

Objektyp: **Advertising**

Zeitschrift: **Schweizer Ingenieur und Architekt**

Band (Jahr): **100 (1982)**

Heft 51/52

PDF erstellt am: **22.09.2024**

### **Nutzungsbedingungen**

Die ETH-Bibliothek ist Anbieterin der digitalisierten Zeitschriften. Sie besitzt keine Urheberrechte an den Inhalten der Zeitschriften. Die Rechte liegen in der Regel bei den Herausgebern. Die auf der Plattform e-periodica veröffentlichten Dokumente stehen für nicht-kommerzielle Zwecke in Lehre und Forschung sowie für die private Nutzung frei zur Verfügung. Einzelne Dateien oder Ausdrucke aus diesem Angebot können zusammen mit diesen Nutzungsbedingungen und den korrekten Herkunftsbezeichnungen weitergegeben werden. Das Veröffentlichen von Bildern in Print- und Online-Publikationen ist nur mit vorheriger Genehmigung der Rechteinhaber erlaubt. Die systematische Speicherung von Teilen des elektronischen Angebots auf anderen Servern bedarf ebenfalls des schriftlichen Einverständnisses der Rechteinhaber.

### **Haftungsausschluss**

Alle Angaben erfolgen ohne Gewähr für Vollständigkeit oder Richtigkeit. Es wird keine Haftung übernommen für Schäden durch die Verwendung von Informationen aus diesem Online-Angebot oder durch das Fehlen von Informationen. Dies gilt auch für Inhalte Dritter, die über dieses Angebot zugänglich sind.

# Schweizer Ingenieur und Architekt

Verlags-AG der Akademischen-technischen Vereine

Erscheint wöchentlich

100. Jahrgang 21. Dezember 1982 Heft 51/52 / 82

Offizielles Organ:

Schweizerischer Ingenieur- und Architektenverein (SIA)

Gesellschaft Ehemaliger Studierender der ETH Zürich (GEP)

Schweizerische Vereinigung Beratender Ingenieure (ASIC)

## Redaktion

### «Schweizer Ingenieur und Architekt»

Rüdigerstrasse 11  
Postfach 630, 8021 Zürich  
Tel. (01) 201 55 36

**Redaktoren:**  
Kurt Meyer, Chefredaktor  
Bruno Odermatt,  
dipl. Arch. ETH/SIA  
Bruno Meyer  
dipl. Bauing. ETH/SIA

**Druck:**  
Offset + Buchdruck AG  
Nachdruck von Bild und Text,  
auch auszugsweise, nur mit Zustimmung der Redaktion und mit genauer Quellenangabe

## Abonnemente

Schweiz:	Fr.	Ausland:	Fr.
1 Jahr	148.—	1 Jahr	158.—
½ Jahr	78.—	½ Jahr	82.—
Einzelnummer	5.50	Einzelnummer	6.50

Postcheck: «Schweizer Ingenieur und Architekt», 80-6110 Zürich  
Ermässigte Abonnemente für Mitglieder der GEP, des BSA, der ASIC, für Studenten und Mitglieder des STV

SIA-Mitglieder erhalten die Zeitschrift direkt durch das **SIA-Generalsekretariat** zugestellt. **Adressänderungen** sind deshalb dorthin mitzuteilen: Selnaustr. 16, Postfach, 8039 Zürich, Tel. (01) 201 15 70

SIA-Normen und Dokumentationen sind **allein beim SIA-Generalsekretariat** erhältlich, wo auch diesbezügliche Auskünfte erteilt werden: Selnaustr. 16, Postfach, 8039 Zürich, Tel. (01) 201 15 70

## Anzeigenverwaltung

### IVA AG für internationale Werbung

Hauptsitz:  
Mühlebachstr. 43  
8032 Zürich  
Tel. (01) 251 24 50

Filiale Lausanne:  
19, av. de Beaulieu  
1004 Lausanne  
Tel. (021) 37 72 72

## zum Titelbild



### Elektro-Heizanlagen

Star Unity, ein rein schweizerisches Unternehmen mit dem Ziel, umweltkonforme, energieeffiziente Heizanlagen herzustellen, befasst sich bereits seit 30 Jahren mit dem Bau von Elektro-Heizanlagen. Wir projektieren ein ausserordentlich breites und anpassungsfähiges Apparatespektrum. Ein Programm, mit dem wir in der Lage sind, jedes, auch Ihr Heizproblem optimal zu lösen.

Star Unity AG entwickelt nicht nur lufthygienisch, sondern wirkt auch bahnbrechend bei der Einführung der Wärmespeichergeräte. Wir reduzierten als erste Firma die Bautiefe der Speichergeräte dank verbesserter Isolation von 36 cm auf 25 cm. Mit der Entwicklung unseres TTC-Systems gelang bereits vor 4 Jahren das, was noch heute als sensationell gilt, nämlich der Bau eines Wärmespeichersystems von nur 15 cm Bautiefe. Das im Baukastenprinzip aufgebaute TTC-System erlaubt eine frei wählbare Dimensionierung von Mischheizkörpern. Heute befassen wir uns, nebst der Fabrikation und dem Verkauf unserer bewährten Apparate, sehr intensiv mit der Einführung von energiesparenden Apparaten. Wir fabrizieren Systeme zur Substitution von Energie.

Star Unity AG  
Brunnenhofstrasse, 8804 Au/ZH

## Inhalt

### Angewandte Mechanik/Forschung

Die Rolle der Mechanik im technischen Fortschritt. Von *Ambros P. Speiser*, Baden 1117

### Haustechnik

Fenster und Energiehaushalt. Eine kritische Bilanz. Von *Bruno Keller, Paul Grether* und *Kurt Brader*, Winterthur 1122

### Energietechnik

Klimadaten für die Energietechnik. Veröffentlichung der Schweizerischen Meteorologischen Anstalt (SMA) 1128

### Wettbewerbe

Kirchliche Bauten in Wettswil a.A. 1134  
Kirchgemeindehaus in Gebenstorf (AG). Altersheim Lotzwil (BE), Ersparniskasse des Amtsbezirkes Aarwangen in Langenthal (BE). Erweiterung der Kantonschule Winterthur. Erweiterung der Schule Nidermatt in Birr (AG). Radwegplanung Rapperswil (SG). Erweiterung der Schulanlage in Zell (ZH). Werkstätte und Zentrale Dienste des Bürgerspitals Basel 1137

### Buchbesprechungen

Schwachstellen - Bauschadenverhütung im Wohnungsbau (*B. Winkler*). Die Flachdachplanung. Kunststoffe auf der Baustelle (*B. Meyer*). Überleben im Ernstfall (*H. Mumenthaler*). Programmierbare Taschenrechner 1138

### Persönlich

Walter Thut zum 70. Geburtstag (*T.H. Erismann*, Dübendorf). Max Paul Frey zum 80. Geburtstag (*U. Zürcher*, Zürich) 1140

### ETH Zürich

Kulturtechnische Winterkolloquien ab 1983. Verhinderung und Kontrolle wassergebundener Krankheiten 1141

### ETH Lausanne

Technische Informatik: ein Nachdiplomkurs 1141

### Bauwirtschaft

Hochbau: 1983 Rückgang um fünf Prozent erwartet 1142

### GEP-Mitteilungen

Neues Mitgliederverzeichnis 1142

### SIA-Sektionen

Aarau, Baden: Konstruktion und Bemessung von Holztragwerken mit der neuen Norm SIA 164 «Holzbau». Einführungskurse an der HTL Brugg-Windisch. Bern: Werbung für Projektierungsbüros 1142

### SIA-Fachgruppen

Sicherheit und Zuverlässigkeit der Prozessdatenverarbeitungs-Anlagen in der Chemischen Industrie. Arbeitstaugung der FVC in Basel 1142

### SIA-Informationen

Neue Mitglieder 1142  
SIA-Tag Lugano, 3./4. Juni 1983 1143  
«Anpassung des Tarifs A und Teilrevision des Tarifs B» auf den 1. Jan. 1983. Stichwortverzeichnis und Inhaltsverzeichnis zum SIA-Normenwerk 1144

### Braune Seiten

Laufende Wettbewerbe B 197  
Aus Technik und Wirtschaft B 198  
Aus Technik und Wirtschaft. Swissbau '83: Seminarien und Fachtagungen, Tagungen B 199  
Weiterbildung, Vorträge, Stellenvermittlung SIA/GEP B 200

# Wer macht was?

## Fachfirmenverzeichnis

### Abdichtungen

KUNSTSTOFF-TECHNIK  
Aktienges. Himmler, 8041 Zürich  
Frymannstr. 15, Tel. 01/482 88 88

### Alte Dorfbrunnen (Naturstein)

für Parkanlagen usw.  
Ferd. Haas, Natursteinbrunnen  
3151 Riffenmatt, Tel. 031/93 53 17

### Architekturmodelle

ATELIER 7, M. Fricker  
Klosbachstrasse 123, 8032 Zürich  
Tel. 01/47 92 67

KREBSER MODELLBAU  
Dorfstrasse 8, 8307 Effretikon  
Tel. 052/32 10 16

Lüchinger Modellbau  
9113 Degersheim, Tel. 071/54 15 22

H. Schalk, 8050 Zürich  
Thurgauerstr. 70, Tel. 01/302 64 11

Werner Schnüriger, 8953 Dietikon  
Moosmattstr. 16, Tel. 01/740 27 57

Modellbau Zaborowsky  
Inhaber D. Raffainer  
Neumarkt 10, 8001 Zürich  
Tel. 01/252 22 16

### Bauaustrocknung

Roth-Kippe AG, 8045 Zürich  
Giesshübelstr. 96, Tel. 01/461 11 55

### Baugrunduntersuchungen

BBL Baulaboratorium AG  
4132 Muttentz/Basel, Tel. 061/61 33 14  
CSD COLOMBI SCHMUTZ DORTHE AG  
3097 Liebefeld/Bern, Tel. 031/53 64 12  
1066 Epalinges, Tel. 021/32 73 41  
1700 Fribourg, Tel. 037/22 76 66  
5000 Aarau, Tel. 064/24 66 22  
4410 Liestal, Tel. 061/91 24 28

Geotechnisches Büro  
P. Kiefer + R. Studer AG  
4153 Reinach BL, Tel. 061/76 94 76  
Foundationstechnik, Erdbaulabor  
GEOTEST AG  
3052 Zollikofen, Tel. 031/57 20 74  
9008 St. Gallen, Tel. 071/24 87 10  
8955 Oetwil a. L., Tel. 01/748 26 85  
1785 Cressier FR, Tel. 037/74 17 72  
1037 Etagnières, Tel. 021/91 10 85  
SIEBER CASSINA MOSER  
Beratende Geologen und Ingenieure  
8008 Zürich, Tel. 01/252 75 60  
4600 Olten, Tel. 062/22 65 85  
3074 Muri b. Bern, Tel. 031/52 52 31

### Berechnungen mit Datenverarbeitung

Fides Rechenzentrum, 8002 Zürich  
Bleicherweg 33, Tel. 01/202 78 40.  
Geschäftsstellen in:  
Basel, Bern, Genf, Lausanne.

### Boden-Isolierenelemente

System Legatherm und GANTNER  
Leganorm AG, Feldstrasse 31  
8400 Winterthur, Tel. 052/25 26 16

### Bolzenschweisstechnik

Betonanker + Kopfbolzendübel  
NELSON-Bolzenschweisstechnik  
8004 Zürich, Tel. 01/242 33 66

### Erschütterungs-Messungen

CSD AG (s. Baugrunduntersuchungen)  
Geotechnisches Büro  
P. Kiefer + R. Studer AG  
4153 Reinach BL, Tel. 061/76 94 76

### Erschütterungs-Messungen

GEOTEST AG  
(s. Baugrunduntersuchungen)  
HEIERLI AG, Ingenieurbüro  
Culmannstrasse 56, 8033 Zürich  
Tel. 01/363 06 60

### Faltwände

Rosconi AG, 5612 Villmergen  
Tel. 057/22 94 30

### Fassadenplanung

Metallbau-Planung J. F. Meyer  
6006 Luzern, Seeburgstr. 20  
Tel. 041/31 20 88

### Feuchtigkeitsmessgerät

H. T. Hauenstein AG, Finkelerweg 32  
4144 Arlesheim/Basel  
Tel. 061/72 10 60

### Fräsen und schleifen von Asphalt und Beton

James Zerbini, 4612 Wangen b. Olten  
Tel. 062/32 57 33

### Garderobeneinrichtungen

Rosconi AG, 5612 Villmergen  
Tel. 057/22 94 30

### Geologie – Geotechnik – Geophysik

CSD AG (s. Baugrunduntersuchungen)  
Geologiebüro Dr. J. F. Schneider  
Beratung, Expertisen, Projektleitung  
in Geotechnik, Hydrogeologie,  
Geothermie, Rohstoffgewinnung  
8439 Mellstorf AG, Tel. 056/53 13 00  
GEOTEST AG (s. Baugrundunters.)

### Geotechnik

Dr. H. Halter, dipl. Ing. ETH/SIA  
Beratung- und EDV-Berechnung im  
Grundbau, Erdbaulabor  
Ekkehardstr. 25, 8006 Zürich  
Tel. 01/362 56 28

Ingenieurbüro G. Mugglin AG  
Beratung, Untersuchungsprogramme,  
Planung, Berechnung, Überwachung  
in Grundbau, Bodenmechanik und  
allgemeinem Tiefbau  
Bolleystrasse 29, 8006 Zürich  
Tel. 01/251 48 62

### Gitterroste

Hähn Diagonal-Gitterroste  
Otto Wyss  
St. Georgenstr. 68, 8400 Winterthur  
Tel. 052/22 50 78, Telex 76415

### Granit

für Hoch- und Tiefbau, Pflastersteine  
Mariuccia Berta-Clivio  
6746 Lavorgo, Tel. 094/39 11 37

### Holzfalltüren - Faltwände

Lienhard Söhne AG, 8038 Zürich  
Albisstr. 131, Tel. 01/482 12 90

### Holzschutzmittel

Dr. R. Maag AG, 8157 Dielsdorf  
Tel. 01/853 12 55  
Color xex, Xerotin, Xylosan

### Industrie-Vorhänge

Carl Sigerist AG  
8207 Schaffhausen, Tel. 053/3 06 66

### Injektionen

KUNSTSTOFF-TECHNIK  
Aktienges. Himmler, 8041 Zürich  
Frymannstr. 15, Tel. 01/482 88 88  
RENECO Bautechnik AG  
8112 Otelfingen, Tel. 01/844 31 71

### Isolier-Dachelemente

Bau+Industriebedarf AG  
4104 Oberwil BL, Tel. 061/30 40 30  
SCHICHTEX-Isolierbaustoffe

### Isolierunterdach GANTNER

Leganorm AG, 8400 Winterthur  
Feldstr. 31, Tel. 052/25 26 16

### Kunststoffe

steba kunststoffe - 8808 Pfäffikon SZ  
Tel. 055/48 44 50  
POLYU® Polycarbonat-Verglasungs-  
system (4fach = K-Wert etwa 1,3),  
Doppel- und Dreifachstegplatten aus  
Acryl/Polycarbonat/PVC,  
GFK-Lichtplatten, Lichtkuppeln

### Lärmbekämpfung

Schneider+Co. AG  
8401 Winterthur, Im Hölderli 26  
Tel. 052/89 21 21  
Technische Akustik / Engineering

### Lärmschutz

Siegfried Keller AG, Wallisellen  
Lärmschutz Büro und Lager:  
Zürichstr. 38, 8306 Brüttisellen  
Tel. 01/833 02 81

### Materialprüfung

BBL Baulaboratorium AG  
4132 Muttentz/Basel, Tel. 061/61 33 14

### Mauerentfeuchtungen

ANDEREGG Mauersanierungen AG  
9011 St. Gallen, Tel. 071/23 65 64  
RENECO Bautechnik AG  
8112 Otelfingen, Tel. 01/844 31 71

### Metallbau

Ernst Schweizer AG, 8047 Zürich  
Tel. 01/52 69 10  
Werk: 8908 Hedingen, Tel. 01/761 60 22  
Metallfassaden, Metallfenster,  
Metalltüren, Schutzraumteile,  
normierte Bauteile  
Sonnenergie-Anlagen  
Briefkästen, Holz-Metallfenster

### Metallbau

Surber-Metallbau AG, 8004 Zürich  
Hohlstrasse 211, Tel. 01/42 87 87  
Metallfassaden, Metallfenster,  
Schallschutzfenster, Metalltüren,  
Brandschutzabschlüsse

### Metall-Normtüren

Brander AG, 8162 Steinmaur  
Tel. 01/853 06 22

### Natursteine

P. De Zanet + Co. AG  
8730 Uznach, Tel. 055/72 28 44  
J. und A. Kuster, Steinbrüche AG  
8807 Freienbach, Tel. 01/784 25 25

### Pendeltüren

Carl Sigerist AG  
8207 Schaffhausen, Tel. 053/3 06 66

### Pfahlprüfungen

GEOTEST AG (s. Baugrundunters.)

### Pumpen

GRUNDFOS-PUMPEN AG  
CH-8305 Dietlikon  
Telefon 01/833 33 77, Telex 59928  
HÄNY & CIE. AG, Pumpenfabrik  
8706 Meilen, Tel. 01/925 11 31  
PUMPENBAU SCHAFFHAUSEN AG  
8200 Schaffhausen, Tel. 053/4 30 21  
K. Rüttschi AG, Pumpenbau, 5200 Brugg  
Tel. 056/41 04 55, Telex 54 233  
SOMMER SCHENK SUISSSE  
Pumpenbau, 5213 Villnachern  
Tel. 056/43 13 63

### Schallschutz- und Schwingungstechnik

Angst + Pfister, 8052 Zürich  
Thurgauerstr. 66, Tel. 01/301 20 20

### Schaumstoff-Streifen

zur Fugen-Hinterfüllung  
Schaumstoff AG, 8303 Bassersdorf  
Geerenweg 4, Tel. 01/836 61 14

### Schiebe- u. mobile Wände

Rosconi AG, 5612 Villmergen  
Tel. 057/22 94 30

### Schnellverschlusskupplungen

STÄUBLI AG, 8810 Horgen,  
Tel. 01/725 25 11  
Schnellkupplungen für Druckluft,  
Flüssigkeit (auch Vakuum),  
div. Zubehör Hydraulik u. Pneumatik

### Spülkippen für Becken usw.

NILL METALLBAU, 8404 Winterthur  
Rud. Diesel-Strasse 2, Tel. 052/29 54 52

### Temporäre Arbeit

MEDIA	INTERIM	MEDIA
Basel	Tel. 061/43 66 50	
Lausanne	Tel. 02 1/20 40 77	
Moutier	Tel. 032/93 90 08	
MEDIA	INTERIM	MEDIA

### Trennwände - Werkkabinen

Verstellbare Blättler-Wände  
schallisoliert, feuerbeständig  
BLÄTTLER AG, Holz- und Metallbau  
Industriestr. 1, 8117 Fällanden  
Tel. 01/825 43 85

### Treppen

Columbus-Treppen AG  
9245 Oberbüren, Tel. 073/51 37 55  
Spindeltreppen aus Holz und Alu,  
Scheren- und Holzschiebetreppen

### Ungezieferbekämpfung

Ketol AG, Abt. Insecta-Service  
8157 Dielsdorf ZH, Tel. 01/853 05 16

### Unterquerungsarbeiten mit Stahl- und Eternit-rohren bis 1000 mm Ø

für Kanalisation und Werkleitungen  
Trenchag AG, 8305 Dietlikon  
Tel. 01/833 22 05

### Vorfabrizierte Armierungen

Mit fi-Rista-Elementen armeren Sie  
wirtschaftlicher  
NEU! fi-Ripa-Anschlusskorb  
DRAHTWERKE FISCHER AG  
5734 Reinach  
Tel. 064/71 15 55, Telex 68316 fidra ch

### Wasserdichte Türen

Tuchschild AG, 8500 Frauenfeld  
Tel. 054/7 24 71

# ***SarnaRoof macht Steildächer wind- und wasserdicht.***



Bitte verlangen Sie ungeniert unsere ausführliche Dokumentation über SarnaRoof, das absolut wind- und wasserdichte Unterdach-System für Steildächer. Sie können anrufen oder kurz schreiben. Sarna Kunststoff AG, CH-6060 Sarnen, Postfach, Telefon 041-66 0111.

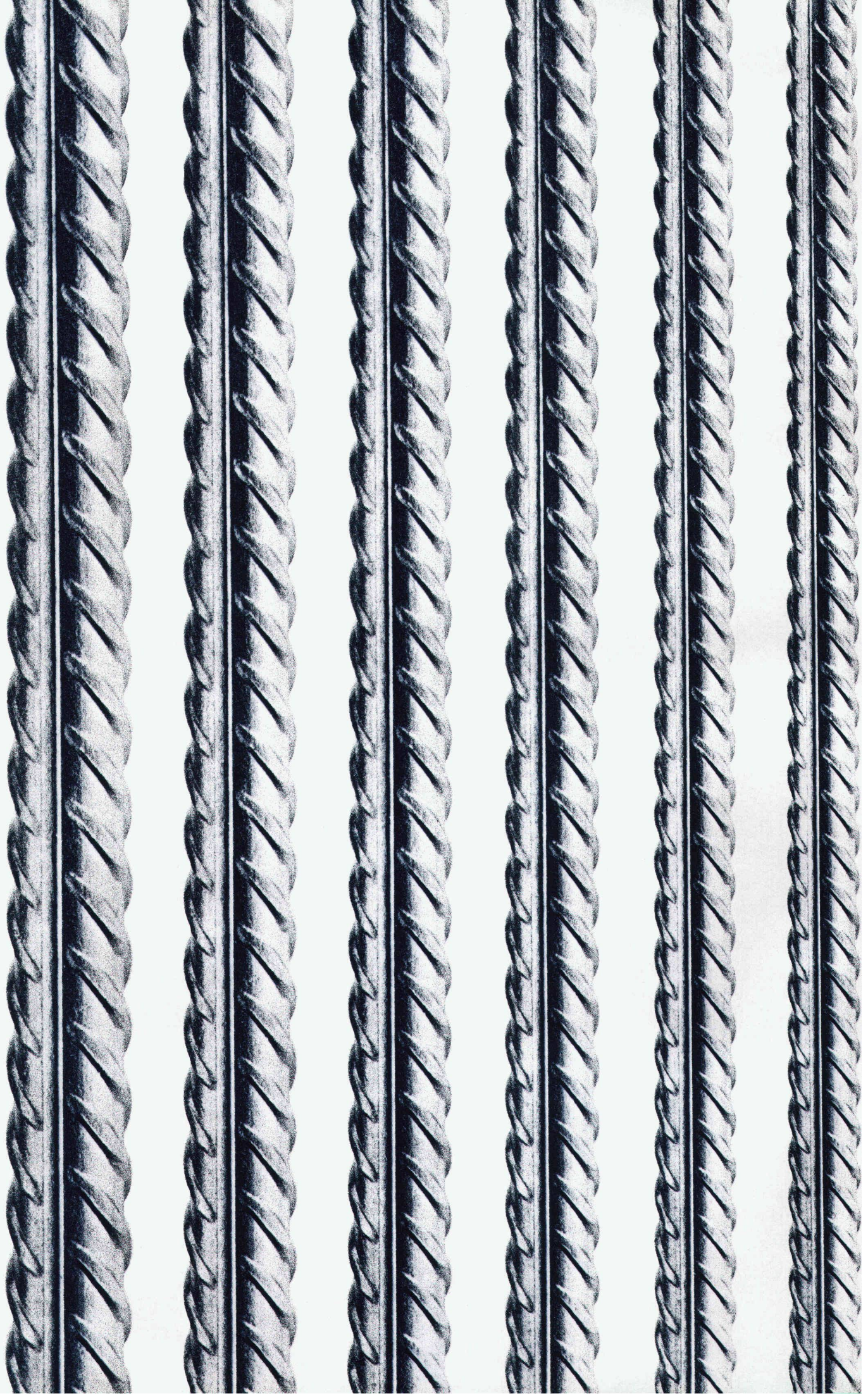



## Konzertierte Aktion: Der neue Betonstahl.

von Moos und Von Roll produzieren gemeinsam den neuen Betonstahl topar500s. Es gibt ihn in den Durchmessern 8, 10, 12, 14, 16, 18, 20, 22, 26, 30, 34, 40 mm, in Lagerlängen von 15, 20, 24 m.

Die Produktion wurde auf beide Werke aufgeteilt. Von Roll walzt die Durchmesser 8 bis 12 mm, von Moos jene von 14 bis 40 mm. Verkauf und Auslieferung des neuen Betonstahls erfolgen über den Fachhandel.

Die beiden Stahlwerke von Moos und Von Roll beantworten gerne Ihre Fragen über topar500s.

**topar500s**  

# **Kein Schritt ist für die gopor-T/SE zu laut.**

Ganz egal wer da herumtrampelt, die gopor-T/SE Trittschall-Isolation ist eine wirksame Lärm-bekämpfung. Sie reduziert den Wärmediebstahl zwischen den Stockwerken und garantiert durch hohe Wohnqualität für zufriedene Hausbewohner. Geringe Setzungswerte ersparen Ihnen ausserdem noch viel Ärger.

Was sonst noch für die gopor-T/SE spricht?  
– Hautfreundliche Verlegung bei hoher Arbeitsleistung. Das sind Argumente, Fakten, die einfach für sich sprechen!

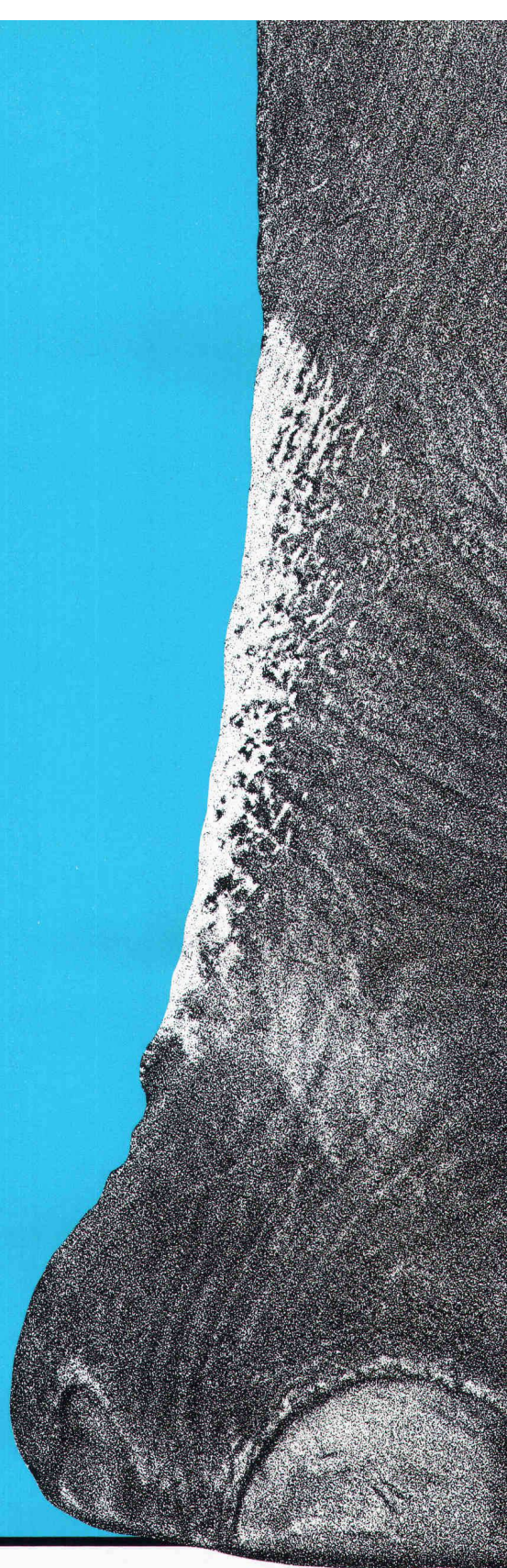

Die folgenden bedeutenden Fussbodenheizungs-Systemhalter wissen warum sie die gopor-T/SE Trittschall-Isolation empfehlen.

 **MULTIBETON**

Wir empfehlen gopor-T/SE, weil sämtliche technischen Daten uns voll überzeugen.

**Schärer**

Fussbodenheizungs-System

Die gopor-T/SE entspricht in allen Belangen meinen Anforderungen.

**STRA@MAX**

Für uns ist das Beste gerade gut genug – darum gopor-T/SE.

**TA HUBER**

Fussbodenheizung

Die gopor-T/SE empfehlen wir aufgrund ihres idealen Kosten/Nutzenverhältnisses.

 **unitex**<sup>®</sup>

Bodenheizung  
Hat nur die besten Erfahrungen mit der gopor-T/SE gemacht und kann sie nur weiter empfehlen.

**Coupon**

Auch wir möchten mehr über  
die hervorragenden Eigenschaften u  
gopor-T/SE erfahren. Senden Sie uns b  
umgehend die angekreuzten Informationen  
 Technischer Prospekt  Muster  
 EMPA Untersuchungsbericht  
 Praxis Untersuchungsbericht direkt vom Bau

Name  
Strasse

Plz./Ort

# Achtung,

nur die gopor-T/SE-Platte  
garantiert absolute Spitzen-  
werte (VM 38 dB). Viele  
Nachahmungen erfüllen nicht  
einmal die untersten Trittschall-  
Anforderungen gemäss  
SIA-Norm! Darum ist jede Platte  
so gekennzeichnet.



# gonon

Kunststoffwerk AG  
CH-8226 Schleithem SH  
Telefon 053/6 47 21  
Telex 76723 gonon-ch



# GRIESSER-STOREN sparen Energie, und bieten mehr Sicherheit . . .



- . . . sparen Energie,  
weil die Lamellen auch nach Jahren  
gut schliessen.
- = geringe Luftbewegung zwischen Store  
und Fenster.
- = bessere Isolation gegen die Kälte.
  
- . . . bieten mehr Sicherheit,  
weil sie sich in der untersten Stellung  
automatisch verriegeln.

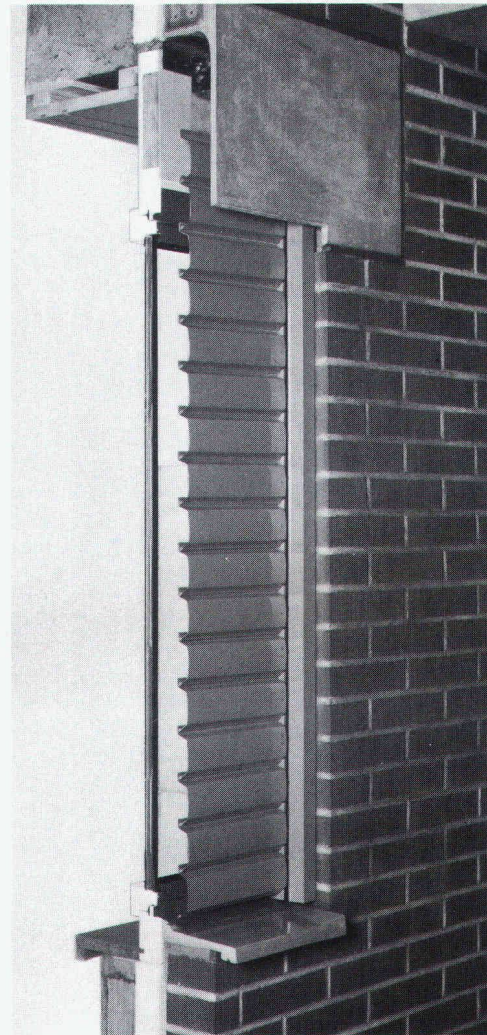
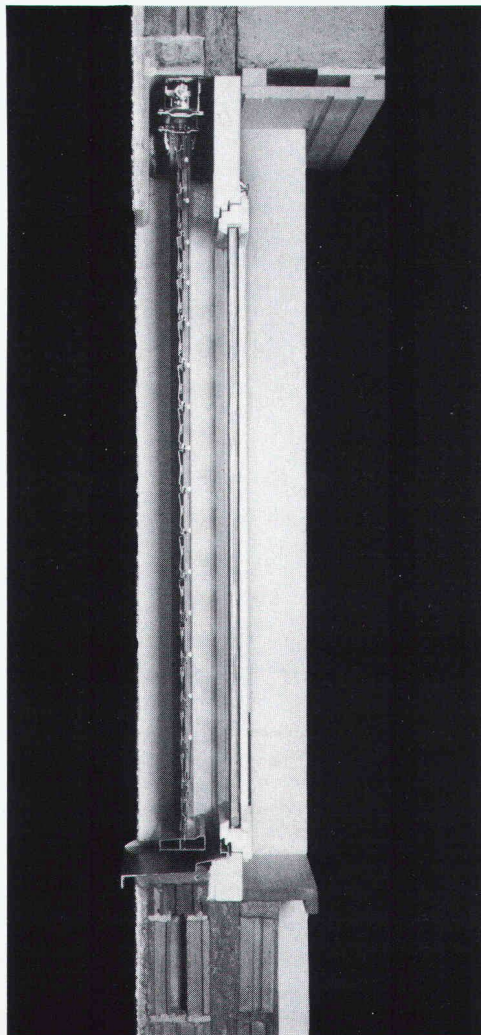
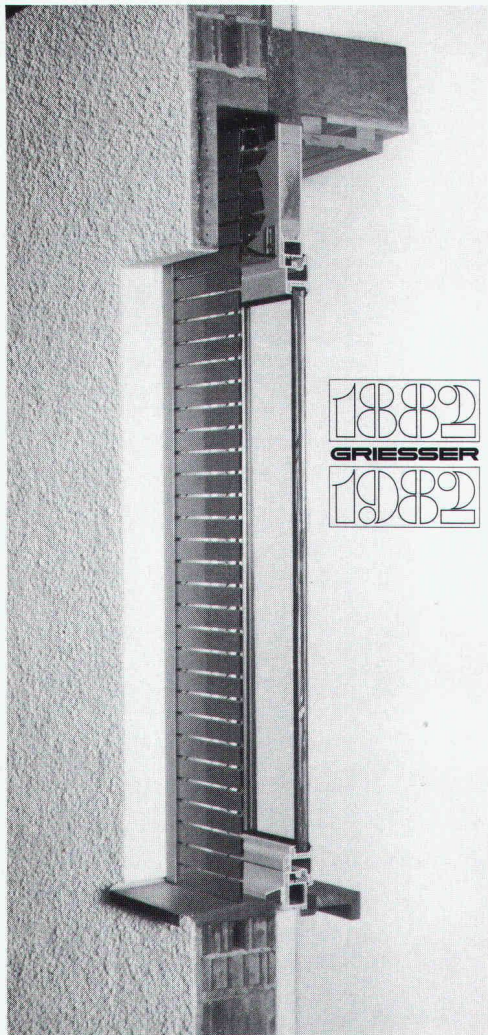

## Leichtmetall-Faltrolladen Rolpac®

Der Rolladen, der das Isolationsproblem löst, weil sich der schlecht isolierende Rolladenkasten erübrigt. Vermindert, wenn gänzlich geschlossen, den Wärmedurchgang bei einem Fenster mit 2-facher Isolierverglasung um ca. 30%. Für Wohnbauten die wirtschaftlichste Lösung.

Im obigen Bild sind die Stäbe geöffnet für Licht- und Luftdurchlass.

## Metallverbund-Raffstore Grinotex®

Die Store mit der wesentlich erhöhten Stabilität durch ausschliessliche Verwendung von Metall- und Kunststoffteilen. Auch nach Jahren gänzliche Schliessung der Lamellen, weil die Lamellentragverbindung aus rostfreien Stahldrahtseilen keiner Alterung (Dehnung und Schrumpfung) unterworfen ist. Dies bewirkt eine ca. 15% bessere Isolation des Fensterelementes. Die Store mit der grossen Leistung zum günstigen Preis.

## Ganzmetallstore Metalunic®

Die stabilste Mehrzweckstore, welche die Funktionen von Rolladen und Lamellenstoren vereinigt. Die Store für höchste Ansprüche. Seit 1969 an vielen hunderten von Objekten, Schulen, Spitälern, Verwaltungsbauten, Industriegebäuden, Geschäfts- und Wohnhäusern – erprobt und bewährt.

Bitte verlangen Sie unsere Dokumentation, ein unverbindliches Angebot, oder wenden Sie sich einfach an die nächste Filiale. Unsere Spezialisten werden Sie gerne beraten.

Wichtigste Anwendungsbereiche

	ROLPAC®	GRI-NO-TEX®	METALUNIC®
Wohnhäuser	●	●	●
Schulen		●	●
Spitäler		●	●
Alters- und Pflegeheime	●	●	●
Geschäftshäuser		●	●
Verwaltungsgebäude		●	●
Industriebauten	●	●	●

Filialen und Vertretungen:

BASEL 061/73 70 00 ● BERN 031/25 28 55 ● CADENAZZO 029/62 23 38 ● CHUR 081/24 10 68 ● GENÈVE 022/82 77 66 ● KREUZLINGEN 072/72 50 56 ● LAUSANNE 021/26 18 40 ● LUZERN 041/22 72 42  
NEUENBURG 038/25 96 12 ● NIEDERLENZ 064/51 51 71 ● ST. GALLEN 071/25 66 65 ● THUN 033/36 36 44 ● VENTHÔNE (SIERRE) 027/55 07 54 ● WINTERTHUR 052/25 60 21 ● ZÜRICH 01/241 73 33

# GRIESSER

GRIESSER AG 8355 AADORF  
052 / 47 05 21

Das Tief über der Biskaya verlagert sich gegen die Alpen: Kaltluft und Niederschläge im Anzug.

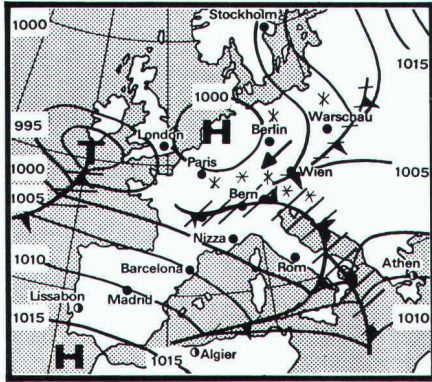

## Meldung von der Wetterfront:

# Zugluft hat bereits auf etlichen Millionen Metern bedingungslos kapituliert.

### Die Schweiz macht dicht

Landauf, landab findet Zugluft immer häufiger keinen Weg mehr, in Häuser und Wohnungen einzudringen. Selbst Türen und Fenster, die noch vor kurzem hochgradig sturmreif waren, erweisen sich plötzlich als absolut undurchdringlich. Und die Erfolgsgeschichte von Scotch Weatherstrip nimmt weiter ihren Lauf: In drei Jahren wurden von der aktiven V-Dichtung aus dem Hause 3M allein in der Schweiz Millionen von Metern verlegt.

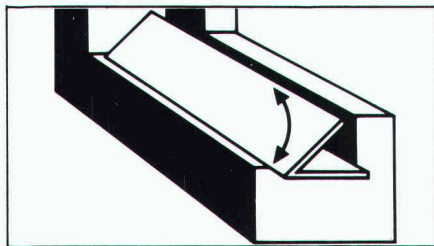

### Ein «V» als beweglicher Windfang

Scotch Weatherstrip bildet ein «V» mit beweglichen Flügeln, die Öffnung gegen den Wind gekehrt. Je fester er bläst, desto unerbittlicher versiegelt Scotch Weatherstrip Fugen und Spalten. Die grössten Erfindungen waren schon immer entwaffnend einfach.



### Gummi und Schaumstoff: weg vom Fenster

Dichtungen aus Gummi und Schaumstoff, auf der ganzen Länge gleich dick, setzen die Scharniere unter Druck und können Türen und Fenster mit der Zeit beschädigen. Auch neigen sie dazu, allmählich spröde und brüchig zu werden. Nicht so Scotch Weatherstrip: Er passt sich auch den unregelmässigen Fugen und Spalten lückenlos an, von 1 mm bis 6 mm. Und der Dauertest bewies: Selbst nach zwei Millionen Mal Öffnen und Schliessen ist Scotch Weatherstrip noch so flexibel wie bei der Montage!

### Klebstoff: Alaska-erprobt

Wie lange eine Dichtung dichthält, hängt weitgehend vom Klebstoff ab. Der von Scotch Weatherstrip wurde im



Zusammenhang mit einer Pipeline quer durch die Eiswüste von Alaska entwickelt: Er ist und bleibt immun gegen extreme Temperatur- und Witterungsschwankungen.

### Mühe los montiert

Scotch Weatherstrip ist so schnell wie einfach angebracht. Sollten Sie keine Zeit oder Lust haben, es selber zu tun, sagt Ihnen 3M gerne, wer Scotch Weatherstrip für Sie fachgerecht montiert.

### Scotch Weatherstrip

- selbstklebend, schnell und einfach zu montieren, leicht zu reinigen
- Rollen zu 27,5 und 55 m
- Schenkelbreite 11 oder 8,5 mm
- weiss oder braun
- EMPA-Test Nr. 153 926

Verlangen Sie Scotch Weatherstrip im Detailfachhandel oder in Ihrem Industriefachgeschäft:

**Basel:** Buwal AG, 061/35 78 00 · Wachendorf AG, 061/42 90 90 **Biel:** Baubedarf + Holz AG, 032/25 12 12 **Bioggio:** Samm SA Max Meyer, 091/59 40 29 **Delémont:** Matériaux Sabag SA, 066/21 12 81  **Gisikon:** Bauhag an der Reuss, 041/91 20 30 **Langenthal:** Rudolf Geiser AG, 063/22 25 55 **Lausanne:** Misteli & Baur SA, 021/25 81 11 **Luzern:** Sabag + Baumaterial AG, 041/44 51 51 **Samstagern:** R. Meyer AG, 01/784 25 84 **St. Gallen:** E. Tobler & Co. AG, 071/24 70 78 **Urdorf:** Wahl + Lehmann AG, 01/734 32 11 **Wiesendangen:** Ch. Cornu, 052/37 10 01 **Zürich:** Angst + Pfister, 01/301 20 20 · Keyser & Co. AG, 01/362 62 13

In Forschung und Technik voran



H & S

**3M (Schweiz) AG**  
Räffelstrasse 25  
8021 Zürich  
Telefon 01 35 50 50

**3M**

## Auch ein Grund für einen Frei Cheminée-Einsatz.



Das gemütliche Grillieren am offenen Cheminée kann sicher auch ein Grund für einen Frei Cheminée-Einsatz sein. Sicher einer der kleinsten.

Ein wesentlich wichtigerer Grund sind die erheblichen Vorteile bei der Nutzung der anfallenden Energie. Anstatt wie bei herkömmlichen Cheminéés die Wärme ungenutzt durch den Kamin entweichen zu lassen, wird bei Frei Cheminée-Einsätzen die Feuerwärme optimal genutzt und bis zu 80% den angeschlossenen Räumen zugeführt.

Ein Grund um sich genauer zu informieren, finden Sie nicht auch?

**FREI AG**  
**CHEMINÉE**  
**TECHNIK**  
9443 Widnau  
Tel. 071/725111

13.86

## Weil eine Signalpanne im Autobahntunnel kata- strophale Folgen hätte, rief man vorsichtshalber bei Sauber + Gisin an.

Fiele einmal eines der roten oder grünen Signale am Tunneleingang aus, so könnte es irgendwo im Tunnelinnern zu verheerenden Unfällen kommen. Eine Tunnel-signalanlage hat daher absolut funktionssicher zu sein. Sauber+Gisin hat die dafür nötigen Massnahmen schon verschiedentlich erfolgreich getroffen.

Schliesslich haben wir auf allen Gebieten, die mit Elektrotechnik und Elektronik zusammenhängen, eine Erfahrung, die nur wenige aufweisen können. Eine Erfahrung, die Sie sich zunutze machen sollten. Ganz gleich, ob es um Parkhaussteuerungen, Verkehrsanlagen, Löt-, Verbindungs- oder Antriebstechnik, Gesamtenergie- oder Notstromanlagen, Energieberatung oder ganz

einfach um Installationen geht.

Wer mit Sauber + Gisin zusammenarbeitet, darf sicher sein, eine optimale Lösung zu bekommen.

Wann rufen Sie uns an, damit wir zusammen auch Ihr Problem lösen können?

**SAUBER + GISIN**

Kaum zu glauben, was man mit Strom alles machen kann.

Sauber + Gisin AG, 8034 Zürich  
Höschgasse 45, Telefon 01-252 70 70

Ein Unternehmen der **WMH** - Walter Meier Holding AG

# Fernwärmeleitungen direkt ab der Trommel oder als Baukasten-System.

## FLEXWELL® Fernwärmeleitungen

Ein «endloses» biegbares, wärmeisoliertes Chromstahlrohr mit Stahlmantel und äusserem mehrschichtigem, durchgehendem Korrosionsschutz. Selbst unter problematischen Bedingungen sehr sicher. FLEXWELL-Fernwärmeleitungen werden in Längen bis zu 800 Metern auf Trommeln geliefert und wie ein elektrisches Kabel in den Gräben eingezogen. FLEXWELL-Fernwärmeleitungen lassen sich auch in schwierigstem Gelände auf kürzestem Wege rasch verlegen, notfalls über Berg und Tal. Das bedeutet: Keine Verbindungen im Erdreich. Kürzeste Leitungswege. Keine Schweissarbeiten und Druckproben. Geringe Grabenabmessungen.

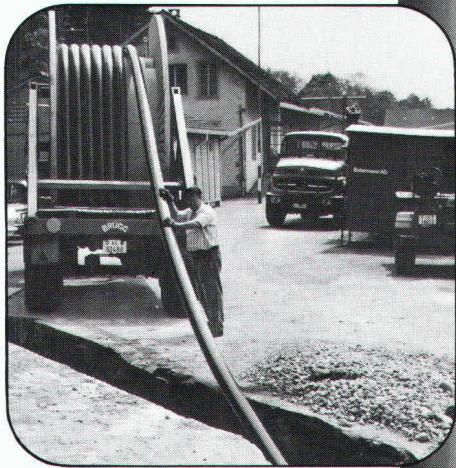

Mit unseren Fernwärme-Rohrleitungssystemen transportieren Sie Heizwasser, Kühlwasser, Trinkwasser sowie Kondensat problemlos.

FLEXWELL-Fernwärmeleitungen

FERWAG-Isolierrohre

## FERWAG® Isolierrohre

Ein Fernwärmeleitungssystem zur Verlegung durch den Heizungsbauer. Aus vorisolierten Rohr-Baueinheiten, Längen 6, 9 oder 12 Meter, und vorisolierten Formstücken wie Bogen, T-Abzweigen und Verbindungsmuffen. Alle Bauteile sind aufeinander abgestimmt. Das erleichtert die Planung und ermöglicht eine schnelle Verlegung. Die Verbindungsmuffen werden durch unsere Monteure ausgeschäumt und abgedichtet. Ein durchdachtes Baukastensystem. Standardprogramm: FERWAG-Isolierrohre bis 130 °C Dauertemperatur. Sonderprogramm: FERWAG-Isolierrohre bis 200 °C Dauertemperatur.



Die Brugger FLEXWELL- und FERWAG-Spezialisten freuen sich auf Ihren Anruf.

**Kabelwerke Brugg AG**  
**5200 Brugg**  
**Telefon 056 41 11 51**

**BRUGG**

# VERLAN

NORMAT und **NORMAT PLUS**  
und ALUMAT und Bau-  
und Bodenplatten



## und Flocken und Baufilz und und...

... machen zusammen das umfangreiche VERLAN-Programm – und uns von Schneeberger zum anerkannten Marktleader in Sachen Flexibilität. VERLAN, das heisst praxisorientierte Top-Qualität für anspruchsvolle Bauherren, die auf bestandene Erzeugnisse aus der Schweiz setzen: VERLAN auf allen Flächen, in allen Ecken und Winkeln – zu fairen Preisen, die jeden Vergleich mitmachen. Vertrauen Sie dem Vertrauen, das man uns täglich entgegenbringt.



Überzeugen auch Sie sich von unserem prompten Lieferservice und den bewährten Eigenschaften des kompletten VERLAN-Mineralwolle-Programms. Diese Produkte erfüllen alle Anforderungen der SIA-Empfehlungen Nr. 180/1 (1980) für Neu- und Umbauten.

Die VERLAN-Glaswolleprodukte werden in unserem Werk in Dulliken (Schweiz) hergestellt.

Ein Blick auf unser Verkaufsprogramm: VERLAN-Glaswolleprodukte (NORMAT, ALUMAT, Platten); POLYFOAM-Polystyrolplatten für Dächer, Fassaden, Mauerwerk; ISOCOR-Korkplatten.

**SCHNEEBERGER  
ISOLIERSTOFFE AG**

4657 DULLIKEN ☎ 062/35 39 62 TELEX 68544

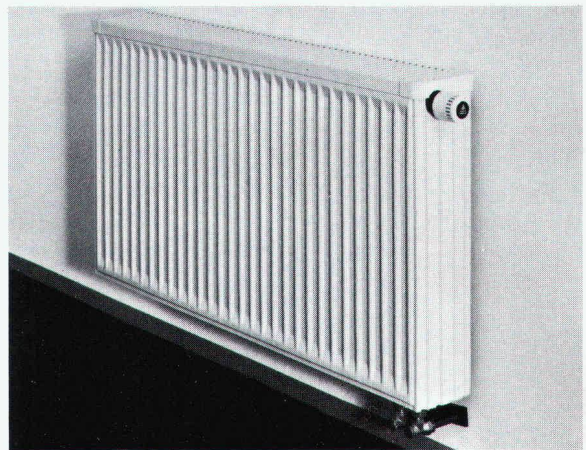

## Wenn Sie Ihr Geld nicht einfach verheizen wollen... DIA-LUX «NTR»-Radiatoren

Kosten- und energiesparend heizen beginnt bei der Wahl des Heizsystems – beim Kauf und bei der Montage der Heizkörper. Die neuen DIA-LUX «NTR»-Radiatoren für Niedertemperatur-Raumheizung bieten optimale Wirtschaftlichkeit mit vielen überzeugenden Vorteilen:

### 1. beim Kauf

- DIN-normiertes Modellprogramm (5 Bauhöhen, 4 Bautiefen)
- modernes Design, kompakte formschöne Bauweise
- Tauchbadgrundierung und Pulverbeschichtung
- konkurrenzfähige Preise
- Schweizer Qualität – 5 Jahre Garantie
- Luftpolsterfolien-Verpackung für totalen Schutz.

### 2. bei der Montage

- rasche direkte Montage mit geringem Wandabstand
- 4-Muffenanschluss für problemlosen Radiatorenaustausch bei Altbausanierungen.

### 3. beim Heizen

- auch für niedrige Vorlauftemperaturen von 50° bis 60° C
- Vermeidung von Wärmeverlusten (rasche Reaktionen weil geringe Wassermenge)
- für Alternativ-Energiequellen geeignet.

**DIA-LUX «NTR»-Radiatoren –  
der Beweis für wirtschaftliches Heizen.**

Verlangen Sie  
die Dokumentation!



Alleinverkauf und Beratung:  
Alfred Niklaus + Co., Nachf. F. Schneider-Niklaus

3250 Lyss  
Fabrikstrasse 12  
032 · 84 16 18 / 84 32 72

6010 Kriens  
Grabenhof  
041 · 41 92 24

3074 Muri-Bern  
Worbstrasse 97 A  
031 · 52 54 14

3902 Brig  
Gamsen  
028 · 23 13 97

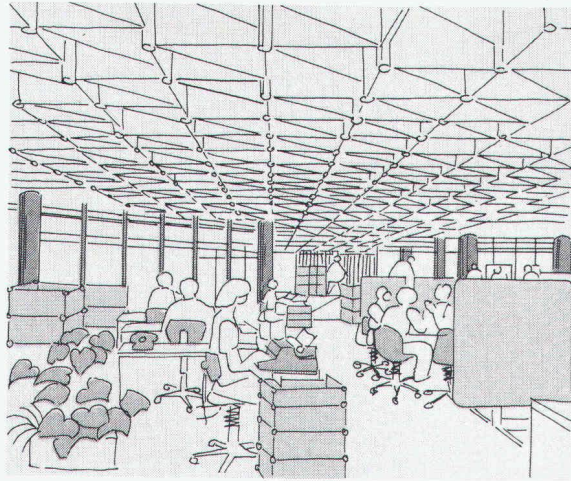

## Licht in der Energiebilanz

LUMILUX®-Fluoreszenzlampe – das bedeutet je nach Beleuchtungsanlage 10 bis 45% tiefere Stromkosten. Ein weiteres wichtiges Plus sind aber auch die geringeren Investitions-, Installations- und Wartungskosten. Plus die hohe Lichtausbeute und die ausgezeichnete Farbwiedergabe mit den neuartigen LUMILUX®-Leuchtstoffen.



Mehr Lichtkomfort bringt auch DEOS®, der elektronische Sicherungs-Schnellstarter: Er zündet alle Fluoreszenzlampe blitzschnell und schonend. Und er schaltet sie an ihrem Lebensende automatisch ab. Auch das reduziert Strom- und Unterhaltskosten.

LUMILUX® und DEOS® – zwei typische OSRAM-Beispiele zum Thema Licht in der Energiebilanz.

Alles weitere erfahren Sie im Fachhandel oder bei OSRAM AG, Postfach 638, 8401 Winterthur, Tel. 052/25 71 71 + 25 71 75.

**Lampe für Lampe das richtige Licht.**

# OSRAM

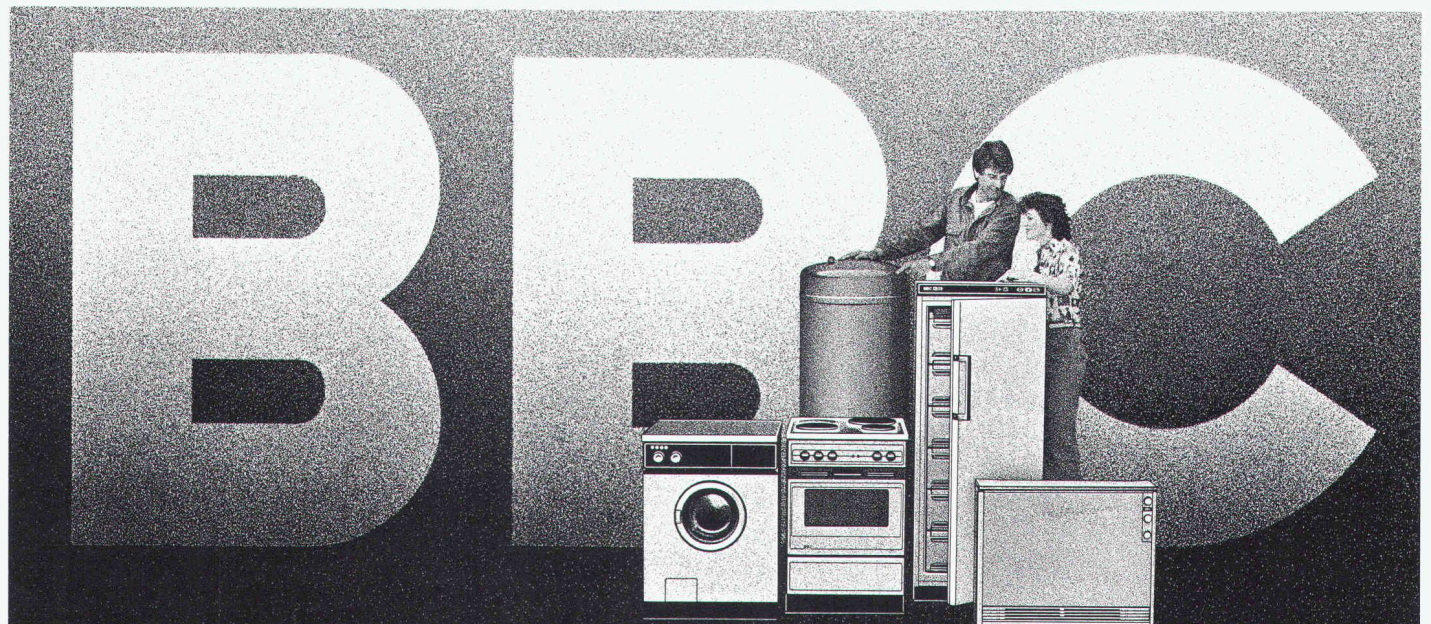

**WASCHEN** und Spülen  
**KOCHEN** und Backen  
**KÜHLEN** und Gefrieren  
**HEIZEN** auch «Alternativ»  
 mit **BBC**  
 BROWN BOVERI

Brown Boveri Rollar AG  
 8952 Schlieren, Telefon 01 730 79 00

**BBC – Ihr Partner für vieles. Alles aus einer Hand – Nutzen Sie diesen Vorteil!**

Informieren Sie sich im Fachhandel

Senden Sie mir bitte Unterlagen – über:

- Waschergeräte ■ Kühl- und Gefriergeräte ■ Elektroherde ■ Einbaugeräte: Backöfen, Herde, Rechauds, Dunstfilter, Glas-Keramik-Kochfelder, Kühl- und Gefriergeräte, Geschirrspülautomaten ■ Elektro-Boiler ■ Kleinhaushaltgeräte
- Elektro-Speicherheizungen: ■ Fussboden *comforterm* ■ Einzel ■ Zentral
- Direktheizgeräte ■ Wärmekabel ■ Alternativ-Heizungen: ■ Energiedach-Wärmepumpen-System ■ Solaranlagen ■ Klima/Entlüftung

Name	Vorname	8210
Adresse	PLZ	Ort

Einsenden an: Brown Boveri Rollar AG, 8952 Schlieren

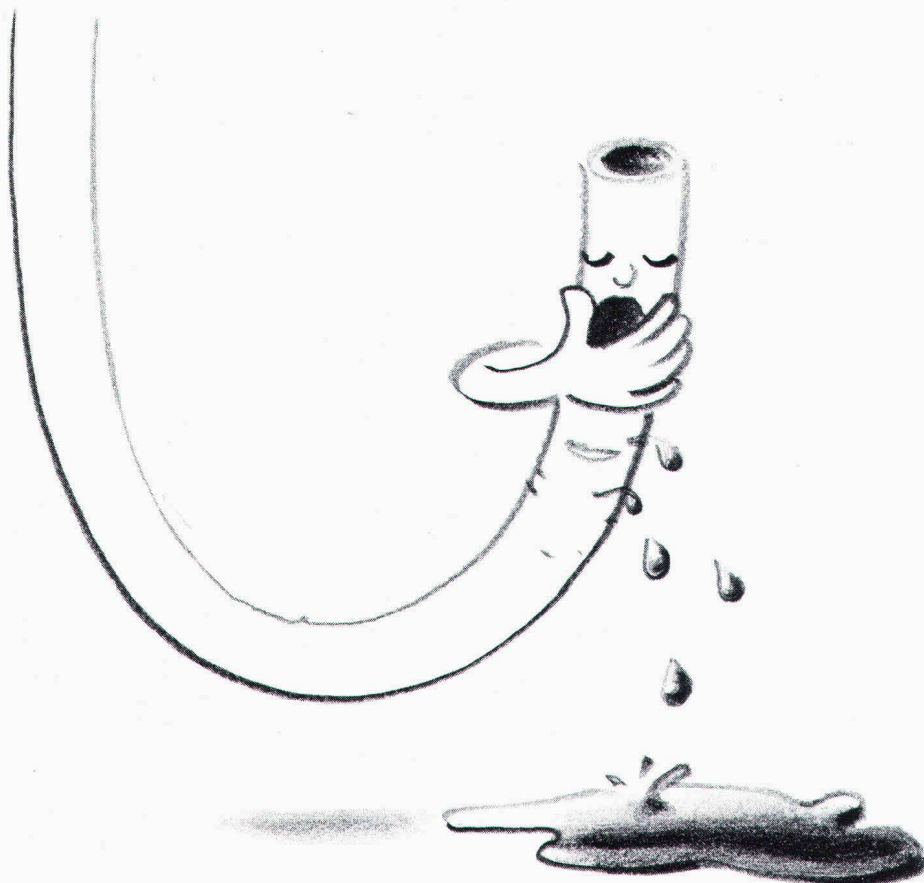

## Nur Schläuche werden müde.

Ölschläuche – vor allem, wenn sie unter Druck stehen und sich ständig hin- und herbewegen müssen – sind ermüdungsanfällig. Darum hat Oertli jetzt für seine stufenlos modulierenden Kompaktbrenner das neue VO-System – VO heisst Verbrennungs-Optimierung – entwickelt, bei dem kein Schlauch vorkommt. Für die Verbesserung des Luft-Öl-Gemischs sorgt stattdessen eine solide Metallhülse. Die ölführenden Teile bleiben also starr. Und der Heizungskeller vor Ölverschmutzung sicher. Wir erzählen Ihnen gern mehr über das neue VO-System. Senden Sie uns doch einfach den Coupon ein.

Diese stufenlos verschiebbare Hülse passt die Luftöffnung zwischen Flammkopf und Turbulator automatisch dem modulierenden Brennerlauf an und sorgt so bei jeder Leistung für eine optimale Verbrennung. Die Hülse ist aus Stahl und darum unempfindlich gegen Ermüdungserscheinungen.

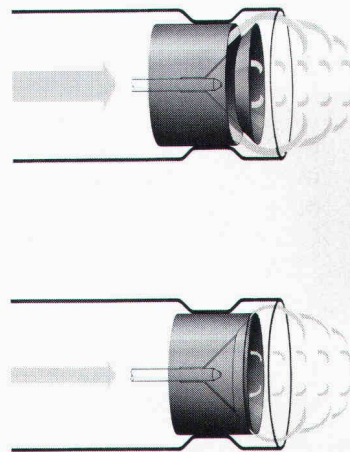

Sie haben mich neugierig gemacht. Darum möchte ich gern wissen, wie Ihr modulierender Kompaktbrenner mit Verbrennungs-Optimierung (VO) genau funktioniert.

Name: \_\_\_\_\_

Strasse: \_\_\_\_\_

PLZ/Ort: \_\_\_\_\_

Telefon: \_\_\_\_\_

# OERTLI

**Wärme mit Vernunft.**

Oertli AG Dübendorf, Energietechnik  
8600 Dübendorf, Zürichstrasse 130  
Telefon 01-823 6161

Ein Unternehmen der **WM** – Walter Meier Holding AG