

Objektyp: **Advertising**

Zeitschrift: **Schweizer Ingenieur und Architekt**

Band (Jahr): **100 (1982)**

Heft 29

PDF erstellt am: **23.09.2024**

Nutzungsbedingungen

Die ETH-Bibliothek ist Anbieterin der digitalisierten Zeitschriften. Sie besitzt keine Urheberrechte an den Inhalten der Zeitschriften. Die Rechte liegen in der Regel bei den Herausgebern. Die auf der Plattform e-periodica veröffentlichten Dokumente stehen für nicht-kommerzielle Zwecke in Lehre und Forschung sowie für die private Nutzung frei zur Verfügung. Einzelne Dateien oder Ausdrucke aus diesem Angebot können zusammen mit diesen Nutzungsbedingungen und den korrekten Herkunftsbezeichnungen weitergegeben werden. Das Veröffentlichen von Bildern in Print- und Online-Publikationen ist nur mit vorheriger Genehmigung der Rechteinhaber erlaubt. Die systematische Speicherung von Teilen des elektronischen Angebots auf anderen Servern bedarf ebenfalls des schriftlichen Einverständnisses der Rechteinhaber.

Haftungsausschluss

Alle Angaben erfolgen ohne Gewähr für Vollständigkeit oder Richtigkeit. Es wird keine Haftung übernommen für Schäden durch die Verwendung von Informationen aus diesem Online-Angebot oder durch das Fehlen von Informationen. Dies gilt auch für Inhalte Dritter, die über dieses Angebot zugänglich sind.

Schweizer Ingenieur und Architekt

Verlags-AG der Akademischen-technischen Vereine

Erscheint wöchentlich

100. Jahrgang 15. Juli 1982 Heft 29/82

Offizielles Organ:

Schweizerischer Ingenieur- und Architektenverein (SIA)

Gesellschaft Ehemaliger Studierender der ETH Zürich (GEP)

Schweizerische Vereinigung Beratender Ingenieure (ASIC)

Redaktion

«Schweizer Ingenieur und Architekt»

Rüdigerstrasse 11
Postfach 630, 8021 Zürich
Tel. (01) 201 55 36

Redaktoren:
Kurt Meyer, Chefredaktor
Bruno Odermatt,
dipl. Arch. ETH/SIA
Bruno Meyer
dipl. Bauing. ETH/SIA

Druck:
Offset + Buchdruck AG
Nachdruck von Bild und Text,
auch auszugsweise, nur mit Zustimmung der Redaktion und mit genauer Quellenangabe

Abonnemente

Schweiz:		Ausland:	
1 Jahr	Fr. 148.—	1 Jahr	Fr. 158.—
½ Jahr	Fr. 78.—	½ Jahr	Fr. 82.—
Einzelnummer	Fr. 5.50	Einzelnummer	Fr. 6.50

Postcheck: «Schweizer Ingenieur und Architekt», 80-6110 Zürich
Ermässigte Abonnemente für Mitglieder der GEP, des BSA, der ASIC, für Studenten und Mitglieder des STV

SIA-Mitglieder erhalten die Zeitschrift direkt durch das **SIA-Generalsekretariat** zugestellt. **Adressänderungen** sind deshalb dorthin mitzuteilen: Selnaustr. 16, Postfach, 8039 Zürich, Tel. (01) 201 15 70

SIA-Normen und Dokumentationen sind **allein beim SIA-Generalsekretariat** erhältlich, wo auch diesbezügliche Auskünfte erteilt werden: Selnaustr. 16, Postfach, 8039 Zürich, Tel. (01) 201 15 70

Anzeigenverwaltung

IVA AG für internationale Werbung

Hauptsitz:
Mühlebachstr. 43
8032 Zürich
Tel. (01) 251 24 50

Filiale Lausanne:
19, av. de Beaulieu
1004 Lausanne
Tel. (021) 37 72 72

zum Titelbild



Bituminöse Aussenhautabdichtungen - eine unserer Spezialitäten

WALO

Walo Bertschinger AG

Bituminöse Aussenhautabdichtungen: Pumpspeicherbecken «Salto de Aguayo», Spanien

Bituminöse Aussenhautabdichtungen werden zur Abdichtung von Wasserspeichern für Stromerzeugung, Trinkwasserversorgung, Wasserregulierung, Schifffahrt und an künstlichen Seen und Teichen angewendet.

Der bei dieser Bauweise eingebaute Dichtungsasphalt ist wasserdicht, dauerhaft, äusserst strapazierfähig und dennoch preisgünstig. Er besteht aus hochwertigen Zuschlagstoffen und ausgesuchten bituminösen Bindemitteln.

Der Einbau an den Böschungen von Dämmen und Speicherbecken erfordert Erfahrung und den Einsatz von Spezialisten auf diesem Gebiet. Eine weitere Voraussetzung sind speziell konstruierte Böschungsgeräte und eine intensive, spartenbezogene labortechnische Überwachung.

Die Firma Walo Bertschinger AG befasst sich seit bald 50 Jahren im In- und Ausland mit der Ausführung von Objekten im Asphaltwasserbau.

Walo Bertschinger AG,
Abt. Tiefbau-Asphaltwasserbau,
8023 Zürich.

Inhalt

Verkehrsplanung

Die Bewertungsmethodik der Nationalstrassenüberprüfung. Von *Eugen Meier*, Zürich

611

Planung

Quartiergestaltung mit dem Zürcher Planungs- und Baugesetz. Bericht über eine Tagung an der Ingenieurschule Rapperswil

619

Bauwirtschaft

Der Zürcher Index der Wohnbaukosten am 1. April 1982

624

Wettbewerbe

Vivarium Tierpark Dählhölzli Bern

628

Concours international pour la création de nouveaux meubles. Confrontation '84. Collège secondaire de Cossonay. Gestaltung des Landgemeindeparkes in Zug. Gemeindehaus mit Bus-Terminus in Leukerbad. Gemeinschaftszentrum auf dem Berg, Gossau (ZH). Schulanlage «Hueb» in Holziken (AG). Altersheim Roggwil-Wynau. Mehrzweckgebäude Walterswil. Zentrum Neuhausen am Rheinfall. Alters- und Pflegeheim in Niedergösgen. Dorfkerngestaltung Bettingen. Concours international: Parc de la Villette, Paris. Überbauung am Cordulaplatz in Baden

631

Preis Ausschreiben

Prix du Comité international des critiques d'architecture

633

SIA-Informationen

Delegiertenversammlung in Bern. Neue SIA-Mitglieder. Grosses Interesse an der Eintragung in das REG.

634

SIA-Fachgruppen

Peter Lüthi, neuer Präsident der FIB. Der selbständig-erwerbende Forstingenieur: Möglichkeiten und Grenzen

635

Braune Seiten

Laufende Wettbewerbe

B 113

Wettbewerbsausstellungen. Aus Technik und Wirtschaft

B 114

Kurzmitteilungen. Tagungen. Weiterbildung

B 115

Kongresse. Stellenvermittlung SIA/GEP

B 116

Ingénieurs et architectes suisses

Adresse: 27, av. de Cour, 1007 Lausanne

No 12/1982

Géologie

Des événements de Zeuzier et de la galerie de sondage du Rawyl RN 6, par *Héli Badoux*

155

Furka-Oberalp

Tunnel de base de la Furka: une nouvelle vocation

168

Les locomotives à adhérence Ge 4/4^{III} du Furka-Oberalp

171

Les fourgons automoteurs à crémaillère Deh 4/4^{II} du Furka-Oberalp

174

No 13/1982

Gestion énergétique

Efficacité et rendement énergétique d'une petite centrale électricité-chaleur, par *André Tastavi*

179

Physique du bâtiment

Evaluation des performances d'un bâtiment dans son ensemble, par *Niklaus Kohler*

185

Actualité

190, B 79

Industrie et technique

B 79

Documentation générale

B 80

Wer macht was?

Fachfirmenverzeichnis

Abdichtungen

KUNSTSTOFF-TECHNIK
Aktienges. Himmler, 8041 Zürich
Frymannstr. 15, Tel. 01/482 88 88

Architekturmodelle

ATELIER 7, M. Fricker
Klosbachstrasse 123, 8032 Zürich
Tel. 01/47 92 67

Max Knecht, Modellbau
Tödistrasse 22, 5430 Wettingen
Tel. 056/26 09 31

KREBSER MODELLBAU
Dorfstrasse 8, 8307 Effretikon
Tel. 052/32 10 16

H. Schalk, 8050 Zürich
Thurgauerstr. 70, Tel. 01/302 64 11

Werner Schnüriger, 8953 Dietikon
Moosmattstr. 16, Tel. 01/740 27 57

Modellbau Zaborowsky
Inhaber D. Raffainer
Neumarkt 10, 8001 Zürich
Tel. 01/252 22 16

Bauaustrocknung

Roth-Kippe AG, 8045 Zürich
Giesshübelstr. 96, Tel. 01/461 11 55

Baugrunduntersuchungen

BBL Baulaboratorium AG
4132 Muttentz/Basel, Tel. 061/61 33 14

Geotechnisches Büro
P. Kiefer + R. Studer AG
4153 Reinach BL, Tel. 061/76 94 76
Fundationstechnik, Erdbaulabor

GEOTECHNISCHES INSTITUT AG
3007 Bern, Tel. 031/25 57 33
4302 Augst, Tel. 061/83 22 89
8032 Zürich, Tel. 01/251 10 62

GEOTEST AG
3052 Zollikofen, Tel. 031/57 20 74
9008 St. Gallen, Tel. 071/24 87 10
8955 Oetwil a. L., Tel. 01/748 26 85
1785 Cressier FR, Tel. 037/74 17 72
1037 Etagnières, Tel. 021/91 10 85

SIEBER CASSINA MOSER
Beratende Geologen und Ingenieure
8008 Zürich, Tel. 01/252 75 60
4600 Olten, Tel. 062/22 65 85
3074 Muri b. Bern, Tel. 031/52 52 31

Boden-Isolierelemente

System Legatherm und GANTNER
Leganorm AG, Feldstrasse 31
8400 Winterthur, Tel. 052/25 26 16

Elektronische Datenverarbeitung

FIDES RECHENZENTRUM
8002 Zürich, Bleicherweg 33
Lokale Rechenzentren in:
Basel, Bern, Genf, Lausanne

Erschütterungs-Messungen

Geotechnisches Büro
P. Kiefer + R. Studer AG
4153 Reinach BL, Tel. 061/76 94 76

GEOTEST AG
(s. Baugrunduntersuchungen)
HEIERLI AG, Ingenieurbüro
Culmannstrasse 56, 8033 Zürich
Tel. 01/363 06 60

Faltwände

Hüppe-Inbau AG
9410 Heiden, Tel. 071/91 11 83

Faltwände

Rosconi AG, 5612 Villmergen
Tel. 057/22 94 30

Fassadenplanung

Metallbau-Planung J. F. Meyer
6006 Luzern, Seeburgstr. 20
Tel. 041/31 20 88

Feuchtigkeitsmessgerät

H. T. Hauenstein AG, Finkelerweg 32
4144 Arlesheim/Basel
Tel. 061/72 10 60

Fräsen und schleifen von Asphalt und Beton

James Zerbini, 4612 Wangen b. Olten
Tel. 062/32 57 33

Garderobeneinrichtungen

Rosconi AG, 5612 Villmergen
Tel. 057/22 94 30

Geologie – Geotechnik – Geophysik

Geologiebüro Dr. J. F. Schneider
Beratung, Expertisen, Projektleitung
in Geotechnik, Hydrogeologie,
Geothermie,
8439 Mellstorf AG, Tel. 056/53 13 00
GEOTEST AG (s. Baugrundunters.)

Geotechnik

Dr. H. Halter, dipl. Ing. ETH/SIA
Beratung- und EDV-Berechnung im
Grundbau, Erdbaulabor
Ekkehardstr. 25, 8006 Zürich
Tel. 01/362 56 28

Ingenieurbüro G. Mugglin AG
Beratung, Untersuchungsprogramme,
Planung, Berechnung, Überwachung
in Grundbau, Bodenmechanik und
allgemeinem Tiefbau
Bolleystrasse 29, 8006 Zürich
Tel. 01/251 48 62

Gitterroste

Hähn Diagonal-Gitterroste
Otto Wyss
St. Georgenstr. 68, 8400 Winterthur
Tel. 052/22 50 78, Telex 76415

Granit

für Hoch- und Tiefbau, Pflastersteine
Mariuccia Berta-Clivio
6746 Lavorgo, Tel. 094/39 11 37

Holzbeizarbeiten

Amstutz & Sahli AG, 8032 Zürich
Chem. Holzbeizerei und Spritzwerk
Hofackerstr. 11 A, Tel. 01/53 50 40

Holzfalltüren - Faltwände

Lienhard Söhne AG, 8038 Zürich
Albisstr. 131, Tel. 01/482 12 90

Holzschutzmittel

Dr. R. Maag AG, 8157 Dielsdorf
Tel. 01/853 12 55
Color xex, Xerotin, Xylosan

Industrie-Vorhänge

Carl Sigerist AG
8207 Schaffhausen, Tel. 053/3 06 66

Injektionen

KUNSTSTOFF-TECHNIK
Aktienges. Himmler, 8041 Zürich
Frymannstr. 15, Tel. 01/482 88 88

RENESCO Bautechnik AG
8112 Otelfingen, Tel. 01/844 31 71

Isolier-Dachelemente

Bau+Industriebedarf AG
4104 Oberwil BL, Tel. 061/30 40 30
SCHICHTEX-Isolierbaustoffe

Isolierunterdach GANTNER

Leganorm AG, 8400 Winterthur
Feldstr. 31, Tel. 052/25 26 16

Lärmbekämpfung

Schneider+Co. AG
8401 Winterthur, Im Hölderli 26
Tel. 052/89 21 21
Technische Akustik / Engineering

Lärmschutz

Siegfried Keller AG, Wallisellen
Lärmschutz Büro und Lager:
Zürichstr. 38, 8306 Brüttsellen
Tel. 01/833 02 81

Materialprüfung

BBL Baulaboratorium AG
4132 Muttentz/Basel, Tel. 061/61 33 14

Mauerentfeuchtungen

ANDEREGG Mauersanierungen AG
9011 St. Gallen, Tel. 071/23 65 64

RENESCO Bautechnik AG
8112 Otelfingen, Tel. 01/844 31 71

Metallbau

Ernst Schweizer AG, 8047 Zürich
Tel. 01/52 69 10
Werk: 8908 Hedingen
Tel. 01/761 60 22
Metallfassaden, Metallfenster,
Metalltüren, Schutzraumbauteile,
normierte Bauteile
Sonnenenergie-Anlagen
Briefkästen, Holz-Metallfenster

Metallbau

Surber-Metallbau AG, 8004 Zürich
Hohlstrasse 211, Tel. 01/42 87 87
Metallfassaden, Metallfenster,
Schallschutzfenster, Metalltüren,
Brandschutzabschlüsse

Metall-Normtüren

Brander AG, 8162 Steinmaur
Tel. 01/853 06 22

Natursteine

P. De Zanet + Co. AG
8730 Uznach, Tel. 055/72 28 44

J. und A. Kuster, Steinbrüche AG
8807 Freienbach, Tel. 01/784 25 25

Pendeltüren

Carl Sigerist AG
8207 Schaffhausen, Tel. 053/3 06 66

Pfahlprüfungen

GEOTEST AG (s. Baugrundunters.)

Pumpen

GRUNDFOS-PUMPEN AG
CH-8305 Dietlikon
Telefon 01/833 33 77, Telex 59928

HÄNY & CIE. AG, Pumpenfabrik
8706 Meilen, Tel. 01/925 11 31

HUS Dickstoffpumpen AG
8226 Schleithelm,
Tel. 053/6 41 33, Telex 76 479

PUMPENBAU SCHAFFHAUSEN AG
8200 Schaffhausen, Tel. 053/4 30 21

K. Rüttschi AG, Pumpenbau, 5200 Brugg
Tel. 056/41 04 55, Telex 54 233

SOMMER SCHENK SUISSE
Pumpenbau, 5213 Villnachern
Tel. 056/43 13 63

Schallschutz- und Schwingungstechnik

Angst + Pfister, 8052 Zürich
Thurgauerstr. 66, Tel. 01/301 20 20

Schaumstoff-Streifen

zur Fugen-Hinterfüllung
Schaumstoff AG, 8303 Bassersdorf
Geerenweg 4, Tel. 01/836 61 14

Schiebe- u. mobile Wände

Hüppe-Inbau AG
9410 Heiden, Tel. 071/91 11 83

Rosconi AG, 5612 Villmergen
Tel. 057/22 94 30

Temporäre Arbeit

MEDIA	INTERIM	MEDIA
Basel	Tel. 061/43 66 50	
Lausanne	Tel. 021/20 40 77	
Moutier	Tel. 032/93 90 08	
MEDIA	INTERIM	MEDIA

Tore

Bator AG, 3360 Herzogenbuchsee
Tel. 063 / 60 11 33 - Falt-, Schiebefalt-,
Schiebetore, Automaten-Steuerungen

Treppen

Columbus-Treppen AG
9245 Oberbüren, Tel. 073/51 37 55
Spindeltreppen aus Holz
und Aluminium,
Scheren- und Holzschiebetreppen

Ungezieferbekämpfung

Ketol AG, Abt. Insecta-Service
8157 Dielsdorf ZH, Tel. 01/853 05 16

Unterquerungsarbeiten mit Stahl- und Eternit- rohren bis 1000 mm Ø

für Kanalisation und Werkleitungen
Trenchag AG, 8305 Dietlikon
Tel. 01/833 22 05

Vorfabrizierte Armierungen

Mit fi-Rista-Elementen armeren Sie
wirtschaftlicher
NEU! fi-Ripa-Anschlusskorb
DRAHTWERKE FISCHER AG
5734 Reinach
Tel. 064/71 15 55, Telex 68316 fidra ch

Wasserdichte Türen

Tuchschild AG, 8500 Frauenfeld
Tel. 054/7 24 71

Neu im FALU-Lieferprogramm

K. Fassbind-Ludwig + Co.
Rickenstrasse
8646 Wagen b. Jona SG
Telefon 055 28 31 44

FALU Rollband- aufhängung

Erhältlich im Fachhandel.

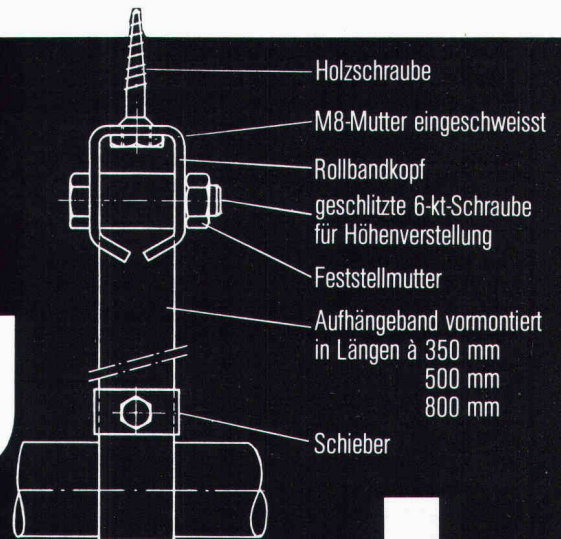

- Holzschraube
- M8-Mutter eingeschweisst
- Rollbandkopf
- geschlitzte 6-kt-Schraube für Höhenverstellung
- Feststellmutter
- Aufhängeband vormontiert in Längen à 350 mm
500 mm
800 mm
- Schieber

3/S PUMPEN

Abwasser-Tauchmotorpumpen



- Wirbelrad oder Kanalrad
- vielseitiger Einsatz
- individuelle Anpassung
- 100%iges Schweizerfabrikat

Vertrauen Sie dem Fachmann. Vertrauen Sie uns.



**SOMMER
SCHENK
SUISSE**

**PUMPENBAU
CH-5213 VILLNACHERN
TEL.056 431363**

Neu Sensationell

jetzt gibt es ein Dreifach-Wärmeschutz-Isolierglas, mit dem Sie tatsächlich noch mehr Heizenergie (und Geld) einsparen können!

Heglas Super 1,0

k-Wert 1,0

0,95 kcal/m² h°C
1,10 W/m²K

Die unschlagbaren Vorteile von Heglas Super 1,0:

- Überlegener k-Wert = Höchste Energieeinsparung
- Hohe Lichtdurchlässigkeit = Einsparung an künstlicher Beleuchtung
- Positive Energiebilanz = Energiegewinn durch Sonneneinstrahlung
- Bessere Schalldämmung = Weniger Lärmbelästigung

Heglas Super 1,0

BON für eine su 6
Gratis-Dokumentation

Absender:

- Float-Kristallglas
- Zwischenraum mit Spezial-Trockenluft
- Alu-Rahmen Wandstärke 0,8 mm geschweisste Ecken
- Entfeuchtungsmittel hochaktiv
- HEGLAS-Spezial-doppeldichtung alterungsbeständig wasserdampfticht

**glaströsch
glaströsch
glaströsch**

Fr. Trösch AG 4922 Bützberg
Isolierglasfabrik Tel.063 421155

VERLAN

NORMAT und NORMAT PLUS
und ALUMAT und Bau-
und Bodenplatten



und Flocken
und Baufilz und und...

... machen zusammen das umfangreiche VERLAN-Programm – und uns von Schneeberger zum anerkannten Marktleader in Sachen Flexibilität. VERLAN, das heisst praxisorientierte Top-Qualität für anspruchsvolle Bauherren, die auf bestandene Erzeugnisse aus der Schweiz setzen: VERLAN auf allen Flächen, in allen Ecken und Winkeln – zu fairen Preisen, die jeden Vergleich mitmachen. Vertrauen Sie dem Vertrauen, das man uns täglich entgegenbringt. Überzeugen auch Sie sich von unserem prompten Lieferservice und den bewährten Eigenschaften des kompletten VERLAN-Mineralwollfilz-Programms. Diese Produkte erfüllen alle Anforderungen der SIA-Empfehlungen Nr. 180/1 (1980) für Neu- und Umbauten.



Die VERLAN-Glaswollprodukte werden in unserem Werk in Dulliken (Schweiz) hergestellt.

Ein Blick auf unser Verkaufsprogramm: VERLAN-Glaswollprodukte (NORMAT, ALUMAT, Platten); POLYFOAM-Polystyrolplatten für Dächer, Fassaden, Mauerwerk; ISOCOR-Korkplatten.

**SCHNEEBERGER
ISOLIERSTOFFE AG**

4657 DULLIKEN ☎ 062/35 39 62 TELEX 68544



ACO®

Drain

**Linienentwässerungs-
System aus Polyesterbeton.**

ACO Drain,
das Schweizer Qualitätsprodukt – Nr. 1
für die Oberflächenentwässerung!

Lieferung über den Schweizerischen Baumaterialfachhandel.



Fabrikation,
Verkauf, Planung
und Beratung

ACO Bauelemente
8756 Mitlödi/GL
Telefon 058/81 22 45
Telex 875 657

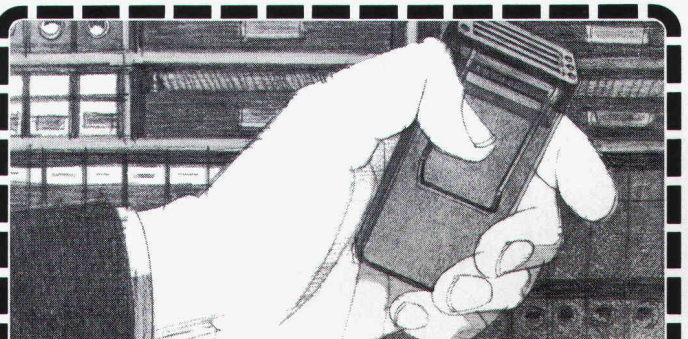

**Wenn man heute einem Mit-
arbeiter auch optisch klarmachen
kann, weshalb er gesucht wird,
dann hat man die Lösung bei
Autophon gefunden. Verlangen
Sie nähere Informationen.**

Endlich gibt es eine Möglichkeit, mit der man Mitarbeiter im Betrieb nicht nur akustisch findet, sondern ihnen mit optischen Signalen auch mitteilen kann, weshalb sie gesucht werden oder was sie zu tun haben. Wir senden Ihnen gerne genaue Unterlagen über die neue Personensuchanlage «PS 80» mit digitaler Info-Anzeige.

AUTOPHON

Autophon-Niederlassungen
in Zürich 01 248 12 12, St. Gallen 071 25 85 11, Basel 061 22 55 33,
Bern 031 42 66 66, Luzern 041 44 04 04
Téléphonie SA in Lausanne 021 26 93 93, Sion 027 22 57 57,
Genève 022 42 43 50

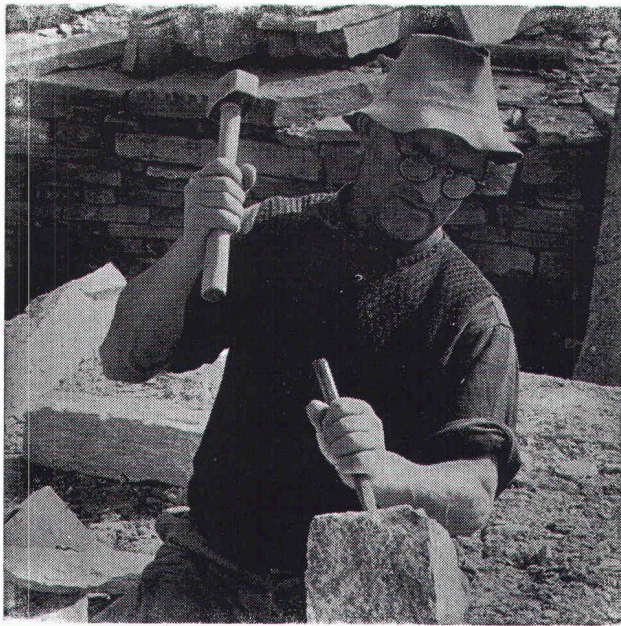

Natursteine

im Garten-, Hoch- und Tiefbau

Wir laden Sie ein, unsere neue, grosse **Musterausstellung** an der Seefeldstrasse 198 in Zürich zu besuchen.

Eckardt Natursteine AG

8034 Zürich, Postfach

Telefon 01 / 55 08 60

Telex 57004

Grosses Lager in Zürich-Tiefenbrunnen

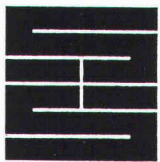

Schaffroth & Späti AG

Asphalt- und Bodenbeläge

8403 Winterthur

Telefon 052 / 29 71 21

Gegründet 1872

Flachdachbeläge jeder Art

Gussasphalt für Isolationen und Strassen

Spenglerarbeiten

Nacophalt-Hartgussasphaltböden

Linolith-Industriebodenbeläge

seit 50 Jahren bewährt

Zimmerli-Hartbetonböden

für Autogaragen, Rampen usw.

REPOXIT-Kunstharzböden

in diversen Farben, 2 bis 7 mm stark

Verbundpfähle

Stahlprofile mit Betonmantel

- Mit dem Hochbaukran oder mit Schreitbagger ausführbar
- auch auf beengten, schwer zugänglichen Baustellen möglich
- kein Arbeitsplanum und keine Zufahrt zur Baugrube nötig
- dank sehr kleiner Installationsaufwendungen auch für kleine Arbeiten wirtschaftlich.



BLESS

Technische
Beratung/Bau-
ausführung:

Neugutstr. 52, 8600 Dübendorf

Bauunternehmung AG Tel. 01/8210085

Zürich - Dübendorf - Aarau - Chur - Grenchen - St. Gallen

Fertig-Garagen



FRISBA AG, 6275 Ballwil Telefon 041 / 89 16 66



**Aufzugtreppe
Grösste Vorteile
auf kleinstem Raum**

Über 100000fach bewährt!
Deckel gut isoliert

**Feldmann + Co. AG, Holzbau
3250 Lyss**

Telefon 032/84 1184

KOLB - PUMPEN

für Kellerentwässerung, Hochwasserschutz,
Abwasserbeseitigung, Baustellenentwässerung.

E. Kolb AG, Maschinenfabrik, 8594 Güttingen TG
Telefon 072 65 15 65



ATELIER FÜR PERSPEKTIVEN

GENAU KONSTRUIERTE PERSPEKTIVEN

SCHWARZWEISS / FARBIG
FÜR HELLRAUMPROJEKTION
FÜR BAUTAFELN / PLAKATE

ALS FOTOMONTAGEN
INSERTATE / FACHBÜCHER
FÜR PROSPEKTE

DAVID-HESS-WEG 14, 8038 ZÜRICH, TEL. 01 / 482 29 49

Lagertanks 	Transporttanks 	Raumspartanks
Chemikaliertanks 	Ständen 	Mehrwecktanks
<p>Alles aus Kunststoff</p> <p>faser-plast</p> <p>Bitte verlangen Sie unsere ausführliche Dokumentation. Wir bieten auch für Sie die Lösung.</p> <p>Faser-Plast AG 9532 Rickenbach / Wil SG (073) 23 21 44</p>		

Stetes inserieren bringt Erfolg!

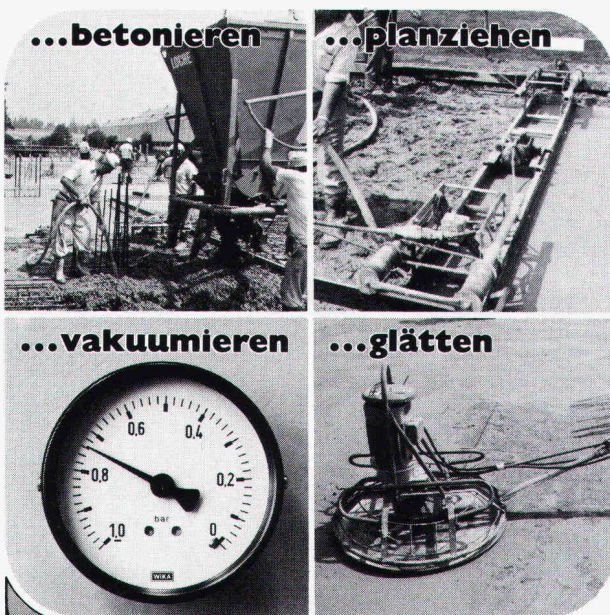

Vakuum-Beton

Vakuum-Beton in aller Welt haben TREMIX®
zum Marktleader gemacht
Seit 15 Jahren an Millionen m² weltweit
erprobt, davon einige 100 000 m² in der Schweiz

- Beratung durch geschultes Fachpersonal
- Prüfzeugnisse aller namhaften Institute
- Verlangen Sie unsere ausführliche Dokumentation

TREMIX

Tel. 045 - 21 53 33

Betontechnik AG 6210 Sursee

Treppen von Columbus

Scherentreppen aus Aluminium-Druckguss (3 Modelle, verschiedene Grössen)
Spindeltreppen aus Aluminium-Druckguss (3 Durchmesser)
Spindeltreppen aus Holz (in jeder Dimension)
Schiebetreppen aus Holz (3 Modelle)

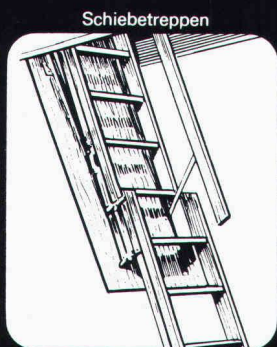
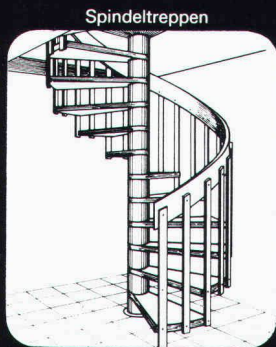

Columbus Treppen AG

Industriestrasse 9245 Oberbüren Tel. 073 51 37 55



störi
Küchenplanung
mit Kopf und Herz!



Störi & Co. AG 8820 Wädenswil
Abt. gastgewerbliche Einrichtungen
Telefon 01 - 780 77 33

Ihr Problem Durchstanzen von Flachdecken

unsere
Lösung

DÜBELLEISTEN

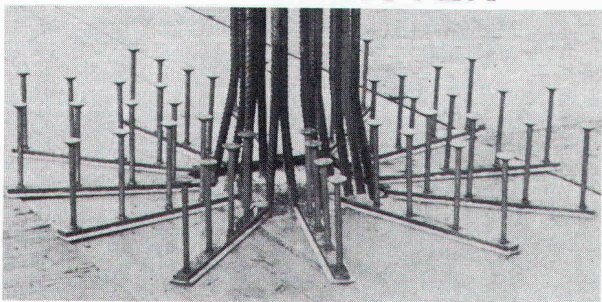

RISS AG

8108 Dällikon, Industriestrasse 32
Telefon 01/844 11 22 Telex 52 421

Eigentümer von Villen, Häusern, Garagen usw.

versiegeln Sie Ihre Betonböden mit

POLARIT 2000

Polarit 2000 ist ein für die Versiegelung von Beton bestimmtes Polyurethanharz, das einen besonders harten, widerstandsfähigen und rutschfesten Belag bildet.

Polarit 2000 ist unempfindlich gegen Säure, Alkali, Öle, Terpentin, pflanzliche und tierische Fette usw.

Polarit 2000 schützt den Beton gegen Feuchtigkeit.

Polarit 2000 ist transparent oder farblich erhältlich.

Polarit 2000 ist ein unvergleichliches Imprägnierungsmittel für:

- Balkone und Terrassen
- Garagen
- Bastelräume
- Waschküchen
- Keller und
- alle Untergeschosse.

Gebr. Pesenti, CHARALDO-AG, Heerenwiesen 18, 8051 Zürich
Telefon: 01/40 70 88

Dicke Post, das Bauprogramm von Marcmetal: eine breite Produktpalette, durch und durch der perfekten Synthese von Funktion und Design verschrieben.

Zum Beispiel:

Briefkasten

Für Neubauten, Renovationen und Ersatz im Rahmen von PTT-Aktionen (alle Marcmetal-Briefkasten entsprechen den PTT-Vorschriften). Für Innenräume und zum Aufstellen im Freien. Front aus Aluminium, farblos eloxiert; Gehäuse aus pulverbeschichtetem Stahlblech. Zubehör und Sonderausführungen auf Wunsch, z.B. Sonnerie, Gegensprechanlage, spezielle Farbe, Aluminiumverkleidung. Verlangen Sie unsere ausführliche Dokumentation.



Demnächst in diesem Fachblatt mehr über andere Qualitätsprodukte im Bauprogramm von Marcmetal:

**Garagetore
Automaten für Türen
und Tore
Normbauteile**

**Kellerfenster
(neu: Kunststoff-Fenster)
Abschlüsse und
Belüftungsanlagen
für Zivilschutz**

Fundierte Entscheide bauen auf Information.

Senden Sie mir bitte Ihre Firmendokumentation «Marcmetal-Panorama» und Detailinformation über: Briefkasten Kellerfenster Stahltüren Fensterbänke Gitterroste Garagetore Automaten für Türen und Tore Abschlüsse und Belüftungsanlagen für Zivilschutz.

Firma _____

Sachbearbeiter(in) _____

Strasse _____

PLZ/Ort _____

Bitte einsenden an Marcmetal AG, Flüelastrasse 51, 8047 Zürich

SIA

marcmetal AG

Marchi & Metallbau

Zürich Flüelastrasse 51, Tel. 01/491 67 00
Bern Weyermannsstrasse 34, Tel. 031/25 16 25

Lausanne Avenue Vinet 25, Tel. 021/38 16 16
Bioggio Via Industria, Tel. 091/59 47 31