

Objektyp: **Advertising**

Zeitschrift: **Schweizer Ingenieur und Architekt**

Band (Jahr): **102 (1984)**

Heft 38

PDF erstellt am: **19.09.2024**

Nutzungsbedingungen

Die ETH-Bibliothek ist Anbieterin der digitalisierten Zeitschriften. Sie besitzt keine Urheberrechte an den Inhalten der Zeitschriften. Die Rechte liegen in der Regel bei den Herausgebern. Die auf der Plattform e-periodica veröffentlichten Dokumente stehen für nicht-kommerzielle Zwecke in Lehre und Forschung sowie für die private Nutzung frei zur Verfügung. Einzelne Dateien oder Ausdrucke aus diesem Angebot können zusammen mit diesen Nutzungsbedingungen und den korrekten Herkunftsbezeichnungen weitergegeben werden. Das Veröffentlichen von Bildern in Print- und Online-Publikationen ist nur mit vorheriger Genehmigung der Rechteinhaber erlaubt. Die systematische Speicherung von Teilen des elektronischen Angebots auf anderen Servern bedarf ebenfalls des schriftlichen Einverständnisses der Rechteinhaber.

Haftungsausschluss

Alle Angaben erfolgen ohne Gewähr für Vollständigkeit oder Richtigkeit. Es wird keine Haftung übernommen für Schäden durch die Verwendung von Informationen aus diesem Online-Angebot oder durch das Fehlen von Informationen. Dies gilt auch für Inhalte Dritter, die über dieses Angebot zugänglich sind.

Typisch Glas-Trösch: Aktiv für die passive Nutzung der Sonnenenergie.

Käser ASW

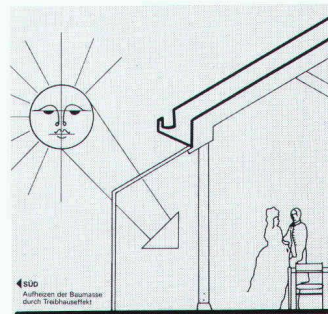
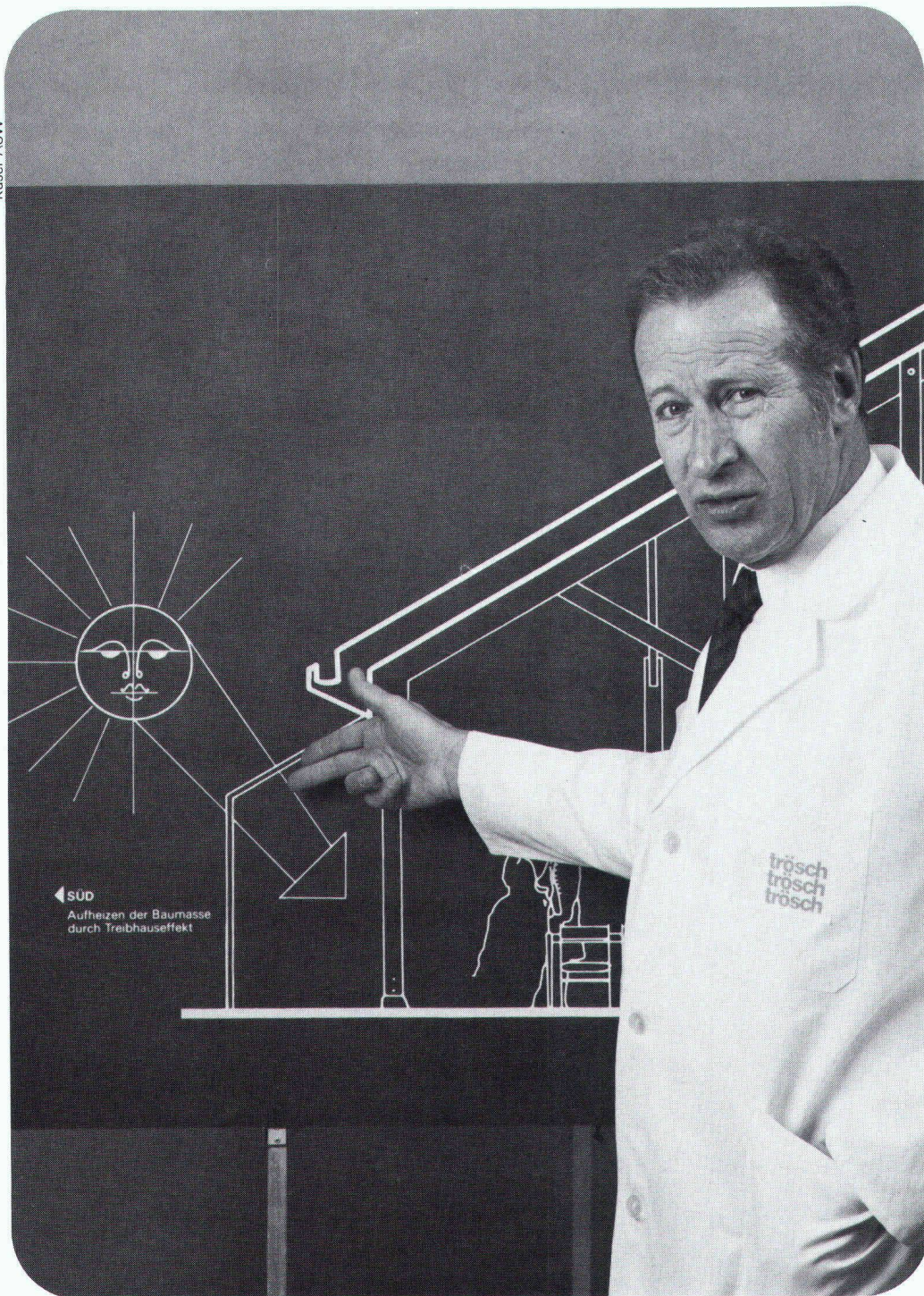

In der modernen Glasarchitektur und speziell bei solargerechter Bauweise hat die Verglasung wichtige Funktionen zu erfüllen. In welchem Umfang sich diese positiv auswirken, hängt von der architektonischen Gesamtkonzeption sowie von der Wahl der Verglasung ab. Und ganz besonders davon, in welchem Rahmen Isolierglas funktionsgerecht angewendet wird.

Die passive Nutzung der Sonnenenergie beruht auf dem Treibhauseffekt. Einmal mehr kommt dadurch Glas zum Zug.

Mit HEGLAS-Isolierglas

drängt es sich geradezu auf, die Sonne als wichtigen Energiespender zu nutzen. Denn wer heute baut, baut für die Zukunft. Und eine solargerechte Verglasung spart Energie und senkt Kosten – am richtigen Ort. Deshalb kommt HEGLAS-Isolierglas zum Zug – immer mehr.

glas trösch
glas trösch
glas trösch

Glas-Trösch führend in Sachen Glas.

Fr. Trösch AG, Isolierglasfabrik
4922 Bützberg, Tel. 063 4211 55

Tochtergesellschaften in Bern,
Pratteln, Oberkulm, Bulle, Zürich,
St. Gallen, Landquart

SIA 6 

BON für eine Gratisdokumentation

Sachbearbeiter:

Absender:

.....

.....

.....

Garagen- und Industrietore

Garagen- und Hallentore in jeder Ausführung.
Spezialitäten: Anlagen mit selbst-codierbarer UHF-Steuerung, SUVA-geprüfte Seilbruchsicherung.

Togni & Partner, Biel

Bitte informieren Sie uns über

- | | |
|---|---|
| <input type="checkbox"/> das ganze Verkaufsprogramm | <input type="checkbox"/> Tore |
| <input type="checkbox"/> Rolläden | <input type="checkbox"/> Fassaden |
| <input type="checkbox"/> Fenster für Neu- und Altbauten | <input type="checkbox"/> Lärmbekämpfung |

NAME _____

FIRMA _____

PLZ/Ort _____

TEL. _____

Bitte einsenden an:
HARTMANN + CO AG, 2500 Biel 4



HARTMANN+CO AG

Gottstattstrasse 18-20, 2500 Biel 4, Telefon 032 42 01 42

Es gibt weltweit viele Betonschutz-Probleme,

aber nur eine Sika.

Zähler für Heizkostenberechnung in Einzelwohnungen und Häusern

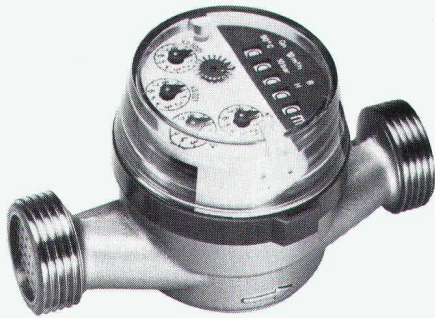

Warmwasserzähler UNICO
Keine Verkalkung: Zählwerk durch Messingplatte abgetrennt. Für waagrecht und senkrechten Einbau. Anschluss 1/2" oder 3/4".

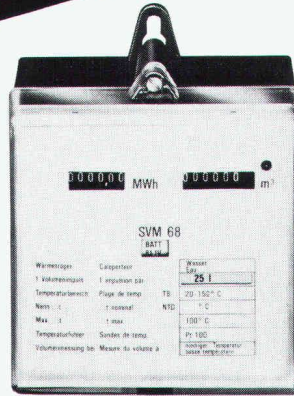

Wärmezähler SVM 68
für Heizkostenberechnung. Batterie- und Netzbetrieb. Für Anschluss auf Wasserzähler senkrecht und waagrecht. Nennweiten 15-400 mm.



Ölzähler HZ 4
Einbau an alle Brennerfabrikate. In Druckleitung zwischen Brenner und Düse. Messbereich 1-50 l/h, Genauigkeit 1%.

WFA
GWf

822 p
Wassermesserfabrik AG Zürich
Grieserweg 26, 8037 Zürich
Tel. 01/44 47 48

Gas- und Wassermesserfabrik AG
Obergrundstr. 119
6002 Luzern
Tel. 041/41 24 24



Konstruktionen aus Stahlbeton, aber auch die Baustoffe Stahl und Beton im einzelnen, sind Beanspruchungen und Einwirkungen ausgesetzt, die zu erheblichen Schäden führen. Deshalb muss dem Betonschutz grösste Aufmerksamkeit geschenkt werden. Und zwar bereits in der Bauphase. Wir sind darauf spezialisiert. Sanieren, reparieren, schützen heisst unsere Devise.



SikaBetonschutz
aus Erfahrung sicher

Sika AG, Tüffenwies 16-22, 8048 Zürich,
Telefon 01/62 40 40

Sika - ein Schweizer Unternehmen - weltweit führend

isolit Kamin

Das bewährte keramische Kamin für alle Öl-, Gas-, Holz- und Kohlefeuerungen, Cheminées und Einzelöfen.

Wir beraten Sie unverbindlich, wie mit dem Isolit-Kamin und einem modernen Heizkessel mit niedriger Abgastemperatur Energie gespart werden kann.

Die genaue Kaminberechnung wird von uns kostenlos durchgeführt.

Viele Baumaterialhändler führen unsere Isolit-Kaminelemente am Lager.

Kamin-Werk Allschwil

4123 Allschwil 1 Telefon 061 6305 52

isolit
isolit
isolit
isolit
isolit
isolit
isolit



Und wo ist jetzt der Heizungsregler, der sich automatisch dem Gebäude anpaßt und damit nicht nur regelt, sondern auch optimiert ?

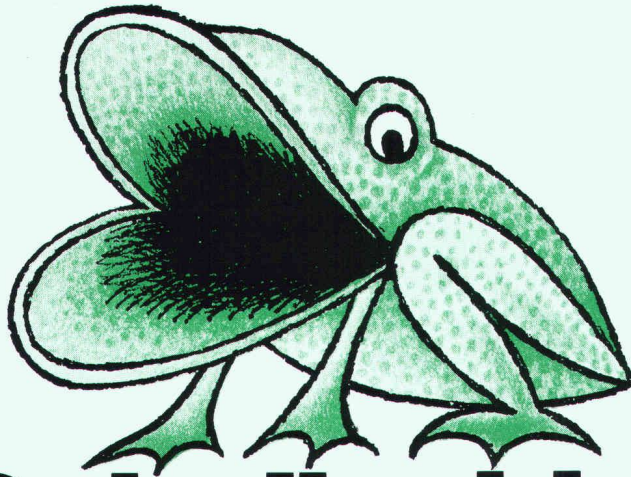

Der Schallschlucker.

Wo möglichst viel oder nur gezielt Lärm geschluckt werden muss:

HERAKUSTIK-Platten
für Decke und Wand

w||a||n||c||o||r

Watterstrasse 214
8105 Regensdorf
Telefon 01/840 51 71

Zikadenweg 27
3006 Bern
Telefon 031/41 47 41

Falkensteinstrasse
4132 Muttenz
Telefon 061/61 23 00

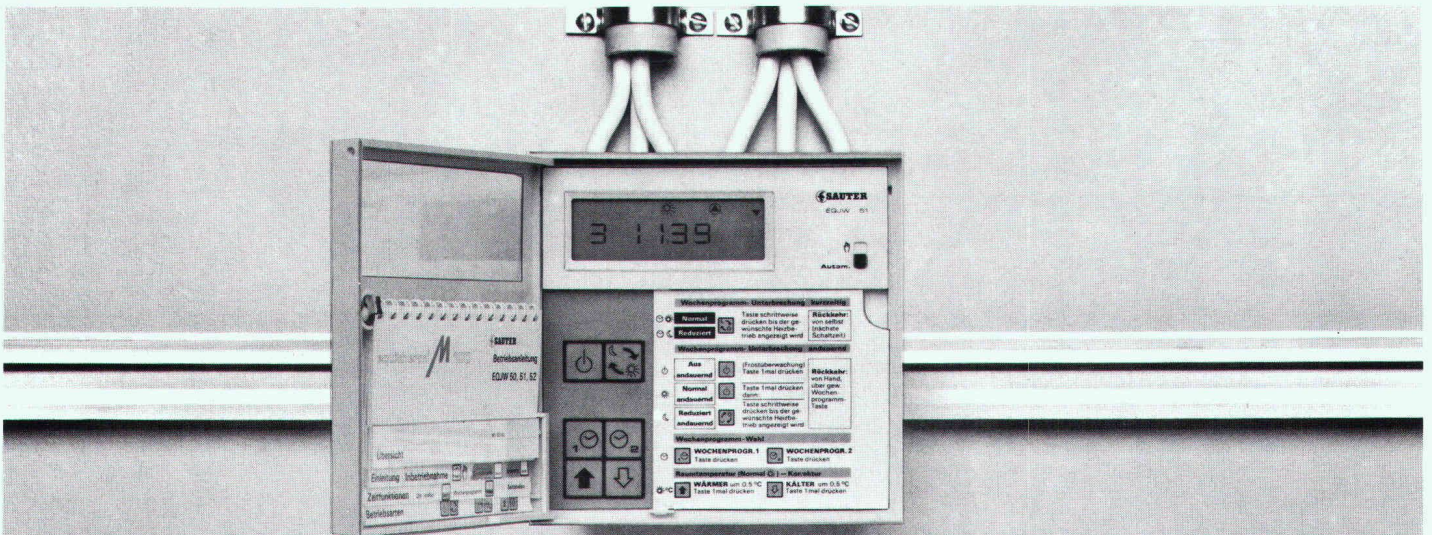

Hier.

Das ist der equitherm M100 von Sauter: der Mikroprozessor-Heizungsregler, der nicht nur regelt, sondern auch optimiert: er paßt automatisch die Heizkennlinie dem Gebäude an, er optimiert die Ein- und Aus-Schaltzeiten, und er adaptiert diese Optimierung wiederum automatisch an das Gebäude. Bei Gas- oder Ölfeuerung sorgt er zudem für gleitende Kessel- und Vorlauftemperaturregelung. Und dank seinen leicht verständlichen Symbolen und seiner übersichtlichen Digitalanzeige ist der equitherm M100 auch ganz einfach zu bedienen.

Bitte schicken Sie mir Ihre Unterlagen über den equitherm M100.

Firma: _____

Name: _____

Straße: _____

PLZ/Ort: _____

SIA

Einsenden an: FR. SAUTER AG (Geschäftsbereich Regeltechnik),
4016 BASEL, Tel. 061 / 32 44 55.

 **SAUTER**

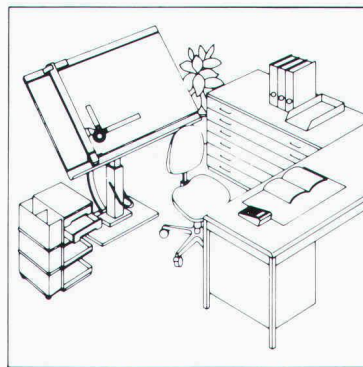
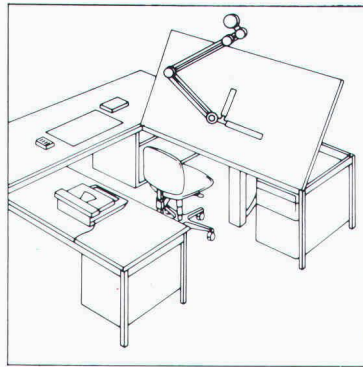
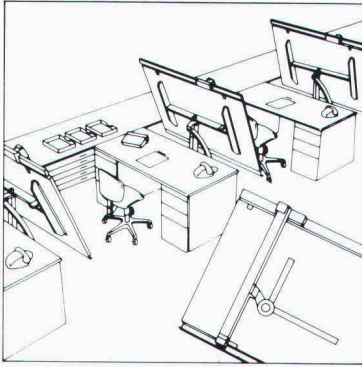

RWD

Schweizer Qualitäts-
Zeichentechnik

Bestellen Sie gratis die Neuheiten-Dokumentation über Zeichentechnik.



Senden Sie mir deshalb **gratis** die umfassende Dokumentation
über RWD Zeichentechnik-Arbeitsplätze.

14/1

Adresse

Coupon einsenden an: Reppisch-Werke AG, 8953 Dietikon, Tel. 01-740 68 22

Verbundpfähle

Stahlprofile mit Betonmantel

- Mit dem Hochbaukran oder mit Schreitbagger ausführbar
- auch auf beengten, schwer zugänglichen Baustellen möglich
- kein Arbeitsplanum und keine Zufahrt zur Baugrube nötig
- dank sehr kleiner Installationsaufwendungen auch für kleine Arbeiten wirtschaftlich.

BLESS

Technische
Beratung/Bau-
ausführung:

Neugutstr. 52, 8600 Dübendorf

Bauunternehmung AG Tel. 01/8210085

Zürich - Dübendorf - Aarau - Chur - Grenchen - St. Gallen



Ich bestehe auf gopor T/SE

- Aus Qualitätsgründen (hervorragende Trittschallisolations-Werte, sehr gutes Langzeitverhalten)
- Aus Vertrauensgründen (2,5 Mio verlegte m²)
- Aus Preisgründen

**- die Schweizer Qualitäts-
Trittschallisolationsplatte**



gonon Kunststoffwerk AG
CH-8226 Schleithem SH · Tel. 053/6 47 21 · Telex 76723

gonon

WM-ENTWÄSSERUNGSTECHNIK

<p>1 Dachwasserablauf aus Guss «PASSAVANT» ein- oder zweiteilig, höhenverstellbar mit Aufsatzringen. Kugel- oder Flachrost, begehbar oder befahrbar, rund und quadratisch. Nicht nur Klebefläche, sondern kraftschlüssige Verbindung durch Flanschring. Vom VSA empfohlen. Mit senkrecht oder seitlichem Abgang.</p> <p>2 Bodenwasserablauf «PASSAVANT» höhen- und seitenverstellbar; ein-, zwei- oder dreiteilig. Aufsatzstücke mit CrNi-Rosten. Vom VSA empfohlen. Abgang seitlich oder senkrecht.</p>	<p>1 </p>	<p>2 </p>
<p>3 Fettabscheider «PASSAVANT» Aus Guss, Stahl, GFK, Stahlbeton. 2 bis 40 l/s Leistung. Auch mit automatischer Spül- und Entleerungsvorrichtung. Vom VSA empfohlen.</p> <p>4 Öl- und Benzinabscheider «PASSAVANT» 0,5 bis 500 l/s Leistung. Aus Guss, Stahl, Stahlbeton. Ölunfallsicherung, Alarmanlage, Nachreinigung durch Koaleszenzfilterstufe. Vom VSA empfohlen.</p>	<p>3 </p>	<p>4 </p>
<p>5 FI-Schachtabdeckungen aus ALUMINIUM und verzinktem Eisenblech mit wählbarer Oberfläche, formschön, leicht und preisgünstig. Normalausführung und wasserdicht. Auch mit Riffelblechdeckel lieferbar. Begehbar und befahrbar bis 400 kN.</p>	<p>5 </p>	<p>Adresse:</p> <p>_____</p> <p>_____</p> <p>_____</p> <p>_____</p> <p>SIA 60</p>

Technische Beleuchtung! Wir bieten wirtschaftliche Lösungen.

Die ATB hat all das, was es für die gezielte, wirtschaftliche Realisierung einer Beleuchtungsanlage braucht: viel Erfahrung in der Lichttechnik, die erforderlichen Mittel einer seriösen Beleuchtungsplanung, die für Planung und Kontrolle notwendigen Messinstrumente, die Bereitschaft, mit ihren Kunden konstruktiv zusammenzuarbeiten, das Know-How einer wirtschaftlichen Ausführung... und nicht zuletzt: langlebige, energiesparende Lichtquellen und wartungsfreundliche Leuchten.

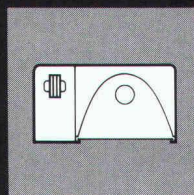

Leuchten für Hochdruck-Entladungslampen

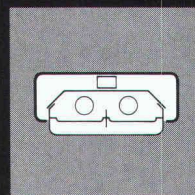

Leuchten für Fluoreszenzlampen

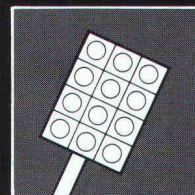

Sportplatz- und Stadionbeleuchtung

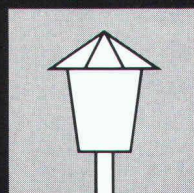

Park-Cityleuchten

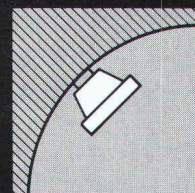

Tunnelleuchten

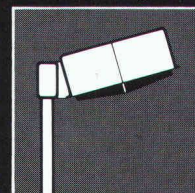

Straßenleuchten

Die ATB ist Vertreter des grössten Lampenherstellers der Welt, der

GENERAL ELECTRIC®

ATB

Aktiengesellschaft
für technische
Beleuchtung

Seebergstrasse 1
CH-8952 Schlieren ZH
Telefon 01/730 77 11

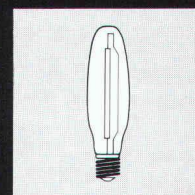

Lampen

Ingenieure sind überzeugt von
PREMIX®-Flieβbeton

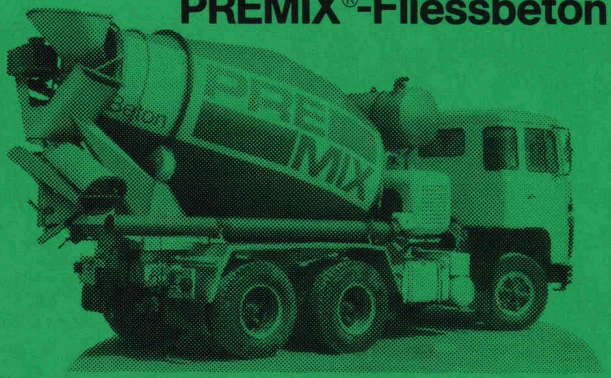

- genormt nach Festigkeitsklassen
- garantierte Druckfestigkeitswerte nach SIA 162
- gleichbleibende Qualität
- Wirtschaftlichkeit und Sicherheit im Einbau

PREMIX®
Beton

Verlangen Sie noch heute detaillierte Unterlagen bei
PRESYN AG, Könizstrasse 74, 3008 Bern, Tel. 031 45 75 46

Lizenznehmer in der ganzen Schweiz beraten Sie gerne: ● Beton AG, 3315 Bätterkinden, 034 61 11 78 ● Bettra AG, 7270 Davos-Platz, 083 3 71 17 ● Blaser Transportbeton AG, 3415 Hasle-Rüegsau, 034 61 11 78 ● Fritschi Beton AG, 4617 Gunzgen, 062 46 26 66 ● Heva AG, 8253 Diessenhofen, 053 7 64 91 ● Hochuli AG, 5742 Kölliken, 064 43 36 46 ● Hubschmid AG, 5523 Nesselbach, 057 22 10 86 ● Kies + Beton Erzenholz AG, 8500 Frauenfeld, 054 7 83 30.

elkura

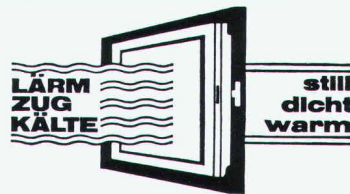

Aktiengesellschaft
8134 Adliswil, Fabrikhof 5

Tel. 01/710 95 86
Büro und Werkstätte
für Schall- und Isoliertechnik

Es müssen nicht immer neue Fenster sein!

Bestehende Doppelverglasungsfenster umbauen auf 2- oder 3fach-Isolierverglasung bis 1,3 W/m² sowie Schalldämmung bis etwa 40 dB.

Besonders vorteilhaft bei gleichzeitiger ALU-Verkleidung der äusseren Flügelseite. Systeme auch verwendbar zum Umrüsten bereits bestehender Isolierverglasungsfenster.

Im weiteren liefern und montieren wir Ihnen auch neue Fenster in Kunststoff, Holz, Metall oder Holz/Metall kombiniert – auch im jahrelang bewährten ELKURA-Fertig-Einbausystem (ohne Herausreißen der alten Rahmen).

Sämtliche Arbeiten im Zusammenhang mit der Fenster- und Türabdichtung.

Profitieren Sie von unserer Entwicklung und jahrelangen Erfahrung mit diesen Systemen. Verlangen Sie eine unverbindliche Offerte oder unseren technischen Berater.

Besuchen Sie uns auch in der Baumusterzentrale Zürich



Für unsere Umbausysteme empfehlen sich auch unsere Lizenznehmer:

FRITSCHI	KURT ZÜRCHER	THOMAS KLEINER	WERO MÖBEL
Laden- und Innenausbau AG	Schreinerei und Innenausbau	Schreinerei und Innenausbau	Albert Weiss Schreinerei und
Industriestrasse 14 4612 Wangen b. Olten	3349 Zauggenried BE	Hauptstrasse 191 5444 Künten AG	Innenausbau 6037 Root LU
062 / 32 42 42	031 / 96 77 19	056 / 96 24 40	041 / 91 11 52

ACCUM = Schweizer Qualität seit

60 Jahren

Dank der neuen C-Elektronik nochmals reduzierte Energiekosten!

accutherm®

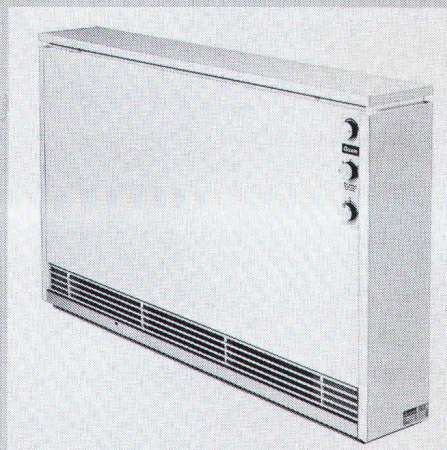

Accum

Accum AG
8625 Gossau ZH
Wärmetechnische
Apparate
Telefon 01 935 15 15

01 9351515
(ab 1. Okt. 84
01 9361111)

Wichtigstes Kapital der ACCUM ist das know-how ihrer Mitarbeiter. Es steht Ihnen jederzeit uneingeschränkt zur Verfügung.

Heizkomfort kann nun auch wirtschaftlich und umweltfreundlich sein

Ich möchte von der 60-jährigen Erfahrung von Accum profitieren.
Bitte senden Sie mir Unterlagen.

SIA

- Accumat-Zentralspeicher Direktheizgeräte Grossboiler
- Accutherm-Einzelspeicher Elektroboiler «Polyamid»-geschützt

Th-1 / 84

Name: _____ Strasse: _____ Plz./Ort: _____

Datum: _____ Unterschrift: _____



Aus unserem Fabrikationsprogramm:

Die Columbus Scheren-Treppe.

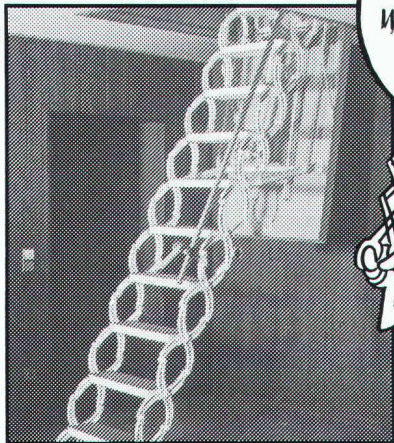

Verlangen Sie bitte die ausführlichen Prospektunterlagen bei

Industriestrasse
9245 Oberbüren
Tel. 073 - 51 37 55

Columbus Treppen ag



Notstrom schlüsselfertig!

Kompakt – flexibel – günstig!

Neuheit von Electrona = Notstromeinheit mit Ausgang 220 V 50 Hz sinusförmig!

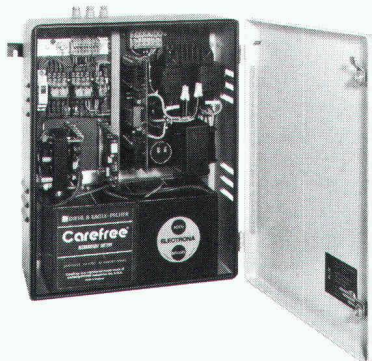

- Erhältlich in zwei Versionen: 300 und 600 VA
- Abmessungen: H x B x T = 550 x 440 x 215 mm

Diese Kleinanlage in kompakter Modulbauweise wird komplett ab Lager geliefert und lässt sich problemlos einsetzen. Verlangen Sie die technische Dokumentation, eine unverbindliche Offerte oder den Besuch unseres Ingenieurs.

ELECTRONA

Electrona SA
Accumulatorenfabrik – 2017 Boudry.
Tel. 038/44 21 21 – Telex 952 896 ACCU CH.

Neu im FALU-Lieferprogramm

K. Fassbind-Ludwig + Co.
Rickenstrasse
8646 Wagen b. Jona SG
Telefon 055 28 31 44

FALU Rollband- aufhängung

Erhältlich im Fachhandel.

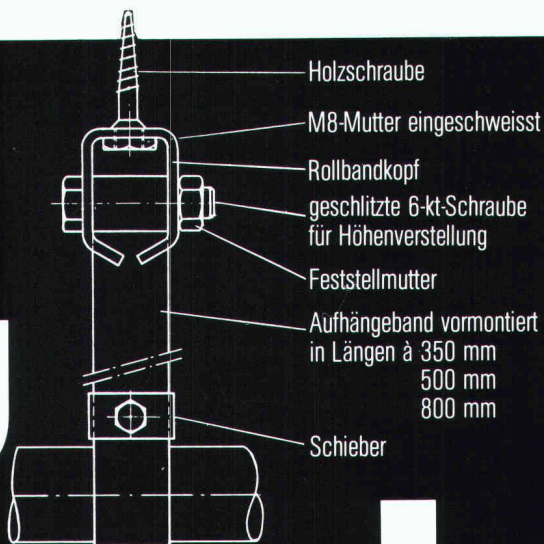

Holzschraube

M8-Mutter eingeschweisst

Rollbandkopf

geschlitzte 6-kt-Schraube für Höhenverstellung

Feststellmutter

Aufhängeband vormontiert in Längen à 350 mm
500 mm
800 mm

Schieber

Das FRISBA Tiefgaragen- System

Auskünfte und Dokumentation:

FRISBA AG

Fertigaragen und Tiefgaragen-System
6275 Ballwil/LU Telefon 041-89 16 66

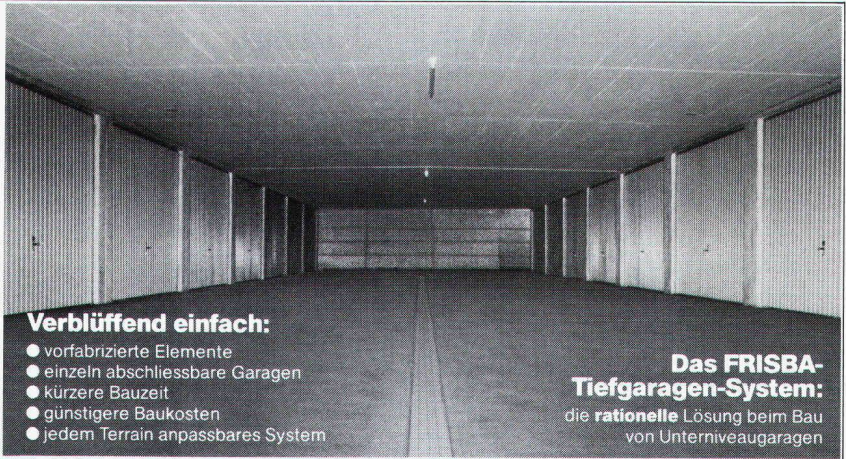

Verblüffend einfach:

- vorgefertigte Elemente
- einzeln abschliessbare Garagen
- kürzere Bauzeit
- günstigere Baukosten
- jedem Terrain anpassbares System

**Das FRISBA-
Tiefgaragen-System:**
die **rationalle** Lösung beim Bau
von Unterniveaugaragen

NEPTUN DUO

Die Hebelmischer
mit der bewährten NEPTUN-Technik
und dem DUO-Prinzip



DUO-Prinzip heisst:

- Temperaturregulierung mit bewährtem Steuerkolben
- Mengenregulierung und Schliesstechnik mit Keramik-scheiben
- grosse Wasserleistung



Metallgiesserei und
Armaturenfabrik Lyss
CH-3250 Lyss
Telefon 032 84 34 64
Telex 349 463 alysch

Oederlin AG
Armaturenfabrik
CH-5401 Baden
Telefon 056 82 01 01
Telex 52 812 oedco

OEDERLIN



Sauer-Alarmanlagen

- Erstes SEV-geprüftes Kleinalarmgerät
- zuverlässig bei Bewegungen bis 14 Meter
- Sabotagenschutz
- keine Installationen
- auch aufw. Sicherheitssysteme

Unser technischer Fachmann berät Sie
unverbindlich.

M. Sauer & Co.
Elektronische Geräte
Obergass 6, 8400 Winterthur
Tel. (052) 22 78 79

Visura

Treuhand-Gesellschaft
Société Fiduciaire
Societa Fiduciaria

Seit 50 Jahren Partner für
Steuern · Buchführung · EDV-
Personalvorsorge · Branchen-
konforme Betriebsberatung

Zürich, Aarau, Altdorf, Grenchen,
Lausanne, Luzern, Olten, St. Gallen, Solothurn, Stans

PROFIS IN SACHEN LÜFTUNG

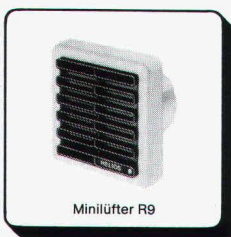

HELIOS VENTILATOREN AG

Steinackerstr. 36, 8902 Urdorf-Zürich, Tel. 01/734 36 36, Telex 52 320

AEG FLACH-SPEICHER: MIT DEN WÄRMSTEN EMPFEHLUNGEN.

Die neue Elektronik für Wärmespeicher.

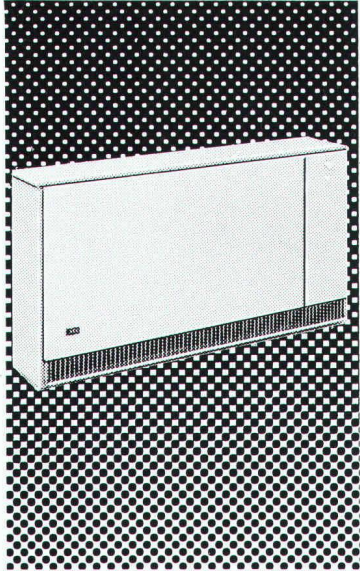

Der AEG-Wärmespeicher bringt Ihnen als meisteingebaute Speicherheizung mit dem neuen AEG-Einbauthermostaten noch mehr Vorteile:

- Der separat montierte Raumthermostat entfällt künftig
- Keine zusätzlichen Thermostatleitungen erforderlich
- Einsparung von Installationskosten
- Günstige Heizkosten durch elektronische Temperaturregelung
- Einfache Montage. Und der AEG Heizungsservice: Nur Ihr Nachbar ist näher.

AEG
AUS
ERFAHRUNG
GUT

AEG/H. P. Koch AG, Hölzliwisenstr. 12, Volketswil
8603 Schwerzenbach, Telefon 01 945 1144



Sanieren + isolieren
in einem Arbeitsgang mit ...

WESPAN-Normisolierelemente sind als Boden-, Wand- und Deckenisolierplatten genormt, allseitig genutet und einseitig mit Polystyrol-F20 oder mit Flumrocplatten beschichtet. Div. Platten- und Isolationsstärken. K-Werte bis 0,32 W/m² K. Einsparung von ca. 30–50% Arbeitskosten. Isolieren, sanieren in einem Arbeitsgang. Keine Kältebrücken u. Fugen (Nut- und Federverleimung).

Coupon Isolier

Senden Sie uns Ihre technischen Informationen/Muster

Firma _____

Sachbearbeiter _____

PLZ/Ort _____

Telefon _____

WE
SPAN

Wespanwerk Wenger AG
Spezialprodukte für Altbauanierung
8574 Lengwil
Telefon 072 - 75 13 13

Verlegeplatten
Bodenschüttungen
Trennwände
Isolierprodukte

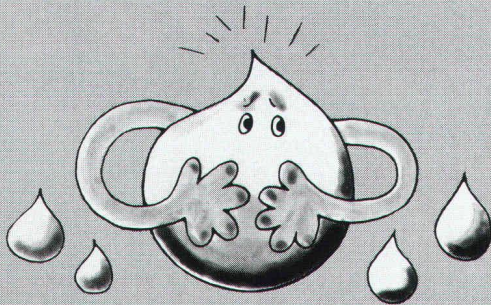

Alle kennen Feuchteschäden - wir verhindern sie!



SESSA®-PRETEMA-Luftentfeuchter schützen Gebäude, Installationen und Lagergüter vor Schäden wie Fäulnis, Schimmel und Korrosion.

Wir beraten Sie gerne.
Prüfen Sie uns!

Ernst Schweizer AG
Metallbau

Zürich

Sessa-Norm

8908 Hedingen, Telefon 01/763 6111

Coupon

Ich wünsche Dokumentationsmaterial

Name _____

Strasse _____

Ort/PLZ _____

Einsenden an: Ernst Schweizer AG, 8908 Hedingen

Sicher, wirtschaftlich, genau: der elektronische Heizkostenverteiler von Neo Vac.

Neu in der Schweiz

Mit den NeoVac-Wärmemessern geben Sie Ihren Mietern die Möglichkeit, ihren Wärmekonsum nach ihren Bedürfnissen zu gestalten und entsprechend ihrem Verbrauch die Heizkostenrechnung zu beeinflussen.

Mit dem NeoVac-Wärmemess-Service sparen sich Mehrfamilienhausbesitzer Zeit und Aufwand für die jährlichen Heizkostenabrechnungen.

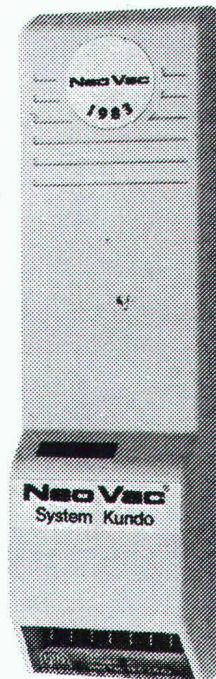

Senden Sie uns unverbindlich nähere Informationen über das NeoVac-Heizkosten-Verteiler-System.

Name _____

Adresse _____

PLZ _____ Ort _____

NeoVac-Wärmemess AG
CH-9463 Oberriet Tel. 071 78 18 91

Neo Vac

N.A.T. regulieren statt Energie verlieren. Mit einem TRIACOM-TCO... NAT-Oel/Gas- Spezialkessel.

**TRIACOM-TCO...NAT-Stahlkessel
heizen wirtschaftlich.** Mit flexibler Abgas-Spar-
temperatur ($\geq 125^\circ\text{C}$) – damit keine ungenutzte Ener-
gie durchs Kamin verpufft.

Trockenbrennkammer, Steuerautomatik und thermi-
sche Rundum-Isolation sorgen für geringe Betriebs-
und Bereitschaftsverluste. Das ergibt einen Kessel-
wirkungsgrad von 90–94%. Bei Nennleistungen von
16–200 kW.

(EMPA- und EDI/
BUS-geprüft, VKF-
zugelassen).



- ▶ Kesselautomatik
- ▶ Rundum-Isolation
- ▶ eingebaute Trocken-
Brennkammer
- ▶ mit Turbulatoren durch-
setzte Abgasrohre zur
flexiblen Abgasnutzung

Die hochwertigen Wassererwärmer CSL/CSS/ESS, Fest-
brennstoffkessel HK, Wärmetauscher TCU, TRIACOM-Mischer,
-Verteiler und -Regler sind die Elemente, die das TRIACOM-
Baukastensystem
komplettieren.

TRIACOM Zentralheizungselemente. Die sparsamen Schweizer.

TRIACOM-Geräte werden von **Stücklin**, dem erfahrenen Spe-
zialisten für Heizungstechnik gebaut und von sachkundigen
Technikern und Servicefachleuten betreut.

Stücklin & Cie AG, Heizungstechnik,
4414 Füllinsdorf, Telefon 061/94 36 22.



TRIACOM INFORMATIONS-COUPON

Senden Sie uns:

- die allgemeinen
TRIACOM-Unterlagen
- die detaillierte
TRIACOM-Arbeitsmappe
für den Installateur
- Preise/Konditionen
für Installateure

Firma _____

Strasse, Nr. _____

PLZ, Ort _____

Tel. Nr. _____

3S PUMPEN

LÖSEN IHRE PROBLEME

FÜR WASSER

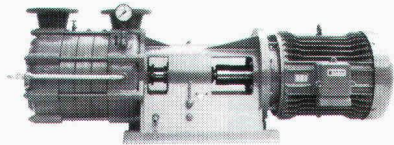

ABWASSER

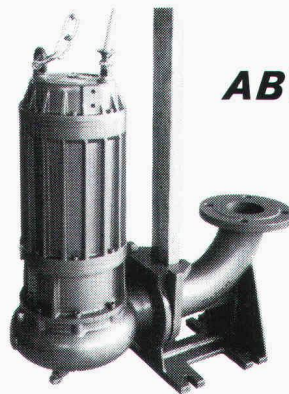

DRUCK



UND INDUSTRIE



**SOMMER
SCHENK
SUISSE**

**PUMPENBAU
CH-5213 VILLNACHERN
TEL.056 4313 63**

Gabotherm-Fussbodenheizungen halten übrigens auch einen zweifachen Rittberger aus.

Ein delikates Problem vieler Fussbodenheizungen ist die Anfälligkeit gegenüber Schäden noch während der Bauphase – durch Schritte und Tritte. Bei Gabotherm sieht die Sache etwas anders aus. Denn deutlich überstehende Nocken schützen die Rohre absolut sicher. Sogar dann, wenn es den geschätzten Handwerkern einfällt, zur Feier des Richtfestes einen Tango inklusive zweifachem Axel aufs unfertige Parkett zu legen.

Procalor

Alles, was Installateure aufstellt.

Procalor AG, 8108 Dällikon, Hüttenwiesenstrasse 4, Telefon 01-844 11 31, ein Unternehmen der **WM** – Walter Meier Holding AG

341 Pc



Oberlichter, Lichtbänder und Wintergärten von Tuchs Schmid ausgereifte Konstruktionen dank langjähriger Erfahrung.

Stahlbauten – Hochregallager
Fenster und Fassaden



Tuchs Schmid

Tuchs Schmid AG Kehlhofstrasse 54 Telefon 054 26 11 11
CH-8500 Frauenfeld Telex tuag 7 64 63



SCHICHTEX

Energie sparen –
in Dach und Wänden.

- BI-Unterdach
- SCHICHTEX-Dachbodenelement
- SCHICHTEX-Kellerdeckenelement
- GKS Wandisolation
- SCHICHTEX-SW mit Mineralwolle F 30/90
- SCHICHTEX-Dachelement
- ZEMTEX Holzwolle-Leichtbauplatte
- SCHICHTEX-Fassaden-Dämmsystem



Bau + Industriebedarf AG

4104 Oberwil / BL Tel. 061 30 40 30

HESCO-DEX

HESCO-DEX

HESCO-DEX

HESCO-DEX

HESCO-DEX

HESCO-DEX

Die flüssige Dampfsperre für Decken und Wände

erprobt – bewährt – kostensparend
einfach in der Anwendung

Unterlagen und technische Beratung durch

HESCO AG

Poststrasse 30
CH-6301 Zug/Schweiz
Telefon 042 / 21 12 55-56
Telex 868 948

0418.06.101

HESCO-DEX

HESCO-DEX

HESCO-DEX

HESCO-DEX

HESCO-DEX

HESCO-DEX

Lärm Schutz

Kombinierte Lärm-
bekämpfungs-
massnahmen
in Bau und Industrie

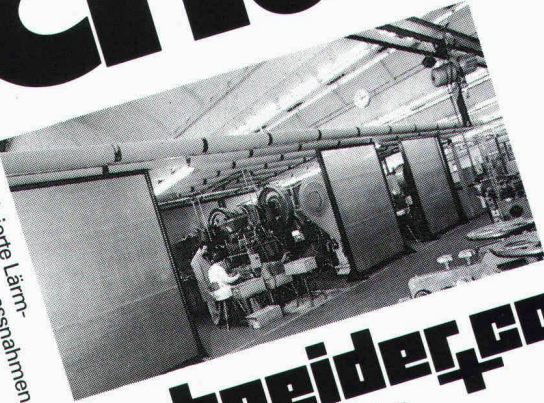

Schneider+Co

Schneider+Co. AG, 8401 Winterthur
Isolierungen und Industriebedarf
Abteilung Lärmbekämpfung und Akustik
Telefon 052/89 21 21

S

FIBRE-WALL®

Textile Wand- und Deckenverkleidung

Natürlich und umweltbewusst,
zur Verarbeitung auf allen Untergründen.

- **Energiesparend**
- **aus Baumwolle**
- **keine Rissbildung**
- **grosse Farbpalette**

Generalvertretung Schweiz

WANDE AG, 6133 Hergiswil LU Telefon
045 / 84 12 43

Ratex-Service schützt Ihre Liegenschaft vor Schädlingen

- **Fassadenschutz gegen Tauben**
Ratex-Plast - Vilsen-Elemente - Verdrahtungen -
Vernetzungen
Mit diesen vier Möglichkeiten halten wir Tauben von Ihrer
Liegenschaft fern, ohne zu töten. Garantie bis 10 Jahre.
- **Holzschutz**
Dachstock-Imprägnierungen, 10 Jahre Garantie
- **Schädlingsbekämpfungs-Aktionen**
gegen Käfer - Mäuse - Ratten - Ameisen - Wespen usw.

Verlangen Sie eine unverbindliche Inspektion

Ratex-Service Ihr zuverlässiger Partner
Hohlstrasse 35, 8026 Zürich, Tel. 01 / 241 33 33



Die Brooklyn-Brücke



Die dramatische Geschichte einer bedeutenden Brücke und deren Erbauer. Zusammengetragen und auf 63 Seiten aufgezeichnet von dipl. Ing. Werner Stadelmann. Illustriert anhand von 34 Bildern.

Ein Stück Brückenbaugeschichte. Erzählt von einem kompetenten Autor, lehrreich und spannend zugleich.

Die Brooklyn-Brücke: Zu beziehen zum Preis von Fr. 18.80 bei Ihrem Buchhändler oder direkt bei:

Verlags-AG der akademischen technischen Vereine, Rüdigerstrasse 11,
Postfach 630, 8021 Zürich, Telefon 01 / 201 55 36

Kampf, Leiden, Triumph

Ein Buch von
dipl. Ing. Werner Stadelmann.

Erschienen bei:
Verlags-AG der akademischen technischen
Vereine, Zürich

NEU!

Bestelltalon

Ich bestelle ___ Ex. «Die Brooklyn-Brücke» von
W. Stadelmann zum Preis von Fr. 18.80 plus
Porto.

Name: _____

Vorname: _____

Adresse: _____

PLZ / Ort: _____

Datum: _____

Unterschrift: _____

Verankerungstechnik

an den Fassaden

OMEGA®-Brüstungsanker

- rostfreier Chrom-Nickelstahl
- minimalste Kältebrücken
- einfache Montage

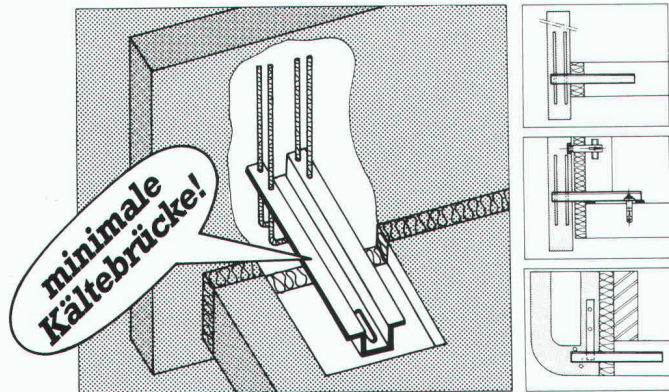

Ankersysteme für Beton und Kunststein, Naturstein, Mauerwerk aussen.

MOBATEC

Mobatec AG
CH-8430 Wettingen
056/26 04 53

Mobatec SA
CH-1000 Lausanne 22
021/36 83 42

Bitte ausschneiden, wenn auch Ihr Unternehmen mit Druckluft arbeitet.

Halle 3, Stand 304
AMB'84

Dr. Juchli 389 Be

Immer mehr Unternehmen im In- und Ausland verdienen neuerdings in der industriellen Fertigung mit Druckluft Geld. Und zwar vom ersten Tag an, wenn das bewegliche BESTAPOWER Druckluft-System installiert ist.

Alles über die Vorteile der so rentablen Druckluft-Verteilung erfahren Sie gegen Einsendung dieses Coupons. An BESTA AG, CH-8610 Uster/Schweiz Ackerstrasse 42, Telefon 01-940 67 51.

Firma

Name

PLZ

Ort

Strasse

BESTA AG

Ein Unternehmen der Bachofen-Gruppe

SIA

AMINOTHERM

DIE ISOLATION NACH MASS!

CELULAN®

Isolierschaum

EMPA-geprüfte Qualität. Nach den weltweit strengsten Normen. Optimale Hohlraum-Isolation für Alt- und Neubauten.

Isolier-Spritzfasern

Cellulose-, Glas- und Steinwolle-Fasern. Für Decken, Kuppeln, Industrie-Bauten und Brandschutz.



AMPUS AG ZÜRICH
8968 Mutschellen ☎ 057 33 72 42
7000 Chur ☎ 081 22 41 61



GRAENICHER AG
3604 Thun ☎ 033 36 06 06
4057 Basel ☎ 061 26 46 43

GRAENICHER SA
2000 Neuchâtel ☎ 038 25 25 12

Ideen
fürs
Bauen

Schöck

Isokorb

Die Balken-
dämmplatte
fix und fertig
angeliefert

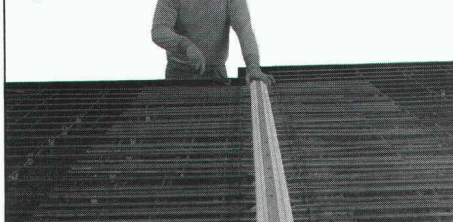

Balkone können sich
bei schwankenden
Temperaturen frei
bewegen

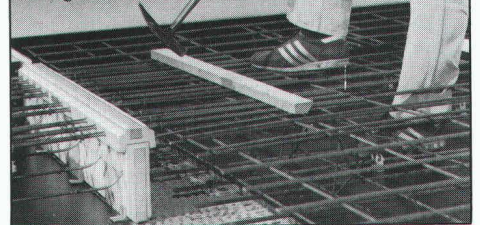

Die Balkendämmplatte mit Bewehrungskorb

- auf Deckenstärke zugeschnitten
- verhindert Schimmelbildung
- bricht Kältebrücken
- hält die Wärme im Haus
- garantiert ermüdungssicher

Einbauzeit mit ca. 6 Minuten pro Stück
erheblich kürzer als bisher



Coupon

für die kostenlose Zusendung der Schöck-
Isokorb-Infomappe von

FELI BAUTEILE AG, Obersumpfstr. 862,
5745 Safenwil, Telefon 062-67 23 13

Absender:

Stellenangebote

Wir suchen einen

HOLINGER

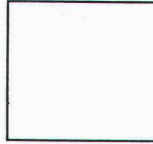

Tiefbauzeichner

oder eine

Tiefbauzeichnerin

für die Bearbeitung von Kanalisations-, Kläranlagen- und Wasserversorgungsprojekten.

Nebst einigen Jahren Praxis erwarten wir Initiative und eine gewissenhafte Arbeitsweise.

Wir bitten um schriftliche Bewerbung mit den entsprechenden Unterlagen an folgende Adresse:

Ingenieurbüro Holinger AG
Stauffacherstrasse 149, Postfach, 8026 Zürich

Wir suchen zur Ergänzung unseres Teams von 20 Mitarbeitern jüngere

Bauingenieure HTL

mit einigen Jahren Praxis für anspruchsvolle Arbeiten im

Massivbau

Wohnungs-, Industrie- und Brückenbau

sowie im

Tiefbau

Gemeindeingenieurarbeiten und Nationalstrassenbau.

Wir bieten zeitgemässe Anstellungsbedingungen.

Eintritt nach Vereinbarung.

Gerne erwarten wir Ihre Bewerbungsunterlagen. Für Auskünfte steht Ihnen Herr Eggli zur Verfügung.

Ing.-Büro B. Bürgin, Spiegelgutstr. 27
8200 Schaffhausen, Telefon 053 / 3 45 71

Jenatsch + Hegland, Chur

Vermessung, Ingenieurhoch- und Tiefbau, Planung

Wir suchen nach Übereinkunft einen jungen

Planer/Planungstechniker

für die Ergänzung unserer Planungsabteilung.

Aufgaben:

- Mitarbeit bei Orts-, Quartier- und Sachplanungen

Anforderungen:

- Grundausbildung als Hochbauer
- zwei bis drei Jahre Planungspraxis
- rasches Auffassungsvermögen
- Bereitschaft zur Teamarbeit

Wir bieten:

- Dauerstelle
- neuzeitliche Anstellungsbedingungen
- gleitende Arbeitszeit
- sehr gute Altersvorsorge

Anfragen oder Bewerbungen sind mit den üblichen Unterlagen zu richten an:

Jenatsch + Hegland, dipl. Ingenieur ETH/SIA
z.Hd. Herrn R. Treppe, Bahnhofplatz 8, 7000 Chur
Telefon 081 / 22 71 33

Für unsere **Energierengruppe** im Bereich Bauphysik suchen wir einen jüngeren, initiativen

Bauingenieur ETH (Bauphysiker)

Im Rahmen von Forschungs- und Auftragsarbeiten werden Sie sich mit Fragen der passiven Sonnenenergienutzung, der bauphysikalischen Beurteilung der Gebäudehülle und mit allgemeinen energetischen Problemstellungen befassen. Die Anwendung und Weiterentwicklung von EDV-Programmen steht dabei im Vordergrund.

Sie sollten Kenntnisse und Interesse an der Bauphysik und an den Materialwissenschaften haben sowie gerne mit EDV arbeiten (vorwiegend Fortran und Basic).

Diese interessante Stelle bietet einem qualifizierten Ingenieur die Gelegenheit, Erfahrungen auf diesem für die Zukunft wegweisenden Gebiet zu sammeln. Etwas Berufspraxis ist vorteilhaft. Die Anstellung ist vorläufig befristet. Senden Sie Ihre Offerte bitte an Herrn M. Weinbeck; wir freuen uns, mit Ihnen in Kontakt zu treten.

EMPA
DÜBENDORF

Eidg. Materialprüfungs- und Versuchsanstalt
Ueberlandstr. 129, 8600 Dübendorf, Telefon 01 / 823 55 11

Entwicklungsleiter

Unser Auftraggeber, ein bedeutendes schweizerisches Investitionsgüterunternehmen in der Nordwestschweiz, hat für den Weiterausbau eines wichtigen Produktionszweiges bereits die ersten Planungsphasen abgeschlossen und steht nun vor der **Entwicklung einer neuen Produktgruppe**. Diese nicht alltägliche und herausfordernde Aufgabe wird einem Initiativen

Tiefbau-Ing. HTL

übertragen, der über einige Jahre Praxis – idealerweise aus einer **Tätigkeit in einem Ingenieurbüro** – und damit über entsprechend gute Marktkenntnisse verfügt.

Mit der Unterstützung verschiedener anderer Stellen im Betrieb entwickeln Sie systematisch ein marktkonformes Produkteprogramm und bringen es zur Produktionsreife. Entsprechend Ihren persönlichen Weiterentwicklungsvorstellungen und Eignungen werden Sie anschliessend «Ihre» Produkte in der Produktion und/oder im Verkauf weiter betreuen.

Im Hinblick auf die mit dieser Position verbundene Verantwortung legt man neben Ihrer Ausbildung und Praxis besonders Gewicht auf Ihre persönlichkeitsmässigen Voraussetzungen: Eigeninitiative, Kontaktfähigkeit, Kreativität und Durchsetzungsvermögen stehen im Vordergrund.

Wenn Sie sich angesprochen fühlen, geben wir Ihnen als beauftragter Personalberater gerne weitere Auskünfte und freuen uns auf Ihre Bewerbung mit kurzgefasstem Lebenslauf, Zeugniskopien und einigen handschriftlichen Notizen. Absolute Diskretion ist selbstverständlich.



Unternehmensberatung in Personalfragen AG
Schneidergasse 24, 4001 Basel, Telefon 061 / 25 03 99

Stadt Zug

Das Bauamt der Stadt Zug sucht einen

Projektleiter/Planer

Aufgabenbereiche:

- Vorbereitung und Projektleitung/Baubegleitung städtischer Bauvorhaben
- Planungsaufgaben/Wettbewerbe

Anforderungen:

- Architekt HTL
- Erfahrung als Projektleiter
- Fähigkeit zur Mitarbeit im Team
- Gewandtheit im schriftlichen Ausdruck und Verhandlungsgeschick

Stellenantritt: nach Übereinkunft

Besoldung und übrige Anstellungsbedingungen erfolgen im Rahmen des städtischen Besoldungsreglementes. Interessenten können persönlich beim Baupräsidenten (Telefon 042 / 25 21 51) weitere Auskünfte verlangen.

Anmeldeschluss: 30. September 1984

Die handschriftliche Bewerbung ist mit den üblichen Unterlagen zu richten an: Baupräsidium der Stadt Zug, St. Oswaldsgasse 20, 6301 Zug.

Stadtrat von Zug



Personal Sigma

Engadin

Bei unserem Auftraggeber handelt es sich um ein bekanntes Architekturbüro in St. Moritz, dessen Auftragsbestand seit Jahren überdurchschnittlich gut ist. Zur wirksamen Entlastung des Firmeninhabers suchen wir heute einen

Architekten HTL evtl. erfahrenen Zeichner/Bauführer

der eine breitgefächerte und verantwortungsvolle Aufgabe übernehmen möchte. Das Büro mit einigen Mitarbeitern ist nach den modernsten Gesichtspunkten eingerichtet und organisiert (z.B. voll computerisiert, Devisierung nach CRB).

Wir sehen uns hier um nach einem engagierten Fachmann, der als Stellvertreter des Inhabers die Verantwortung am Betrieb mitträgt. Neben dem entsprechenden fachlichen Background wären Italienisch-Kenntnisse von Vorteil.

Senden Sie bitte Ihre Bewerbung dem beauftragten Berater, Herrn H.-J. Mütener, der Ihre Unterlagen absolut vertraulich behandeln wird. Für weitere Informationen steht er Ihnen auch gerne vorgängig am Telefon zur Verfügung.



Personal Sigma Chur AG

Engadinstrasse 27, Postfach, 7002 Chur, Telefon 081 - 22 65 92



Unser junges, erfolgreiches Bauteam braucht Verstärkung. Wir realisieren grössere Hotels, Wohn-Siedlungen und Gewerbebauten. Für die Mitarbeit bei der Projektierung und die selbständige Bearbeitung von Werkplänen suchen wir

Architekten (HTL, ATZ)

und

Hochbauzeichner(innen)

etwa 25 bis 35 Jahre, Schweizer Bürger(innen).

Unser lebhafter Betrieb verlangt einen ausgeprägten Einsatzwillen, Organisationstalent und grosse Selbständigkeit.

Wir bieten angenehme Arbeitsbedingungen, fortschrittliche Sozialleistungen sowie einen Arbeitsplatz mit allen modernen technischen Hilfsmitteln.

Wir freuen uns auf Ihre Bewerbung.

Fritz Kündig, Karlstrasse 12, 6004 Luzern
Telefon 041 / 22 30 30

STADT BIEL

Das Stadtplanungsamt der Stadt Biel sucht eine/n

Raumplanerin/Raumplaner

für die Bearbeitung von Aufgaben der Quartier- und Stadtplanung.

Unser Team erarbeitet die Grundlagen und Konzepte für eine umweltbewusste, wohn- und arbeitsfreundliche Stadtplanung. Dazu gehört ebenfalls die Ausarbeitung von Überbauungs- und Gestaltungsplänen sowie die Prüfung von Baugesuchen nach den Kriterien der Stadtplanung.

Wir suchen unser Team durch eine Fachkraft zu ergänzen, die einige Erfahrung oder schulische Ausbildung ausweisen kann, selbständiges Arbeiten gewohnt und offen ist für interdisziplinäre Zusammenarbeit.

Geboten werden eine Dauerstelle, Besoldung und Sozialleistungen im Rahmen einer fortschrittlichen Dienst- und Lohnordnung, individuelle Arbeitszeit- und Ferienregelung.

Eintrittsdatum: sofort oder nach Vereinbarung.

Nähere Auskunft erteilt der Stadtplaner Werner Hüslar, Telefon 032 / 21 25 96.

Schriftliche Bewerbungen sind an das PERSONALAMT DER STADT BIEL, Mühlebrücke 5a, 2501 Biel, zu richten. Verlangen Sie unser Bewerbungsformular. Es erleichtert Ihnen die Anmeldung wesentlich. (Tel. 032 21 22 21)



STADT BIEL

Architekturbüro im Raum Basel sucht einen jüngeren, initiativen

Architekten

mit Schwergewicht Entwurf, etwas Praxis und Freude an Teamarbeit.

Wir bieten eine entwicklungsfähige Stelle, interessante Aufgaben und zeitgemässe Arbeitsbedingungen.

Ihre Bewerbung mit den üblichen Unterlagen richten Sie bitte unter Chiffre SIA 101 an IVA AG, Postfach, 8032 Zürich.

Mittelgrosses Architekturbüro mit vielseitigen Bauaufgaben sucht

Entwurfsarchitekt(in)

In kollegialer Zusammenarbeit mit den Büroinhabern bearbeiten Sie private und öffentliche Projekte wie auch Architekturwettbewerbe und begleiten diese vom Vorprojekt bis zur Detailplanung.

Gleichzeitig suchen wir einen qualifizierten

Bauzeichner/Techniker

mit Eigeninitiative und formalem Engagement.

Gerne erwarten wir Ihre kurze schriftliche Bewerbung.

Atelier WW, dipl. Architekten, Klosbachstr. 123, 8032 Zürich

AAP

sucht einen

Hochbauzeichner-Konstrukteur

der über Erfahrung bei grösseren Bauaufgaben verfügt und in den Sparten Werk- und Detailplanbearbeitung, Devisierung und eventuell in örtlicher Bauführung versiert ist.

Wenn Sie sich angesprochen fühlen, bitten wir Sie um Zustellung Ihrer Bewerbung mit den üblichen Unterlagen an:

AAP ATELIER FÜR
ARCHITEKTUR UND PLANUNG

LAUPENSTRASSE 45
CH-3008 BERN

Zur Ergänzung unseres jungen, kollegialen Teams suchen wir einen

Tiefbauzeichner

für abwechslungsreiche Aufgaben im kommunalen Tiefbau.

Eintritt nach Vereinbarung.

Wir erwarten gerne Ihren Anruf.

TBF - Marti AG

Ingenieurbüro für Planung

Hoch- und Tiefbau

8762 Schwanden, Telefon 058 / 81 35 01

Für die selbständige Bearbeitung interessanter und vielseitiger Planungsaufgaben suchen wir auf November 1984 oder nach Vereinbarung einen qualifizierten

Raumplaner

Gewünscht werden eine gute Ausbildung, wenn möglich naturwissenschaftlicher Richtung, Vertrautheit mit der raumplanerischen Praxis und eine starke persönliche Motivation.

Bei uns erwarten Sie ein interdisziplinäres Team fachlich ausgewiesener Kollegen und eine Fülle anspruchsvoller Aufträge. Wir bieten ein angenehmes Arbeitsklima, fortschrittliche Sozialleistungen und eine grosszügige Entlohnung.

Wenn Sie gerne in einem Büro sind, wo Sie alle Aspekte der Raumplanung bearbeiten können, dann rufen Sie uns bitte an oder senden Sie uns Ihre Bewerbung bis Ende September 1984.



stritmatter und partner
beratende raumplaner ag
9000 st.gallen, vadianstrasse 37
telefon 071 22 43 43

Gesucht in Ingenieur- und Softwareentwicklungsbüro

Bauingenieur HTL

Das Arbeitsgebiet umfasst:

- Bearbeitung von Tragkonstruktionen
- Software-Entwicklung

Initiative, Freude am selbständigen Arbeiten sowie gute Kenntnisse einer Programmiersprache sind erforderlich. Eintritt nach Übereinkunft.

Interessenten melden sich bei

Ingenieur- und Planungsbüro Rony Dahinden
dipl. Bauingenieur ETH/SIA, 8370 Sirmach, Tel. 073 / 26 39 22

In mittelgrosses Architekturbüro suchen wir einen

Bauleiter

für die Bearbeitung von Kostenvoranschlägen und die örtliche Bauführung von Wohn- und Geschäftshausbauten. Die Umbauerfahrung ist Voraussetzung für die Bearbeitung dieser interessanten Bauaufgaben.

Ihre Bewerbung senden Sie bitte an:

Markus Rupper, dipl. Arch. ETH/SIA, St. Oswaldgasse 14, 6300 Zug
Telefonische Auskunft: Herr C. Balzarini, Tel. 042 / 21 69 27

Als Mitarbeiter in meinem Atelier suche ich jüngeren

Architekten ETH/HTL

Eintritt: kurzfristig. Bewerbungen schriftlich an:

Franz Oswald, Architekt BSA/SIA, Professor ETHZ,
Sandrainstrasse 3, 3007 Bern.

Kleines Architekturbüro sucht einen sorgfältigen

Bautechniker

für Ausführungsplanung bis Abrechnung.

Werner Wegmann, dipl. Architekt ETH/SIA
Schmittengasse 3, 8112 Otelfingen, Tel. 01 / 844 15 85

Ich suche

Hochbauzeichner

zur Bearbeitung grösserer Bauvorhaben, Werk- und Detailplanung, Ausschreibung.

Bewerbungen an: **Walter Schlegel**, dipl. Architekt BSA/SIA,
9477 Trübbach, Telefon 085 / 5 12 56

Gesucht in kleineres Architekturbüro mit interessanten Aufträgen

1 Architekt HTL (oder erfahrener Hochbauzeichner) 1 Hochbauzeichner(in)

zur selbständigen Planbearbeitung. Wir bieten einen angemessenen Leistungslohn, gute Sozialleistungen und ein freundliches Arbeitsklima. Bewerbungen sind zu richten an:

Gerhard Graber, Architekt, 4654 Lostorf, Tel. 062/48 14 44

Stellengesuche

Initiativer

dipl. Architekt HTL

(32) mit GU-Erfahrung, derzeit in leitender Stellung tätig, sucht neuen Wirkungskreis in mittelgrossem Architekturbüro oder Generalunternehmung, als Leiter auf dem Gebiet Planung/Oberbauleitung oder gleichwertiger Führungsposition in gut fundiertem Betrieb, vorzugsweise im Grossraum Innerschweiz (Zug-Luzern, evtl. Zürich) jedoch nicht Bedingung, Eintritt nach Vereinbarung. Angebote mit kurzer Stellenbeschreibung bitte unter Chiffre SIA 105 an IVA AG, Postfach, 8032 Zürich.

Schweizer (36) mit 8 Jahren Ausländerfahrung sucht interessante leitende Position in

Projekt- und Contractsmanagement

Erfahrung in GU und Consulting. Zuletzt tätig als Consultant für eine grössere Fluggesellschaft im Mittleren Osten für Flughafen-Projekte. Sprachen: Deutsch, Englisch.

Offerten unter Chiffre SIA 103 an IVA AG, Postfach, 8032 Zürich.

Bauingenieur ETH

(Schweizer, 45, verheiratet) mit zwanzigjähriger Berufserfahrung im allg. Tiefbau, Strassenbau, Kanalisation, Hydraulik, Eisenbeton, Stahlbau und Statik (auch mit EDV) sucht neue ausbaufähige und verantwortungsvolle Stelle. Sprache D/F. Eintritt nach Vereinbarung. Stadt Zürich oder Umgebung.

Offerten unter Chiffre SIA 102 an IVA AG, Postfach, 8032 Zürich.

Erfahrener

Tiefbauzeichner/Bauführer

sucht Teilzeitbeschäftigung bis 4 Std. pro Tag. Ab Anfang 1985.

Zuschriften unter Chiffre 33-310211 an Publicitas, 9001 St. Gallen

Dipl. Architekt ETH

(29) vielseitig, mit mehrjähriger Erfahrung, sucht neuen Wirkungskreis (Entwurf/Ausführungsplanung). Zürich oder Umgebung.

Offerten unter SIA 107 an IVA AG, Postfach, 8032 Zürich.

Bauingenieur SIA

Baustatiker/Eisenbeton-Konstrukteur, CH, 46 J, mit langjähriger Erfahrung, sucht Stelle in Ingenieurbüro oder Verwaltung. (Befristete Anstellung, Teilzeitstellung oder freie Mitarbeit möglich.)

Offerten unter Chiffre SIA 104 an IVA AG, Postfach, 8032 Zürich.

Diverses

Dipl. Architekt ETH

Sehr guter Darsteller mit Projektierungs- und Wettbewerbserfahrung (Wohn- und Alterssiedlungen, Dorf- Kultur- und Gemeindezentren, Schulen, Kranken-, Werk- und Altersheime, Behindertenzentren mit Werkstätten, Banken, Geschäftshäuser) - über 20 Preise (1. Plätze mit Weiterbearbeitung) - übernimmt freie Mitarbeit.

Kontaktnahme unter Chiffre SIA 996 an IVA AG, Postfach, 8032 Zürich.

Occasion! Zu verkaufen neuwertige

Förderbänder

Länge 20 m, mit Abdeckung und zweiseitigem Laufsteg. Breite total 1,70 m, Bandbreite 0,75 m sowie Länge 4,00 m, mit aufmontiertem Einlaufrichter.

Nähere Auskunft erteilt: Bauamt Flims, Tel. 081/39 19 00

Wir empfehlen, den Offerten auf Stellenangebote keine Originalzeugnisse beizulegen.

EIN RAHMEN-PROGRAMM, DAS DEN RAHMEN SPRENGT

E-frame

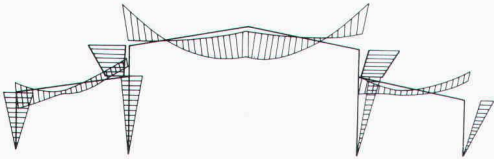

- Dreidimensionale Bemessung von Tragsystemen auf Microcomputer
- Interaktive Dateneingabe und Resultateauswertung am Bildschirm
- Datenbank mit Querschnittswerten
- Grenzwertlinien

Foto: Bernasconi Werbebüro Zürich

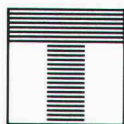

TENSOR AG
Angewandte Mechanik und Informatik
Witikonstr. 15, 8032 Zürich
Tel. 01 55 79 67

Renommiertes Architekturbüro in Übersee sucht Verbindung mit Ingenieurbüro im Raume Westschweiz zwecks späterer Gründung einer Generalplanungsfirma.

Kontakte erbeten unter Chiffre SIA 108 an IVA AG, Postfach, 8032 Zürich.

ITA Institut für
Techn. Ausbildung

8057 Zürich
Schaffhauserstr. 228
Tel. 01/31158 38

Technikerschule TS

eigenössisch anerkannt ab 1971
für Hochbau-Techniker und Tiefbau-Techniker
Abend- und Samstagkurse Kursbeginn ab 24. Okt. 1984

Wir bauen industriell vorgefertigte Einfamilienhäuser. Unser Erfolg wächst.

Baugesuch und Bauführung möchten wir regional an

freie Architekten/Ingenieure

vergeben. Wer hat Interesse?

Zuschriften bitte unter Chiffre SIA 106 an IVA AG, Postfach, 8032 Zürich.

Zeichentische zu Discountpreisen

70 x 100/A1 kompl. Fr. 695.-
Auch andere Modelle/Grössen

Unverbindliche Unterlagen:
Joma-Trading AG, Friedauweg 10
8355 Aadorf, Tel. (052) 47 47 11

Ein unschlagbares Preis-/Leistungsverhältnis!



Ständige
Wiederholung
verschafft
Ihren Inseraten
die erforderliche
Wirkung!

Boesch
Gartenbau 01 53 04 80

Beratung,
Projektierung,
Planung, Ausführung,
und Pflege von:

- Wohngärten
- Siedlungsgärten
- Öff. Parkanlagen
- Schulhausanlagen
- masch. Erarbeiten
- Sportplatzbauten
- Pergolen + Lauben
- Natursteinarbeiten
- Gartenumgestaltungen
- Muldenservice

Georges Boesch AG, Eierbrechstr. 16, 8053 Zürich
Büro: 01 / 53 04 80 / Werkhof Fällanden: 01 / 825 38 36

Er baut den Papierberg ab, damit der Architekt zum Bauen kommt.

SWISS
DATA
'84

Basel, 25.-29.9.
Halle 11
Stand 385, 44

Auf den Olivetti Personal Computer können Architekten bauen.

Ein Architekt, der keinen Olivetti Personal Computer hat, bringt manchen guten Einfall einfach nicht zu Papier, weil ihm der Papierkrieg, der vor dem Bauen kommt, einfach keine Zeit lässt.

Ein Architekt, der einen Olivetti Personal Computer hat, hat es einfacher. Er gibt ihm das 66-Seiten-Devis zum Schreiben und die Werkverträge zum Ausfüllen. Lässt ihn Offerten vergleichen, Kosten überwachen, Rechnungen schreiben, die Buchhaltung führen und manchen anderen administrativen Aufwand erledigen, stellt ihm zwischendurch ein paar Aufgaben Bauphysik und guckt sich an, was ihm sein Computer dazu auf den Bildschirm zeichnet.

Und jetzt? Jetzt setzt sich der Architekt an seinen Bleistift und bringt seine Einfälle zu Papier, bis sie so aussehen, wie er sich das vorgestellt hat. Denn das ist etwas, was sein Olivetti Personal Computer nun wirklich nicht kann.

Wenn Sie jetzt noch ein paar weitere Aspekte skizziert haben möchten: unser Software-Fachmann für Architekten ist ein Architekt und tut das gern.

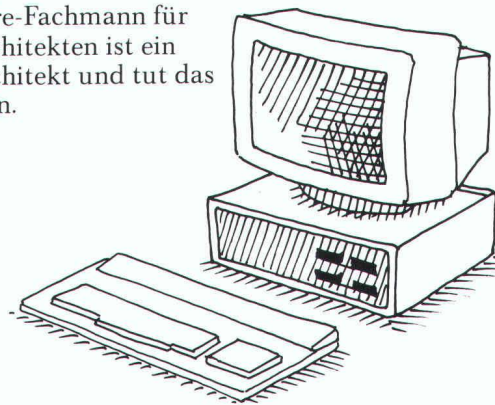

olivetti

Olivetti Verkaufs-AG, Scientific Technical Appl.
8004 Zürich, Kernstrasse 37, Tel. 01 241 83 11



Elektrisch heizen-sicher zuverlässig warm



Anlagen für jeden
Einsatzbereich
projektiert und erstellt...

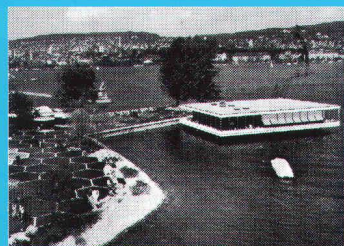
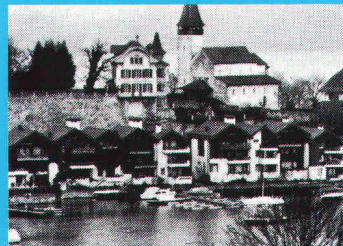
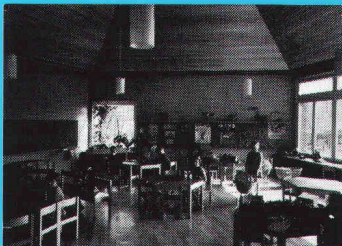

Star Unity AG
Fabrik elektrischer Apparate
8804 Au ZH, Tel. 01 780 84 84

Elektro-Heizanlagen

Star Unity, ein rein schweizerisches Unternehmen mit dem Ziel, umweltkonforme, energiefreundliche Heizanlagen herzustellen, befasst sich bereits seit 30 Jahren mit dem Bau von Elektro-Heizanlagen. Wir projektieren ein ausserordentlich breites und anpassungsfähiges Apparatespektrum. Ein Programm, mit dem wir in der Lage sind, jedes, auch Ihr Heizproblem optimal zu lösen.

Star Unity AG entwickelt nicht nur lufthygienisch, sondern wirkt auch bahnbrechend bei der Einführung der Wärmespeichergeräte. Wir reduzierten als erste Firma die Bautiefe der Speicher-

geräte dank verbesserter Isolation von 36 cm auf 25 cm. Mit der Entwicklung unseres TTC-Systems gelang bereits vor 4 Jahren das, was noch heute als sensationell gilt, nämlich der Bau eines Wärmespeichersystems von nur 15 cm Bautiefe. Das im Baukastenprinzip aufgebaute TTC-System erlaubt eine frei wählbare Dimensionierung von Mischheizkörpern.

Heute befassen wir uns, nebst der Fabrikation und dem Verkauf unserer bewährten Apparate, sehr intensiv mit der Einführung von energiesparenden Apparaten. Wir fabrizieren Systeme zur Substitution von Energie.