

Objektyp: **Advertising**

Zeitschrift: **Schweizer Ingenieur und Architekt**

Band (Jahr): **106 (1988)**

Heft 35

PDF erstellt am: **23.09.2024**

### **Nutzungsbedingungen**

Die ETH-Bibliothek ist Anbieterin der digitalisierten Zeitschriften. Sie besitzt keine Urheberrechte an den Inhalten der Zeitschriften. Die Rechte liegen in der Regel bei den Herausgebern.

Die auf der Plattform e-periodica veröffentlichten Dokumente stehen für nicht-kommerzielle Zwecke in Lehre und Forschung sowie für die private Nutzung frei zur Verfügung. Einzelne Dateien oder Ausdrucke aus diesem Angebot können zusammen mit diesen Nutzungsbedingungen und den korrekten Herkunftsbezeichnungen weitergegeben werden.

Das Veröffentlichen von Bildern in Print- und Online-Publikationen ist nur mit vorheriger Genehmigung der Rechteinhaber erlaubt. Die systematische Speicherung von Teilen des elektronischen Angebots auf anderen Servern bedarf ebenfalls des schriftlichen Einverständnisses der Rechteinhaber.

### **Haftungsausschluss**

Alle Angaben erfolgen ohne Gewähr für Vollständigkeit oder Richtigkeit. Es wird keine Haftung übernommen für Schäden durch die Verwendung von Informationen aus diesem Online-Angebot oder durch das Fehlen von Informationen. Dies gilt auch für Inhalte Dritter, die über dieses Angebot zugänglich sind.

Ein Dienst der *ETH-Bibliothek*  
ETH Zürich, Rämistrasse 101, 8092 Zürich, Schweiz, [www.library.ethz.ch](http://www.library.ethz.ch)

<http://www.e-periodica.ch>

**Ein heller Kopf genügt für konstruktive Ideen.**

**Aber nicht für rationelle Umsetzungen.**

Eine Idee ist immer so gut wie die Chance für ihre Verwirklichung. Die wiederum hängt von den passenden Voraussetzungen ab. Das heisst: Nur in einem Konstruktionsbüro mit der richtigen Infrastruktur lässt sich die Denkarbeit der Mitarbeiter in konkrete Pläne, Zeichnungen, Projekte umsetzen. In Dinge also, die schlussendlich über die Wettbewerbsfähigkeit entscheiden.

Wie besagte Infrastruktur auszusehen hat, bestimmen Sie. Was Sie dazu benötigen, haben wir: Von Nestler Tech-Office, dem kompletten Möbelprogramm für den technischen Arbeitsplatz. Über NC draft 90, der intelligenten Zeichenmaschine mit Schnittstellen zur Datenverarbeitung. Bis zu Nestler CAD 7010, der Zentrale für den gesamten Konstruktionsablauf.

Unsere Produkte passen sich Ihren innerbetrieblichen Verhältnissen, Problemstellungen und Mitarbeitern an. Nicht etwa umgekehrt.

**Nestler®**

Konstruktions- und Zeichentechnik.





**Auch in Acryl.**

COLASIT AG  
Kunststoff-Apparatebau  
CH-3700 Spiez  
Tel. 033/55 61 61

## Überdachungen: Preisgünstig und dauerhaft

Tonnengewölbe aus glasfaserverstärktem Polyester. Leicht, elegant, stabil. Transparent oder Farbe nach Wahl. Die ideale Überdachung für Fahrzeuge, Lager, Industrieanlagen, aber auch im Wohn- und Shoppingbereich.



**COLASIT**

## Die Brooklyn-Brücke



Kampf, Leiden, Triumph

Die dramatische Geschichte einer bedeutenden Brücke und deren Erbauer. Zusammengetragen und auf 63 Seiten aufgezeichnet von dipl. Ing. Werner Stadelmann. Illustriert anhand von 34 Bildern.

Ein Stück Brückenbaugeschichte. Erzählt von einem kompetenten Autor, lehrreich und spannend zugleich. Zu beziehen zum Preis von Fr. 18.80 (+ Porto) durch Ihre Buchhandlung oder direkt bei:

Verlags-AG der akademischen technischen Vereine, Postfach 630, 8021 Zürich, Telefon 01 / 201 55 36

### Bestellkarte

Ich bestelle \_\_\_\_\_ Exemplare «Die Brooklyn-Brücke» zum Preis von Fr. 18.80 + Porto gegen Rechnung:

Name: \_\_\_\_\_ Vorname: \_\_\_\_\_

Strasse: \_\_\_\_\_

PLZ/Ort: \_\_\_\_\_

Datum: \_\_\_\_\_ Unterschrift: \_\_\_\_\_

**Aha - ein Rutz-Kamin!**

Seit 50 Jahren führend – jetzt mit 3 Kaminssystemen:

- Chromnickelstahl-Kamin, bewährt und günstig
- Pyrodur – Keramisiertes Stahl-Kamin für tiefe Abgastemperaturen
- Fiberkeramik-Kamin, hinterlüftete Fertigelemente für Cheminées und -öfen

Rutz, der Name für Kamine!

**Rutz Kaminbau AG**  
Wibachstr. 3, 8153 Rümlang, Tel. 01/817 13 11

**Swif®**

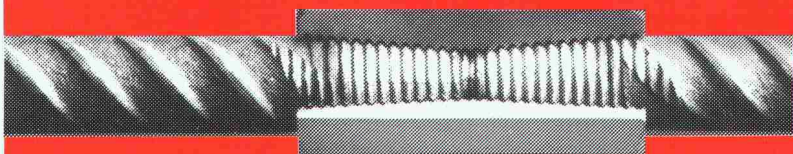

Kupplungs-Muffe Swif-1

**Das konische Schweizer Press-Gewinde. Für das schnelle Kuppeln von Armierungsstahl. Hohe Ermüdungsfestigkeit. Robustes Grob-Gewinde, ideal für die Baustelle.**

**Kupplungs-Technik**

8712 Stäfa/ZH  
Tel. 01 937 44 75, Fax 01 937 20 32

**Swif AG**



19. schweiz.  
fachmesse für

# altbau- modernisierung

8. — 12. September 1988  
Ausstellungshallen Allmend  
Öffnungszeiten 9–18 Uhr

Umbau, Renovation,  
modernes Wohnen

luzern

Ausstellungssekretariat: Postfach 343, 8026 Zürich

**KOBRA KLIMA AG**



die Klimaspezialisten in der ganzen Schweiz

für EDV-Klima

3086 Zimmerwald Telefon 031 / 81 41 81

**Für Klimageräte zu ANSON:**

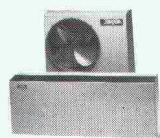

**ANSON-„Split“  
sind superleise**

Für Büros, EDV, Läden, Supermärkte, Wohn- und Schlaf-  
räume. Rasch montiert. 220 V, 1400 W. Ab Fr. 2600.—



**ANSON-Gross-  
klimageräte**

Aussenbündig in  
Fenster von Super-  
märkten, Computer- und Fabrika-  
tionsräumen etc.  
montierbar. 380 V,  
2,5–4 kW. 4150.—

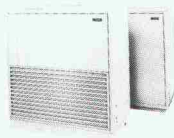

**ANSON-Aermec  
„Split“ Typ AS**

Luftgekühlt, 9–  
43 kW. Modernste  
Konzeption. Geringer  
Energiever-  
brauch. X-tausend-  
fach bewährt.

**Fragen Sie uns an! ANSON AG 01/461 11 11  
Friesenbergstrasse 108 8055 Zürich**

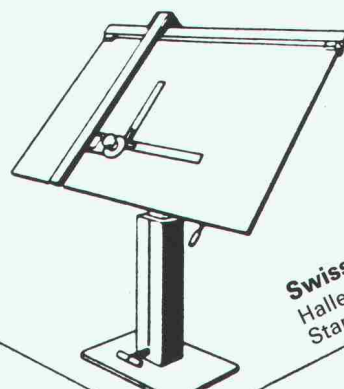

Swiss Data '88  
Halle 212  
Stand 581

**PROBAG - Zeichengeräte  
die fortschrittliche Produktlinie  
von PRO BÜRO AG**

ausgewählt für die hohen Ansprüche unserer  
Kunden aus eigener und der Produktion namhafter  
europäischer Hersteller.

Bezugsquellennachweis: **PRO BÜRO AG**  
Kägenhofweg 9  
4153 Reinach  
Tel. 061 / 76 99 55

**Swiss Gewi® Fe 500/600**

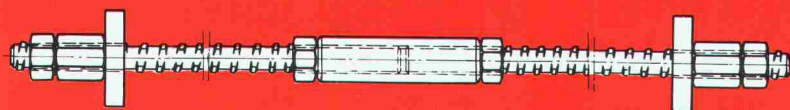

Zugband mit Swiss-Gewi

**Der schraubbare Armierungs-  
stahl mit dem robusten  
Grob-Gewinde für die Baustelle.  
Konstruieren mit Swiss Gewi.**

**Dywidag-Technik** 8340 Hinwil/ZH  
Tel. 01 937 10 20, Fax 01 937 20 32

**SpannStahl AG**



**cubus**

Postfach 8161  
Baumackerstrasse 42  
8050 Zürich  
Software | Telefon 01-312 20 25

**Leistungsfähige, bedienungsfreundliche Software  
+ kompetente, langfristig gesicherte Unterstützung  
= erfolgreiche Computeranwendung**

- STATIK-2000:** 2D/3D Stabstatik mit Vorspannung
- FAGUS:** Querschnittsprogramm Stahl-/Spannbeton
- CEDRUS-2:** Platten mit Finiten Elementen
- CEDRUS-2S:** Scheiben mit Finiten Elementen **neu!**
- LARIX-BG:** Baugrubenabschlüsse
- LARIX-BS:** Stabilität
- LARIX-SM:** Stützmauern **neu!**

auf PC's unter MS/PC-DOS



Halle 212  
Stand 217

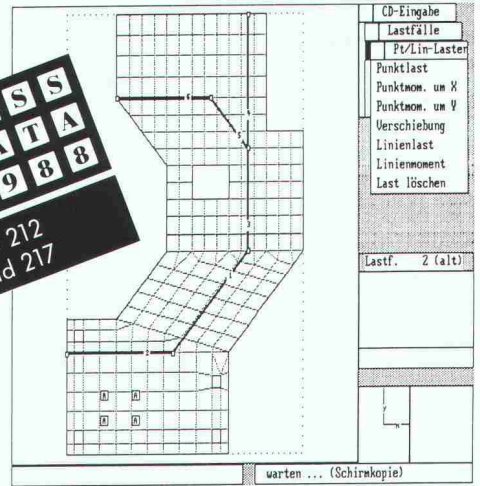

## KOBRA KLIMA AG

### Ultrasonic

das energiesparende Befeuchtersystem  
Darüber sollten Sie etwas wissen!  
Unsere Spezialisten wissen alles darüber

3086 Zimmerwald Telefon 031 / 81 41 81

### Relatoskop

zum perspektivisch richtigen  
Betrachten und Fotografieren  
von Architekturmodellen

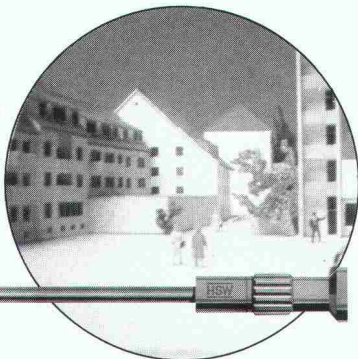

**TECHNOKONTROLL AG**  
8049 Zürich, Imbisbühlstr. 144, Tel. 01 341 56 33

## Kilcher



### Hochbaulager

Baurisse können  
vermieden werden durch  
den Einsatz von Hoch-  
baulagern

- Verformungslager
- Limitglass
- Teflongleitlager

... natürlich von Kilcher

Kilcher AG  
4565 Recherswil  
Tel. 065 35 16 35

## TROAX® Gitter-Trennwände

— kaum auf dem Schweizermarkt...  
und schon im Gespräch!

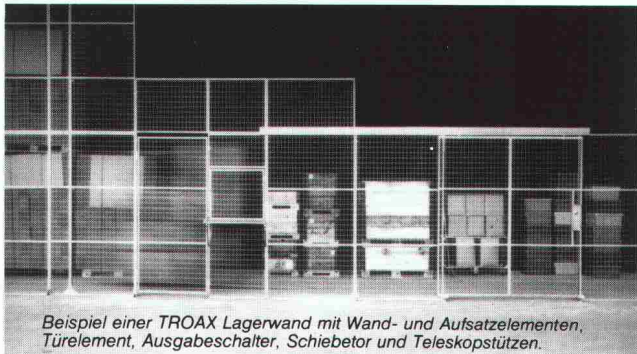

Beispiel einer TROAX Lagerwand mit Wand- und Aufsatzelementen, Türelement, Ausgabeschalter, Schiebepor und Teleskopstützen.

Kein Wunder, denn die Unterschiede zu den  
herkömmlichen Produkten lassen aufhorchen.

Die ausgesprochene Vielfältigkeit, die erstklassige Qualität, die modulare  
Elementbauweise, die optimale Anpassung an die räumlichen Gegeben-  
heiten und nicht zuletzt die Preise sind die überzeugenden Vorteile der  
TROAX Gittersysteme.

Das umfangreiche TROAX Gitterkonzept umfasst:  
Industrie- und Lagertrennwände, Fallschutzgitter  
für Hochregale, Keller- und Garageunterteilungen  
u.a.m.

**T. KERN AG**

8824 SCHÖNENBERG /ZH, TEL. 01/788 18 77, FAX 01/788 18 92



# olivetti

## für Software und Hardware

### Bauingenieurwesen:

- Platten-, Scheibenberechnungen
- Stabtragwerke (eben, räumlich)
- Durchlaufträger
- Allg. Betonquerschnitte
- Schutzräume (TWP/TWO/TWS)
- Eisenlisten
- Baugrubenabschlüsse

- Stützmauern
- Elastisch gebetteter Träger
- Standsicherheit
- Setzungenberechnungen
- Kanalisation (GPK)
- Strassenbau
- Devisierung (VSS, CRB)
- CAD Allplot (Schalungs- und Armierungspläne)

- Bauphysik
- Büroadministration

### Architektur:

- Devisierung
- Baubuchhaltung
- Baukostenüberwachung
- Bauabrechnung
- Projektplanung

Abt. ST, Industriestrasse 50, 8304 Wallisellen, Telefon 01/830 6677

# olivetti

## IMAGES – Dynamik in der Konstruktion

Eines der weltweit führenden Finite-Elemente-Programme für PC

IMAGES bietet Ihnen auf völlig interaktiver Basis Lösungen für Ihre Problemstellungen in

- Statik
- Eigenschwingungen
- Dynamischen Berechnungen bei transienten Belastungen
- Erdbebenberechnungen mittels Antwortspektren
- Interface zu AutoCAD

Überzeugen Sie sich selbst von IMAGES auf Ihrem PC – kostenlos. Bestellen Sie telefonisch und kostenlos Demo-Disketten für Ihren PC.



TENSOR AG  
Angewandte Mechanik und Informatik

Witikonstr. 15, CH-8032 Zürich  
Telefon 01/55 79 67



## Nivellieren mit Automaten TOPCON

schneller  
einfacher  
sicher



Automatische Nivellierinstrumente TOPCON mit absolut wasserdichtem Fernrohr und sehr stabilem Kompensator, Ziellopter, Horizontalkreis 400° oder 360°. Kürzeste Zielweite 0,5 m. Alu-Schiebestativ. Kunststoffbehälter mit Werkzeug, Senklot und Staubhülle.

AT-F6 22fache Vergrößerung  
AT-F4 26fache Vergrößerung

## KOBRA KLIMA AG



die Klimaspezialisten in der ganzen Schweiz

### für Klimaberatung

3086 Zimmerwald Telefon 031 / 81 41 81



GRAB + WILDI AG Tel. 01 / 734 30 33  
Stationsstrasse 49 Telex 827 840 LKU  
8902 Urdorf ZH Fax 01 / 734 02 20

## Das Rohrsystem für Fernwärme...

# Pan-Isovit®

Isovit AG, Dämmstoffwerk, 8105 Regensdorf  
Riedthofstrasse 212, Telefon 01/840 16 84

Niederlassungen: Lausanne, 021/37 84 14; Biel-Bienne, 032/22 83 93; St. Gallen, 071/27 76 27



- CAD-Schulung
- CAD-Verk./Leasing
- CAD-Einführung
- CAD-Betreuung
- Bauzeichnerarbeiten

# CAD

GEBR. T.& L. ERDOESI  
 CAD-WERKSTATT IN ELFINGEN  
 Hauptstr.1 5255-Elfingen  
 Tel. 064/ 66 17 65 u. 66 13 14  
 EIN DIENSTLEISTUNGSUNTERNEHMEN



### Baustatiksoftware für Personal Computer mit MS-DOS Betriebssystem

Über 60 Programme: Ebene und räumliche Fach- und Stabwerke, inkl. Th. 2. Ord. und Vorspannung, Platten mit finiten Elementen. Stahlbeton, Stahlbau, Holzbau, Grundbau, TWO/TWS, TWP 84. Grafische Darstellung.

Wulf Seele, Ing. SIA, Flurstrasse 44, 2544 Bettlach, 065 / 55 21 43

## KOBRA KLIMA AG



die Klimaspezialisten in der ganzen Schweiz

### für jede Art von Klima

3086 Zimmerwald Telefon 031 / 81 41 81

# hochuli

## Metallbau

Fenster, Türen und Tore  
 für Neubauten und Altbausanierungen  
 Schaufensteranlagen in Stahl und Leichtmetall  
 Anschlagkästen  
 rauchdichte Abschlüsse  
 Falttore  
 allgemeine Schlosserarbeiten

8556 Wigoltingen 054 6313 69

## sicher verbinden

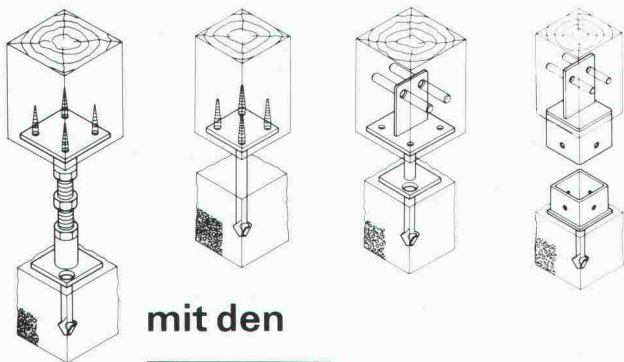

mit den

# HVV

## Stützenfüssen

### HOLZBAU-VERBINDER-VERTRIEB AG

Postfach, 3415 Hasle-Rüegsau, ☎ 034/61 36 05, Fax 034/61 46 57

#### Regionalvertretungen:

F. Kurth	1350 Orbe	Schaub AG	8450 Andelfingen
Häring + Co. AG	4133 Pratteln	P. Frischknecht	8853 Lachen SZ
W. Berger	6592 San Antonino	SMW AG	9500 Wil SG
Schnoz Söhne AG	7131 Schleuis	G. Fivaz	1870 Monthey 2
Schnoz Söhne AG	7203 Trimmis	X. Keiser	6300 Zug

Fordern Sie unser ausführliches Informationsmaterial an.

Name:

Firma:

Branche:

Strasse:

PLZ und Ort:

(möglichst Firmenstempel)

SIA 8/88

## Das Baufach-Lexikon.

Alle Jahre wieder neu geben wir das SBC-Handbuch heraus: ein «Wer-ist-wer-und-wer-macht-was» der Schweizer Bauwirtschaft. Das Nachschlagewerk für Fachleute und Laien, mit einem Sach-, Firmen- und Markenverzeichnis. Rufen Sie uns an, und wir senden Ihnen das SBC-Handbuch innert Tagesfrist.

Schweizer Zürich  
**Baumuster-Centrale**

Schweizer Baumuster Centrale Zürich SBC  
 Talstrasse 9, 8001 Zürich, Telefon 01/211 76 88/89

**Von Leuten vom Bau. Für Leute, die bauen.**

Durchgehend geöffnet: Mo-Fr 8.30-17.30 h, Sa 8.30-12.00 h.

B&R 4



**Institut für  
 Techn.  
 Ausbildung**

8057 Zürich  
 Schaffhauserstr. 228  
 Tel. 01/31158 38

## Technikerschule TS

Eidg. anerkannt ab 1971

Hochbau-, Tiefbautechniker TS

Vorbereitungskurse auf  
**Eidg. Bauleiterprüfung**

Hochbau/Tiefbau

**Abend- und Samstagkurse**  
 Kursbeginn: April und Oktober



## Stellenangebote

Kleineres, leistungsfähiges Ingenieurbüro für Hoch- und Tiefbau in der Region Thun sucht selbständigen, kontaktfreudigen

### dipl. Bauingenieur ETH

mit umfassender Erfahrung. Idealalter zu unserem Team 35-40 Jahre. Partnerschaft und evtl. spätere Übernahme möglich.

Gerne erwarten wir Ihre Bewerbung mit Gehaltsansprüchen, die uns unter Chiffre SIA 143 an IVA AG, Postfach, 8032 Zürich, erreicht.



## Bauprojekte Entwicklung und Realisation

Die Projektierung und Ausführung von Hochbauvorhaben aufgrund getätigter Grundstück-Investitionen erhält bei unserem Auftraggeber, einem bekannten

### Dienstleistungsunternehmen

im Raum Zürich Richtung Ostschweiz zukünftig ein noch aktiveres Gesicht. Ergänzungen in der Organisation der Abteilung Bauwesen sind die Folge der konkreten Planung. Ein

## Projektleiter

im neuen Bereich erhält damit die Möglichkeit, in eine Aufbauphase einzusteigen und innerhalb eines kleinen Teams mitzuwirken, die Zielsetzungen erfolgreich in die Tat umzusetzen. Die Aufgabe selbst stellt Anforderungen an kreative Ideen, wirtschaftliches Denken und an eine exakte Bauausführung. Ein Projekt wird durch den Stelleninhaber von der Entwicklung bis zum realisierten Objekt bearbeitet und geleitet. Ein

### Architekt ETH oder HTL

bringt deshalb die richtigen beruflichen Voraussetzungen mit. Wir wenden uns nicht zuletzt auch an jüngere Interessenten, welche einen Entwicklungsschritt im Auge haben, der ihnen eine vielseitige, umfassende Tätigkeit ermöglicht.

Richten Sie Ihre Bewerbung für diese in vielerlei Beziehung aussergewöhnliche Stelle an den beauftragten Berater, Herrn F. Nebel. Auf unsere absolute Diskretion können Sie sich verlassen.

### Personalberatung Fritz Müller AG

Konsultanten für Unternehmer- und Personalfragen  
8401 Winterthur Metzggasse 14 ☎ 052 23 11 24  
Winterthur St.Gallen Zürich

## Führungsposition im Bauwesen

Gut fundierte, sehr aktive und erfolgreiche Gewerbeunternehmung in der Region Zürich sucht eine dynamische Persönlichkeit für die

## technische Leitung

### Wirkungsbereich:

- Gesamtleitung des Profitcenters zusammen mit dem Geschäftsführer. Zielbewusste Führung und Förderung der etwa 50 technischen Mitarbeiter (Meister und Handwerker). Zusammenarbeit mit anderen Betriebsabteilungen und Subunternehmern.
- Planung und Organisation der Produktion und Montage von Parkett, Teppich- und Hartbelägen. Gewährleistung der Qualität, der Termine und der Wirtschaftlichkeit. Technische Beratung der Bauherrschaften, Architektur- und Ingenieurbüro und des eigenen Kaders.
- Periodische Anpassung der Herstellungsverfahren an neue Technologien. Straffung und Optimierung der Abläufe und der Lagerhaltung.

### Anforderungen:

- Berufliche Ausbildung mit Abschluss vorzugsweise als Ingenieur HTL oder evtl. als dipl. Meister.
- Praxis im Bauwesen, wenn möglich in der Bauausstattung. Vertrautheit mit der Personalführung.
- Unternehmerische und führungsstarke Persönlichkeit mit Kommunikationsfähigkeit, Organisationstalent und Durchsetzungsvermögen.

### Angebot:

- Führungsposition mit vielschichtigen, herausfordernden Aufgaben.
- Kooperative Unternehmungsleitung, leistungsfreudige Mitarbeiter, moderne Werk- und Transportanlagen, erfolgreiches Programm.
- Der Position und der Leistung entsprechende Salarierung, umfassende Sozialleistungen, Firmenwagen und Entwicklungsmöglichkeiten.

### Anmeldung:

Anmeldungen nimmt die beauftragte Personalberatung gerne entgegen. Es können auch Anmeldebogen bezogen werden. Diskretion wird zugesichert.



Personalberatung Dr. Emil Greber  
Weinbergstrasse 26, 8001 Zürich, Tel. 01/25110 85



## Projektierung und Bauleitung von Strassen- und Bahntunnels

Umwelt- und Landschaftsschutz verlangen bei Verkehrsbauten immer häufiger anspruchsvolle Planungen und Projektierungen. In vielen Fällen bietet nur der Tunnelbau Lösungen, die den vielseitigen Anforderungen gerecht werden.

## Dipl. Bauingenieur ETH

Ein jüngerer Bauingenieur mit Interesse für Tunnelbau oder Konstruktion, findet bei uns herausfordernde Aufgaben in einem vielseitigen Team. Wenn Sie sich in einem zukunftssträchtigen Baugebiet einsetzen möchten, laden wir Sie ein, Ihre kurzgefasste Bewerbung einzureichen. Für Fragen steht unser Herr E. Andraskay (Tel. 01/55 11 22) gerne zur Verfügung.

**Basler & Hofmann**

Forchstrasse 395  
8029 Zürich

Ingenieure und Planer AG

## Amt für Gewässerschutz und Wasserbau des Kantons Zürich



Direktion der öffentlichen Bauten

Für die technische und administrative Bearbeitung von Geschäften auf dem Gebiet des **Grundwasserschutzes** und der **Grundwassernutzung** suchen wir je eine(n) einsatzfreudige(n) und zuverlässige(n)

## Ingenieur(in) HTL, evtl. Techniker(in)

und

## Sachbearbeiter(in)

KV-Abschluss oder gleichwertige Ausbildung

Sie werden sorgfältig in das Spezialgebiet eingearbeitet, wobei Freude an administrativen Arbeiten und Gewandtheit im mündlichen und schriftlichen Verkehr mit Behörden und Privaten vorausgesetzt werden müssen.

Wir bieten neben selbständiger Tätigkeit in angenehmer Arbeitsatmosphäre eine zeitgemässe Besoldung und fortschrittliche Sozialleistungen.

Gerne erwarten wir Ihre Bewerbung mit Lebenslauf, Zeugnisabschriften und Foto an das **Amt für Gewässerschutz und Wasserbau des Kantons Zürich, Walchetur, 8090 Zürich.**

Zur Verstärkung unserer Abt. **Immobilienberatung** im Bereich **Bautreuhand/Baumanagement** suchen wir 1-2 erfahrene

# Baufachleute

Als Bautreuhänder beraten und unterstützen Sie unsere Kunden und Auftraggeber fachkundig und neutral bei sämtlichen Bauproblemen und Bauaufgaben. Als unabhängiger **Vertreter und Projektleiter des Bauherrn** sind Sie für die erfolgreiche Planung und Realisierung der Bauvorhaben, von der Grundstückbeschaffung bis zur Werkübergabe und Inbetriebnahme, verantwortlich.

Für diese vielseitige und anspruchsvolle Aufgabe erwarten wir von Ihnen eine abgeschlossene Ausbildung als **Architekt** oder **Bauingenieur ETH** oder **HTL**, evt. mit betriebswirtschaftlicher Zusatzausbildung, mehrjährige Bau- und Berufserfahrung, Initiative und Selbständigkeit, Kommunikationsfähigkeit und Durchsetzungsvermögen.

Sind Sie ca. 30-40 Jahre alt und reizt Sie eine verantwortungsvolle Tätigkeit in einem kleinen Team?

Frau A. Breitenmoser (Personaldienst) erwartet gerne Ihre schriftliche oder telefonische Bewerbung.

**FIDES**

TREUHAND-  
GESELLSCHAFT

Badenerstrasse 172, Postfach, 8027 Zürich, Tel. 01 249 21 21

Wir suchen per sofort oder nach Vereinbarung einen Gruppenchef Tiefbau.

Wir bieten einem jüngeren, initiativen

## Bauingenieur HTL

eine interessante, vielseitige Aufgabe, eine Dauerstelle, angenehmes Arbeitsklima und fortschrittliche Entlohnung.

Richten Sie Ihre Bewerbung mit den üblichen Unterlagen an die

**MATTHIAS+PARTNER AG**  
INGENIEURE ETH/SIA UND GEOMETER  
BREITFELDSTR. 24, 5600 LENZBURG  
TELEFON: 064 / 51 16 56 / 51 49 41

Wir suchen einen jungen, gut ausgewiesenen

## Bauingenieur ETH/HTL

zur selbständigen Leitung unserer Tiefbauabteilung.

Das Tätigkeitsgebiet umfasst alle einschlägigen Arbeiten des Tiefbaus:

- Statik
- Strassenbau
- Kommunale Ver- und Entsorgung
- Naturnaher Wasser- und Erdbau

Wir bieten Ihnen eine vielseitige, interessante Arbeit in einem jungen Team, bei zeitgemässen Anstellungsbedingungen.

Gerne erwarten wir Ihren Anruf oder Ihre schriftliche Bewerbung.

**Mülchi + Schaller**, Ingenieur- und Vermessungsbüro  
3294 Büren a.A., Tel. 032 / 81 22 67

## Konstruktiver Ingenieurbau

- tiefe Baugruben
- Spezialfundationen
- Industrie- und Verwaltungsbauten
- Spannbeton...

... sind Aspekte aus der Tätigkeit, für welche wir einen dynamischen und selbständigen

## dipl. Bauingenieur ETH

(Stellvertreter des Abteilungsleiters)

suchen.

### Wir wünschen:

- Freude an interdisziplinärer Arbeit mit Architekten und Verfahrensplanern
- überdurchschnittliches Verständnis für das Tragverhalten von Strukturen
- Führungseigenschaften

### Wir bieten:

- Aufnahme in ein Team qualifizierter Berufskollegen
- moderne EDV-Anlagen
- permanente Weiterbildung
- den Leistungen entsprechendes Gehalt

Unsere Personalabteilung freut sich auf Ihre Bewerbung.



**Emch + Berger Bern AG**  
Ingenieurunternehmung  
Gartenstrasse 1, 3007 Bern  
Telefon 031 25 23 23

Denken in starren Rastern – Montag wie Dienstag und der Rest wie Mittwoch – Nur die Ruhe kann es bringen. Wenn Sie zu diesem Job-Profil «nein danke» sagen, verstehen wir uns richtig. Schliesslich wollen wir unseren Kunden nicht irgendeine, sondern auf ihre besonderen Finanzprobleme zugeschnittene, kreative Lösungen mittels professioneller und innovativer Dienstleistungen anbieten. Als

## Dipl. Ing. ETH mit BWL-Erfahrung oder Betriebswirtschafter mit techn. Kenntnissen

lernen Sie in unserer Sparte Kommerz interessante Kunden kennen. Als Berater werden Sie bei Beteiligungsfinanzierungen, Strategie-Beratungen, Stärke-/Schwächeanalysen und bei Fragestellungen in technisch/betriebswirtschaftlicher Hinsicht beigezogen. Kurz, Sie dürfen nicht nur, Sie müssen sich frei entfalten, stets neue Ideen haben und anders als nach «Schema F» handeln.

Wenn wir Ihnen als Gegenleistung für Ihr ausgeprägt unternehmerisches Denken und Handeln gute Karriere-möglichkeiten bieten dürfen, dann sollten Sie raschmöglichst mit unserem Herrn R. Wirz, Schweizerischer Bankverein, Beethovenstr. 48, 8022 Zürich, Kontakt aufnehmen. Selbstverständlich erteilt er gerne auch telefonische Auskünfte unter der Nr. 01/223 35 77.



**Schweizerischer Bankverein**

Ihre Chance



In unser Architekturbüro im Zürcher Oberland suchen wir

## Architekten(in) HTL Hochbauzeichner

mit Freude und Interesse an Allroundtätigkeit, als Sachbearbeiter für verschiedenste Neu-, Umbau- und Renovationsobjekte.

Bitte telefonieren oder schreiben Sie uns für einen Gesprächstermin.

**P. Gutersohn**, SIA/FSAI, Rosenbergstr. 26, 8630 Rüti ZH  
Tel. 055 / 3112 29 oder 3143 03



## Bauwesen in Dienstleistungsunternehmen

In dieser für unseren Auftraggeber, nordöstlich von Zürich, wichtigen Sparte werden Renovationen, Sanierungen verschiedenster Art, Umbauten, aber auch Neubauten initiiert, geplant, realisiert und geleitet. Ein Fachmann im Wohnungsbau wird in diesem Umfeld mit einer vielseitigen und verantwortungsvollen Aufgabe betraut werden, die als

## Bauleitung/Bauführung auf Basis Bauherrschaft

zu bezeichnen ist. Das in diesem Bereich bestehende, gut harmonisierende, kollegiale Mitarbeiterteam wird vergrössert, weshalb wir einen entwicklungsbereiten, jüngeren

## Bautechniker - Bauführer - Bauzeichner mit Bauleitungspraxis

suchen, der eine vielschichtige, deshalb abwechslungsreiche und selbständige Tätigkeit anstrebt. Erfahrung im Unterhalt von Gebäuden, in Baustellenorganisation, Kostenbewusstsein, zeichnerische Fähigkeiten und auch etwas kreatives Flair, Flexibilität sowie diplomatisches Geschick werden es ermöglichen, die Aufgaben erfolgreich zu meistern.

Interessiert Sie diese in jeder Beziehung attraktive Stelle? Dann lassen Sie sich durch unseren Herrn F. Nebel im Detail informieren und persönlich beraten. Absolute Diskretion ist garantiert.

### Personalberatung Fritz Müller AG

Konsultanten für Unternehmer- und Personalfragen  
8401 Winterthur Metzggasse 14 ☎ 052 23 11 24  
Winterthur St. Gallen Zürich

# Ihre Laufbahn.

Für unsere Bauabteilung, Sektion Fahrbahn in Luzern, suchen wir einen jüngeren

## Maschineningenieur HTL

Als Leiter der Gruppe Technik im Bahnbau befassen Sie sich mit berufsverwandten und eisenbahnspezifischen Aufgaben wie:

- Projektierung von Weichenheizungen
- Schienenschweissung
- metallurgischen Problemen
- Maschinenunterhalt

Verfügen Sie über Initiative, Einsatzbereitschaft, Verhandlungsgeschick? Haben Sie einige Jahre Berufspraxis, evtl. mit EDV-Kenntnissen, und sind an einer anspruchsvollen, abwechslungsreichen Tätigkeit interessiert?

Herr Waser, Tel. 041 / 21 38 72, erteilt Ihnen gerne weitere Auskunft. Ihre handschriftliche Bewerbung richten Sie bitte an

Kreisdirektion II SBB  
6002 Luzern



Zusammen mit einem Partner planen wir für den idealen Bauherrn die



G A L L E R I A

Wenn Sie sich als

ARCHITEKT/IN ETH

oder

ARCHITEKT/IN HTL

für eine faszinierende Bauaufgabe engagieren können und zudem das nötige Rüstzeug für anspruchsvolles Entwerfen und Erfahrung in der Ausführung mitbringen: dann hätten wir Arbeit für Sie.

Rufen Sie uns an, wir brennen darauf, unsere neuen Kollegen kennen zu lernen

GERBER & NAUER ARCHITEKTEN  
Bellariastrasse 48 8038 Zürich  
01 481 94 20

Daniel Gerber verlangen



Wir sind ein junges Achter-Team, mitten im Herzen der **Altstadt von Zofingen**, mit vielseitigen, interessanten Aufträgen im Hoch-, Tief- und Industriebau.

Einem jüngeren, versierten

## Bauingenieur HTL

mit Erfahrung im Massivbau

können wir fortschrittliche Arbeitsbedingungen und ein angenehmes Arbeitsklima bieten.

Möchten Sie gerne detaillierte Informationen? Rufen Sie doch bitte unseren Herrn B. Strasky (Telefon 062 / 52 14 54) an oder senden Sie uns Ihre Bewerbungsunterlagen.



Ingenieurbüro  
**Frey + Gnehm AG**  
Thutplatz 23  
4800 Zofingen

Für den **Schadendienst** unserer Direktion Zürich-Stadt suchen wir einen erfahrenen, 30- bis 40jährigen

## Architekten HTL

der sich in die Schadenerledigung für Haftpflicht- und Bauwesenversicherung einarbeiten möchte oder bereits Erfahrung auf diesen Gebieten besitzt.

Einem Praktiker mit breiter Erfahrung, Verhandlungsgeschick, guten Umgangsformen und mit der Bereitschaft, teilweise in der Agglomeration Zürich Aussendienst zu leisten, können wir eine interessante, selbständige und verantwortungsvolle Aufgabe übertragen.

Haben Sie Interesse? Dann senden Sie bitte Ihre schriftlichen Bewerbungsunterlagen an unsere Personalleiterin, Frau S. Marthaler, Tel. 01 / 205 25 81. Wir freuen uns auf ein unverbindliches Gespräch mit Ihnen.

 **ZÜRICH VERSICHERUNGEN**  
**Fairplay ist unsere Stärke.**

Mythenquai 2, 8002 Zürich  
Telefon 01 / 205 21 21



**WERNER WILHELM  
KADERSELEKTION**

St. Gallen, Zürich

## Partner in einem führenden Ingenieurbüro

Unser Auftraggeber, ein bedeutendes Ingenieurbüro, genießt dank fachlicher Kompetenz und persönlich-engagierter Betreuung einen hervorragenden Ruf. Die Aufträge für Hoch- und Tiefbau, Brückenbau, Erdbau, Gewässerverbauungen usw. sind äusserst vielfältig. Daraus ergeben sich für einen

## dipl. Bauingenieur ETH

mit fundiertem Wissen und breiter Erfahrung hochinteressante Projekte zum Bearbeiten. Vor allem aber sind die unternehmerischen Zukunftsaussichten attraktiv. Bei fachlicher und persönlicher Eignung ist nämlich in kurzer Zeit die schrittweise Beteiligung vorgesehen.

Zur persönlichen Eignung zählen wir im besonderen: Verhandlungsgeschick im Umgang mit privater und öffentlicher Bauherrschaft, Durchsetzungskraft sowie Führungsfähigkeit. Eine gradlinige, loyale Haltung bildet zudem die Basis für die erfolgreiche Zusammenarbeit mit Kunden und Partnern.

Unternehmerische Persönlichkeiten im Idealalter zwischen 30 und 40 Jahren bitten wir, sich mit uns in Verbindung zu setzen. In einem unverbindlichen Gespräch in **St. Gallen** oder **Zürich** geben wir gerne weitere Auskunft. Absolute Diskretion wird garantiert.

Werner Wilhelm Kaderselektion  
Bahnhofstrasse 4  
Postfach, 9001 St.Gallen  
Telefon 071 22 03 25



**WALO** **WALO** **WALO**

Wir sind eine gesamtschweizerisch tätige Bauunternehmung mit den verschiedensten Aktivitäten in den Bereichen Strassenbau, Industrieböden, Tiefbau und Spezialitäten.

Die Abteilung Belagsbau, Forschung und Entwicklung unterstützt die Firma vorwiegend im Strassenbau, bei Spezialverfahren und im Asphaltwasserbau. Zur Verstärkung unseres Teams suchen wir einen vielseitig interessierten, einsatzfreudigen

## Bauingenieur HTL

vorzugsweise mit Erfahrung im Strassenbau und in der Belagstechnologie. Das Tätigkeitsgebiet umfasst im wesentlichen folgende Aufgaben:

- Überwachung von Produktionsanlagen
- Betreuung von Spezialverfahren
- Baubegleitungen
- Beratung von ausführenden Sitzen und Bauherren
- Mithilfe bei Forschungsaufträgen und Entwicklungsaufgaben

Sind Sie zwischen 30 und 40 Jahre alt, interessiert an einer anforderungsreichen und selbständigen Tätigkeit und verfügen Sie über genügend Französischkenntnisse zur mündlichen Verständigung, dann erwarten wir gerne Ihre Bewerbungsunterlagen.

Arbeitsort: Schlieren

Arbeitsbeginn: sofort oder nach Vereinbarung

**Walo Bertschinger Central AG**

Limmatstrasse 73, 8023 Zürich

**WALO** **WALO** **WALO**

Als vielseitig tätiges Ingenieurbüro planen, projektieren und leiten wir interessante Projekte im Untertagbau.

Im ganzen Ablauf der Arbeiten gelangen moderne Verfahren zum Einsatz (z.B. neuste Vortriebsmethoden).

Wir suchen Initiativen

## Bauingenieur ETH/HTL

der sich mit diesen anspruchsvollen Problemen beim Planen, Konstruieren und Bauleiten insbesondere im Tunnel- und dazugehörigem Tiefbau auseinandersetzen will.

Senden Sie uns bitte Ihre Bewerbung zuhänden von Dr. W. Steiner, der auch gerne zusätzliche Auskünfte erteilt.

**Balzari & Schudel AG**

Ingenieure und Planer

Kramburgstrasse 14

Postfach 266

3000 Bern 16

**tbf** PLANER UND INGENIEURE

Initiativer, dynamischer

## Bauingenieur oder Architekt ETH/HTL

findet bei uns eine interessante Stelle für die Planung und Ausführung von grossen Bauvorhaben auf dem Gebiet des Umweltschutzes.

Wenn Sie bereit sind, interdisziplinär zu arbeiten, Planungs- und Bauleitungserfahrung als Projektleiter mitbringen und Freude haben am selbständigen Arbeiten, sollten Sie sich mit uns in Verbindung setzen.

Die Herren O. Frey oder H. Marti geben Ihnen gerne weitere Informationen.

**tbf** **TOSCANO-BERNARDI-FREY AG**  
Planer und Ingenieure  
Turnerstrasse 25, 8006 Zürich  
Tel. 01 / 363 26 36

**BAU-AG**

Für unsere Abteilung Umbau-GU suchen wir

## Bauführer/Bauleiter

die fähig sind und Spass daran haben, von Anfang an in einer kleinen, rasch wachsenden Abteilung mitzuziehen.

Bei uns erwartet Sie eine herausfordernde, vielseitige Tätigkeit in einer immer wichtiger werdenden Sparte der Baubranche und zudem viel Selbständigkeit. Sie werden im Rahmen von GU-Auftragsabwicklungen in den Vorbereitungs-, Durchführungs- und Abschlussphasen tätig sein und mit Ihrem eigenen Geschäftsauto Ihre Baustellen überwachen.

Möchten Sie mitten in Zürich zusammen mit Leuten, die aufgestellt sind und dazu noch eine Portion Pioniergeist haben, mitziehen, so würden wir uns freuen, Sie kennenzulernen.

Rufen Sie uns einfach an (Tel. 01 / 201 74 00, Herr Bourquin), damit wir mit Ihnen bei einem persönlichen Gespräch unsere fortschrittlichen Anstellungsbedingungen und weitere Details besprechen können.

**Bau-Aktiengesellschaft für Hoch- und Tiefbau Zürich**  
Schanzeneggstrasse 1, 8039 Zürich

Für die Realisierung interessanter Bauvorhaben suchen wir in unser kleines Team einen einsatzfreudigen und zuverlässigen

## Architekten HTL/ETH

vorzugsweise mit Erfahrung in Projekt- und Werkplanbearbeitung sowie Devisierung und Bauleitung, dem selbständiges Arbeiten in einem ruhigen Büro Freude bereitet.

**Romeo Favero**, Architekt SIA  
Endlikerstrasse 32, 8400 Winterthur, Telefon 052 / 29 28 08

Für Projektarbeit und Wettbewerbe suchen wir

## Architekten

als engagierten Mitarbeiter.

**Willi Egli**, Architekt BSA/SIA  
Schlossergasse 9, 8001 Zürich (beim Grossmünster)  
Telefon 01 / 47 85 10

Wir sind ein mittelgrosses Architekturbüro in Zug und suchen einen

### Hochbauzeichner

**Wir bieten Ihnen:** – abwechslungsreiche und anspruchsvolle Tätigkeit  
– gutes Betriebsklima  
– interessante Anstellungsbedingungen

**Anforderungen:** – Berufserfahrung  
– Initiative und Zuverlässigkeit

Zuschriften unter Chiffre SIA 137 an IVA AG, Postfach, 8032 Zürich.

Kleines Ingenieurbüro sucht

## Stahlbetonzeichner

für die Bearbeitung von Industrie- und Hochbauten.

Eintritt sofort oder nach Vereinbarung.

**Pfeiffer**, Bauingenieure  
Riedhofstrasse 53, 8408 Winterthur, Telefon 052 / 25 06 55

Zur Verstärkung unseres Teams in den Bereichen **Erhalten und Unterhalten bestehender Bausubstanz und Qualitätsüberwachung bei Neubauten** suchen wir einen selbständigen

## Architekten HTL

für anspruchsvolle Aufgaben in den Fachgebieten:

- Sanierung von Gebäudehüllen, wärmetechnische Gebäudesanierungen
- Materialtechnologie und Materialprüfung im Bauwesen
- Bauphysik
- Devisierung und Bauleitung

### Anforderungen:

- Freude an interdisziplinärer Arbeit mit Ingenieuren und Energiefachspezialisten
- Teamfähigkeit

### Wir bieten:

- verantwortungsvolles, selbständiges Arbeiten in kleinem Team
- permanente Weiterbildung
- den Leistungen entsprechendes Gehalt

Falls Sie diese neuartige Aufgabenstellung interessiert, melden Sie sich bitte bei unserer Personalabteilung. Wir freuen uns auf Ihre Bewerbung.

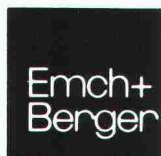

**Emch + Berger Bern AG**  
Ingenieurunternehmung  
Gartenstrasse 1, 3007 Bern  
Telefon 031 25 23 23

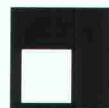

## CENTEC SA INGENIEURS CONSEILS

Rue des Lilas 8, 2800 Delémont, Telefon 066 22 11 61

Wir planen komplexe Projekte im Hoch- und Tiefbau, umweltschonend und von hoher Qualität.

Zur Verstärkung suchen wir einen vielseitigen, initiativen

## DIPL. BAUINGENIEUR ETH/EPFL

Ihre Hauptaufgabe besteht in der selbständigen Abwicklung von Projekten in allen Bereichen des Bauingenieurwesens. Es handelt sich um eine entwicklungsfähige, herausfordernde Tätigkeit.

Gleichzeitig zeigt sich Bedarf für einen jungen

## BAUINGENIEUR HTL

Sie haben die Möglichkeit, unter kundiger Leitung erfahrener Berufskollegen anhand komplexer Projekte die Praxis kennen zu lernen.

Wir sind bekannt für sehr fortschrittliche Arbeitsbedingungen und helfen Ihnen bei Bedarf gerne, die Französischkenntnisse aufzufrischen. Von grossem Vorteil ist der starke Hintergrund in Bezug auf das umfassende Know-How und die technischen Mittel.

Fragen Sie Herrn H. J. Schlegel, was wir nebst interessanter Projekte und einem Weiterbildungskonzept sonst noch anbieten haben.



# Ihre Laufbahn.

Die SBB verfügen über einen bedeutenden Liegenschaften- und Grundbesitz. Eine immer grössere Bedeutung kommt der nach modernen marktwirtschaftlichen Grundsätzen geführten Bewirtschaftung und den damit zu erzielenden Erträgen aus deren Nutzung zu.

Zur Ergänzung unseres Teams suchen wir

## Juristin/Juristen

mit abgeschlossenem juristischem Hochschulstudium und Rechtsanwaltpatent.

Sie betreuen für diese professionelle Abteilung anspruchsvolle Einzelgeschäfte, fassen Einsprachen und Rekurse ab und führen Prozesse.

Sie kennen sich im Auftrags-, Miet- und Sachenrecht (speziell Grundbuchrecht) sowie im Planungs- und Baurecht aus. Der tägliche Kontakt mit Behörden, Amtsstellen und Privatpersonen setzt eine ausgesprochene Kommunikationsfähigkeit und Verhandlungsgeschick voraus. Erfahrungen in der Immobilienbranche und kommerzielles Flair könnten Ihnen von Nutzen sein und wären erwünscht.

Interessiert? – Dann zögern Sie nicht, diese persönliche Chance zu ergreifen! Herr Niklaus Wild, Chef der Abteilung Liegenschaften und kommerzielle Nutzung, dem Sie als Stabsmitarbeiter direkt zugeteilt würden, beantwortet gerne Ihre Fragen (Tel. 01 / 245 21 19). Setzen Sie sich mit uns in Verbindung und/oder senden Sie Ihre Unterlagen direkt an:

Schweizerische Bundesbahnen  
Liegenschaften und Nutzung Kreis III  
Kasernenstr. 95 / Postfach  
8021 Zürich

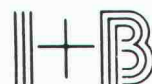

Zur Erweiterung unseres  
erfolgreichen Architektenteams suchen wir

## Entwurfsarchitekt(in)

Zu unseren Sparten gehören:  
Spitalbau, Verwaltungsbau, Industrieanlagen  
oder interessante Umnutzungsaufgaben.

Für nähere Auskünfte  
melden Sie sich für ein Gespräch bei

I+B ARCHITEKTEN  
Itten+Brechbühl AG

Schönburgstrasse 19, 3000 Bern 25  
Telefon (031) 42 80 05 (Herr R. Dolezal)

Die EKOBANK ist eine bedeutende Regionalbank mit Hauptsitz in Olten und mehreren Filialen.

In unserer Abteilung Dienste/Organisation am Hauptsitz haben wir die Stelle

## Einkauf/Bauten/ Liegenschaftenunterhalt

neu zu besetzen.

Wir suchen einen

## Mitarbeiter

der u.a. an einer exakten und grösstenteils selbständigen Erledigung folgender Aufgaben Freude hat:

- Einkauf/Verwaltung von Maschinen, Mobiliar, Drucksachen usw.
- Teilweise Planung und aktive Begleitung von Bauvorhaben der Bank
- Betreuung der Kommunikationsmittel

Wir stellen uns vor, dass ein kaufmännischer Angestellter mit Erfahrung in der Baubranche oder ein Bauzeichner mit kaufmännischem Flair bei uns seine Dauerstelle finden könnte.

Sind Sie an dieser abwechslungsreichen Aufgabe mit zeitgemässen Anstellungsbedingungen interessiert? Wenn ja, freuen wir uns auf Ihre baldige Bewerbung.

Direktion  
EKO HYPOTHEKAR- und HANDELSBANK  
Frau H. Osterwalder  
Froburgstrasse 1  
4600 Olten, Tel. 062 / 34 75 11



Wir sind ein modernes, mittelgrosses Ingenieurunternehmen und im Gebiet der infrastrukturellen Versorgung tätig. Unsere Leistungen finden Anerkennung in einem breiten Kundenkreis. Unsere Spezialitäten sind gut verankert und profitieren vom hohen Produkteimage.

Wir suchen einen etwa 28- bis 35jährigen

## Bauingenieur HTL

als

## Projektleiter

Aufgrund Ihrer Praxis sind Sie – nach entsprechender Einarbeitungszeit – in der Lage, Studien und Projekte in den Gebieten

- Energieversorgung (Gas, Fernwärme, Alternativenenergien)
- Wasserversorgung sowie
- allgemeiner Tiefbau

erfolgreich abzuwickeln.

Sie schätzen den Kontakt mit Bauherrschaften und Behörden, arbeiten gerne selbstständig und zeigen zudem Bereitschaft zu kollegialer und kooperativer Zusammenarbeit.

Die Position hat viel Motivierendes zu bieten.

Für ergänzende Auskünfte steht Ihnen unser Herr Ritter (01/432 46 64) gerne zur Verfügung.

HELBLING INGENIEURUNTERNEHMUNG AG  
Hohlstrasse 610  
8048 Zürich

Für die selbständige Bearbeitung von Werk- und Detailplänen anspruchsvoller Projekte suchen wir tüchtigen

## Architekten(in) HTL und Hochbauzeichner(in)

Wir freuen uns auf Ihre Mitarbeit.

**Peter F. Oswald**, dipl. Architekt ETH/SIA  
Zugerstrasse 14, 5620 Bremgarten AG  
Telefon 057 / 33 37 33, Fax 057 / 33 37 75

Wir sind ein mittelgrosses Architekturbüro in Zug und suchen einen

## Architekten

- Wir bieten Ihnen:** – abwechslungsreiche und anspruchsvolle Tätigkeit  
– gutes Betriebsklima  
– interessante Anstellungsbedingungen
- Anforderungen:** – Berufserfahrung  
– Initiative und Zuverlässigkeit  
– guter Darsteller

Zuschriften unter Chiffre SIA 137 an IVA AG, Postfach, 8032 Zürich.

Für die Bearbeitung interessanter Industrie- und Geschäftshausbauten suchen wir einen erfahrenen

## Hochbauzeichner/Architekten HTL

Wir bieten gute Entlohnung, schöne Büros und angenehmes Arbeitsklima.

**C. Derungs**, Architekt SIA/SWB, **R. Achleitner**, Arch. FSAI  
Lauriedstrasse 7, 6300 Zug, Tel. 042 / 21 33 84

Wir suchen für unser Planungsbüro für die Bearbeitung von anspruchsvollen umgebungsgestalterischen und städtebaulichen Aufgaben

## Landschaftsarchitekten/Raumplaner

Für unsere Aufträge in der Romandie ist ein einwandfreies Französisch Voraussetzung. Die Bearbeitung und Darstellung unserer Aufträge erfolgt mit EDV (Macintosh-Apple).

**Planpartner AG**, M. Steiger + L. Huber, dipl. Arch. ETH/SIA  
Klausstr. 26, 8034 Zürich, Tel. 01 / 252 28 28

## Ingenieurbüro

Unsere Mandantin ist ein renommiertes, vorwiegend im Hoch- und Brückenbau tätiges Ingenieurbüro in Basel. Im Zuge der Nachfolgeregelung suchen wir einen unternehmerisch denkenden

## dipl. Bauingenieur ETH

und

## zukünftigen Partner

der sich tatkräftig an der Führung und Weiterentwicklung dieses kleineren Unternehmens beteiligt.

Zu Ihrem vielfältigen Aufgabenspektrum gehören neben den fachspezifischen Aufgaben im statischen Bereich die Pflege und der Ausbau der Kundenbeziehungen sowie die Führung und Motivation eines qualifizierten Teams von Mitarbeitern.

Als idealer Bewerber mit erfolgreichem Hochschulabschluss verfügen Sie über eine längere Berufserfahrung im konstruktiven Ingenieurbau.

Idealalter: 32 bis 40 Jahre.

Wenn Sie diese entwicklungsfähige Position anspricht und Sie die gebotene Chance für eine beruflich weitgehende Unabhängigkeit reizt, erwarten wir gerne Ihre Bewerbungsunterlagen oder Ihren Anruf an unseren Herrn P. Gerster. Wir sichern Ihnen absolute Diskretion zu.

 **ATAG**  
**Allgemeine Treuhand AG**

Allgemeine Treuhand AG, Kaderselektion  
4002 Basel, Aeschengraben 9, Tel. 061 / 54 88 88

## GIA

### Beratende Ingenieure und Architekten

Als Generalplaner (nicht Unternehmer) realisieren wir anspruchsvolle, installationsintensive Bauten in den Bereichen Industrie (z.B. Textilindustrie), Verwaltung und Gewerbe.

Im Rahmen dieser Tätigkeit beschäftigen wir uns, neben der eigentlichen Objektplanung, auch intensiv mit der Grundlagenermittlung (Analysen von bestehenden Bauten, Generalbebauungsstudien, Materialflussschemen usw.).

Dank Know-how, Zuverlässigkeit und zielbewusster Beratung hat sich der Kreis anspruchsvoller Kunden im Laufe der Jahre stetig erweitert.

In Anbetracht der zukünftigen Entwicklung unserer Firma suchen wir einen hochqualifizierten

## dipl. Architekten ETH

Wir stellen uns eine etwa 30- bis 40jährige Persönlichkeit mit Erfahrung im komplexen Industriebau vor, die durch ihr Fachwissen und Organisationstalent in der Lage ist, die Abwicklung der Projektierung optimal zu steuern, und die die Koordination auch im interdisziplinären Bereich mit internen und externen Spezialisten zu gewährleisten vermag.

Es handelt sich um eine sehr selbständige Position mit interessanten Zukunftsperspektiven.

Interessenten bitten wir, eine handschriftliche Kurzofferte mit den üblichen Unterlagen zu richten an:

**GIA AG**, Beratende Ingenieure und Architekten  
Sägestrasse 9, 8640 Rapperswil





## Tausky Leu Müller Bauingenieure AG

Baumackerstr. 24 8050 Zürich Tel. 01/311 60 90

Infolge Aufnahme eines Zusatzstudiums des Stelleninhabers suchen wir einen

### Statiker/Projektleiter

dem man nicht so schnell etwas vormachen kann. Wir sind ein alteingesessenes aber junggebliebenes, in allen Bereichen des Bauingenieurwesens tätiges Büro und bieten einem initiativen

## BAUINGENIEUR

mit in der Praxis erprobter Erfahrung in Statik und Konstruktion eine neue Herausforderung. Ihre Hauptaufgabe besteht in der selbständigen Abwicklung von Projekten, vorwiegend im Hoch- und Massivbau. Wir bieten Ihnen ein breites Entwicklungsfeld, einen modernen Arbeitsplatz und konkrete Entwicklungsmöglichkeiten.

Fragen Sie unseren Herrn D. Bansac, was wir nebst interessanten Projekten, leistungsbezogener Entlohnung und fortschrittlichen Sozialleistungen sonst noch anzubieten haben.

Für unsere Tiefbauabteilung suchen wir einen

## Bauingenieur ETH oder HTL

**Wir erwarten:** Führungserfahrung, mehrjährige Baustellenpraxis, fachliche Kompetenz, Sprachen: Deutsch und Französisch.

**Wir bieten:** Interessante Dauerstelle, anspruchsvolle technische Aufgaben, kollegiales Team. Selbstverständlich sind entsprechende Salärerung und zeitgemässe Sozialleistungen.

Fühlen Sie sich durch unser Inserat angesprochen? Dann melden Sie sich bei

**Herrn Rudolf Leisinger,  
M.H. Bezzola AG, Bauunternehmung**  
Orpundstrasse 8, 2504 Biel  
Tel. 032 / 41 63 63

SCHWEIZERISCHE NATIONALBANK  
BANQUE NATIONALE SUISSE  
BANCA NAZIONALE SVIZZERA 

## Baufachmann

für den

### Stab Liegenschaften und techn. Dienste

Für diese neu geschaffene Stelle an unserem Sitz in Zürich suchen wir einen Baufachmann (etwa 30-35 Jahre) mit Berufserfahrung und einer höheren Fachausbildung.

Es handelt sich um eine entwicklungsfähige Position mit vielseitigen Aufgaben im Kontroll-, Planungs- und Führungsbereich, die Sie nach Ihrem Wissen und Ihren Fähigkeiten ausbauen können.

Wir legen Wert darauf, dass Sie bereits EDV-Kenntnisse mitbringen, die es Ihnen ermöglichen, Unterhaltspläne und Arbeitsprogramme auf einem PC zu erfassen. Für den Kontakt mit den Zweiganstalten in der Romandie sollten Sie fließend französisch sprechen können.

Wenn Sie an dieser zukunftsorientierten Stelle interessiert und Schweizer Bürger sind, senden Sie bitte Ihre Bewerbung an unsere Personalabteilung oder verlangen Sie den Leiter der Abteilung Liegenschaften und Techn. Dienste, Herrn Th. Birchler, der Ihnen gerne nähere Auskünfte erteilt (01 / 221 37 50, intern 409).

**Schweizerische Nationalbank, Personalabteilung**  
Börsenstrasse 15, 8022 Zürich

BUNDESAMT FÜR  
MILITÄRFLUGPLÄTZE

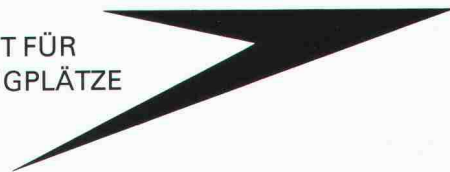

Hätten Sie Freude, Planungsprozesse von Bauvorhaben aller Art zu steuern und zu beeinflussen?

Wir suchen zur Ergänzung des Teams unserer Bauherrschftsstelle in Dübendorf einen

## Mitarbeiter

mit abgeschlossenem Studium als Bauingenieur HTL, Architekt HTL oder gleichwertiger Ausbildung mit entsprechender Praxis.

Das interessante und abwechslungsreiche Tätigkeitsfeld umfasst die Bedürfniserfassung und -abklärung für Hoch- und Tiefbauten auf unseren Flugplätzen und Anlagen in der ganzen Schweiz sowie das Ausarbeiten von baulichen Pflichtenheften als Grundlagen für die Baufachorgane des Bundes.

### Von Ihnen erwarten wir:

- Eignung zur interdisziplinären Zusammenarbeit und zum Leiten von Projektgruppen
- Teamfähigkeit
- Verhandlungsgeschick
- gute Ausdrucksweise in Wort und Schrift
- gute Französischkenntnisse

Gerne erwarten wir Ihre Bewerbung mit Bild und den üblichen Unterlagen.

**Bundesamt für Militärflugplätze**  
Zentralverwaltung, Sektion Personaldienst  
8600 Dübendorf, Tel. 01 / 823 20 22

Wir suchen für interessante Ingenieurarbeiten im Tief- und Brückenbau sowie weitere Aufgaben wie Betonsanierung, Abfallbewirtschaftung usw. im Raum Zürich einen

## Bauleiter

Wir bieten eine gründliche Einarbeitung und bei Eignung den Aufstieg zum Chefbauleiter.

Sie finden bei uns ein angenehmes Arbeitsklima in einem gut eingespielten Team sowie fortschrittliche Anstellungsbedingungen.

Wir erwarten gerne Ihre Bewerbung mit den üblichen Unterlagen.

**ACSS**, dipl. Bauingenieure ETH/SIA/ASIC  
Gubelstrasse 28, 8050 Zürich, Telefon 01 / 312 70 00

Grösseres, vielseitig tätiges Ingenieurbüro im Raum Solothurn sucht jüngere, initiative

## dipl. Ingenieure ETH/HTL (Bau- oder Kulturingenieure)

zur Bearbeitung von Projektierungs- und Bauleitungsaufgaben in den Bereichen

- Allgemeiner Tiefbau, Siedlungswasserbau und Verkehrsplanung
- Umweltschutz und Risikoanalyse

In einem dynamischen Team werden Sie abwechslungsreiche, herausfordernde Aufgaben bearbeiten und Ihre Ideen und Erfahrungen einbringen können.

Zum Einstieg in den Bereich der Risikoanalyse ermöglichen wir eine 3monatige Ausbildung.

### Wir bieten Ihnen:

- fortschrittliche Anstellungsbedingungen mit gut ausgebauter Sozialversicherung
- Dauerstelle mit selbständiger Tätigkeit.

Gerne erwarten wir Ihren Anruf oder Ihr Bewerbungsschreiben



**Bauingenieur- und Vermessungsbüro  
Beer Schubiger Benguerel & Partner**  
Hauptstrasse 22  
4562 Biberist, Tel. 065 / 32 13 31

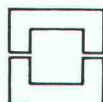

## Steiger Partner Architekten

suchen

## Architekten ETH Architekten HTL

zur Projektierung und Ausführung interessanter Bauaufgaben im kleinen Team.

Melden Sie sich bitte bei Herrn P.O. Meyer, Telefon 01 / 252 78 34, oder schreiben Sie uns an

**Steiger Partner AG**, Architekten und Planer  
Klausstrasse 20, 8034 Zürich



**Für Menschen  
die gerne arbeiten**

## Sie suchen Entwicklungs- möglichkeiten im Grossraum Bern

Unser Auftraggeber hat vielfältige und anspruchsvolle Kontrollaufgaben in den Bereichen Bauprojektierung und Bauausführung zu erfüllen. Gleichzeitig befasst er sich mit der Prüfung der Umweltverträglichkeit.

Innerhalb der Hochbauabteilung können SIE als qualifizierter und pragmatisch denkender

## ARCHITEKT HTL

die Führung eines kleinen Fachteams übernehmen.

Nach einer gründlichen Einführung übernehmen SIE anspruchsvolle Experten- und Beratungsaufgaben, die weit gefächert sind und ein Höchstmass an Kompetenzen und Verantwortung beinhalten.

Zur Bekleidung dieser herausfordernden **Kaderstelle** sollten SIE eine den Aufgaben entsprechende Fachausbildung sowie mehrjährige Erfahrung auf dem Gebiet des Hochbaues mitbringen.

### Zu IHREN Stärken zählen:

- Verantwortungsgefühl und Sinn zur kollegialen Zusammenarbeit
- Organisationsgeschick und gute Umgangsformen
- Bereitschaft, Neues dazulernen und sich weiterzubilden

Diese Position ist den hohen Anforderungen entsprechend honoriert und mit vorzüglichen Sozialleistungen ausgestattet.

### Möchten SIE noch mehr Informationen?

Rufen SIE an oder richten SIE Ihre vollständige Bewerbung an den zuständigen Berater, Herrn Otto Lanz, Abteilung Technik. Gerne gibt er Ihnen in einem persönlichen Gespräch mehr Einzelheiten bekannt.

**Personal Sigma Bern AG**

Schwarztorstrasse 7, 3007 Bern, Telefon 031 - 45 45 12



VPS FSCP

**Erfolgreich inserieren im «Schweizer Ingenieur und Architekt»**





## Bauamt II der Stadt Zürich

Das Amt für baulichen Zivilschutz sucht

### Bauingenieur(in) HTL

oder

### Bauführer(in)

#### Aufgabenbereich:

- Projekt- und Baubegleitung unserer eigenen Neu- und Umbauten
- Lösen von Problemen bezüglich Baukonstruktion, technischer Einrichtung; Termin- und Kostenüberwachung

#### Wir bieten:

- abwechslungsreiche, selbständige Tätigkeit in kleinem Team
- Weiterbildungsmöglichkeiten, auch im Bereich EDV
- zeitgemässe Anstellungsbedingungen und vorbildliche Sozialleistungen

#### Wir erwarten:

- abgeschlossene Ausbildung
- Anpassungsfähigkeit, Einsatzwille und Eigeninitiative
- Gewandtheit im Umgang mit Bauherren, Ingenieuren, Unternehmern und Verwaltung

Sind Sie interessiert? Dann freuen wir uns auf Ihre Bewerbung. Senden Sie die üblichen Unterlagen an:

**Amt für baulichen Zivilschutz der Stadt Zürich**  
Lindenhofstr. 21, 8021 Zürich

Weitere Auskünfte: Herr A. Sauter, Telefon 01 / 216 5111

Ruhe - Natur  
attraktive Arbeit

## Die Herausforderung im Berner Oberland.

Unser Kunde, ein Ingenieurbüro, ist bekannt für seine fachliche Stärke und seriöse Arbeit.

Wir suchen einen initiativen, selbständigen

### Tiefbau- Ingenieur HTL

der einem kleinen Team als Filialleiter vorsteht. Sie werden gründlich auf Ihre neue Aufgabe vorbereitet, die hauptsächlich öffentliche Arbeiten beinhaltet, wie Gebirgsstrassenbau, Bachsanierungen, Kanalbauten usw. Das Aufgabengebiet umfasst ein sehr breites Spektrum und verlangt Interesse und Einsatz. Die modernsten Hilfsmittel stehen Ihnen zur Verfügung.

Interessiert? Gerne informiert Sie Frau G. Ruchti, oder senden Sie uns Ihre Bewerbungsunterlagen. Diskretion ist selbstverständlich.

Adia Interim AG  
Bälliz 64  
3600 Thun  
Tel. 033/22 73 22  
Gabriella Ruchti

**ADIA**  
Dauerstelle

Wir suchen zur Ergänzung unseres technischen Teams

## Zeichner(in)

für Teilzeitstelle.

#### Aufgaben:

Pläne für Strassenprojektstudien, allgemeine technische Zeichnungen, Beschriftungen, Mithilfe bei Gefahrenstellensuche und Beschaffung von Unterlagen für verkehrstechnische Analysen.

#### Eintritt:

1. 10. 1988 oder nach Vereinbarung

#### Arbeitsort:

Bern, Nähe Hauptbahnhof

Ihre Bewerbung richten Sie bitte an

**Schweiz. Beratungsstelle für Unfallverhütung bfu**  
Herrn Christian A. Huber  
Laupenstrasse 11, Postfach 2273, 3001 Bern  
Telefon 031 / 25 44 14



**bfu**  
**bpa**  
**upi**

Schweizerische Beratungsstelle für Unfallverhütung bfu  
Bureau suisse de prévention des accidents bpa  
Ufficio svizzero per la prevenzione degli infortuni upi

CH-3001 Bern, Laupenstrasse 11, Postfach 2273, Telefon 031/25 44 14



**Schweizer Gesellschaft für  
Entwicklung und Zusammenarbeit**

Für unser ländliches Trinkwasserversorgungsprojekt in **Lesotho** (südliches Afrika) suchen wir per Ende Februar 1989 einen

## Bauingenieur ETH/HTL

oder

## Kulturingenieur ETH

als technischen Leiter des staatlichen Wasserversorgungsprogramms auf regionaler Ebene.

Der **Aufgabenbereich** umfasst hauptsächlich Leitung und Überwachung des regionalen Wasserbauprogramms, Koordination des Einsatzes von Personal, Material und Finanzen auf regionaler Ebene, technische Beratung sowie Kontakte zu über- und untergeordneten VWSS-Instanzen sowie anderen Regierungsstellen. Evtl. teilweise Projektierung und Bauleitung einzelner Dorfwasserversorgungen.

#### Anforderungen:

- abgeschlossene Ausbildung und mehrjährige Berufspraxis im allgemeinen Tiefbau, vorzugsweise Wasserbau
- gute planerische und organisatorische Fähigkeiten; Flexibilität
- Freude am und Geschick im Umgang mit einheimischem Personal; Führungsqualitäten
- gute Englischkenntnisse
- Alter: idealerweise 30-40 Jahre

Der Stationierungsort Maseru (Hauptstadt) eignet sich auch gut für einen Mitarbeiter mit Familie.

#### Wir bieten:

Vielseitige und verantwortungsvolle Tätigkeit. 3-Jahres-Vertrag mit bezahltem Heimaturlaub. 6 Wochen Ferien pro Jahr. Den Anforderungen entsprechenden Lohn. Gute Sozialleistungen.

Wenn Sie die Gelegenheit ergreifen wollen, einen persönlichen Beitrag in praktischer Entwicklungshilfe zu leisten, wenden Sie sich bitte mit den üblichen Bewerbungsunterlagen an

**HELVETAS (LE)**, St. Moritzstrasse 15, 8042 Zürich

Gesucht in kleineres Ingenieurbüro junger

## dipl. Bauingenieur HTL

für Projektbearbeitung und statische Berechnungen im Stahlbeton-, Stahl- und Holzbau. Interessante, vielseitige Objekte. Angenehme Arbeitsbedingungen, eigenes Büro, 40-Stunden-Woche. Stellenantritt per 1. November 1988 oder nach Übereinkunft.

Bitte nehmen Sie telefonisch oder schriftlich Kontakt auf mit

**P. Osterwalder**, dipl. Ingenieur ETH  
Ingenieurbüro Hoch- und Tiefbau  
Seebacherstrasse 4, 8052 Zürich, Tel. 01 / 302 22 23



WENK & BAUER  
Architekten AG

Wir suchen berufserfahrenen

## Bauleiter

### Architekt HTL oder gleichwertige Ausbildung

für die Bearbeitung von anspruchsvollen Bauvorhaben, im Sinne von Bauleitung und Konstruktion.

Bitte senden Sie die üblichen Unterlagen an:

**Wenk & Bauer Architekten AG**  
Herrn F. Bianchi  
Aescherstrasse 29, 4011 Basel, oder rufen Sie an 061 / 54 11 44



Seestrasse 107 8820 Wädenswil  
Telefon 01/780 97 03

**Wer auf die Zukunft bauen will . . .  
. . . braucht ein gutes Fundament.**

**Niemand weiss dies so gut wie Sie.** Darum wollen wir mit unserem heutigen Angebot besonders **Sie, den kompetenten**

## Architekten HTL

ansprechen.

Mit Ihrer **fundierte Ausbildung und Ihrer Persönlichkeit** bringen Sie genau die Voraussetzungen mit, welche für unseren **Auftraggeber** so **wichtig** sind. Es handelt sich hierbei übrigens um ein **erfolgreiches Unternehmen**, welches sich mit **allen Bereichen des Hochbaus** befasst. Angefangen bei der Beratung/Planung – über die Realisation – bis hin zu Verkauf/Verwaltung.

In dieser Position als **Objektleiter** sind Sie direkt der Geschäftsleitung unterstellt. Von **Weiterbildung** wird nicht nur geredet, sondern sie wird praktiziert.

Ihr künftiges **Aufgabengebiet** umfasst die Überwachung und Organisation der zugeteilten Projekte, Koordination der Planung-Bauausführung und der Auftragserteilung an Mitarbeiter.

Und nun freuen wir uns, mit einem **führungserfahrenen und verhandlungsgewandten Architekten HTL** oder einem **Fachmann mit gleichwertiger Ausbildung zusammenzukommen.**

Bitte richten Sie Ihre schriftliche Bewerbung zu streng vertraulichen Bedingungen an unseren Berater, **Herrn X. Ott**, persönlich.

Für vorabklärende Fragen steht Ihnen Herr Ott selbstverständlich auch telefonisch gerne zur Verfügung. Vielen Dank.

**Personalberatung · Stellenberatung für Fach-  
und Führungspersonal**

Zur Verstärkung unseres Teams in den Bereichen **Siedlungswasserwirtschaft und kulturtechnischer Wasserbau** suchen wir einen dynamischen und selbständigen

# Bauingenieur/ Kulturingenieur

(Stellvertreter des Abteilungsleiters)

für anspruchsvolle Aufgaben in den Fachgebieten:

- Schmutz- und Meteorwasserkanalisationen (GKP, Planungen)
- Abwasserreinigung und Schlammbehandlung
- Wasserbau, Gewässerkorrekturen
- Wasserversorgungen
- Ver- und Entsorgungsplanungen in Industrien

Als Interessent verfügen Sie idealerweise über ein aktuelles theoretisches Wissen und einige Jahre Praxis und Erfahrung. In persönlicher Hinsicht zählen Zuverlässigkeit, Kreativität, Organisationssinn und ein gesundes Durchsetzungsvermögen.

Wir bieten Ihnen verantwortungsvolle Tätigkeiten, grosszügige Anstellungsbedingungen, fortschrittliche Sozialleistungen, flexible Arbeitszeit usw.

Unsere Personalabteilung freut sich auf Ihre Bewerbung.



**Emch + Berger Bern AG**  
Ingenieurunternehmung  
Gartenstrasse 1, 3007 Bern  
Telefon 031 25 23 23

*Am Anfang jeder Werbung steht das Inserat*



**Grüezi**

**Sind Sie unser neuer Mitarbeiter?**  
selbständig, aufgestellt und unkompliziert.

Wir sind ein mittelgrosses, gut eingerichtetes Ingenieurbüro in Zürich-Oerlikon mit interessanten Bauaufgaben in den Bereichen Hoch- und Tiefbau, Verkehrsplanung, Bahnbau, Umwelttechnik.

Für die Projektierung und Bauausführung von Tiefbauprojekten sowie die Berechnung und konstruktive Durchbildung von Tragkonstruktionen suchen wir je einen

## **Bauingenieur ETH oder HTL**

Die Mitarbeit bei anspruchsvollen Bauobjekten soll dem Bewerber nicht nur eine Herausforderung, sondern auch eine Befriedigung bedeuten.

Wir bitten Sie um Kontaktnahme mit Herrn Willi Maag.



**INGENIEURBÜRO AG**  
SEILER NIEDERHAUSER ZUBERBÜHLER  
CH-8050 ZÜRICH DÖRFLISTR. 112 TEL. 01/311 88 33

# **Ihre Laufbahn.**

Sie sind

## **Elektroingenieur HTL**

Sie suchen eine ausserordentlich

## **abwechslungsreiche Tätigkeit**

Sie legen Wert auf ein

## **aufgestelltes Arbeitsklima**

Sie schätzen einen Arbeitsplatz

## **im Herzen von Luzern**

Dann warten auf Sie interessante Aufgaben im Bereich Bahnstromversorgung. Herr Werlen (Telefon 041 / 21 30 30) erteilt Ihnen gerne weitere Auskünfte.

Ihre handschriftliche Bewerbung richten Sie bitte an

**Kreisdirektion II SBB**  
6002 Luzern



**Dauerstellen  
für Industrie  
und Gewerbe**

**WiP**

## **Schlüsselübergabe**

*Unser Auftraggeber, ein erfolgreiches, renommiertes Architekturbüro im Kanton Baselland, sucht zur Ergänzung und Unterstützung der*

## **Geschäftsleitung**

*eine/n versierte/n*

## **Architekten/in HTL**

*Sie erhalten hier die Chance, Ihre Ideen, Ihr Wissen und Können auf höchster Ebene einzubringen. Sie planen, betreuen und übernehmen selbständig Projekte in den Bereichen Privat-, Industrie- und Kommunalbauten. Unterstützt werden Sie von einem jungen Zeichnersteam, das Ihnen die alltäglichen Routinearbeiten abnehmen wird.*

*Interessiert? Frau Elisabeth Schütz freut sich auf Ihren Anruf und gibt Ihnen gerne weitere Informationen.*

**Personalsuche im Kundenauftrag,  
WiP Personal, Rheinstrasse 16,  
4410 Liestal, Telefon 061/921 10 30**

Umweltschutz gehört zu den wichtigsten Zielsetzungen unserer Projekte und Beratungen. Im Fachbereich

## **Umwelttechnik**

befassen wir uns mit den vielfältigen Aufgaben der eidgenössischen Verordnungen über Lärmschutz, Luftreinhaltung und Umweltverträglichkeit. Im Zuge des weiteren Ausbaus dieser Tätigkeit suchen wir per sofort oder nach Übereinkunft einen qualifizierten

## **Ingenieur HTL/Lärmspezialist**

für folgende Aufgaben:

- Ausarbeiten von Lärmkatastern
- Organisation und Durchführung von Lärmmessungen
- Erstellen von Lärmgutachten
- Projektierung von Lärmschutzmassnahmen
- Beratung von Bauherren und Architekten

Wir erwarten mindestens 2 Jahre Praxis auf dem Gebiet der Lärmschutztechnik sowie gute mündliche und schriftliche Ausdrucksweise.

Wir bieten gute Anstellungsbedingungen, Mitarbeit in einem jungen, qualifizierten Team sowie die Möglichkeit, sich in weitere Gebiete der Umwelttechnik einzuarbeiten.

Wenn Sie diese zukunftsorientierte Stelle interessiert, erwarten wir gerne Ihren Anruf oder Ihre Bewerbung an Herrn M. Simon, Abteilungsleiter Verkehr/Umwelt/Tiefbau.

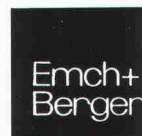

**Emch + Berger AG Aarau**  
Ingenieure und Planer  
5001 Aarau, Tel. 064 / 25 22 66





Flughafen-Immobilien-Gesellschaft

**Ihre Zukunft –**  
ein Flughafenarbeitsplatz

**Unsere Zukunft –**  
Ihr kreatives Ideenpotential als

## Flughafenarchitekt

Einem jüngeren Architekten (ETH, HTL od. gleichwertige Ausbildung) möchten wir die Lösung unserer

### architektonischen und konstruktiven Hochbauprobleme

übertragen. Wenn Sie die sichtbare Zukunft des Flughafens Zürich in unserem Projektierungsteam aktiv mitgestalten wollen (von der Idee bis zur Baubegleitung), sind wir gerne bereit, Sie über diese interessante und nicht alltägliche Aufgabenstellung zu informieren. Ihr Anruf oder Ihre Bewerbung erreicht uns unter

**Flughafen-Immobilien-Gesellschaft**, Personaldienst  
8058 Zürich-Flughafen, Tel. 01 / 816 25 66



## Kanton Zürich

Das Meliorations- und Vermessungsamt des Kantons Zürich sucht infolge Pensionierung des bisherigen Stelleninhabers einen qualifizierten

## Hochbaufachmann

### Aufgabenbereich:

- Bearbeitung von Beitragsgesuchen
- Beratung von Bauherrschaften
- Begleitung von landwirtschaftlichen Hochbauprojekten

### Anforderungen:

- Abschluss an einer höheren Fachschule (Architekt HTL oder gleichwertige Ausbildung)
- mehrjährige Berufspraxis in Planung und Ausführung von Hochbauten, vorzugsweise von landwirtschaftlichen Hochbauten
- Bereitschaft zur Zusammenarbeit mit Bauherrschaft, Architekten und Behörden
- Gewandtheit im mündlichen und schriftlichen Verkehr

### Wir bieten:

- abwechslungsreiche, selbständige Tätigkeit mit Büro- und Aussendienst
- zeitgemässe Entlohnung und gut ausgebaute Sozialleistungen
- angenehmes Arbeitsklima in kleinem Team
- zentralen Arbeitsplatz nahe Hauptbahnhof

Bewerbungen mit Lebenslauf, Zeugnissen und Foto sind an das **Meliorations- und Vermessungsamt des Kantons Zürich, Kaspar-Escher-Haus, 8090 Zürich**, zu richten.

Auskünfte werden gerne über Tel. 01 / 259 27 56 erteilt.



Treuhand-Gesellschaft  
Société Fiduciaire  
Società Fiduciaria

Unser Auftraggeber ist ein im **bernischen Mittelland** bekanntes, gut etabliertes Ingenieur- und Vermessungsbüro. Als selbständiger

## Leiter der Tiefbauabteilung

betreuen Sie von der **Konzipierung** bis zur **Ausführung** anspruchsvolle Projekte, insbesondere in den Bereichen

- Strassenbau und Kanalisation
- Statik
- Kommunale Ver- und Entsorgung

Sie verfügen über eine Ausbildung als

## Bauingenieur ETH oder HTL

besitzen einige Jahre Erfahrung, Verhandlungsgeschick und Organisationstalent. Ihren motivierenden, partnerschaftlichen Führungsstil setzen Sie bei der Leitung Ihres kleinen Teams von jungen Zeichnern ein.

Wenn Sie auf einen **naturnahen Wasser- und Erdbau** Wert legen und über diese herausfordernde und **abwechslungsreiche** Funktion mehr erfahren wollen, dann nehmen Sie bitte mit unserem Herrn R. Hertz (Tel. 065 / 24 65 82) Kontakt auf. Er freut sich auf Ihre Anfrage und behandelt Ihre Bewerbung mit absoluter Diskretion.

### Visura Treuhand-Gesellschaft

Personalberatung  
Schöngrünstrasse 35, Postfach, 4501 Solothurn  
Telefon 065 / 246 246

## Architekt ETH Architekt HTL Bauzeichner

gesucht, per sofort oder später, für kollegiale, technisch und architektonisch engagierte Mitarbeit in kleinerem Team.

Schriftliche Offerten sind erbeten an:

**Otto Glaus**, dipl. Arch. BSA/SIA, Freiestrasse 80, 8032 Zürich.

*Stelleninserate im  
Schweizer Ingenieur und Architekt  
werden vom aktiven  
und interessierten Teil  
des Berufsstandes gelesen!*





## Kanton Schaffhausen

Baudepartement

Unsere Energiefachstelle besteht seit 1981. Infolge Demission des Amtsinhabers suchen wir (bei möglichst baldigem Dienstantritt nach Übereinkunft) den neuen

### Leiter der kantonalen Energiefachstelle

#### Zu Ihren verantwortungsvollen Aufgaben gehören:

- Förderung der kantonalen Energiepolitik im Rahmen einer Stabsstelle
- Beratung und Information von Behörden, Amtsstellen und Privaten
- Zusammenarbeit mit eidgenössischen, kantonalen und kommunalen Fachgremien sowie mit der Privatwirtschaft
- Umgang mit Informationsmedien
- Weiterführung der laufenden Energieprogramme

#### Sie verfügen über:

- Abschluss einer Hochschule, evtl. HTL, Richtung Maschinenbau, Bauingenieurwesen, Architektur/Hochbau, wenn möglich mit Zusatzausbildung «Energie»
- Praxis, Erfahrung und Leistungsausweis auf dem Gebiet der Energietechnik oder Energiewirtschaft
- Bereitschaft zum Teamwork und zur interdisziplinären Zusammenarbeit
- Verhandlungsgeschick und Kommunikationsvermögen
- Fähigkeit zu planmässigem, konzeptionellem und selbständigem Arbeiten

Die Anstellungsbedingungen richten sich nach der kantonalen Personalverordnung und nach dem kantonalen Besoldungsdekret.

Bewerbungen sind bis spätestens 31. August 1988 einzureichen an: Herrn Regierungsrat Ernst Neukomm, Vorsteher des kantonalen Baudepartementes, Rathaus, 8200 Schaffhausen.

Für den Markt Dach suchen wir einen jüngeren

## Bauingenieur HTL

als

### Product-Manager

In dieser Position lösen Sie folgende **Hauptaufgaben:**

- Beobachtung und Analyse des Marktes
- Erstellen und Durchsetzen des Marketing-Konzeptes
- Mitarbeit bei der Entwicklung neuer oder Verbesserung bestehender Produkte

Diese Position verlangt einige Jahre Praxis im Hochbau, Erfahrung im Marketing und Verkauf sowie die Fähigkeit, mit zahlreichen internen und externen Gesprächspartnern zusammenzuarbeiten. Gute Französischkenntnisse sind von Vorteil.

Entsprechend der Verantwortung ist die Stelle gut dotiert. Angenehme Arbeits- und attraktive Anstellungsbedingungen sind selbstverständlich.

Wir erwarten gerne Ihre Bewerbung zuhänden unseres Herrn Dr. H. Lehnerr.

Eternit AG, 8867 Niederurnen, Tel. 058 / 23 11 11



## Basel-Stadt Baudepartement

Das **Bauinspektorat** sucht einen/eine

### Architekten/Architektin

oder

### Ingenieur(in) HTL

#### Aufgabenbereich:

- Bearbeitung der eingehenden Baubeglehen aufgrund der gesetzlichen Bestimmungen und Fällen der entsprechenden Bauentscheide
- Beratung von Architekten, Ingenieuren und Bauherren, Auskunftserteilung
- Baukontrollen, Abnahme der Rohbauten und der fertiggestellten Bauten
- Abfassen von Berichten

#### Anforderungen:

Abschluss als Architekt(in) oder Ingenieur(in) HTL, mehrjährige Berufspraxis und gute schriftliche Ausdrucksweise.

Schriftliche Bewerbungen mit Lebenslauf, Foto und Zeugniskopien sind zu richten an das

Baudepartement, Personalsekretariat  
Münsterplatz 12, 4001 Basel

Personalamt Basel-Stadt



### Schweizer Gesellschaft für Entwicklung und Zusammenarbeit

Für die Beratung unseres Projektpartners (Nicht-Regierungsorganisation) in Lomé suchen wir per **Januar 1989** einen interdisziplinär denkenden und erfahrenen

### Ökonomen oder Ingenieur ETH, evtl. Jurist

als Programmleiter Togo.

#### Aufgaben:

- Beratung des lokalen Partners in den Bereichen Organisation, Planung, Arbeitsmethodik (Unternehmensziele, Organisationsstruktur, Personalführung, Finanz- und Personalplanung, Einführung neuer Arbeitsinstrumente)
- Kontakte/Erfahrungsaustausch mit Personen/Institutionen, die einen Beitrag zur Förderung der Partnerorganisation leisten können
- Leitung, Koordination und Überwachung des Helvetas-Programms in Togo in personeller, finanzieller und administrativer Hinsicht

#### Anforderungen:

- mehrjährige Erfahrung im Bereich Organisationsentwicklung und Unternehmensberatung
- praktische Arbeitserfahrung auf dem Gebiet der ländlichen Entwicklung in tropischen Ländern in einem vergleichbaren institutionellen Rahmen
- gute konzeptionelle und pädagogische Fähigkeiten
- soziale und kommunikative Fähigkeiten
- sehr gute Französischkenntnisse
- Einfühlungsvermögen
- Bereitschaft zur Teamarbeit
- Interesse an allgemeinen politischen, wirtschaftlichen, ökologischen und sozialen Entwicklungen im Gastland
- Alter: idealerweise 35 bis 40 Jahre. Zivilstand: beliebig

#### Wir bieten:

Interessante Tätigkeit. 3-Jahres-Vertrag mit bezahltem Heimaturlaub. 6 Wochen Ferien pro Jahr. Den Anforderungen entsprechendes Salär. Gute Sozialleistungen.

Wenn Sie sich für einen beruflichen Einsatz im Rahmen der Entwicklungszusammenarbeit interessieren, erwarten wir gerne Ihre Bewerbung mit den üblichen Unterlagen.

HELVETAS (TO), St. Moritzstrasse 15, 8042 Zürich, Tel. 01 / 363 50 60



## Stellengesuche

### Bauingenieur HTL

Erfahrung in **Massivbau**, Wohnungs- und Gewerbebau, Projektleiter, Grund-, Strassen- und Kanalisationsbau sucht neuen Wirkungskreis als Statiker in Ingenieurbüro mit EDV, Raum Zug, Luzern, Zürich, Aargau. Sprachen D, F, I.

Offerten unter Chiffre SIA 146 an IVA AG, Postfach, 8032 Zürich.

### Architekt SIA

Schon über 60, dafür aber mit dementsprechend reicher Erfahrung und besten Referenzen in allen Belangen des Bauwesens und Baumanagements sucht Tätigkeit im Raum Zürich, auch als Teilzeitbeschäftigung.

Kontaktnahme unter Chiffre SIA 141 an IVA AG, Postfach, 8032 Zürich.

### Bauingenieur HTL

D/E, mit mehrjähriger Erfahrung bei Unternehmung (Geotechnik und Grundbau) sucht Stelle in Ingenieurbüro oder Verwaltung.

Kontaktaufnahme unter Chiffre SIA 142 an IVA AG, Postfach, 8032 Zürich.

### Dipl. Bauingenieur

(CH) mit besten Referenzen und langjähriger Erfahrung in Projektierung und Bauleitung für Tief-, Hoch- und Brückenbau sucht neue und anspruchsvolle Verantwortung in Ingenieurbüro oder Unternehmung. Eintritt nach Vereinbarung.

Offerten erbeten unter Chiffre SIA 139 an IVA AG, Postfach, 8032 Zürich.

### Architekt HTL

(39) zurzeit in Südamerika als Projektleiter für ein schweizerisches Bauvorbau tätig, sucht sich neues Tätigkeitsfeld im Ausland für Schweizer Unternehmen. Mehrjährige Erfahrung im Hochbau in der Planung und Ausführung in der Schweiz und im Ausland für Industrie- und Wohnungsbau. Sprachen: D/F/E/SP.

Offerten erbeten unter Chiffre SIA 140 an IVA AG, Postfach, 8032 Zürich.

## Diverses

Erfahrenes Planungsteam mit Tätigkeitsschwerpunkten im Industrie-, Gewerbe- und Verwaltungsbau sowie im Tiefbau (Inland und Ausland) hat noch freie Kapazitäten. Wir übernehmen Gesamt- oder Teilleistungen in den Sektoren:

- |                            |      |                                 |
|----------------------------|------|---------------------------------|
| - <b>Architektur</b>       | für: | - <b>Entwurf/Planung</b>        |
| - <b>Bauingenieurwesen</b> |      | - <b>Devisierung/Bauleitung</b> |
| - <b>Haustechnik</b>       |      | - <b>Kostenkontrolle</b>        |

Kontaktnahme unter Chiffre SIA 138 an IVA AG, Postfach, 8032 Zürich.

### Dipl. Bauingenieur ETH

¼ Jh. EDV-Erfahrung bei Analyse/Programmierung/Applikationen/Dokumentation empfiehlt sich für Aufdeckung und Behebung von EDV-Fehlern in Baustatik/-dynamik/-physik/-geometrie. Sprachen E/D/F/I/Ru/Gr/Is/Ar.

Zuschriften unter Chiffre SIA 144 an IVA AG, Postfach, 8032 Zürich.

### Junger Glasmaler

möchte das Technikum Winterthur machen, suche einjähriges Volontariat.

Zuschriften unter Chiffre SIA 145 an IVA AG, Postfach, 8032 Zürich.

### Selbständiger Tapezierer

übernimmt für Sie sämtliche Tapezierarbeiten (auch bei bauseits gelieferten Tapeten).

Telefon 071 / 35 20 55

### Dipl. Architekt ETH

sehr guter Darsteller mit Projektierungs- (Vorprojekte und Baueingabe) und Wettbewerbserfahrung (Wohn- und Alterssiedlungen, Dorf-, Kultur- und Gemeindezentren, Schulen, Kranken-, Werk- und Altersheime, Behindertenzentren mit Werkstätten, Banken, Geschäftshäuser, Waffenplätze, Kasernen) - 20 Preise (Weiterbearbeitung) - übernimmt freie Mitarbeit.

Kontaktnahme unter Chiffre SIA 131 an IVA AG, Postfach, 8032 Zürich.

**Bauleiter**, Architekt HTL, mit Erfahrung und guten Referenzen übernimmt in freier Mitarbeit

### Devisierungen/Bauleitungen

für Wohn- und Industriebauten.

Anfragen unter Chiffre 3850 ZB, ofa, Orell Füssli Werbe AG, Postfach, 8022 Zürich.

### Erfahrener dipl. Architekt ETH

sucht

#### Partnerschaft Teilhaberschaft

mit gutgehendem Architekturbüro in Bern.

Diskretion. Kontaktaufnahme unter Chiffre SIA 120 an IVA AG, Postfach, 8032 Zürich.

### Politische Gemeinde Visp

## Ideenwettbewerb

Die politische Gemeinde Visp veranstaltet einen öffentlichen Ideenwettbewerb für das Gebiet Visp-West. Es handelt sich um einen Planungswettbewerb, in dem in erster Linie die Entscheidungsvoraussetzungen für die grundlegenden raumplanerischen Fragen zu schaffen sind.

Der Ideenwettbewerb soll Lösungen für ein Bebauungs- und Nutzungskonzept für Visp-West aufzeigen.

Insbesondere sollen folgende Fragestellungen bearbeitet werden:

- optimale Dichte
- Bebauungsprinzipien
- Nutzweise
- landschaftsgestalterische Struktur
- lärmgeschütztes Bauen
- Verkehr
- Parzellierung/Baulandumlegeverfahren
- etappenweise Entwicklung
- baurechtliche Grundlagen

Teilnahmeberechtigt sind alle Architekten und Fachleute, die mindestens seit dem 1.1.1988 in der Schweiz «Wohn- oder Geschäftssitz» haben, oder Schweizer Bürger sind.

Die Wettbewerbsunterlagen (Programm und Pläne) können gegen Bezahlung von Fr. 300.- ab 16. August 1988 bis spätestens 30. Nov. 1988 bei der Gemeindeverwaltung Visp, St. Martiniplatz 1, 3930 Visp, bezogen werden. Ablieferung der Pläne und Berichte bis 31. Januar 1989.

**Der Veranstalter**



Wir sind ein Unternehmen der Bau-  
branche und haben nach jahrelanger  
Forschung ein Energiesystem für die  
Gebäudehülle entwickelt und zur Markt-  
reife gebracht. Die EMPA-Tests sind  
abgeschlossen und zeigen absolute  
Spitzenwerte. Die Patentierung in Europa  
ist erfolgt und weltweit eingeleitet.

**Wir bieten**

# Ingenieurbüros

**in der ganzen Schweiz regionale  
Partnerschaftsverträge**

zur Übernahme dieses Systems, welches  
sich ebenfalls zur Gebäuderenovation  
eignet umfassende Beratung wird zuge-  
sichert wie auch die Devisierung für  
einzelne Bauobjekte. Die Partner haben  
die Möglichkeit, dieses elektronisch  
gesteuerte High-Tech-System unter dem  
eigenen Namen anzubieten und zu  
verkaufen. Es handelt sich um eine voll-  
ständige Lösung, eine Partnerschaft ist  
daher nur mit Büros von angemessener  
Grösse möglich.

Wenn Sie an einem Partnerschafts-  
vertrag für dieses Spitzensystem interes-  
siert sind, melden Sie sich bitte unter  
Chiffre 9089 ofa Orell Füssli Werbe AG,  
Poststrasse 14, 9001 St. Gallen.

## Impressum

**Schweizer Ingenieur und Architekt**

**Herausgeber**

Verlags-AG der akademischen technischen Vereine

**Offizielles Organ**

Schweizerischer Ingenieur- und Architekten-Verein (SIA)  
Gesellschaft Ehemaliger Studierender der ETH Zürich (GEP)  
Schweizerische Vereinigung Beratender Ingenieure (ASIC)

**Redaktion**

Rüdigerstrasse 11, Postfach 630, 8021 Zürich  
Tel. 01/201 55 36, Telefax 01/201 63 77

**Redaktoren**

Heinz Rudolphi, Ing. HTL, leitender Redaktor  
Bruno Odermatt, dipl. Arch. ETH/SIA  
Hans U. Scherrer, dipl. Ing. ETH/SIA  
Brigitte Honegger, Architektin

Nachdruck von Bild und Text, auch auszugsweise, nur mit schriftlicher  
Zustimmung der Redaktion und mit genauer Quellenangabe.

**Abonnemente**

	Schweiz:	Ausland:
1 Jahr	Fr. 170.—	Fr. 185.—
Einzelnummer	Fr. 6.50	Fr. 7.50

Ermässigte Abonnemente für Mitglieder der GEP, des BSA, der ASIC,  
des STV und für Studenten.

*Einzelnummern* sind bei der Redaktion erhältlich

*Bestellungen* für Abonnemente sowie

*Adressänderungen von Abonnenten* an

Abonnementverwaltung SI+A, Edenstrasse 20,  
8045 Zürich, Telefon 01/207 80 91,

Adressänderungen von SIA-Mitgliedern an das  
SIA-Generalsekretariat, Postfach, 8039 Zürich

**Postcheck**

«Schweizer Ingenieur und Architekt»  
80-6110-6 Zürich

**Anzeigen**

**IVA AG für Internationale Werbung**

Hauptsitz:	Filiale Lausanne:
Mühlebachstr. 43	Pré-du-Marché 23
8032 Zürich	1004 Lausanne
Tel. 01/251 24 50	Tel. 021/37 72 72
Telefax 01/251 27 41	Telefax 021/37 02 80

**Druck**

Offset + Buchdruck AG  
Staffelstrasse 12, 8045 Zürich, Tel. 01/207 72 72

**Ingénieurs et architectes suisses (IAS)**

Erscheint im gleichen Verlag

Redaktion:

En Bassenges, 1024 Ecublens, Tel. 021/47 20 98

Abonnemente:

	Schweiz:	Ausland:
1 Jahr	Fr. 113.—	Fr. 122.—
Einzelnummer	Fr. 6.50	Fr. 7.50

**SIA-Normen**

SIA-Normen und Dokumentationen sind nur erhältlich  
beim SIA-Generalsekretariat, Selnastrasse 16, Postfach, 8039 Zürich,  
Tel. 01/201 15 70



# GRIPS



## **eie** – Ihr Dienstleistungspartner für grafische Datenverarbeitung

(natürlich mit **GRIPS**, unserem **G**rafisch **I**nteraktiven **P**rogramm **S**ystem!)

- **Ver- und Entsorgung**

in den Bereichen Gas, Wasser, Kanalisation, Elektro, Fernwärme, Gemeinschaftsantennen-Anlage (z. B. Werkplan, Leitungskataster)

- **Topografische und thematische Karten**

in den Bereichen Planung, Umweltschutz, Geologie, Forstwirtschaft und Hydrologie (z. B. Richtplan, Zonenplan, Risiko- und Waldschadenkataster)

- **Planungsaufgaben**

in den Bereichen Verkehrsplanung, Landschaftsplanung, Siedlungsplanung (z. B. Bebauungsplan, Flächennutzungsplan, Zivilschutzplan)



**Hobas-GUP-Rohre sind vielleicht nicht billiger als andere. Aber vergleichen Sie doch mal die Rechnungen für Aushub und sonstige Arbeitsstunden...**

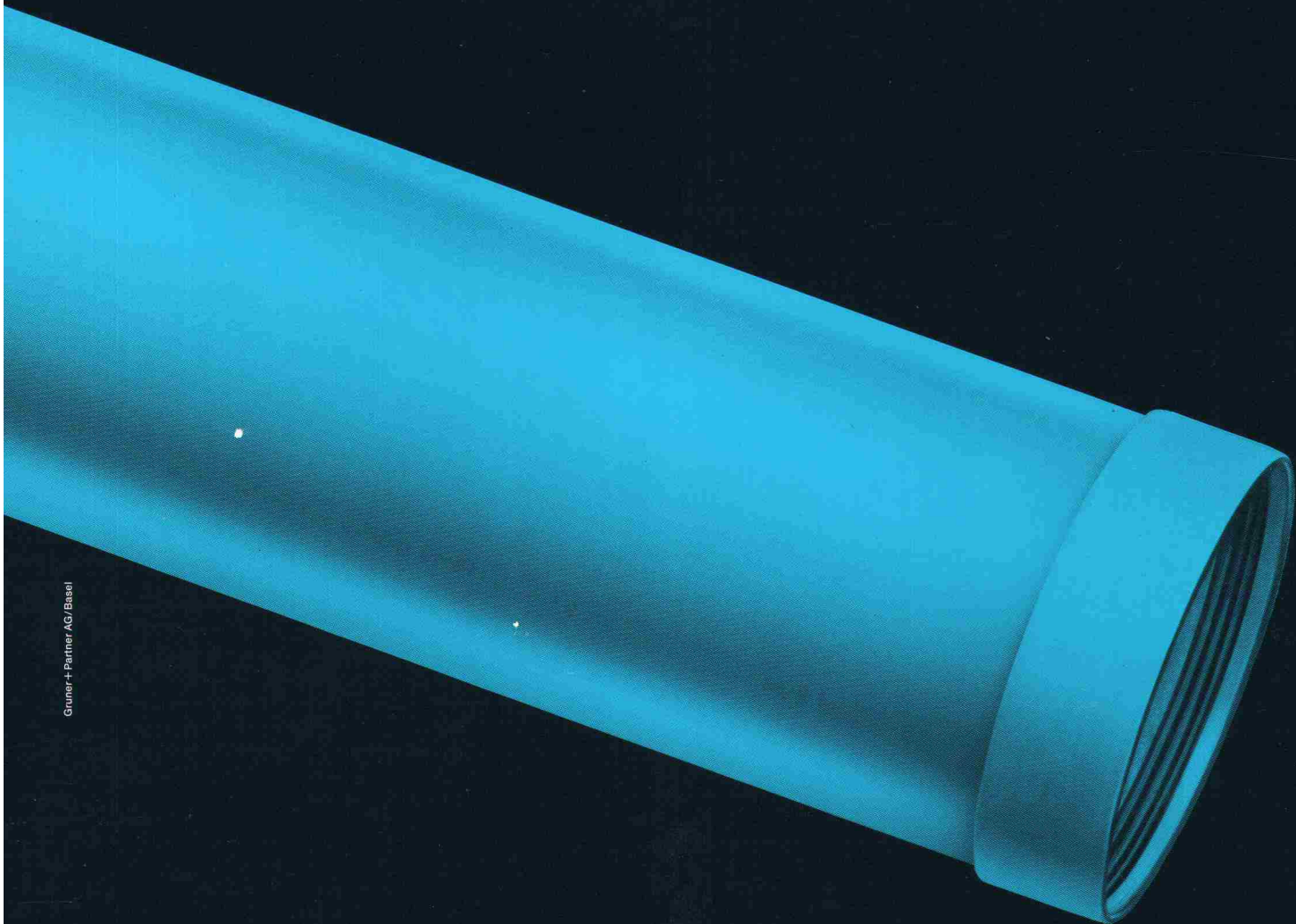

Gruber + Partner AG/Basel

**Unsere Rohre kanalisieren Ihre Probleme.**

-----  
**Wenn Sie diesen Coupon einsenden, informieren wir Sie ausführlich über unsere Produkte. Das erleichtert Ihnen jeden Vergleich...**

- **Bitte senden Sie mir Ihre ausführliche Dokumentation.**
- **Bitte nehmen Sie mit mir Kontakt auf.**

Name:	Vorname:
Firma:	
Adresse:	

**Einsenden an:**  
**Hobas Armaver AG, Klärstrasse 254**  
**CH-4617 Gunzgen, Tel. 062 / 46 38 66**



**Hobas Armaver AG**