

Objektyp: **Advertising**

Zeitschrift: **Schweizerische Bauzeitung**

Band (Jahr): **80 (1962)**

Heft 36

PDF erstellt am: **24.09.2024**

### **Nutzungsbedingungen**

Die ETH-Bibliothek ist Anbieterin der digitalisierten Zeitschriften. Sie besitzt keine Urheberrechte an den Inhalten der Zeitschriften. Die Rechte liegen in der Regel bei den Herausgebern. Die auf der Plattform e-periodica veröffentlichten Dokumente stehen für nicht-kommerzielle Zwecke in Lehre und Forschung sowie für die private Nutzung frei zur Verfügung. Einzelne Dateien oder Ausdrucke aus diesem Angebot können zusammen mit diesen Nutzungsbedingungen und den korrekten Herkunftsbezeichnungen weitergegeben werden. Das Veröffentlichen von Bildern in Print- und Online-Publikationen ist nur mit vorheriger Genehmigung der Rechteinhaber erlaubt. Die systematische Speicherung von Teilen des elektronischen Angebots auf anderen Servern bedarf ebenfalls des schriftlichen Einverständnisses der Rechteinhaber.

### **Haftungsausschluss**

Alle Angaben erfolgen ohne Gewähr für Vollständigkeit oder Richtigkeit. Es wird keine Haftung übernommen für Schäden durch die Verwendung von Informationen aus diesem Online-Angebot oder durch das Fehlen von Informationen. Dies gilt auch für Inhalte Dritter, die über dieses Angebot zugänglich sind.

# SCHWEIZERISCHE BAUZEITUNG

WOCHENSCHRIFT FÜR ARCHITEKTUR / INGENIEURWESEN / MASCHINENTECHNIK

REVUE POLYTECHNIQUE SUISSE

ORGAN DES S.I.A. SCHWEIZERISCHER INGENIEUR- UND ARCHITEKTEN-VEREIN  
UND DER G.E.P. GESELLSCHAFT EHEMAL. STUDIERENDER DER EIDG. TECHN. HOCHSCHULE  
GEGRÜNDET 1883 VON ING. A. WALDNER / HERAUSGEGEBEN VON ING. W. JEGHER

*Fenster*

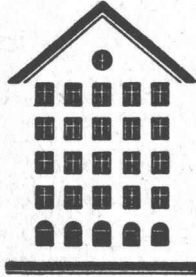

*Kiefer Zürich*

Patentanwälte

**E. BLUM & Co., ZÜRICH**

Gegründet 1878 Telefon 25 16 33  
Bahnhofstrasse 31

Anmeldung von Erfindungen

Fabrik- und Handelsmarken

Gutachten, Prozessberatung

**Verlag**

W. Jegher & A. Ostertag, Dianastrasse 5,  
Zürich 2 / Tel. 23 45 07 / Postcheck VIII 6110  
Bürozeiten: Montag bis Freitag 7—12 Uhr  
und 13.45—17.30 Uhr. Samstags geschlossen.

Postadresse:

Schweiz. Bauzeitung, Postfach Zürich 39

**Anzeigenverwaltung**

Mosse-Annoncen AG., Zürich 1, Limmat-  
quai 94 / Tel. 24 26 00 / Postcheck VIII 1027

**INHALT**

Berechnung von Hochhäusern. Von  
*W. Brunner* . . . . . 615\*

Stand der Freikolbentechnik. Von  
*R. Huber* . . . . . 619\*

Zum System der Generalunternehmung. Von *W. Siebenmann* . . . . . 625

CIAM '59 in Otterlo. Von *J. Schilling* 627

Zürcher Ziegeleien. Von *G. Risch* . . . . . 627\*

**Nekrologe**

Alfred Gradmann . . . . . 628\*

Peter Frey . . . . . 629

**Mitteilungen**

Tätigkeitsberichte 1961 der Dechema.  
Hotelbau. Eidg. Technische Hochschule.  
Sulzer-Hochhaus in Winterthur. Persönliches . . . . . 629

**Buchbesprechungen**

Hydromechanisches Berechnen, von  
*J. Timm*. Neuerscheinungen . . . . . 629

**Wettbewerbe**

Friedhoferweiterung in Hombrechtikon.  
Kirchenanlage in Windisch. Primarschulhaus  
in der Matt in Wil. Primarschulhaus im  
Hinterberg in St. Gallen . . . . . 630

**Ankündigungen**

Studienreisen für Verwalter von Forschungsstätten.  
Schweizerisches Nationalkomitee für Raumforschung.  
Aktuelle Probleme beim Bau und Betrieb von  
Pipelines. Textiltagung. Schweizerischer  
Verein von Gas- und Wasserfachmännern . . . . . 630



**43. Comptoir Suisse  
Lausanne**

8.—23. September 1962

Einfache Billette für die Rückfahrt gültig.

**BERCHTOLD & Co.**  
HEIZUNG • LÜFTUNG  
WARMWASSER  
**THALWIL**



Telephon  
051/92 05 01

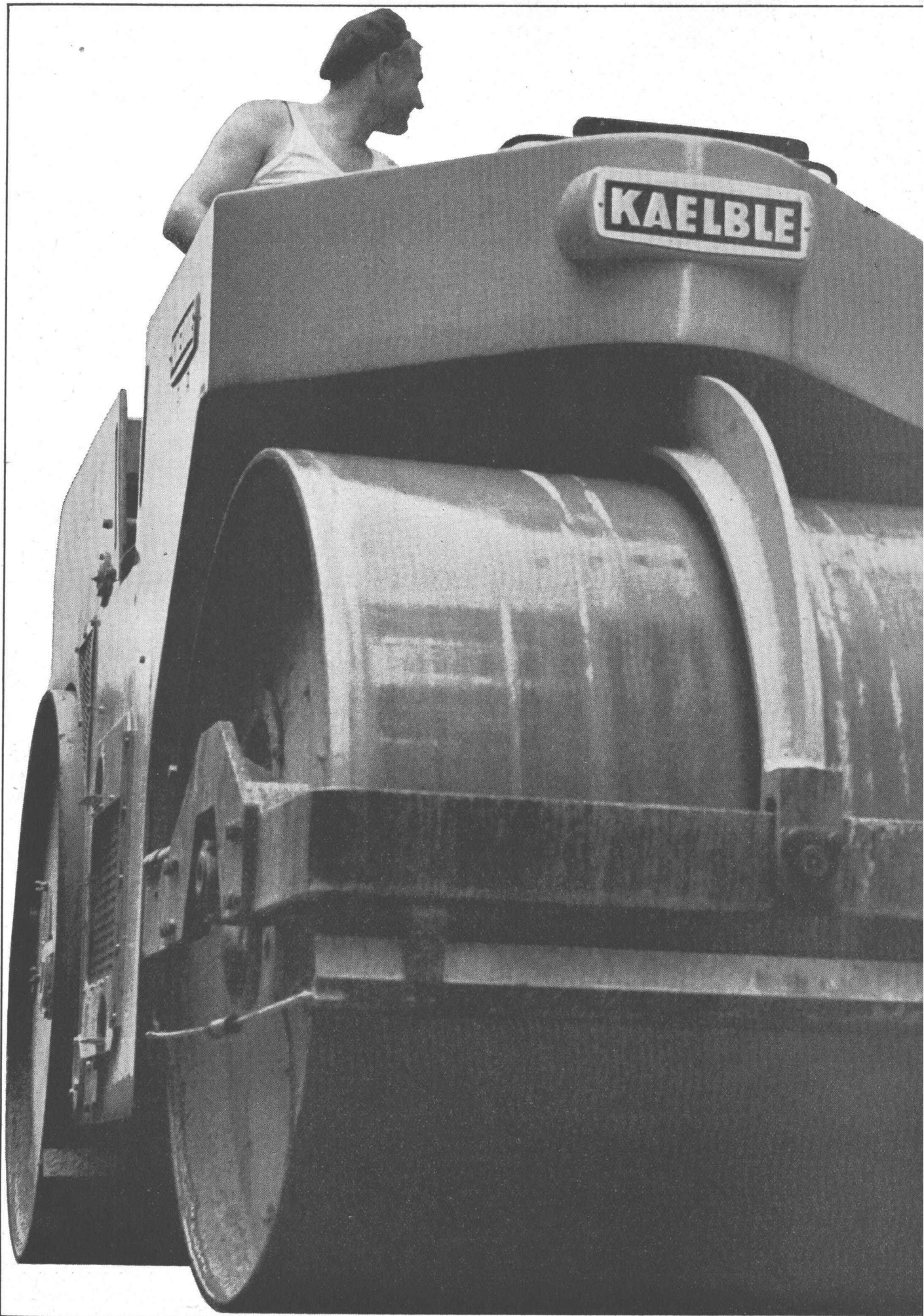



Aus dem KAEUBLE-Programm:

# neu 7to Vibration

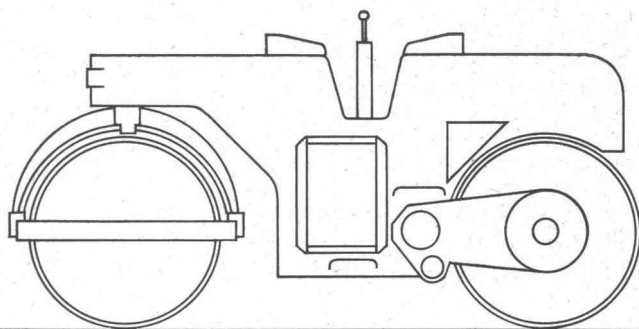

Die neue KAEUBLE ist schwer und stark. Der pendelnd aufgehängte Rüttler erzielt – je nach Untergrund – einen Walzeffekt von rund 70 to.

Die rechte Walzenseite ist frei und kann den seitlichen Hindernissen zentimetergenau entlangwalzen. Die hydraulische Lenkung, die beiden Sitze für Vorwärts/Rückwärts und das selbstsperrende Differential im geteilten, hintern Zylinder erhöhen die Arbeitsleistung Ihres Walzenführers.

Dürfen wir Ihnen die schwere KAEUBLE-Vibrationswalze 7,3 to im Einsatz zeigen?

Zürich 1 Uraniastrasse 31/33  
Telefon 051/231750

# Robert Aebi<sup>AG</sup>



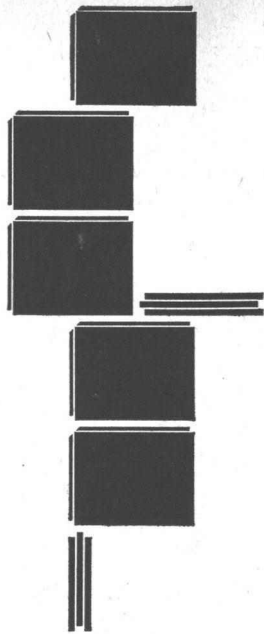

**Die sauberste Lösung  
der individuellen Raumaufteilung**

Zuerst verlegen Sie den Boden durchgehend, bestimmen den genauen Standort der Maschinen und Apparate und erst jetzt stellen Sie die Trennwände — ganz nach Ihren Bedürfnissen. Die neue, vorgefertigte Alba-Wandbauplatte entspricht einem seit langem geäußerten Wunsch der Architekten.

**Alba**   
Wandbauplatte aus Gips

Sie ermöglicht nachträgliche, individuelle Raumaufteilungen im Trockenverfahren. Alba-Zwischenwände können auf Profilleisten montiert werden — ein Verputzen ist überflüssig; man kann sie direkt streichen oder tapezieren. Unsere Vertreter beraten Sie kostenlos. Montage durch Gipsergeschäfte.

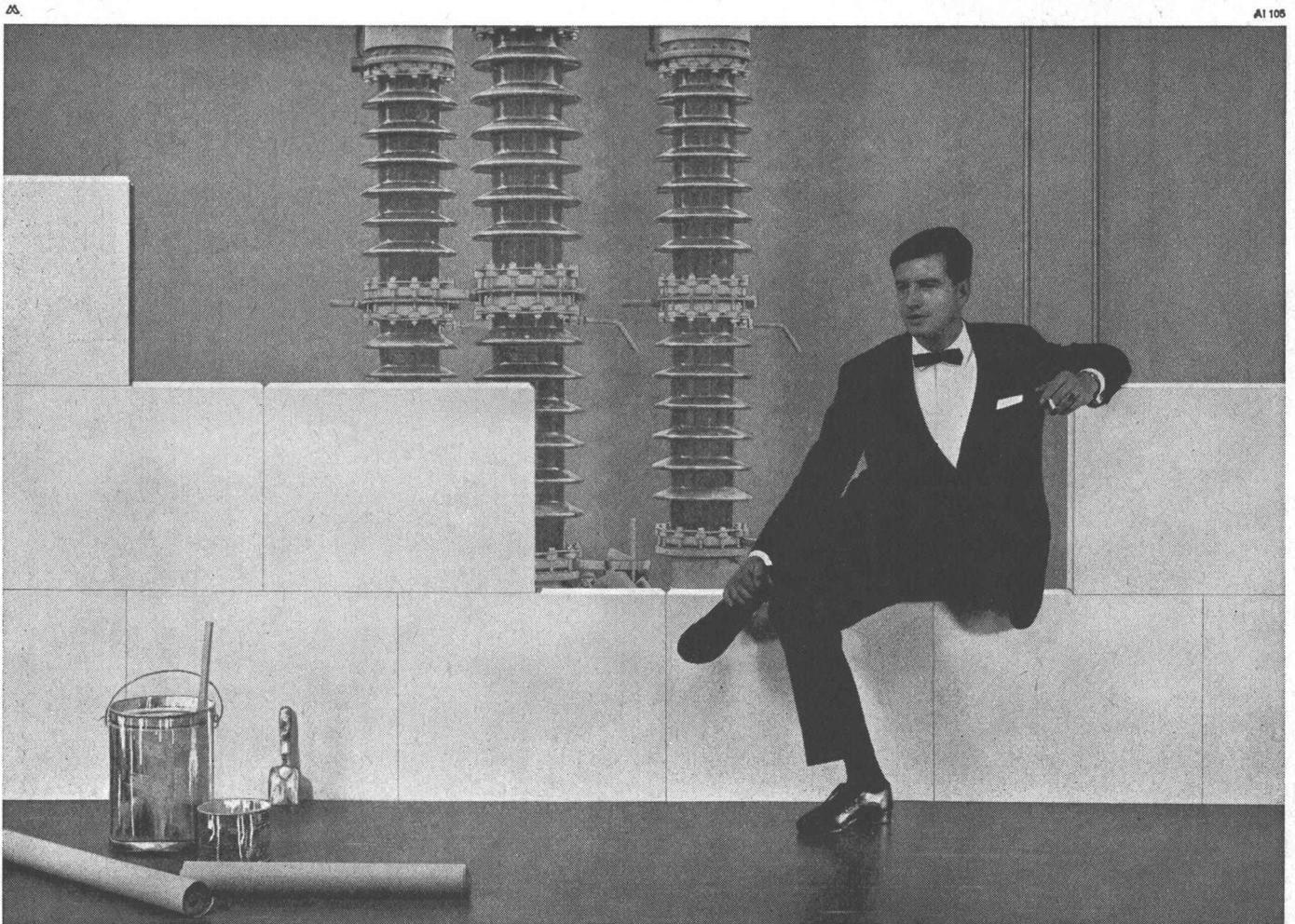

GIPS-UNION AG Talstrasse 83 Zürich 1 Fabriken in Alvaschein,  
Bex, Ennetmoos, Felsenau, Granges, Kienberg, Läufelfingen, Leissigen, Rüthi.

---

**Beton Eisen**

---

**aussen innen**

---

**oberirdisch unter der Erde unter Wasser**

---

**Isolation Schutz**

---

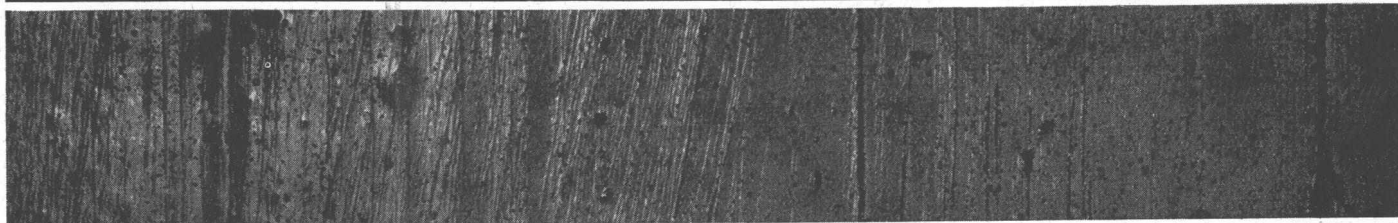

**Afratar**



Ob Sie in Beton oder in Eisen konstruieren – als Isolations- und Dauerschutzmittel hilft Ihnen das bewährte Afratar, sei es bei Bauten unter der Erde, im Wasser oder im Freien. Ein zwei- bis dreimaliger Anstrich von Afratar-Fluid schützt und isoliert Beton dauernd und macht Eisenkonstruktionen wetterbeständig. Afratar D erreicht bei einmaligem Anstrich die gleiche Schichtdicke wie ein zweimaliger Anstrich mit üblichem Teerpechlack, es ist unempfindlich gegen chemische Dämpfe und Sonnenbestrahlung. Doch für Trinkwasseranlagen, Futtersilos etc., sowie unter

farbige Überzüge, verwenden Sie Afracel, das ebenfalls als Afracel-Fluid und Afracel dick erhältlich ist. Unsere Spezialisten raten Ihnen gern und zuverlässig.

Chemische Spezialitäten für den Bautenschutz

---

**Siegfried Keller AG**

---

**Wallisellen 051/93 32 32**

---



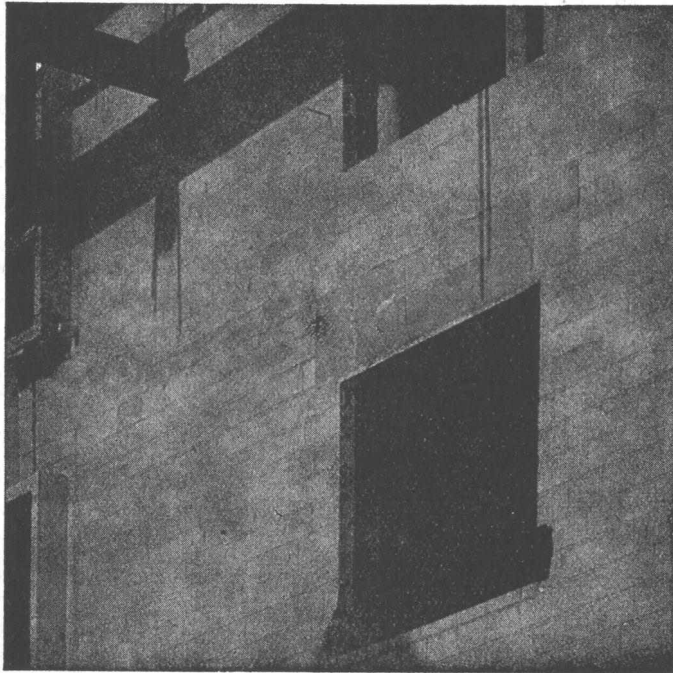
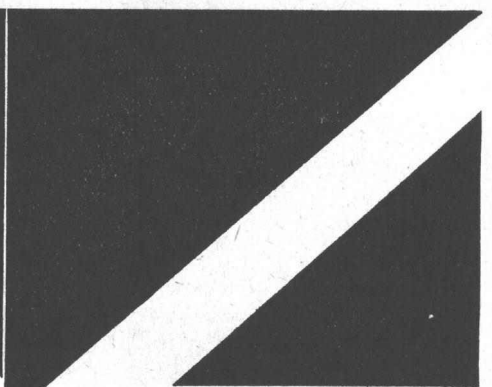
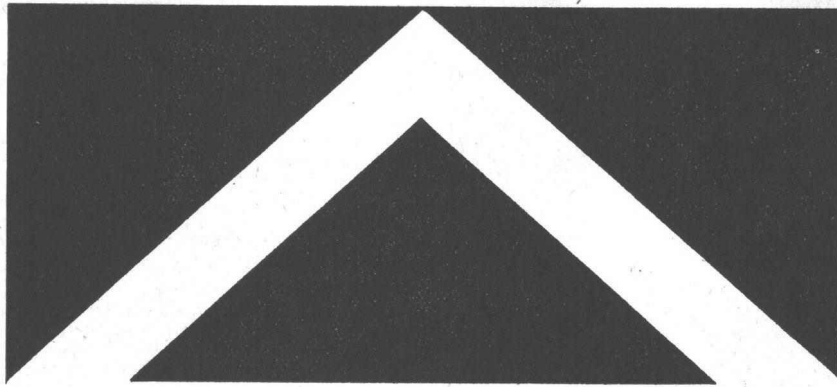

**Der Rohbau  
muss die  
Grundlage  
des  
Komforts  
enthalten!**



Wo bei Planung und Bauen die wirklich vollwertige ein voller Wohnkomfort durch nichts mehr erreichbar, wenn Sie bauen; fragen Sie nach der Isolierung, wenn Sie mieten! VETROFLEX-Isolierung ist ein Merkmal hoher Bauqualität. VETRO nicht, fault nicht, zerfällt nicht. VETROFLEX-Isolierung **GLASFASERN AG**

Isolierung vernachlässigt wird, lässt sich sehen. Beachten Sie besonders die Isolierung, wenn Sie mieten! VETROFLEX-FLEX hat hervorragende Isolierwerte, altert garantiert die Grundlage des Komforts solange das Haus steht. **Verkaufsbüro Zürich, Telefon 051-27 17 15**



# Gewölbe-Konstruktionen

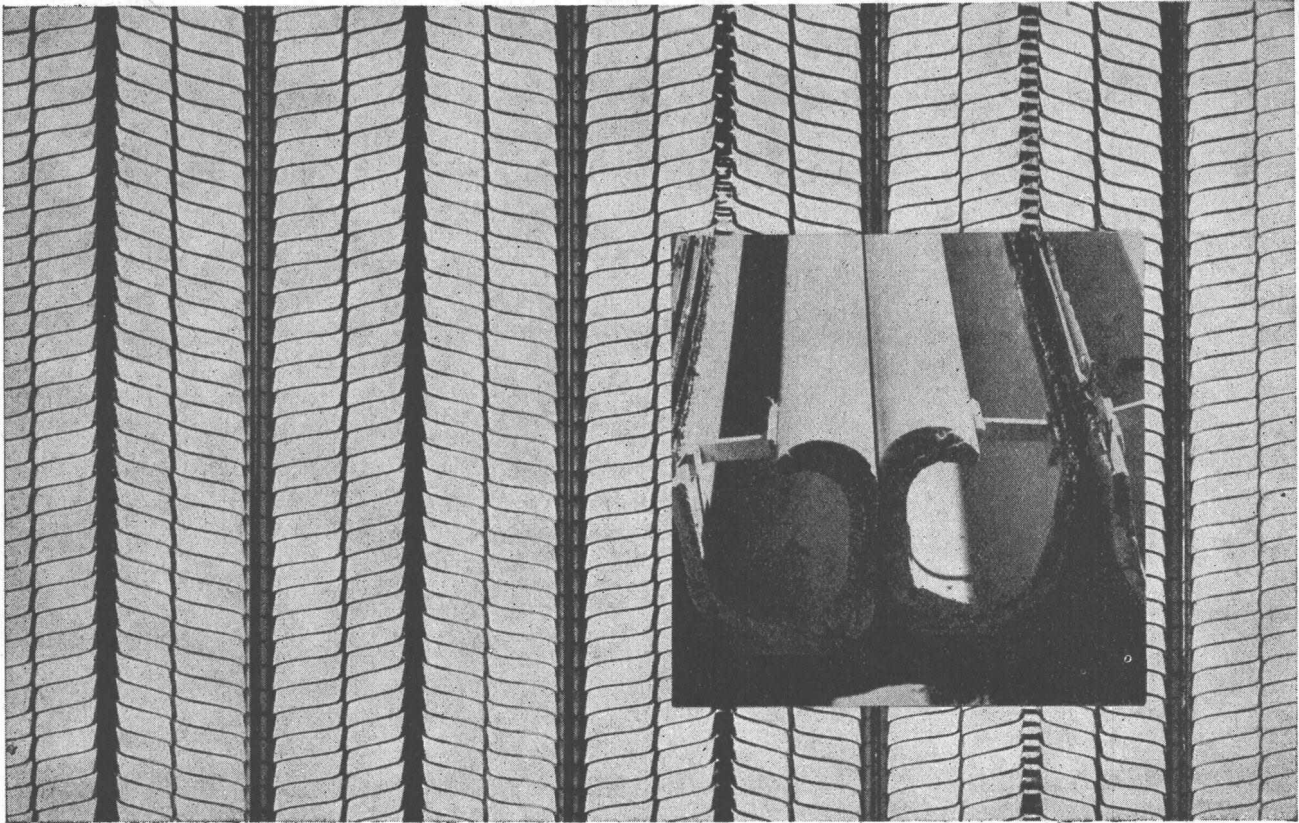

herabgesetzte Decken  
Verschalungen  
Kabinen-Trennwände  
Kanäle für indirektes Licht  
Verkleidungen aller Art etc.  
am solidesten mit

## Hesco-Rippenstreckmetall

Verkauf durch Eisen- und  
Baumaterialien-Händler  
Bitte verlangen Sie den Prospekt von  
Hess & Cie. Pilgersteg, Rütli ZH,  
Drahtzieherei  
Metallwaren- und Nagelfabrik  
Telefon 055 43522



*Hess & Cie. Pilgersteg, Rütli (Zürich)*

Besichtigen Sie bitte unsere Ausstellungen in den Baumusterzentralen Zürich, Bern und Basel



Der neue, verbesserte

**SANITÄR  
HUB**

## «TURICUM»

Sinkkasten aus hoch-  
molekularem  
Niederdruck-Polyaethylen

In- und ausländische Patente angemeldet

**Gehäuse:** mit Auslauf von 80 mm Innendurchmesser und zusätzlichem 2"-Einlauf für Anschluss von Waschmaschinen usw.  
Auslaufgefälle: 3°

**Eintauchzylinder** (Geruchverschluss) mit Gummiringdichtung (absolut alterungsbeständig)

**Rost** aus Gusseisen mit chemikalienbeständigem Kunststoff-Ueberzug

**Wasserstand:** 70 mm

**Gewicht:** 2,700 kg

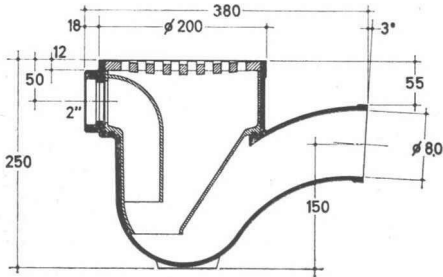

# HANS U. BOSSHARD ZÜRICH/LUGANO

MANESSESTRASSE 170 TEL. 051 / 23 87 83 VIA GINEVRA 2 TEL. 091 / 2 05 05



Verwenden Sie  
für Industrie-  
leitungen



## WOPAVIN

WOPAVIN-Rohre haben sich bereits in den verschiedensten Industrien ausgezeichnet bewährt.

Armaturen und Fittings in Hart-PVC sind auf unsere Rohre abgestimmt.

Gratis erhalten Sie unsere ausführliche Preisliste und verschiedene Broschüren über Kunststoffe.

Vertretung von WOPAVIN-Hart-PVC:

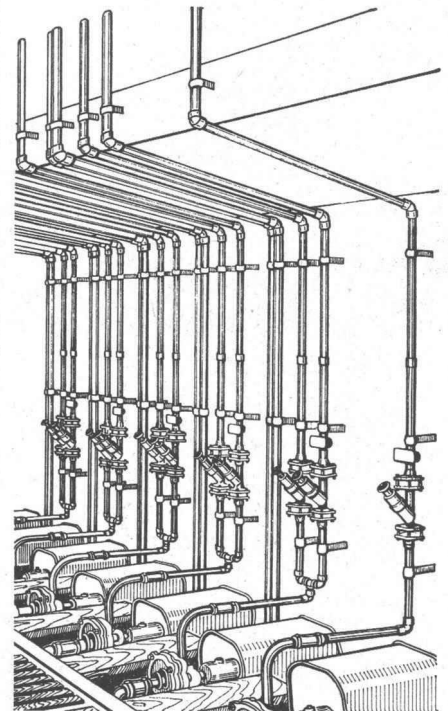

**Otto Kuenzi AG**

Bern, Laupenstrasse 4

Telephon (031) 3 66 65



# BRIGATEX +

# ELOTEX

**höchsten  
Ansprüchen  
gewachsen**

---

**Bildreportage  
schwieriger Verleimungsarbeiten**

---

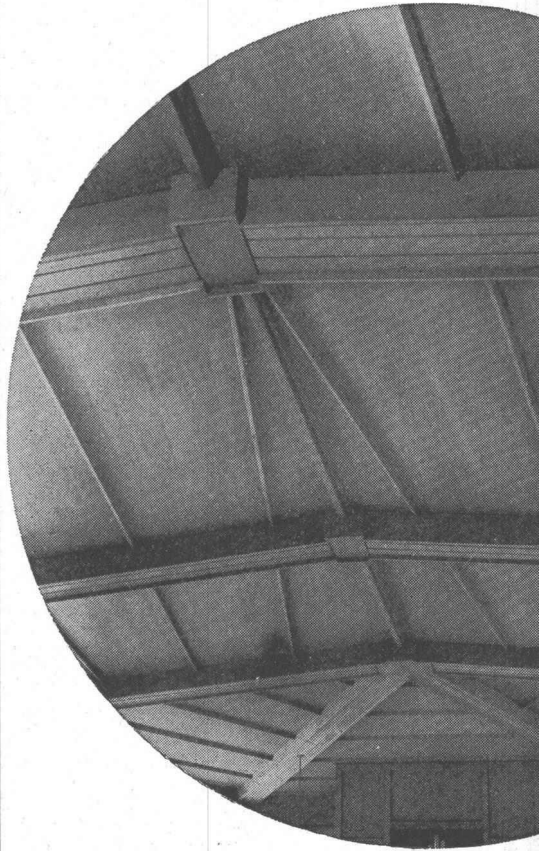
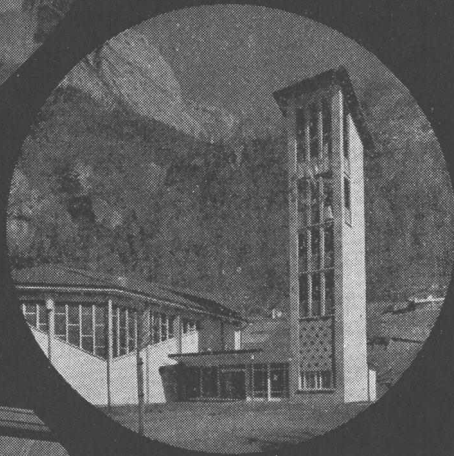
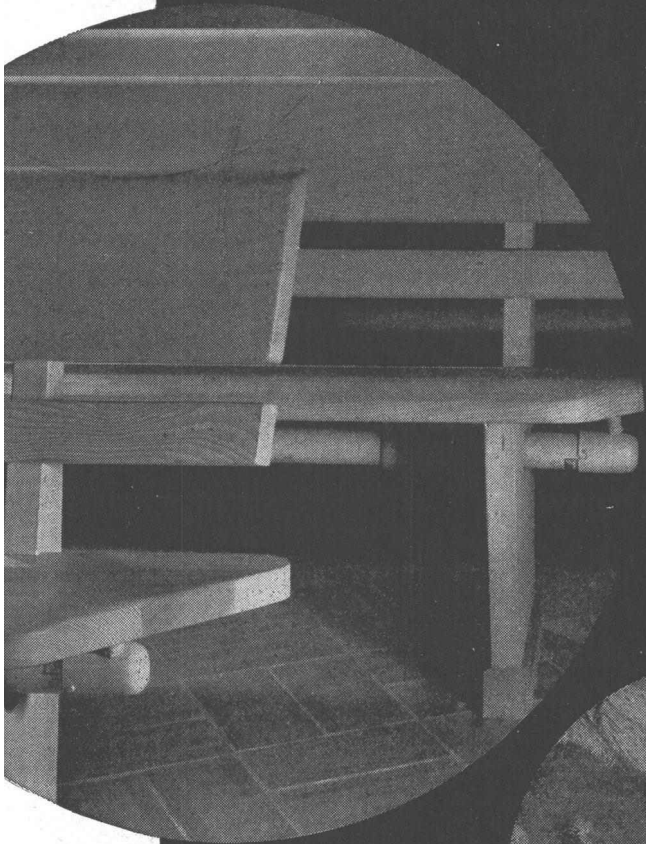

Die Kirchenbänke mit darunterliegender Heizung in der Kirche Sargans wurden mit ELOTEX HF 59 wärmebeständig verklebt.

Bei der Verklebung mit Holztäfer sowie beim Aufkleben der Abdeckleisten genügte nur ein hochwertiger Leim wie BRIGATEX.

DR. M. EBNÖTHER AG SEMPACH-STATION TEL. 041. 781515





# forster

## 2 Einbau-Kühlschränke 70 u. 150

Beide Modelle geeignet zum Einbau in Holzmöbel und Küchenkombinationen (Normmasse 55/60/90 cm). Einfachste Montage, moderne Formgebung.

Leistungsstarke Kühlaggregate mit stufenlosem Thermostat, SEV-geprüft.

Ausführung: Aussengehäuse Stahlblech, einbrennemailliert, Innengehäuse und Türausbau nahtlos aus hygienischem, geruchlosem Kunststoff verformt. Bandung links oder rechts. Verstellbare Tablare, Türausbau.

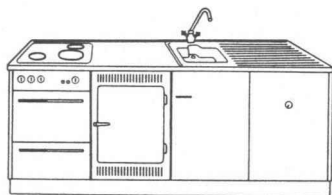
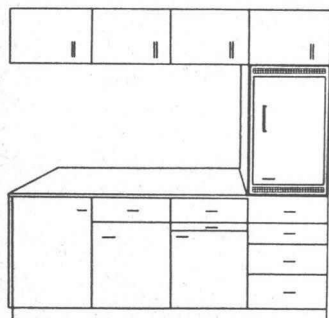

### 70 I Absorber Fr. 295.-

Verstellbare Tablare, praktischer Türausbau für 7 Eier und 4 Flaschen, grosse Eiswürfelschublade. Garantie: Kühlaggregat 6 Jahre.

### 150 I Kompressor Fr. 485.- exkl. Gemüseschalen

Eignet sich für bündigen Fronteinbau. Raumsparende Konstruktion.

17 l Tiefkühlfach für Temperaturen bis  $-18^{\circ}\text{C}$ . Grosse Eiswürfelschublade. Raffinierter, besonders grosser Türausbau mit verstellbaren Tablaren, Butter- und Käsefach, sowie Halter für 14 Eier, fasst 4 Literflaschen. Wichtig für die Reinigung: Der Frontrahmen mit den beiden Lüftungsgittern lässt sich leicht wegnehmen.

Garantie: Kühlaggregat 5 Jahre.

Forster schafft einen neuen Standard für Qualität, Leistung und Komfort im schweizerischen Kühlschrankbau.

Bitte verlangen Sie Offerte und Spezialprospekt. Beratung in allen Einbaufragen.

70 I Absorber

150 I Kompressor

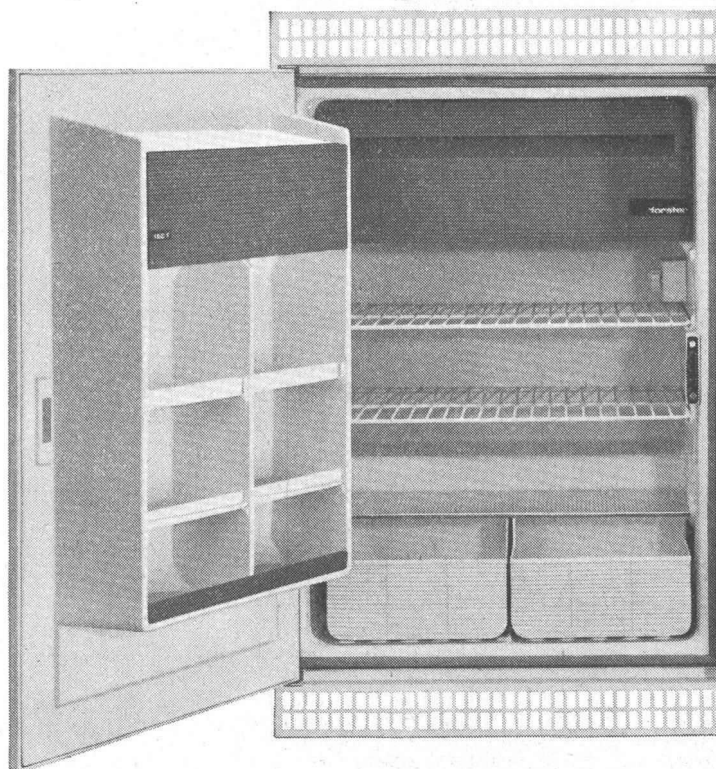
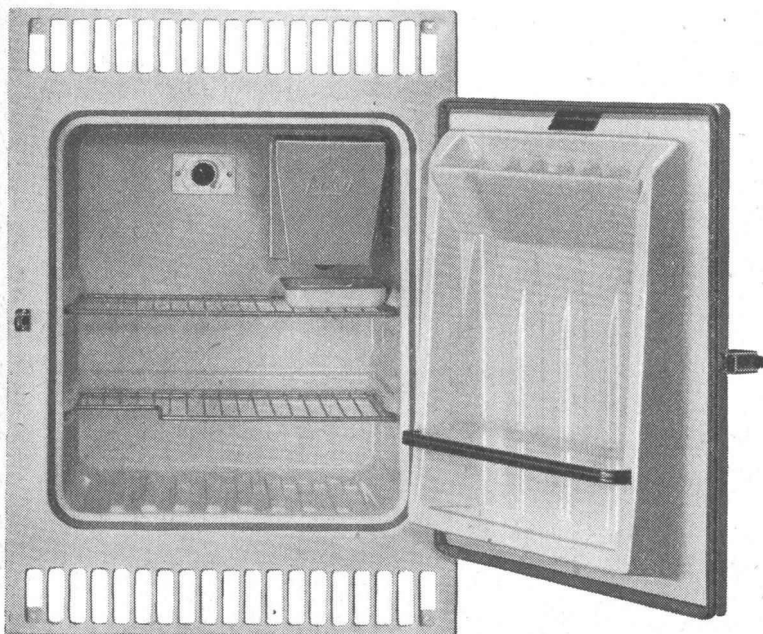

# forster

**Aktiengesellschaft Hermann Forster Arbon** Telephone 071 / 4 78 33

Büro und Lager Zürich, Altenhofstrasse 46, Telephone 051/24 7742 — Büro Lausanne, Rue de Genève 95, Telephone 021/25 57 12

# Früher ausschalen —

# Zeit gewinnen



Beim Bauen hat man es immer eilig. Auf das Ausschalen warten ist verlorene Zeit.

Jetzt können Sie früher ausschalen mit dem Schnellerhärter

# Friodur

## Was ist FRIODUR?

- ein chlorfreier Betonzusatz.
- ein Schnellerhärter (kein Schnellbinder; der Abbindeprozess verläuft normal).

## Was bietet FRIODUR?

- FRIODUR bewirkt hohe Anfangsfestigkeiten und erhöhte Resultate nach 28 und mehr Tagen. Für Sie bedeutet das: Schneller ausschalen — Zeit gewinnen. Die Schalungsbretter werden für weitere Arbeiten frei.
- FRIODUR plastifiziert den Frischbeton ohne Luftführung — das Anmachwasser kann um 5-10% reduziert werden.

**Dosierung:** 2% des Zementgewichtes.

**SIKA**  
**Neuheit**  
**1962**



## Kaspar Winkler+Co.

ZÜRICH CHUR ST. GALLEN LUZERN BERN LAUSANNE



# AEG

## Elektromagnetische Förderrinnen und Entwässerungssiebe

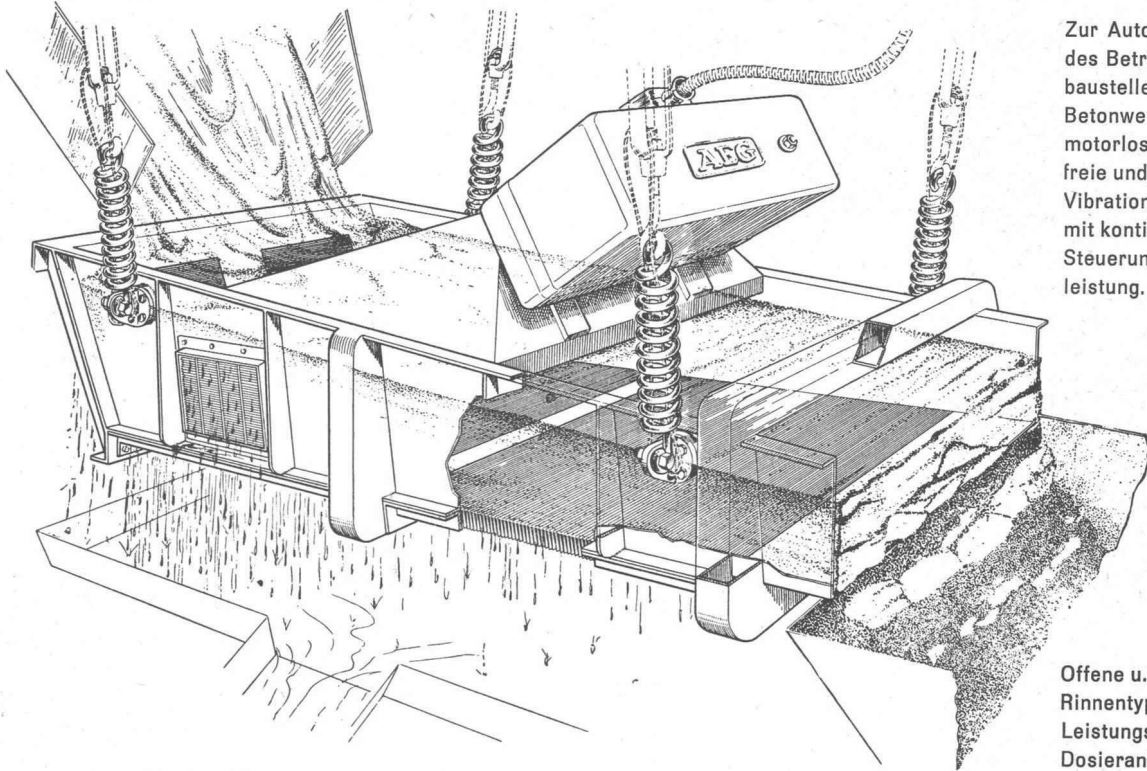

Zur Automatisierung des Betriebes auf Grossbaustellen, in Kies- und Betonwerken durch motorlose, wartungsfreie und verschleissfeste Vibrationsfördergeräte mit kontinuierlicher Steuerung der Förderleistung.

Offene u. geschlossene Rinnentypen für grossen Leistungsbereich. Dosieranlagen.

**ELEKTRON-AG**

Zürich 27, Seestrasse 31, Telefon (051) 25 59 10

## ISOLIERPLATTEN BAUSTEINE STÜRZE

aus PORA-Porenbeton  
fäulnissicher, frostbeständig,  
rein anorganisch, leicht,  
hochisolierend

### ISOLIERPLATTEN

in die Schalung gestellt  
bilden eine ideale  
Eisenbeton-Isolierung  
für Hoch- und Tiefbauten  
aller Art, wie  
Skelettbauten, Kläranlagen

### BAUSTEINE

als Ausfachung von  
Skelettbauten,  
für Bauten im Gebirge

### PORA-AG

Mühlehorn Reichenburg  
VERKAUFSBUREAU ZÜRICH  
Schiffplände 16 051/47 26 62

P  
O  
R  
A

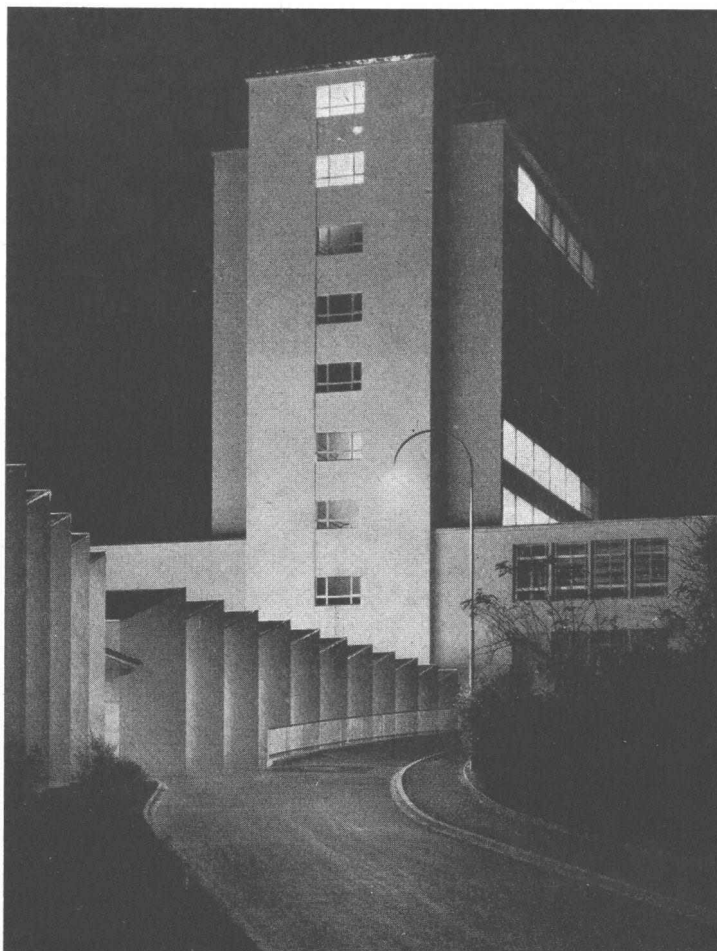



Charles **Keller** Wallisellen ZH

Transport-Betonmischer  
Mit und ohne Lastwagenchassis lieferbar

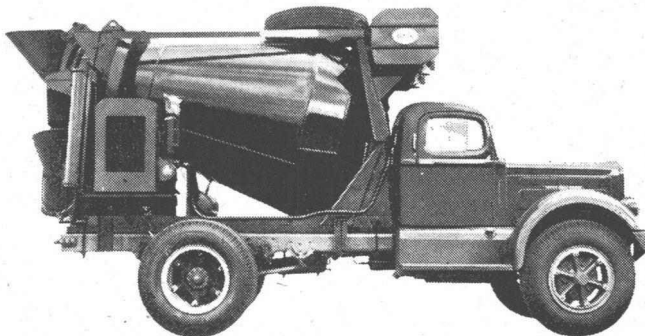
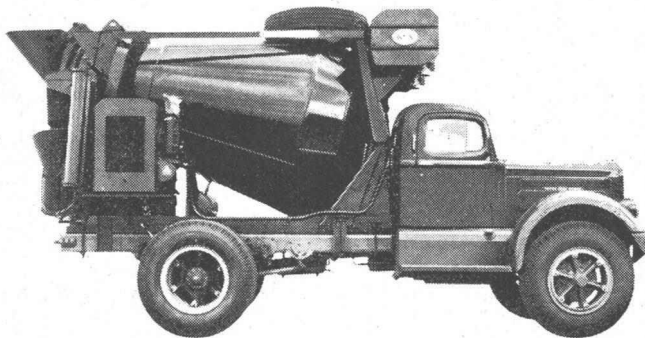
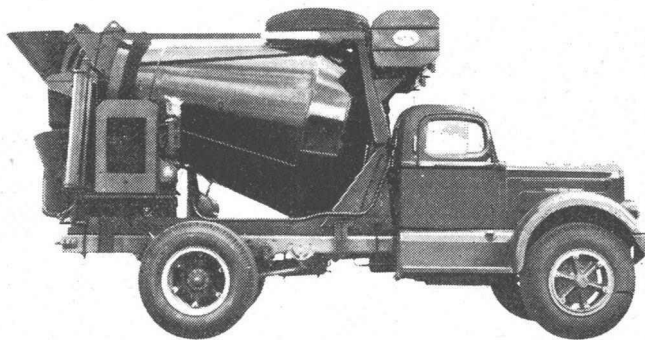

**REX-Hünnebeck Moto-Mixer**

Transport-Betonmischer zum Aufbau auf Lastwagenchassis mit Mischkapazitäten von 3, 4 und 5 m<sup>3</sup> und 2-teiligem Wassertank für Mischung und Spülung. Spezielle Vorzüge: Einfache, unwürstliche Konstruktion, rationelles Arbeiten ohne Zeitverluste, Qualitätsmischung, maximale Betriebssicherheit, billig im Unterhalt. REX-Hünnebeck-Chassis zeichnen sich durch äusserst kurzen Radstand aus, was ein rasches Auswechseln aller beweglichen Teile des Mixers ermöglicht. Verlangen Sie heute noch ein ausführliches Angebot!

Charles Keller Baumaschinen, Tel. 051/933933

b + t corso 239

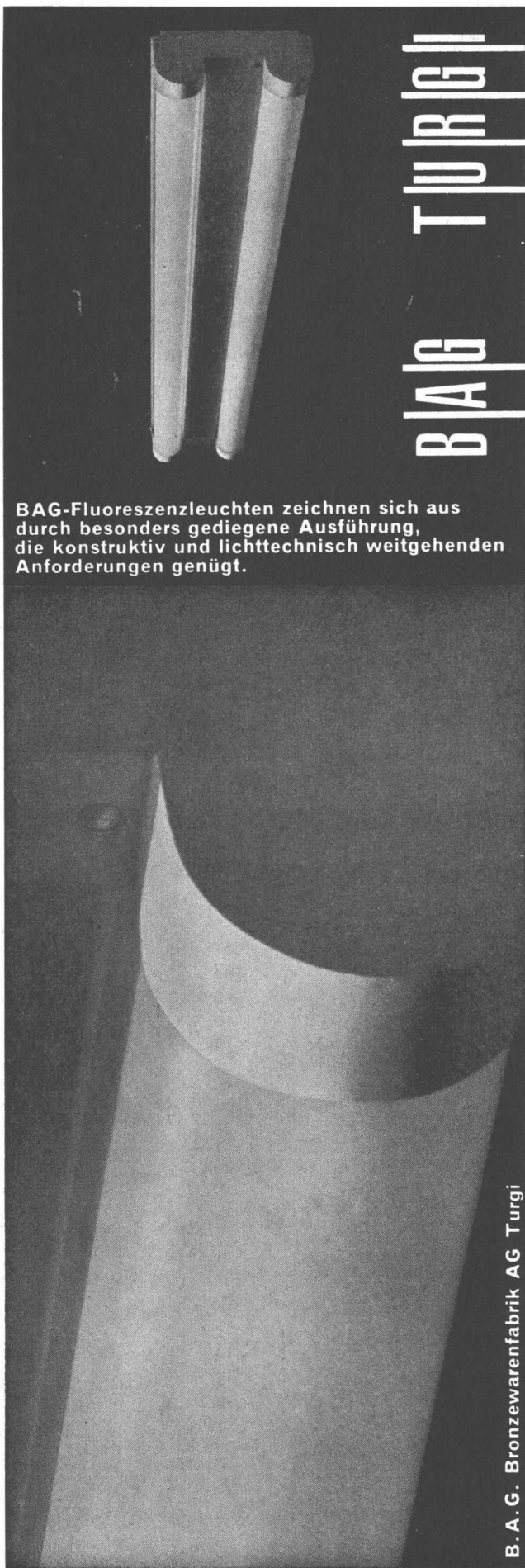

**BAG TURGI**

BAG-Fluoreszenzleuchten zeichnen sich aus durch besonders gediegene Ausführung, die konstruktiv und lichttechnisch weitgehenden Anforderungen genügt.

B. A. G. Bronzewarefabrik AG Turgi

Mehrteilige Eternit-Kanäle für die Zu- und Abluft untereinander angeordneter Bäder und Küchen in Wohnhäusern. Lieferbar in geschosshohen Längen, schallhemmend, innen und aussen glatt. Die engen Muffen erübrigen Dichtungsmaterial. Eternit AG Niederurnen GI Telefon 058 · 4 15 55

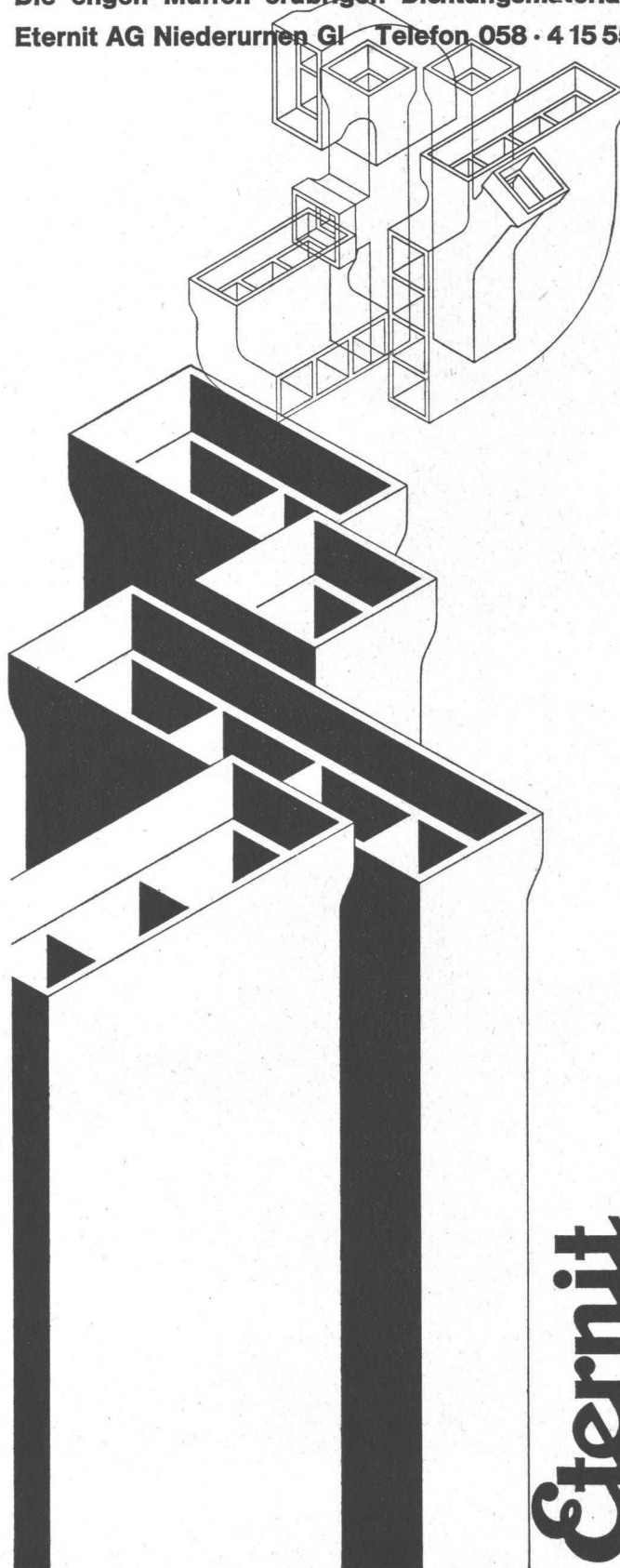

**Eternit**

Gute Resultate durch Meynadier

## Pistolen-Kitte

**Nerax**

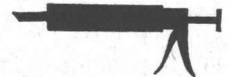

Ein dauernd plastischer Kitt auf der Basis von Bitumen und Asbest. Ohne Voranstrich, einfach und sauber mit der Pistole zu verarbeiten. Resistent gegen Mineralsäuren und Laugen. Nerax ist wasserbeständig und bleibt bei tiefen Temperaturen plastisch. Der Kitt bewährt sich zum Abdichten von Dilatationsfugen, Überlappungen bei Welleternit- und Wellblechdächern, Fugen zwischen vorfabrizierten Bauelementen und von Muffen aller Art.

**Plax**

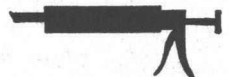

Ein weichplastischer Fugenkitt auf der Grundlage von Ölen und Mineralstoffen. Wirtschaftliche Verarbeitung mit der Pistole, ohne Voranstrich. Seine Eigenschaften: Ausgezeichnete Adhäsion und großes Dehnvermögen, Überstreichbar mit Öl- und Dispersionsfarben, nicht klebende Oberflächenhaut, kälteunempfindlich. Plax ist der ideale Kitt für Fassadenabdichtungen auf Metall, Beton, Mauerwerk, Glas, vorfabrizierten Elementen usw.

Ferner liefern wir als Strang-Kitt:

**Paltoplast**



Plastisch-elastischer Fugenkitt in vorfabrizierter Strangform. Er ist handlich, ohne Erwärmung verarbeitbar, verfügt über kautschukähnliche Eigenschaften und über eine große Dehnfähigkeit. — Paltoplast verformt sich nicht; er bleibt unveränderlich bei hohen und tiefen Temperaturen. Der Kitt eignet sich für die Abdichtung von Böschungsfugen bei Kanälen, Terrassenbelägen, Dilatationsfugen in Betonkonstruktionen usw.



**MEYNADIER + CIE AG**

Zürich

Bern

Chur

Lausanne

Locarno

Luzern

Sitten





## Rohrpost-Anlagen

sind das geeignete Mittel, Ihren Betrieb zu rationalisieren

Bank-Betriebe

Papier-Industrie

Textil-Industrie

Chemische Industrie

Maschinen-Metall-Industrie

Elektro-Industrie

Fahrzeug-Industrie

Versand-Geschäfte

Wir bauen für jedes Wirtschaftsgebiet die geeignete Anlage von der einfachen Punkt-Punkt-Verbindung bis zur vollautomatischen wälscheibengesteuerten Rohrpost-Anlage

Unverbindliche Beratung und Projektierung durch

**Standard Telephon und Radio AG.**

Zürich, mit Zweigniederlassung in Bern

1702



# Baukeramik Gail

## Gail'sche Baukeramik in der Schweiz

Wie haltbar und zeitlos Baukeramik ist, bezeugen die Baudenkmäler des Altertums. Diese Erkenntnisse werden heute mehr denn je genutzt. Wie beständig, schön und dauerhaft Bauten mit Gail'scher Baukeramik sind, beweisen u. a. das Bakteriologie-Gebäude der Universität Zürich, das Mehrfamilienhaus in der Oerlikonerstraße in Zürich, das Southaus der Brauerei Gurten in Wabern-Bern, das beispielsweise mit Gail'schen Spaltwandplatten in verschiedenen Buntglasuren verkleidet ist. In diesem Jahr werden ebenfalls die Fassaden dieser Brauerei mit Gail'scher Baukeramik verkleidet.

Wer mehr wissen möchte, wende sich bitte an unsere Vertretung.

Unsere Vertretung:  
Jos. Sedleger, Zürich 11/46, Hürstringstraße 7  
Telefon (051) 57 22 70

# zeitlos rentabel