

Objektyp: **Advertising**

Zeitschrift: **Schweizer Ingenieur und Architekt**

Band (Jahr): **100 (1982)**

Heft 24

PDF erstellt am: **24.09.2024**

Nutzungsbedingungen

Die ETH-Bibliothek ist Anbieterin der digitalisierten Zeitschriften. Sie besitzt keine Urheberrechte an den Inhalten der Zeitschriften. Die Rechte liegen in der Regel bei den Herausgebern. Die auf der Plattform e-periodica veröffentlichten Dokumente stehen für nicht-kommerzielle Zwecke in Lehre und Forschung sowie für die private Nutzung frei zur Verfügung. Einzelne Dateien oder Ausdrucke aus diesem Angebot können zusammen mit diesen Nutzungsbedingungen und den korrekten Herkunftsbezeichnungen weitergegeben werden. Das Veröffentlichen von Bildern in Print- und Online-Publikationen ist nur mit vorheriger Genehmigung der Rechteinhaber erlaubt. Die systematische Speicherung von Teilen des elektronischen Angebots auf anderen Servern bedarf ebenfalls des schriftlichen Einverständnisses der Rechteinhaber.

Haftungsausschluss

Alle Angaben erfolgen ohne Gewähr für Vollständigkeit oder Richtigkeit. Es wird keine Haftung übernommen für Schäden durch die Verwendung von Informationen aus diesem Online-Angebot oder durch das Fehlen von Informationen. Dies gilt auch für Inhalte Dritter, die über dieses Angebot zugänglich sind.

Ein Dienst der *ETH-Bibliothek*
ETH Zürich, Rämistrasse 101, 8092 Zürich, Schweiz, www.library.ethz.ch

<http://www.e-periodica.ch>

Wer macht was?

Fachfirmenverzeichnis

Abdichtungen

KUNSTSTOFF-TECHNIK
Aktienges. Himmler, 8952 Schlieren
Frymannstr. 15, Tel. 01/482 88 88

Architekturmodelle

ATELIER 7, M. Fricker
Klosbachstrasse 123, 8032 Zürich
Tel. 01/47 92 67

Max Knecht, Modellbau
Tödistrasse 22, 5430 Wettingen
Tel. 056/26 09 31

KREBSER MODELLBAU
Dorfstrasse 8, 8307 Effretikon
Tel. 052/32 10 16

H. Schalk, 8050 Zürich
Thurgauerstr. 70, Tel. 01/302 64 11

Werner Schnüriger, 8953 Dietikon
Moosmattstr. 16, Tel. 01/740 27 57

Modellbau Zaborowsky
Inhaber D. Raffainer
Neumarkt 10, 8001 Zürich
Tel. 01/252 22 16

Bauaustrocknung

Roth-Kippe AG, 8045 Zürich
Giesshübelstr. 96, Tel. 01/461 11 55

Baugrunduntersuchungen

BBL Baulaboratorium AG
4132 Muttenz/Basel, Tel. 061/61 33 14

Geotechnisches Büro
P. Kiefer + R. Studer AG
4153 Reinach BL, Tel. 061/76 94 76
Fundamenttechnik, Erdbaulabor
GEOTECHNISCHES INSTITUT AG
3007 Bern, Tel. 031/25 57 33
4302 Augst, Tel. 061/83 22 89
8032 Zürich, Tel. 01/251 10 62

GEOTEST AG
3052 Zollikofen, Tel. 031/57 20 74
9008 St. Gallen, Tel. 071/24 87 10
8955 Oetwil a. L., Tel. 01/748 26 85
1785 Cressier FR, Tel. 037/74 17 72
1037 Etagnières, Tel. 021/91 10 85

SIEBER CASSINA MOSER
Beratende Geologen und Ingenieure
8008 Zürich, Tel. 01/252 75 60
4600 Olten, Tel. 062/22 65 85
3074 Muri b. Bern, Tel. 031/52 52 31

Boden-Isolierlemente

System Legatherm und GANTNER
Leganorm AG, Feldstrasse 31
8400 Winterthur, Tel. 052/25 26 16

Elektronische

Datenverarbeitung

FIDES RECHENZENTRUM
8002 Zürich, Bleicherweg 33
Lokale Rechenzentren in:
Basel, Bern, Genf, Lausanne

Erschütterungs-Messungen

Geotechnisches Büro
P. Kiefer + R. Studer AG
4153 Reinach BL, Tel. 061/76 94 76

GEOTEST AG
(s. Baugrunduntersuchungen)

HEIERLI AG, Ingenieurbüro
Culmannstrasse 56, 8033 Zürich
Tel. 01/363 06 60

Faltwände

Hüppe-Inbau AG
9410 Heiden, Tel. 071/91 11 83

Faltwände

Rosconi AG, 5612 Villmergen
Tel. 057/6 49 00 / 6 77 15

Fassadenplanung

Metallbau-Planung J. F. Meyer
6006 Luzern, Seeburgstr. 20
Tel. 041/31 20 88

Feuchtigkeitsmessgerät

H. T. Hauenstein AG, Finkelerweg 32
4144 Arlesheim/Basel
Tel. 061/72 10 60

Fräsen und schleifen von Asphalt und Beton

James Zerbini, 4612 Wangen b. Olten
Tel. 062/32 57 33

Garderobeneinrichtungen

Rosconi AG, 5612 Villmergen
Tel. 057/6 49 00 / 6 77 15

Geologie – Geotechnik – Geophysik

Geologiebüro Dr. J. F. Schneider
Beratung, Expertisen, Projektleitung
in Geotechnik, Hydrogeologie,
Geothermie,
8439 Mellstorf AG, Tel. 056/53 13 00
GEOTEST AG (s. Baugrundunters.)

Geotechnik

Dr. H. Halter, dipl. Ing. ETH/SIA
Beratung- und EDV-Berechnung im
Grundbau, Erdbaulabor
Ekkehardstr. 25, 8006 Zürich
Tel. 01/362 56 28

Ingenieurbüro G. Mugglin AG
Beratung, Untersuchungsprogramme,
Planung, Berechnung, Überwachung
in Grundbau, Bodenmechanik und
allgemeinem Tiefbau
Bolleystrasse 29, 8006 Zürich
Tel. 01/251 48 62

Gitterroste

Hähn Diagonal-Gitterroste
Otto Wyss
St. Georgenstr. 68, 8400 Winterthur
Tel. 052/22 50 78, Telex 76415

Granit

für Hoch- und Tiefbau, Pflastersteine
Mariuccia Berta-Clivio
6746 Lavorgo, Tel. 094/39 11 37

Holzbeizarbeiten

Amstutz & Sahli AG, 8032 Zürich
Chem. Holzbeizerei und Spritzwerk
Hofackerstr. 11 A, Tel. 01/53 50 40

Holzfalltüren - Faltwände

Lienhard Söhne AG, 8038 Zürich
Albisstr. 131, Tel. 01/45 12 90

Holzschutzmittel

Dr. R. Maag AG, 8157 Dielsdorf
Tel. 01/853 12 55
Color xex, Xerotin, Xylosan

Industrie-Vorhänge

Carl Sigerist AG
8207 Schaffhausen, Tel. 053/3 06 66

Injektionen

KUNSTSTOFF-TECHNIK
Aktienges. Himmler, 8952 Schlieren
Spitalstr. 74, Tel. 01/730 20 20 / 21

RENESCO Bautechnik AG
8112 Otelfingen, Tel. 01/844 31 71

Isolier-Dachelemente

Bau+Industriebedarf AG
4104 Oberwil BL, Tel. 061/30 40 30
SCHICHTEX-Isolierbaustoffe

Isolierunterdach GANTNER

Leganorm AG, 8400 Winterthur
Feldstr. 31, Tel. 052/25 26 16

Lärmbekämpfung

Schneider+Co. AG
8401 Winterthur, Im Hölderli 26
Tel. 052/89 21 21
Technische Akustik / Engineering

Lärmschutz

Siegfried Keller AG, Wallisellen
Lärmschutz Büro und Lager:
Zürichstr. 38, 8306 Brüttsellen
Tel. 01/833 02 81

Materialprüfung

BBL Baulaboratorium AG
4132 Muttenz/Basel, Tel. 061/61 33 14

Mauerentfeuchtungen

ANDEREGG Mauersanierungen AG
9011 St. Gallen, Tel. 071/23 65 64
RENESCO Bautechnik AG
8112 Otelfingen, Tel. 01/844 31 71

Metallbau

Ernst Schweizer AG, 8047 Zürich
Tel. 01/52 69 10
Werk: 8908 Hedingen
Tel. 01/761 60 22
Metallfassaden, Metallfenster,
Metalltüren, Schutzraumbauteile,
normierte Bauteile
Sonnenenergie-Anlagen
Briefkästen, Holz-Metallfenster

Metallbau

Surber-Metallbau AG, 8004 Zürich
Hohlstrasse 211, Tel. 01/42 87 87
Metallfassaden, Metallfenster,
Schallschutzfenster, Metalltüren,
Brandschutzabschlüsse

Metall-Normtüren

Brander AG, 8162 Steinmaur
Tel. 01/853 06 22

Natursteine

P. De Zanet + Co. AG
8730 Uznach, Tel. 055/72 28 44

J. und A. Kuster, Steinbrüche AG
8807 Freienbach, Tel. 01/784 25 25

Pendeltüren

Carl Sigerist AG
8207 Schaffhausen, Tel. 053/3 06 66

Pfahlprüfungen

GEOTEST AG (s. Baugrundunters.)

Pumpen

GRUNDFOS-PUMPEN AG
CH-8305 Dietlikon
Telefon 01/833 33 77, Telex 59928

HUS Dickstoffpumpen AG
8226 Schleithelm,
Tel. 053/6 41 33, Telex 76 479

PUMPENBAU SCHAFFHAUSEN AG
8200 Schaffhausen, Tel. 053/4 30 21

K. Rüttschi AG, Pumpenbau, 5200 Brugg
Tel. 056/41 04 55, Telex 54 233

SOMMER SCHENK SUISSE
Pumpenbau, 5213 Villnachern
Tel. 056/43 13 63

Schallschutz- und Schwingungstechnik

Angst + Pfister, 8052 Zürich
Thurgauerstr. 66, Tel. 01/301 20 20

Schaumstoff-Streifen

zur Fugen-Hinterfüllung
Schaumstoff AG, 8303 Bassersdorf
Geerenweg 4, Tel. 01/836 61 14

Schiebe- u. mobile Wände

Hüppe-Inbau AG
9410 Heiden, Tel. 071/91 11 83

Rosconi AG, 5612 Villmergen
Tel. 057/6 49 00 / 6 77 15

Temporäre Arbeit

MEDIA	INTERIM	MEDIA
Basel	Tel. 061/43 66 50	
Lausanne	Tel. 021/20 40 77	
Moutier	Tel. 032/93 90 08	
MEDIA	INTERIM	MEDIA

Tore

Bator AG, 3360 Herzogenbuchsee
Tel. 063 / 60 11 33 - Falt-, Schiebefalt-,
Schiebetore, Automaten-Steuerungen

Treppen

Columbus-Treppen AG
9245 Oberbüren, Tel. 073/51 37 55
Spindeltreppen aus Holz
und Aluminium,
Scheren- und Holzschiebetreppen

Ungezieferbekämpfung

Ketol AG, Abt. Insecta-Service
8157 Dielsdorf ZH, Tel. 01/853 05 16

Unterquerungsarbeiten mit Stahl- und Eternitrohren bis 1000 mm Ø

für Kanalisation und Werkleitungen

Trenchag AG, 8305 Dietlikon
Tel. 01/833 22 05

Vorfabrizierte Armierungen

Mit fi-Rista-Elementen armeren Sie
wirtschaftlicher
NEU! fi-Ripa-Anschlusskorb
DRAHTWERKE FISCHER AG
5734 Reinach
Tel. 064/71 15 55, Telex 68316 fidra ch

Wasserdichte Türen

Tuchschild AG, 8500 Frauenfeld
Tel. 054/7 24 71

Neu von Meynadier:

Barralastic die elastische Zementschlämme

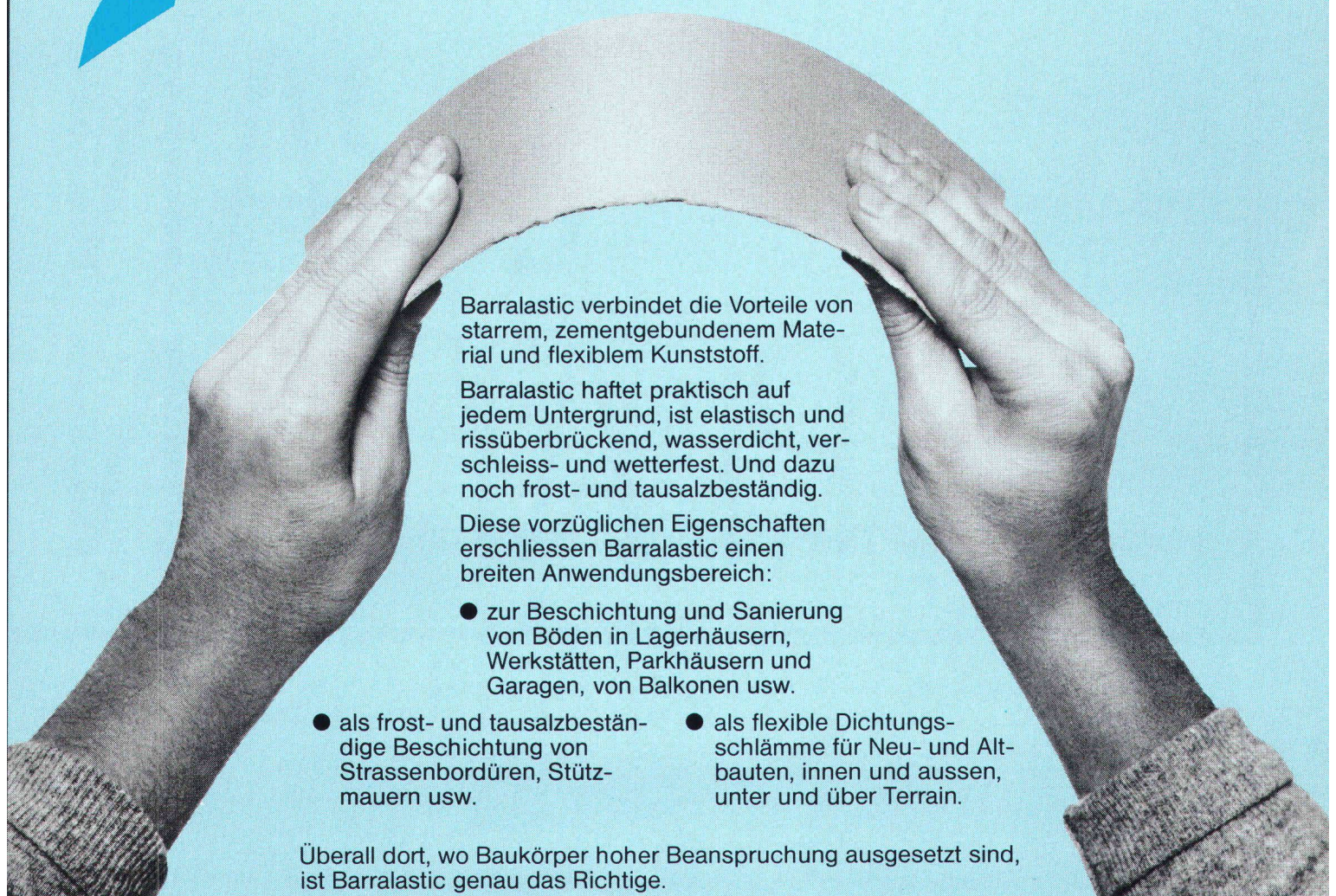

Barralastic verbindet die Vorteile von starrem, zementgebundenem Material und flexiblem Kunststoff.

Barralastic haftet praktisch auf jedem Untergrund, ist elastisch und rissüberbrückend, wasserdicht, verschleiss- und wetterfest. Und dazu noch frost- und tausalzbeständig.

Diese vorzüglichen Eigenschaften erschliessen Barralastic einen breiten Anwendungsbereich:

- zur Beschichtung und Sanierung von Böden in Lagerhäusern, Werkstätten, Parkhäusern und Garagen, von Balkonen usw.
- als frost- und tausalzbeständige Beschichtung von Strassenbordüren, Stützmauern usw.
- als flexible Dichtungsschlämme für Neu- und Altbauten, innen und aussen, unter und über Terrain.

Überall dort, wo Baukörper hoher Beanspruchung ausgesetzt sind, ist Barralastic genau das Richtige.

Barralastic
das Produkt, nach dem Sie
schon lange gesucht haben!



MEYNADIER

8048 Zürich, Vulkanstrasse 110, Tel. 01/64 22 11

**SCHWEIZER
SPAN
PLATTEN**

**hiesig
wrechig
bäumig**



Etudes et planification

Vedia, Centre de vente par correspondance à Genève:
Etude du Lay-out pour le stockage, la manutention, les magasins et les bureaux
46 600 m³ réalisés «clés en main» en moins de 17 mois

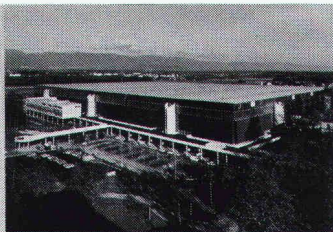

Capacité de production

Palexpo Genève: charpente métallique (réalisée en consortium)
1400 t de charpente produites par notre centre romand.

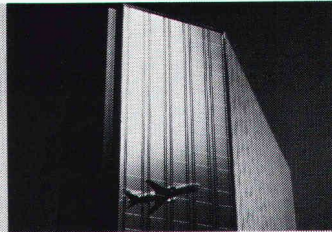

Menuiserie métallique

Notre division de menuiserie métallique dispose de connaissances techniques très avancées assurant la réalisation de façades et de fenêtres répondant aux exigences écologiques:
Façades rideaux pour l'immeuble Tour Cointrin 12 étages, 4600 m² de façades.

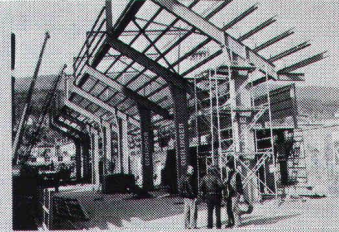

Rapidité d'exécution

Tribunes du FC Neuchâtel-Xamax:
70 t de charpente
● commande le 17.02.82
● montage du 05 au 11.03.82
● mise en service le 17.03.82

Située dans le Nord vaudois, au pied du Jura, notre usine d'Yvonand est devenue le centre de toutes les activités de l'entreprise Geilinger SA en Suisse romande.

Nous n'avons jamais considéré l'implantation de Geilinger en Suisse romande comme une simple ouverture de succursale, mais comme une contribution à notre politique de développement et de diversification au service de notre clientèle.

Geilinger est en mesure, grâce à son expérience et à sa ténacité, de garantir les délais, les coûts ainsi que la qualité.

Ouverts en 1975, l'usine et les bureaux d'Yvonand disposent de tous les services techniques et commerciaux permettant d'offrir à nos clients une gamme étendue de prestations à tous les niveaux.

1) conseils: service de conseils pour la planification, l'organisation industrielle et l'exécution de travaux d'infrastructure et de superstructure

2) réalisation: étude et mise en œuvre de systèmes de construction, gros œuvre, ou clés en main

3) fabrication et montage de charpente métallique et de menuiserie métallique, par la mise en œuvre de moyens et de techniques de production de haut niveau.

Les collaborateurs de notre centre romand ont développé l'infrastructure nécessaire pour entretenir des contacts étroits avec notre clientèle romande et étrangère:

- service administratif et commercial pour nos clients et nos fournisseurs
- bureaux techniques et de vente des divisions «charpente métallique», «systèmes porteurs» et «études et entreprise générale»
- assistance technique et vente des produits des divisions «menuiserie métallique» et «éléments normalisés»
- département de montage et d'entretien

- centre d'exportation vers les pays francophones et l'Afrique. Gestion des participations locales de Geilinger international.

Parallèlement à leur développement technique et à leur extension, les ateliers spécialisés d'Yvonand deviennent de plus en plus notre centre romand de formation professionnelle: nos apprentis bénéficient de notre expérience dans ce domaine, selon la tradition Geilinger. Nous poursuivons le but de former nous-mêmes nos futurs jeunes collaborateurs dans les métiers de dessinateur en construction métallique, serrurier en construction métallique et serrurier en menuiserie métallique. L'organisation de stages entre nos divers centres de formation professionnelle est un des éléments constructifs de notre politique générale.

Geilinger accepte le risque: soit comme partenaire de consortiums, d'exportateurs, d'entreprises générales, d'ingénieurs ou d'architectes. Geilinger supporte les risques qui lui incombent au stade du projet, de la vente et à celui de l'exécution, ainsi qu'en relation avec les prestations des sous-traitants.

Geilinger a forgé sa renommée avant tout par des constructions en charpente et en menuiserie métalliques. Saviez-vous que Geilinger occupe une place prépondérante en Suisse et à l'étranger grâce à ses possibilités propres de recherche appliquée et de développement?

Geilinger Yvonand. Etude et planification. Réalisation et fabrication.

Geilinger est représenté depuis plus de 25 ans en Suisse romande aussi bien dans le domaine de la charpente que dans ceux des éléments normalisés et de la menuiserie métallique.

L'usine d'Yvonand, construite en 1974, produit annuellement quelque 6000 t de charpente à destination de la Suisse romande, de la Suisse allemande et de l'étranger et occupe environ 115 personnes dans le canton. La surface couverte actuelle de l'usine atteint 14 500 m².

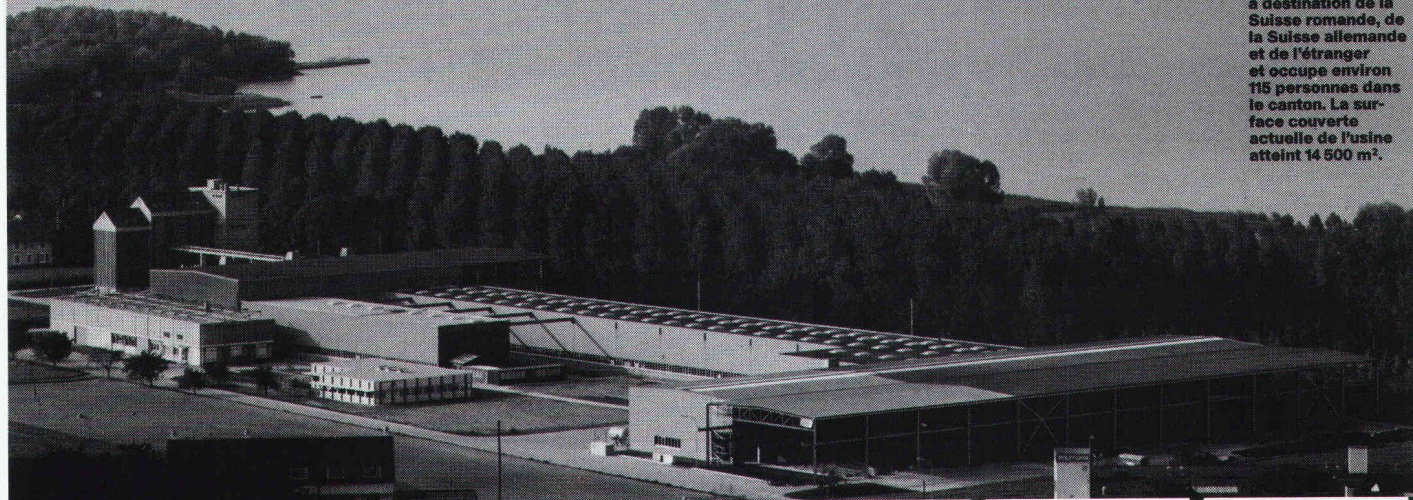

GEILINGER Entreprise d'ingénierie et de constructions métalliques

Geilinger SA
1462 Yvonand, Ch. des Cerisiers
Tél. 024 3117 31, Télex 457171

Basel, Bern, Bulloch,
Elgg, Menziken, St. Gallen,
Winterthur, Yvonand, Zürich

Présent plus souvent qu'on ne le pense.

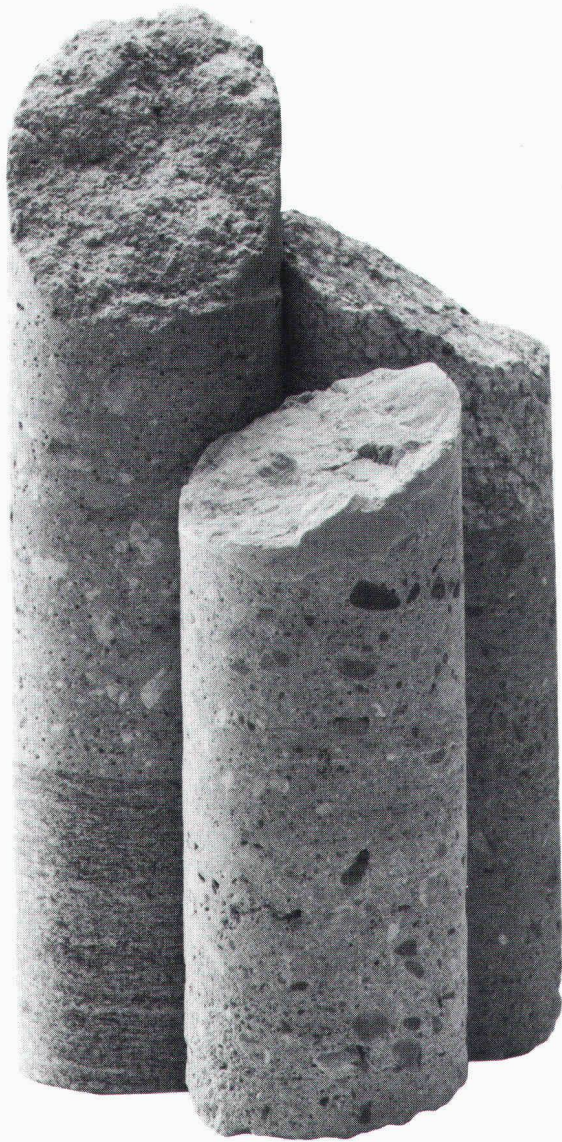

Kern der Wahrheit

Betonspritzen ist ein Handwerk, bei dem es auf Erfahrung und Sorgfalt ankommt. Wir beherrschen diese Spezialität seit bald vierzig Jahren. Für Spritzbeton sind wir ausschliesslich tätig. Das garantiert Ihnen die Qualität und die Haltbarkeit unserer Arbeiten.

Spritzbeton ist Vertrauenssache. Überzeugen Sie sich von unserer Leistungsfähigkeit, bevor Sie Ihren Auftrag erteilen. Für fast alle Spritzbetonanwendungen

können wir Ihnen Referenzen und Prüfberichte vorlegen.

Wir gewährleisten die Haftung, Mindestfestigkeit und höchstzulässige Permeabilität unseres Spritzbetons. Diese Eigenschaften werden an Bohrkernen, welche dem fertigen Objekt entstammen, neutral geprüft. So wird der Bohrkern zum Kern der Wahrheit.

E. Laich SA
6671 Avegno/TI
T 093 - 81 17 22



Wir sind erfahrene,
faire und
pünktliche Partner.
Auf uns ist Verlass.

Spritzbeton
Gunit
Sandstrahlen
Verkleidungen
Konsolidierungen
Abdichtungen
Schwimmbassins

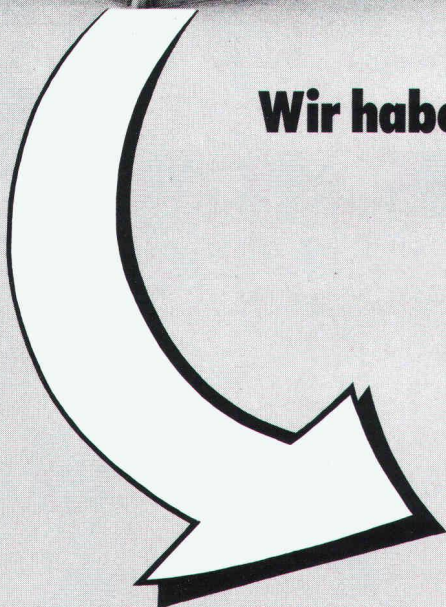

Immer höhere Energiekosten...

Wir haben die Lösung mit der

Heizkostenbremse:

LAMITHERM[®]

Das perfekte Aussendämmsystem für Renovierungen und Neubauten

Mit dem LAMITHERM-Aussendämmsystem sparen Sie Heizkosten. Langjährige, günstige Heizkostenabrechnungen beweisen dies. Deshalb konnte sich unser System auf dem Schweizer Baumarkt durchsetzen. Jahre der Erfahrung sprechen dafür.

LAMITHERM-Vorteile:

- maximale Wärmedämmung
– bremst Heizkosten
- wetterfest und schlagregendicht
– schützt Gebäude
- keine thermischen Spannungsrisse
– verhindert Schäden
- perfekte Haftung auf allen Untergründen – gibt Sicherheit

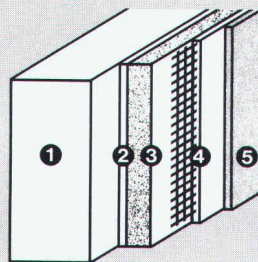

- Systemaufbau:
- 1 Unterkonstruktion
 - 2 LAMITHERM-Klebschicht
 - 3 LAMITHERM-Wärmedämmplatte
 - 4 LAMITHERM-Putzmörtel mit Gewebermierung
 - 5 LAMITHERM-Kunststoffputz

- schlagfest durch zusätzliches Panzergewebe
– spart Reparaturkosten
- 5 Jahre System-Garantie

Aussendämmungen gibt es viele. Doch nur wenige verdienen den Namen «System», denn dazu gehört

auch eine optimale und praxisgerechte Detaillösung. Hier liegt die Stärke des LAMITHERM-Aussendämmsystems. Denn es wurde von Fachleuten entwickelt, die Wärmedämmung ernst nehmen.

Deshalb: LAMITHERM bürgt für eine lange Zukunft!

Mehr über das LAMITHERM-Dämmsystem erfahren Sie durch Ihren Architekten und Unternehmer oder direkt durch uns. Diese Spezialisten können Sie in allen technischen Einzelheiten fachkundig beraten.

Erst das Zusammenwirken spezialisierter Partner gibt dem Bauherrn die Sicherheit, die er verlangt.

Farnsburgerstrasse, 4132 Muttenz
Telefon 061/61 23 00

w|a|n|c|o|r

Wancor AG
Isolier- und Bedachungsmaterialien
Watterstrasse 214, 8105 Regensdorf
Telefon 01/840 51 71

Zikadenweg 27, 3006 Bern
Telefon 031/41 47 41



Preis der Wahrheit

Die Berechnung von Einheitspreisen und Kostenvoranschlägen für Spritzbeton setzt grosse Fachkenntnisse voraus. Unsere bald vierzigjährige Praxis hat uns eine Fülle von Erfahrungswerten geliefert. Sie müssen sich darauf verlassen können, dass wir als Fachleute rechtzeitig an alle Schwierigkeiten denken, welche bei der Ausführung auftreten können. Bei uns wird alles Erfassbare eingerechnet. Als vielerfahrene Praktiker können wir selbst knifflige

Arbeiten zu Einheitspreisen ausführen, ohne auf Regiearbeit auszuweichen. Dennoch – auch wir sind gegen Überraschungen nicht gefeit. Aber die Folgen tragen wir, und nicht der Kunde. Deshalb reden wir über Preise längstens bis zu Beginn der Arbeiten. Nachforderungen gibt es bei uns grundsätzlich keine. So verstehen wir den Preis der Wahrheit.

E. Laich SA
6671 Avegno/TI
T 093 - 81 17 22



LAICH SA

Wir sind erfahrene,
faire und
pünktliche Partner.
Auf uns ist Verlass.

Spritzbeton
Gunit
Sandstrahlen
Verkleidungen
Konsolidierungen
Abdichtungen
Schwimmbassins



Das massive Dach für den Industriebau. Auf Stahl-, Beton- oder Holzkonstruktion, als flaches, geneigtes oder Shed-Dach: Hebel-Montagebauteile aus Gasbeton.

Das massive Dach ist sicher: Hebel

Hebel-Montagebauteile für Dach, Wand und Decke sind die wirtschaftliche Investition für alle gewerblichen, industriellen und kommunalen Bauten.

Die beispielhaften Eigenschaften des Baustoffes Hebel-Gasbeton sorgen für angenehmes Raumklima, sparen teure Heizenergie und bieten hohen baulichen Brandschutz. Ausgereifte Planungs- und Verarbeitungstechniken und die daraus resultierende kurze Bauzeit machen Hebel zum Maßstab aller Bauplanungen.



Informieren Sie sich über die rationelle Hebel-Montagebauweise. Wir beraten Sie ausführlich.



**Bauen
mit
Verstand**

Hebel Sempach · 6204 Sempach-Stadt · Telefon 041 – 99 15 48 · Telex 78 477

Beton Christen AG
Baustoffe MuttENZ
Postfach 71
4020 Basel
Tel. 06141 78 30

BMH Baumaterial
Hägendorf AG
Oltenerstrasse 217
4614 Hägendorf
Tel. 062 46 25 25

Baubedarf AG
Mühleweg
3360 Herzogenbuchsee
Tel. 063 61 15 61

Sponagel AG
Zürcherstrasse 125
8952 Schlieren
Tel. 017 30 18 81

Barit AG
Baumaterialien
7204 Untervaz
Tel. 081 51 36 56

Barit AG
Baumaterialien
7130 Schnaus
Tel. 081 51 14 28

Ganz & Co. AG
Lagerstrasse 12
9001 St. Gallen
Tel. 071 27 76 76

Ganz AG
Baumaterialien
FL – 9494 Schaan
Tel. 075 2 11 97

Ganz & Co. AG
Baumaterialien
9202 Gossau
Tel. 071 85 70 70



Stunde der Wahrheit

Termine und Programme einzuhalten, ist uns Verpflichtung. Mit unseren zahlreichen Spezialisten, dank einer sorgfältigen Planung und einem modernen Maschinenpark fällt uns das leicht. Allerdings: Bei starkem Regen oder Frost sind Spritzbetonarbeiten im Freien einzustellen. Witterungsbedingte Verspätungen müssen Sie notgedrungen in Kauf nehmen – weiter nichts.

Wir sind das älteste Schweizer Unternehmen, das sich ausschliesslich mit Spritzbeton befasst, und das seit bald vierzig Jahren. Diese Zeitspanne hat uns um viele Erfahrungen bereichert. Zudem arbeitet mehr als die Hälfte unserer Mitarbeiter seit mehr als zehn Jahren bei uns.

Wo es auch immer sei, gleich in welchem Landesteil, führen wir Spritzbetonarbeiten zu Ihrer vollen Zufriedenheit aus. Wir rechnen zum vereinbarten Preis und Termin ab. So wird die Abrechnung zur Stunde der Wahrheit.

E. Laich SA
6671 Avegno/TI
T 093 - 81 17 22



LAICH SA

Wir sind erfahrene,
faire und
pünktliche Partner.
Auf uns ist Verlass.

Spritzbeton
Gunit
Sandstrahlen
Verkleidungen
Konsolidierungen
Abdichtungen
Schwimmbassins

Was haben Sie davon, daß
die Doppeldichtung des
rotring 2000 isograph
aus EPDM ist?

Ihr Tuschefüller
trocknet nicht
ein.



Für die optimale Dichtungs-
konstruktion in der Kappe des
rotring 2000 isograph haben wir
einen hervorragend geeigneten
Werkstoff gefunden:
Das extrem elastische und
widerstandsfähige EPDM.
Damit schützt die zuverlässige
Doppeldichtung in der Kappe
gleich zweifach vor dem
Eintrocknen.

Ein wesentlicher Vorteil unserer
weltweit erfolgreichen
Tuschefüller.



rotring
zeichnen und schreiben

Ja, dieses gute Gefühl möchte ich mal kennenlernen. Zumindest auf dem Papier. Kennenlernen Sie mich also gratis und völlig unverbindlich.



DOKUMENTATIONS-GUTSCHEIN
 Ausschneiden, ausfüllen und senden an:
 Franke AG, Spütsche, 4663 Aarburg

Name _____
 Vorname _____
 Adresse _____
 PLZ/Ort _____

Franke Compact: **DAS GUTE GEFÜHL DAS BESSERE ZU BIETEN.**

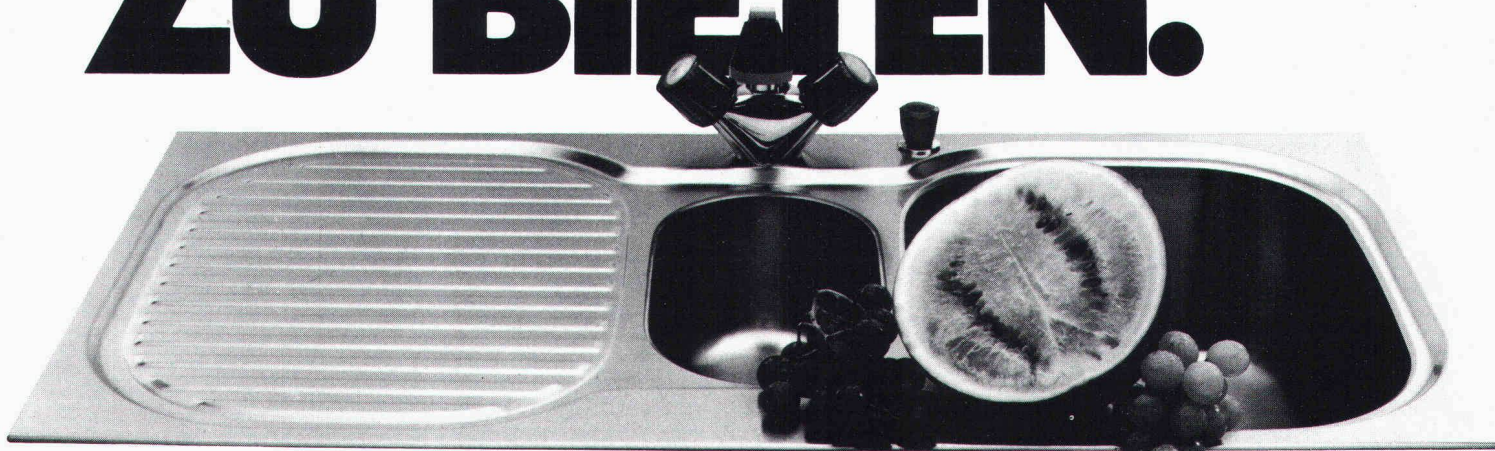

Aus guten Gründen . . .

Gefühle entstehen nicht von ungefähr. Da steckt schon einiges dahinter. Echte Vorteile. Bei Ihren Küchen ist das auch so. Und beim Franke-Compact-Küchenzentrum ebenfalls. Sein Material zum Beispiel: edler, rostfreier Stahl. Die Verarbeitung: formschön, sauber, perfekt bis ins letzte Detail. Die Konzeption: ein durchdachtes Küchensystem mit Köpfchen. Für dieses, jenes, alles. Ideal, was Sie der Hausfrau bieten: Ihre Küche und der Franke Compact. Und dabei geht die Montage eins, zwei, drei. Dank den Franke-Schnellbefestigungsklammern. Und weil der Franke Compact bereits von Werk aus mit einer dauerelastischen Dichtung versehen ist. Für eine absolut wasserdichte Sofortmontage.

Rüsten. Wässern. Schneiden. Würzen, Auswallen. Anrichten. Abwaschen. Abtropfen, Trocknen . . . alles auf kleinstem Raum. Alles an Ort und Stelle. Kochen im Stehen statt Gehen. Und für Sie: Montage im Handumdrehen.

Franke Compact
 2 Arbeitsbecken, 4 Accessoires . . . ein ganzes System auf einem einzigen Küchenelement

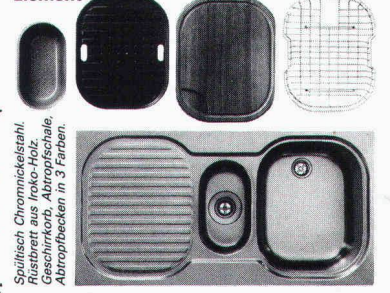

Spültisch Chromnickelstahl
 Rüstbrett aus Iroko-Holz
 Geschirrkorb, Abtropfschale,
 Abtropfblechen in 3 Farben.

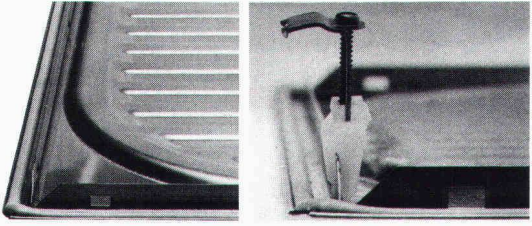

Tel. 062 43 31 31
FRANKE AG 4663 AARBURG

Die Spezialisten für das Abdichten von Betonbauwerken.



Abdichten von Betonbauwerken

Das RENESCO Flexin[®]-Injektionssystem behandelt den Schaden nicht nur an der Oberfläche. Das gesamte Schadenzentrum und der ganze Baukörperquerschnitt werden vollständig gedichtet.

Die Korrosion der Armierung und andere gravierende Folgeschäden werden durch das RENESCO Flexin[®]-Verfahren ein für allemal verhindert oder gestoppt.

Bei Schäden an Betonstrassen und -brücken, Tunnels, Staumauern, Zivilschutzanlagen, Kellern, Tiefgaragen, Schwimmbädern, Kläranlagen, usw. gilt es rasch einzugreifen, um schwere Schäden zu verhindern.

Als Spezialisten für Bautenschutz lösen wir diese Probleme erfolgreich. Wünschen Sie eine Dokumentation mit Referenzen? Oder ein Gespräch mit einem Fachmann? Bitte rufen Sie an.

renesco[®]
Bautechnik AG

Lauetstrasse 35, 8112 Otelfingen-Zürich
Telefon: 01/844 31 71

Filialen in Basel, Bern, Chur, Lugano,
Winterthur, Servion-Lausanne

Coupon

- Rufen Sie mich bitte an.
- Ich bitte um den Besuch eines technischen Beraters.
- Senden Sie mir bitte detaillierte Unterlagen.

SIA/Flexin 1a/Nr. 24

Firma: _____

Strasse: _____

PLZ/Ort: _____

Telefon: _____

Bitte ausschneiden und einsenden an:
Renesco-Bautechnik AG,
Lauetstrasse 35, 8112 Otelfingen



Architekten

damit Sie
auf Ihre
Kosten
kommen...

KESO

®

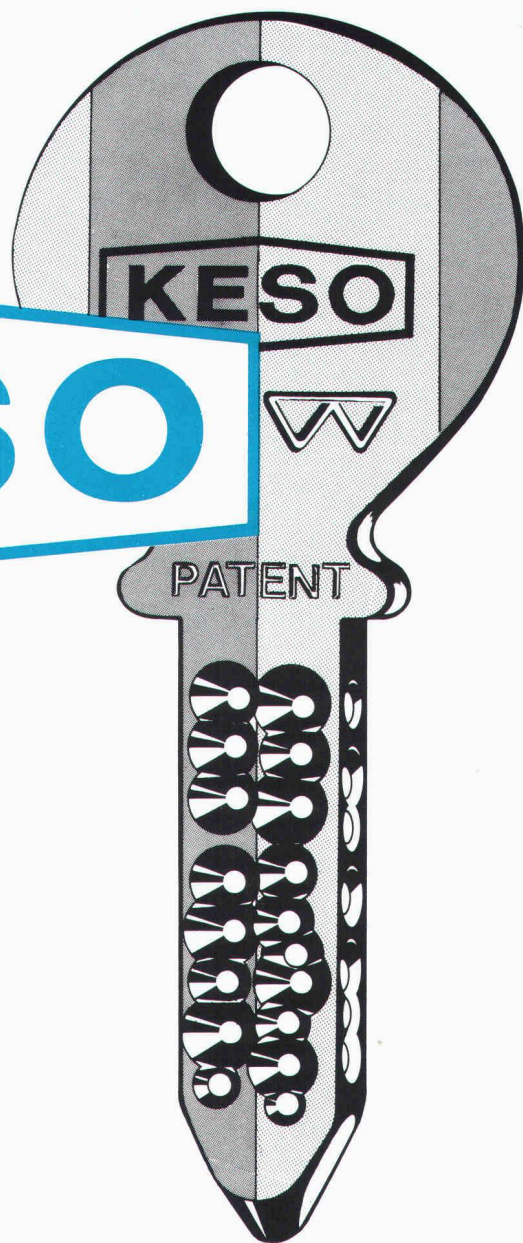

machen Sie doch einen Produkte- Leistungsvergleich

Zu einer optimalen Bauplanung gehört eine optimale Sicherheits-Schliessanlage die auch gegen Schlüssel-Missbrauch geschützt ist.

Wenn der Kalkulationsbetrag dann auch noch stimmt, so...

Verlangen Sie unsere Dokumentation über das Ihnen zusagende Bauzylinder-Programm.

Unsere langjährige Erfahrung steht Ihnen kostenlos zur Verfügung.

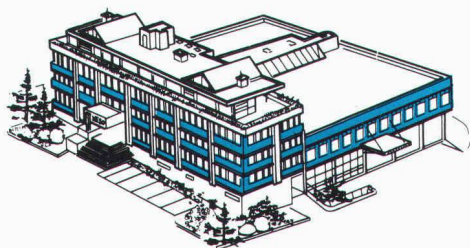

KESO

für Ihre Sicherheit
die beste Lösung

KESO AG
Präzisionsschlossfabrik
8805 Richterswil ZH

Telefon: 01/784 33 51
Telex: 875498 keso ch



Mit dem neuen, vorgefertigten fi-Ripa-Anschlusskorb ist das viel einfacher: der steht von allein.

Der neuentwickelte, vorgeschweisste fi-Ripa-Anschlusskorb macht Schluss mit dem mühsamen Aufstellen einzelner U-Bügel. Schluss mit dem langwierigen Fixieren an Längseisen. Schluss mit dem lästigen Umkippen fast fertiger Bügelkörbe.

Mit fi-Ripa wird das Armieren von Bodenplatten und Streifenfundamenten eine Sache von ein, zwei Handgriffen. Statt wie bisher zu einer fünf- bis sechsständigen Arbeit. Genauso wie die Montage von Eckausbildungen, Deckenanschlüssen, Randarmierungen, Brüstungen, Leibungen und Aussparungen.

Und dann stehen die Anschlusseisen da. Felsenfest.

Das spart Zeit. Spart Kosten. Erspart Ärger und Risiken. Wann darf Ihnen unser Berater das beweisen?

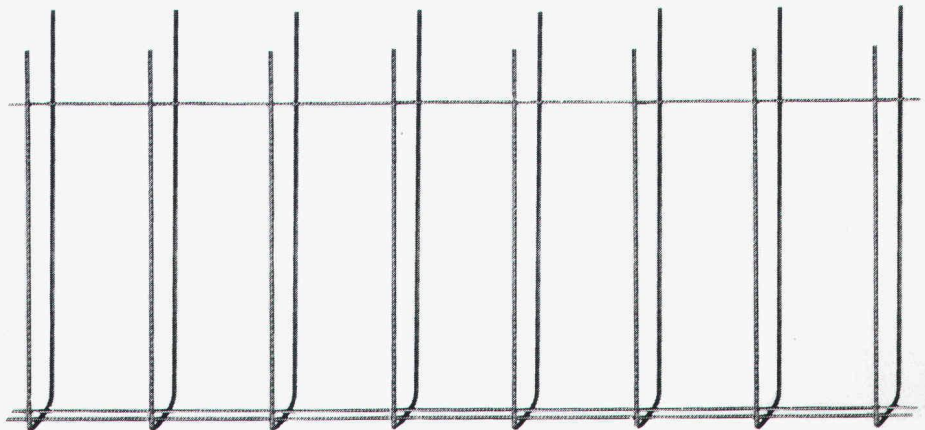

Der fi-Ripa-Anschlusskorb:

Korblänge	_____	3 m
Schenkellänge der Bügel	_____	65 cm
Bügelabstand	_____	20 cm
Bügeldurchmesser	_____	8 mm
Armierungsquerschnitt Fe	_____	2.51 cm ² /m
Stahlqualität	_____	St. IV gemäss SIA 162

Sondermasse auf Anfrage

Bügelbreiten:

Typ 9	B = 9 cm für Wand- oder Deckenstärken 14–16 cm
Typ 13	B = 13 cm für Wand- oder Deckenstärken 18–20 cm
Typ 18	B = 18 cm für Wand- oder Deckenstärken 22–25 cm

Vertrieb durch den Fachhandel

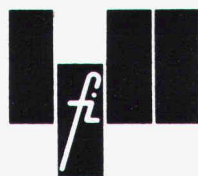

Drahtwerke Fischer AG, CH-5734 Reinach, Telefon 064-71 15 55, Telex 68316 fidra ch
Wir helfen Ihnen mit Rat und Draht.

ALISOL 2 bewährt sich auch im Hochgebirge



Im Bergrestaurant Bettmerhorn (2650 M.ü.M.) herrscht eine behagliche Atmosphäre. Dafür sorgen nicht zuletzt die Panoramafenster aus vollisolierten Aluminiumprofilen. Seit Jahren werden Fenster, Türen und Fassaden mit dem energiesparenden, unterhaltsfreien ALISOL 2 gebaut.

Wo und wie sagt Ihnen gerne unser Verkauf Sonderprodukte, Telefon 064 70 11 01.

P.S. Auch die Einbrennlackierung wurde von uns ausgeführt.

ALUMINIUM
AG
MENZIKEN

Schweiz



Weil eine Signalpanne im Autobahntunnel katastrophale Folgen hätte, rief man vorsichtshalber bei Sauber + Gisin an.

Fiele einmal eines der roten oder grünen Signale am Tunneleingang aus, so könnte es irgendwo im Tunnelinnern zu verheerenden Unfällen kommen. Eine Tunnel-signalanlage hat daher absolut funktionssicher zu sein. Sauber + Gisin hat die dafür nötigen Massnahmen schon verschiedentlich erfolgreich getroffen.

Schliesslich haben wir auf allen Gebieten, die mit Elektrotechnik und Elektronik zusammenhängen, eine Erfahrung, die nur wenige aufweisen können. Eine Erfahrung, die Sie sich zunutze machen sollten. Ganz gleich, ob es um Parkhaussteuerungen, Verkehrsanlagen, Löt-, Verbindungs- oder Antriebstechnik, Gesamtenergie- oder Notstromanlagen, Energieberatung oder ganz

einfach um Installationen geht.

Wer mit Sauber + Gisin zusammenarbeitet, darf sicher sein, eine optimale Lösung zu bekommen.

Wann rufen Sie uns an, damit wir zusammen auch Ihr Problem lösen können?

SAUBER + GISIN

Kaum zu glauben, was man mit Strom alles machen kann.

Sauber + Gisin AG, 8034 Zürich
Höschgasse 45, Telefon 01-252 70 70

Ein Unternehmen der WMH - Walter Meier Holding AG

Dr. Buchli

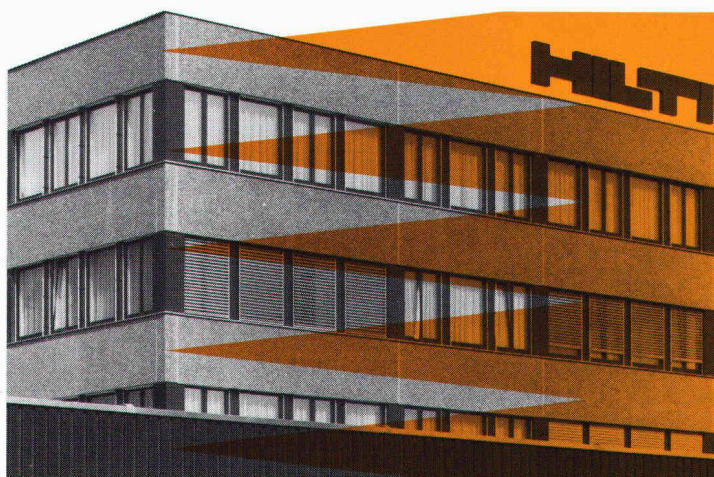

«Menziken» lackiert Aluminiumfassaden

ganz wie Sie es wünschen. Farbige, dauerhaft und schön. Mit ausgezeichneten Einbrenn-Silikon-Polyesterlacken. Wählen auch Sie das Schöne, wählen Sie Tel. 064 70 11 01 Verkauf Oberflächentechnik.

ALUMINIUM
AG
MENZIKEN

Schweiz



KERN DM 102

Der neue Distanzmesser von Kern passt auch auf Ihren Theodolit

Wenn Sie einen DK-RT, DK-RV, K 1-RA oder einen Theodolit eines anderen Herstellers besitzen, können Sie ihn jetzt mit einem elektrooptischen Distanzmesser DM 102 von Kern ausrüsten.

Sie erhalten dadurch eine leistungsfähige und leicht zu bedienende Gerätekombination für die verschiedensten Vermessungsaufgaben.

Sucherkollimator
für bequemes Grobzielen

Starttaste
(Dauer einer Messung:
8 Sekunden)

Instrument zur Anzeige
der Intensität
des empfangenen Signals
und des Ladezustandes
der Batterie

Distanzanzeige mit
Flüssigkristallziffern.
Genauigkeit
 $\pm (5 \text{ mm} + 5 \text{ mm/km})$,
Reichweite
mit 1 Reflektor $>1000 \text{ m}$,
Reichweite
mit 3 Reflektoren
 $>1700 \text{ m}$

Verschiedene Adapter
zum Aufsetzen
des DM 102
auf Kern-Theodolite
sowie auf die meisten
Theodolite
anderer Hersteller

Funktionsschalter.
Position (Tracking)
für Wiederholungs-
messungen
alle 2 Sekunden

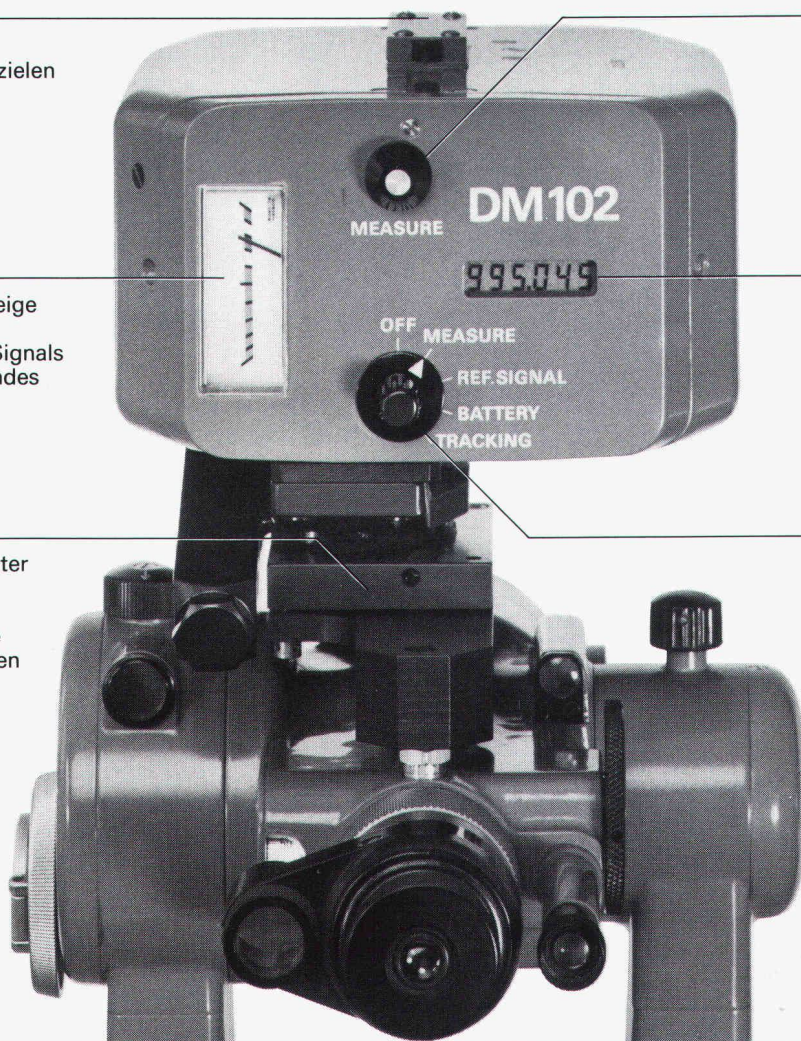

Kern & Co. AG, 5001 Aarau
Werke für Präzisionsmechanik,
Optik und Elektronik
Telefon 064 25 1111

Der Kern DM 102 interessiert mich. Ich wünsche den ausführlichen
Farbprospekt , ein Angebot , eine Vorführung .

Name _____

Beruf _____

Adresse _____

Telefon _____

Peyer Polyester Modulbau

Der Tausendsassa

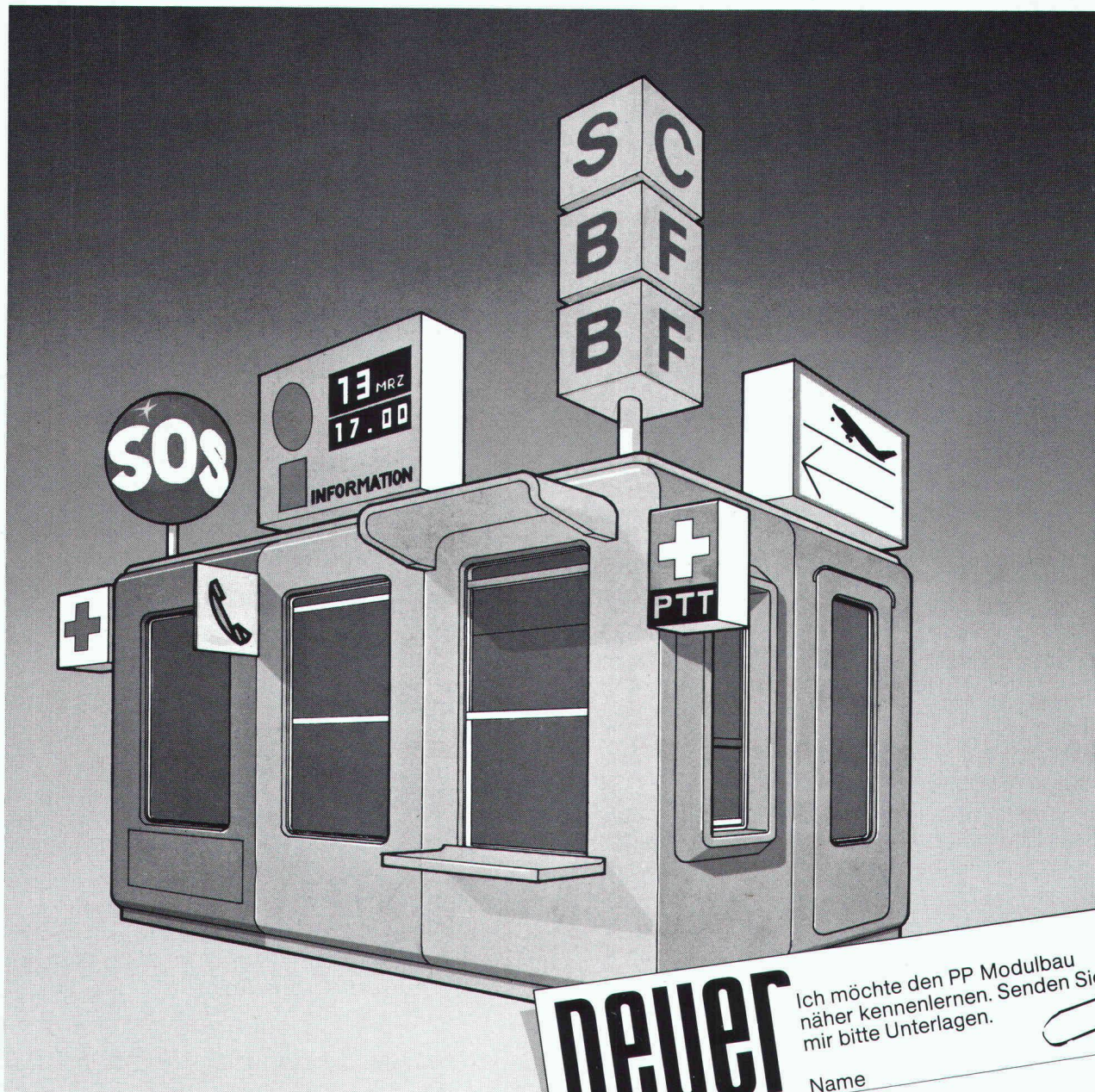

Ob Sie eine Verkaufsfläche oder einen Schalter einrichten, Geräte deponieren oder eine Wartehalle erstellen wollen:

Der Peyer Polyester Modulbau eröffnet Ihnen 1001 Möglichkeiten.

An jedem Ort, für jeden Zweck und in jeder Grösse kombinieren Sie einfach die massgerechte Kabine. Da ist alles drin und alles dran. Im Handumdrehen montiert, langlebig und umweltbeständig. Verlangen Sie ausführliche Unterlagen.

peyer
POLYESTER
Siegfried Peyer AG CH 8832 Wollerau

Ich möchte den PP Modulbau näher kennenlernen. Senden Sie mir bitte Unterlagen.

Name

Firma

Adresse

Siegfried Peyer A.G.
CH-8832 Wollerau
Tel. 01 784 46 46
Telex 875 570 peyrch

Peyer Polyester Modulbau
Passt sich allen Wünschen an.

Gebäude-Wärmedämmung. Neue Normen schaffen neue Probleme.

Im Zuge der dringend notwendigen Energie-Sparmassnahmen werden an die Wärmedämmung von Gebäuden bedeutend höhere Anforderungen gestellt als früher. In mehreren Kantonen sind die SIA-Empfehlungen Nr. 180/1 (1980) für Neu- und Umbauten heute schon zwingend. Ihre Einhaltung wird von Architekten und Behörden immer nachdrücklicher gefordert.

Deshalb werden heute in zunehmendem Masse wesentlich dickere und oft stark dimensionierte Wärmedämmstoffe verwendet. Dabei besteht die Gefahr, dass durch unsachgemässe Montage die Aussenluftbelüftung beeinträchtigt wird, was mit der Zeit schwerwiegende Schäden verursachen kann. Um dies zu vermeiden, braucht es genaue Berechnungsunterlagen und neue Techniken für die Montage.

Beispiel Wärmedämmung im Dach.

Die Höhe der üblichen Dachsparren reicht in der Regel nicht mehr aus, um genügend Platz sowohl für die voluminösere Wärmedämmung als auch für eine wirksame Aussenluftbelüftung zu bieten. Dieses Problem lässt sich auf verschiedene Arten lösen. Unsere Abbildungen zeigen zwei Beispiele dafür. Die eine Lösung (Abb. 1) besteht in der Montage eines dampfdurchlässigen Unterdachs, die andere in der Aufdoppelung der Dachsparren (Abb. 2).



Abb. 1 Montage eines Unterdachs (ISOROOF)
1 Sparren, 2 Decke, 3 Dampfbremse, 4 VETROFLEX-ROLLALU,
5 Belüftung, 6 Unterdach (ISOROOF), 7 Dacheindeckung.



Abb. 2 Aufdoppelung der Dachsparren
1A Sparren, 1B Aufdoppelung, 2 Decke, 3 Dampfbremse, 4 VETROFLEX-ROLLALU,
5 Belüftung, 6 Unterdach (PAVAROOF), 7 Dacheindeckung.

Wärmedämmung nach Mass mit ISOVER-VETROFLEX.

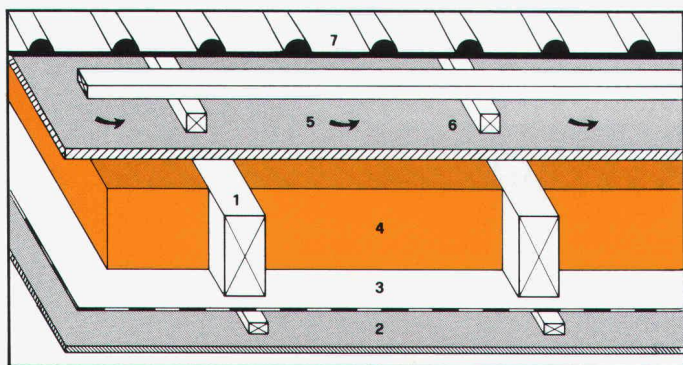
Um Ihnen genaue und zuverlässige Berechnungsgrundlagen zu geben, hat ISOVER-VETROFLEX den garantierten Wärmedurchlasswiderstand «R» eingeführt. Sie können damit rasch und ohne kompliziertes Rechnen das am besten geeignete Produkt in der richtigen Dicke bestimmen.

Mit ISOVER-VETROFLEX wissen Sie genau, woran Sie sind. Das vereinfacht nicht nur Ihre Arbeit, sondern vermindert auch Ihr unternehmerisches Risiko.

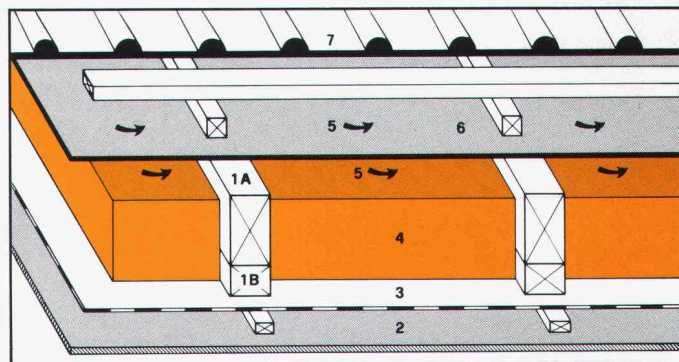
Technische Beratung in der ganzen Schweiz.

Die 36 technischen Berater von FIBRIVER stehen Ihnen jederzeit für alle Fragen der Wärme- und Schalldämmung gerne und unverbindlich zur Verfügung. Wenn Sie irgendwelche Probleme haben, rufen Sie uns doch einfach an.

FIBRIVER, 8155 Niederhasli, Tel. 01-850 24 44
Für die Westschweiz: 1001 Lausanne, Tel. 021-20 42 01

TBO



Das erste Isoliermaterial mit garantiertem Wärmedurchlasswiderstand «R».



Öl- und Benzinabscheider

Kleinabscheider 1,5–10 l/s aus Guss und Stahlblech
Grossabscheider 25–400 l/s in Ortsbeton oder
Fertigstahlbeton, mit und ohne selbsttätigem
Schwimmerabschluss, autom. Ölüberlaufrinne,
Alarmanlagen usw. nach DIN 1999

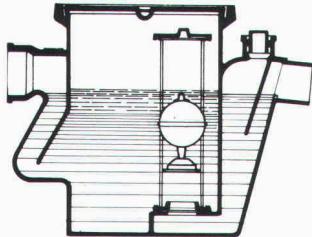

PASSAVANT-Klein-Benzinabscheider

Benzinabscheider CURATOR aus Guss
mit selbsttätigem Abschluss, DIN 1999

Weitere Produkte aus unserem Programm:
Abdeckung aller Art, Boden- und Dachwasser-
abläufe, Kanalspüler und Schieber, Rückstau-
verschlüsse, Auslaufregler, PASSFA-Messtechnik

Vom VSA empfohlen
Zulassung



Verlangen Sie unsere
ausführlichen Unterlagen.

Werner Maag AG
Zeltweg 44
8032 Zürich

Telefon 01 2517580/81
Telex 58675

Fettabscheider

aus Guss, Stahlblech oder GFK (glasfaser-
verstärkter Kunststoff)
PASSAVANT-Fett- und Kartoffelstärkeabscheider
mit Vollautomatik, nach DIN 4040/41/43

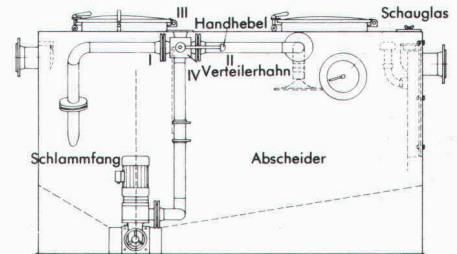

Fettabscheider-Anlage LIPURAT-Standard
Geruchlos arbeitende Anlage aus Stahlblech
mit automatischer Entleerungs- und Spül-
einrichtung.

Adresse:

SIA 30

Für Decken: **SWISS PANEL** Profilstahlplatten

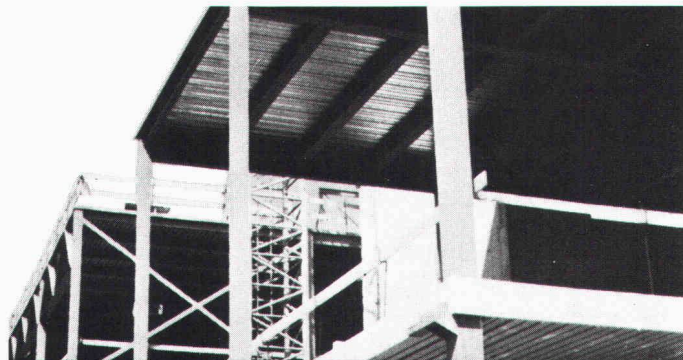

– die perfekte Lösung



MONTANA

Montana Stahl AG, 5303 Würenlingen, Tel. 056/98 10 12
Suisse Romande, 1028 Préverenges, Tél. 021/71 92 92

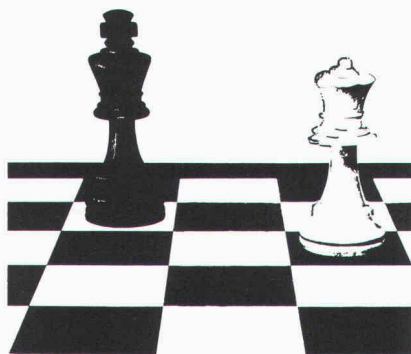

Um das Spiel der Könige zu gewinnen,
muss man mit Schwarz und Weiss
richtig umgehen können.

Die Verbia führt sowohl
«schwarze» bituminöse Dichtungs-
bahnen als auch «weisse»
Dichtungsbahnen auf Kunststoff-
basis. Kompetente Beratung
und Ausbildung der Verarbeiter
werden mitgeliefert.

VERBIA

Laufend auf dem **dichtesten** Stand der Technik.

Wer entschlossen ist, auf Qualität zu bauen, prüfe das umfassende Bauprogramm von Marcmetal und schreite dann kompromisslos zur Tat.

Zum Beispiel:

Garagetore

Stahltore, Holztore. Norm- oder Spezial-Masse. Für Mini-Garagen und Rolls-Royce-Garagen. Für Lastwagen-Garagen und Autocar-Garagen. Für Flottengaragen, Reparaturwerkstätten, Parkhäuser. Kurz, zu jeder Garage das passende Tor, mechanisch oder automatisch betrieben. Verlangen Sie unsere ausführliche Dokumentation.

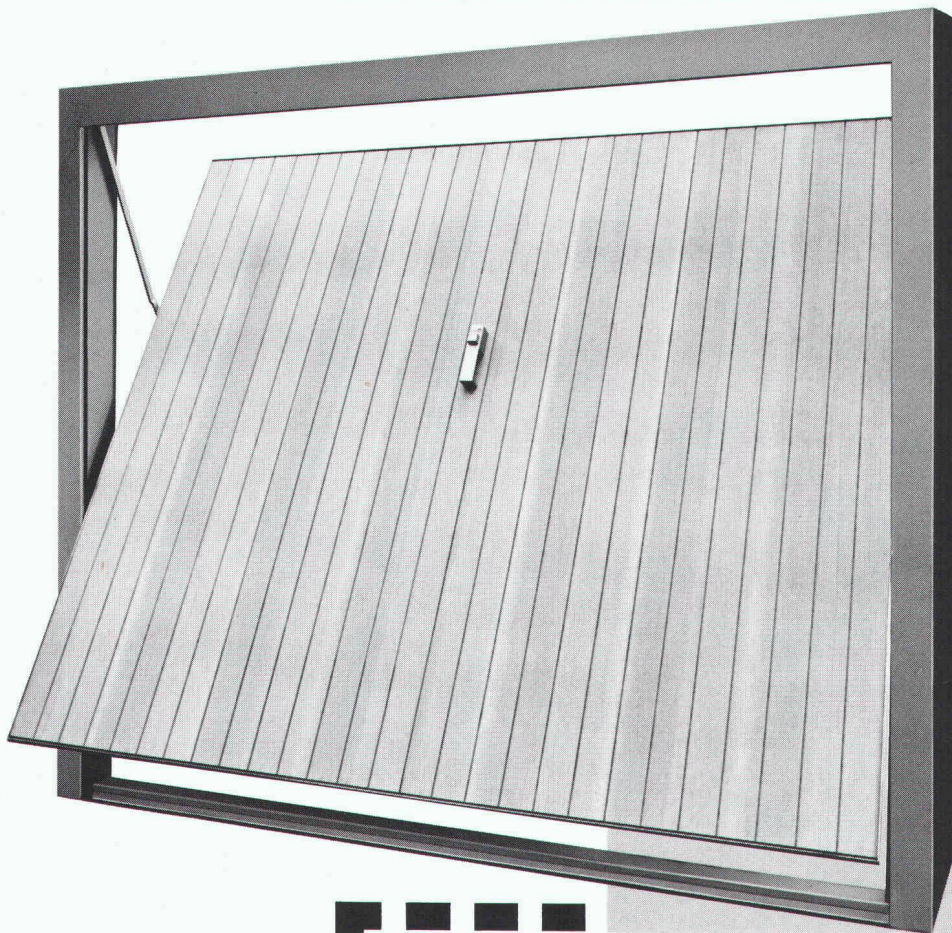

Demnächst in diesem Fachblatt mehr über andere Qualitätsprodukte im Bauprogramm von Marcmetal:

**Briefkasten
Normbauteile
Automaten für Türen
und Tore
Kellerfenster
(neu: Kunststoff-Fenster)
Abschlüsse und
Belüftungsanlagen
für Zivilschutz**

Fundierte Entscheide bauen auf Information.

Senden Sie mir bitte Ihre Firmendokumentation «Marcmetal-Panorama» und Detailinformation über: Briefkasten Kellerfenster Stahltüren Fensterbänke Gitterroste Garagetore Automaten für Türen und Tore Abschlüsse und Belüftungsanlagen für Zivilschutz.

Firma _____

Sachbearbeiter(in) _____

Strasse _____

PLZ/Ort _____

Bitte einsenden an Marcmetal AG, Flüelastrasse 51, 8047 Zürich

SIA

marcmetal AG

Marchi & Metallbau

Zürich Flüelastrasse 51, Tel. 01/491 67 00
Bern Weyermannsstrasse 34, Tel. 031/25 16 25

Lausanne Avenue Vinet 25, Tel. 021/38 16 16
Bioggio Via Industria, Tel. 091/59 47 31

SIPOREX®

PLUS

Der neue
Schweizer Gasbeton
mit dem verbesserten

Wärmedurchgangskoeffizienten
bei gleicher Druckfestigkeit

K=0,24

gemäss
SIA Norm 177
W/m²K

für 35 cm rohe Wandstärke
Qualität GL bei 5 Gew. % Feuchtigkeit

basiert auf den
EMPA-Untersuchungsberichten
Nr. 41584/2 v. 4. 7. 79 und
Nr. 41584/3 v. 30. 7. 79

Hervorragende Wärmeisolation und Energieeinsparung

durch Millionen von
geschlossenen Luftporen

Optimale Wärmespeicherung und Wärmeträgheit

SIPOREX GL 35 cm stark
Dämpfung γ 80
Verzögerung η 19,6 h

Rascher Baufortschritt

dank günstigem Steinformat und
leichtem Gewicht. (8 Steine
ergeben 1 m² Mauerwerk)

Grosses Sortiment

mit vielen Spezialitäten z. B.
Segmentsteine, Anschlagsteine,
Ringankersteine u. a. Auf Wunsch
Nut- und Kammsteine (bei
30/32,5/35 cm Stärke)

Abgestimmtes LAMIT-Zusatzsystem

Fugenkleber LAMIT E 20
Grundputz LAMIT A 51
Deckputz LAMIT A 61

MURFOR®-Fugenarmierung verbessert die Statik

Durch Einlegen der MURFOR-Armierung in
die Lagerfugen wird die Biegezug- und
Schubfestigkeit wesentlich verbessert und ein
mögliches Rissrisiko stark reduziert.
Dies erlaubt ohne weiteres das Erstellen von
3- bis 5geschossigen Häusern. MURFOR
gibt es in folgenden Breiten: 10 cm, 15 cm,
20 cm und 25 cm. Standardlänge 3,15 m.

Wirtschaftliches Bauen

Die Summe aller Eigenschaften von SIPOREX
ergibt eine monolithische Mauerwerks-
konstruktion für Aussenwände mit hohem
wirtschaftlichem und technischem Wert.

Erfahrung, Beratung, Service

Seit über 17 Jahren wird SIPOREX in
Estavayer-le-Lac hergestellt. Wir sind deshalb
mit unserem Produkt nicht neu auf dem
Schweizer Baumarkt. Dank unserer lang-
jährigen Erfahrung können wir Sie in jedem
Fall objektiv beraten und sind auch nach dem
Verkauf für Sie da.

ZÜRCHER ZIEGELEIEN

Verkauf durch:

Zürcher Ziegeleien
Giesshübelstrasse 40
Postfach, 8021 Zürich
Telefon 01/35 93 30

J. Schmidheiny & Co. AG
St.-Leonhard-Strasse 32
Postfach, 9001 St. Gallen
Telefon 071/22 32 62

Baustoffe Chur AG
Pulvermühlestrasse 81
Postfach, 7001 Chur
Telefon 081/24 46 46

Hard AG Volketswil
8604 Volketswil
Tel. 01/945 45 41

BTR-Prebeton AG
Eymattstrasse 71
3027 Bern
Telefon 031/56 33 01

Agentur Tessin:
Sergio Merotto
6951 Lugaggia
Tel. 091/91 34 32

BTR-Prébéton S.A.
1023 Crissier
Telefon 021/34 97 21

und den Baustoffhandel

Silipon reduziert die Staubbelästigung bei der Verarbeitung von Trockenspritzbeton bis zu 95%!



SILIPON SPR6 (ST) ist ein Betonzusatzmittel, das den Staubanfall im Düsenbereich bis zu 95% verringert.

Je nach äußeren Bedingungen lassen sich durch SILIPON SPR6 (ST) zusätzlich erhebliche Kosten einsparen durch

- den reduzierten Rückprall
- die erhöhte Betonauftragsstärke pro Arbeitsgang
- den verminderten Maschinenverschleiß durch verbesserte Gleitfähigkeit
- die Einsparmöglichkeit von Zement infolge besserer Stabilisierung des Spritzbetongemisches.

Wollen Sie mehr wissen? Fordern Sie gleich weitere Informationen mit dem Coupon an!

Henkel & Cie AG
Abt. Klebstoffe/Chemieprodukte
Postfach
4133 Pratteln 1

Henkel

Coupon für eine kostenlose und unverbindliche Information.

Ich möchte mehr über Silipon erfahren.

Schicken Sie mir den ausführlichen Prospekt

Ihr Außendienstmitarbeiter soll mich persönlich informieren und unter Tel.: _____ einen Termin vereinbaren.

Name: _____

Firma: _____

Straße: _____

PLZ, Ort: _____

Coupon ausschneiden, auf Postkarte kleben und senden an:

Henkel & Cie AG Abt. Klebstoffe/Chemieprodukte
Postfach 4133 Pratteln 1

PRONOUVO® BÖDENLAGERUNGEN

Pronouvo-Bodenlagerungen finden Anwendung, wenn vibrations- und lärm erzeugende Maschinen wirksam isoliert werden müssen und deren Einzellagerung unzweckmässig ist, z. B. bei

- Lüftungsanlagen
- Heizungsanlagen
- Klimazentralen
- Werkstätten
- Trafostationen
- Maschinenräumen
- Strassendurchführungen bei Gebäuden

schall- und vibrationsdämmend

Das nebenstehende Beispiel mit einer durchgehend elastisch gelagerten Bodenplatte kann keine Schemalösung sein, da die statischen und akustischen Kriterien sinnvoll aufeinander abgestimmt werden müssen.

Wir haben viel Erfahrung in Bodenlagerungen – machen Sie Gebrauch davon. Es ist vorteilhaft, wenn Sie uns bereits in der Projektierungsphase beiziehen.

Unsere Dienstleistung umfasst Beratung, Vorschlag und Offerte, Ausführungsprojekt sowie fixfertigen Einbau.

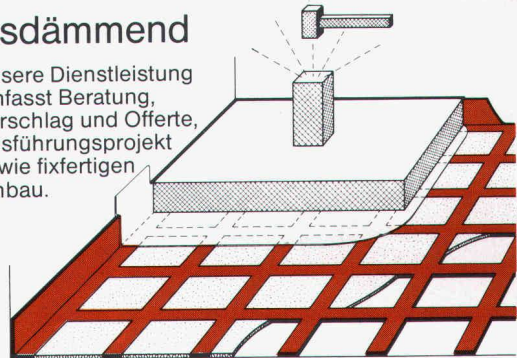

Neue Pronouvo-Kork AG

Fabrik für Schall-, Schwingungs- und Baupisolierung
Baumackerstrasse 53, Postfach, 8050 Zürich
Telefon 01/ 311 55 62, Telex 57040

GWF-Zähler für Heizkostenberechnung in Einzelwohnungen und Häusern

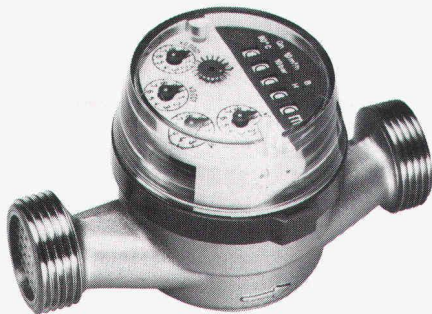

Warmwasserzähler UNICO
Keine Verkalkung: Zählwerk durch Messingplatte abgetrennt. Für waagrechten und senkrechten Einbau. Anschluss 1/2" oder 3/4".

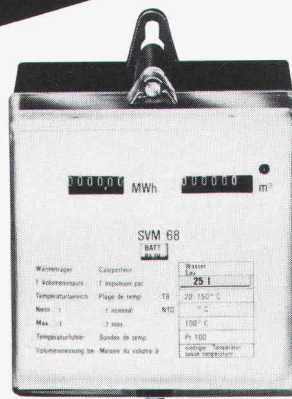

Wärmezähler SVM 68
für Heizkostenberechnung. Batterie- und Netzbetrieb. Für Anschluss auf Wasserzähler senkrecht und waagrecht. Nennweiten |15-400 mm.

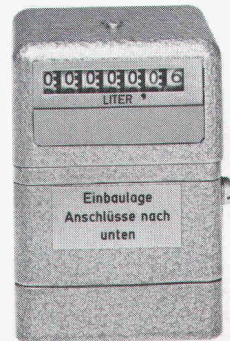

Ölzähler HZ 4
Einbau an alle Brennerfabrikate. In Druckleitung zwischen Brenner und Düse. Messbereich 1-50 l/h, Genauigkeit 1%.

GWF

Gas- und Wassermessfabrik AG
Obergrundstr. 119
6002 Luzern
Tel. 041/41 24 24