

Objektyp: **Advertising**

Zeitschrift: **Schweizer Ingenieur und Architekt**

Band (Jahr): **106 (1988)**

Heft 35

PDF erstellt am: **20.09.2024**

Nutzungsbedingungen

Die ETH-Bibliothek ist Anbieterin der digitalisierten Zeitschriften. Sie besitzt keine Urheberrechte an den Inhalten der Zeitschriften. Die Rechte liegen in der Regel bei den Herausgebern. Die auf der Plattform e-periodica veröffentlichten Dokumente stehen für nicht-kommerzielle Zwecke in Lehre und Forschung sowie für die private Nutzung frei zur Verfügung. Einzelne Dateien oder Ausdrucke aus diesem Angebot können zusammen mit diesen Nutzungsbedingungen und den korrekten Herkunftsbezeichnungen weitergegeben werden. Das Veröffentlichen von Bildern in Print- und Online-Publikationen ist nur mit vorheriger Genehmigung der Rechteinhaber erlaubt. Die systematische Speicherung von Teilen des elektronischen Angebots auf anderen Servern bedarf ebenfalls des schriftlichen Einverständnisses der Rechteinhaber.

Haftungsausschluss

Alle Angaben erfolgen ohne Gewähr für Vollständigkeit oder Richtigkeit. Es wird keine Haftung übernommen für Schäden durch die Verwendung von Informationen aus diesem Online-Angebot oder durch das Fehlen von Informationen. Dies gilt auch für Inhalte Dritter, die über dieses Angebot zugänglich sind.

Ein heller Kopf genügt für konstruktive Ideen.

Aber nicht für rationelle Umsetzungen.

Eine Idee ist immer so gut wie die Chance für ihre Verwirklichung. Die wiederum hängt von den passenden Voraussetzungen ab. Das heisst: Nur in einem Konstruktionsbüro mit der richtigen Infrastruktur lässt sich die Denkarbeit der Mitarbeiter in konkrete Pläne, Zeichnungen, Projekte umsetzen. In Dinge also, die schlussendlich über die Wettbewerbsfähigkeit entscheiden.

Wie besagte Infrastruktur auszusehen hat, bestimmen Sie. Was Sie dazu benötigen, haben wir: Von Nestler Tech-Office, dem kompletten Möbelprogramm für den technischen Arbeitsplatz. Über NC draft 90, der intelligenten Zeichenmaschine mit Schnittstellen zur Datenverarbeitung. Bis zu Nestler CAD 7010, der Zentrale für den gesamten Konstruktionsablauf.

Unsere Produkte passen sich Ihren innerbetrieblichen Verhältnissen, Problemstellungen und Mitarbeitern an. Nicht etwa umgekehrt.

Nestler®

Konstruktions- und Zeichentechnik.



Auch in Acryl.

COLASIT AG
Kunststoff-Apparatebau
CH-3700 Spiez
Tel. 033/55 61 61

Überdachungen: Preisgünstig und dauerhaft

Tonnengewölbe aus glasfaserverstärktem Polyester. Leicht, elegant, stabil. Transparent oder Farbe nach Wahl. Die ideale Überdachung für Fahrzeuge, Lager, Industrieanlagen, aber auch im Wohn- und Shoppingbereich.



COLASIT

Die Brooklyn-Brücke



Kampf, Leiden, Triumph

Die dramatische Geschichte einer bedeutenden Brücke und deren Erbauer. Zusammengetragen und auf 63 Seiten aufgezeichnet von dipl. Ing. Werner Stadelmann. Illustriert anhand von 34 Bildern.

Ein Stück Brückenbaugeschichte. Erzählt von einem kompetenten Autor, lehrreich und spannend zugleich. Zu beziehen zum Preis von Fr. 18.80 (+ Porto) durch Ihre Buchhandlung oder direkt bei:

Verlags-AG der akademischen technischen Vereine, Postfach 630, 8021 Zürich, Telefon 01 / 201 55 36

Bestellkarte

Ich bestelle _____ Exemplare «Die Brooklyn-Brücke» zum Preis von Fr. 18.80 + Porto gegen Rechnung:

Name: _____ Vorname: _____

Strasse: _____

PLZ/Ort: _____

Datum: _____ Unterschrift: _____

Aha - ein Rutz-Kamin!

Seit 50 Jahren führend – jetzt mit 3 Kaminssystemen:

- Chromnickelstahl-Kamin, bewährt und günstig
- Pyrodur – Keramisiertes Stahl-Kamin für tiefe Abgastemperaturen
- Fiberkeramik-Kamin, hinterlüftete Fertigelemente für Cheminées und -öfen

Rutz, der Name für Kamine!

Rutz Kaminbau AG
Wibachstr. 3, 8153 Rümlang, Tel. 01/817 13 11

Swif®

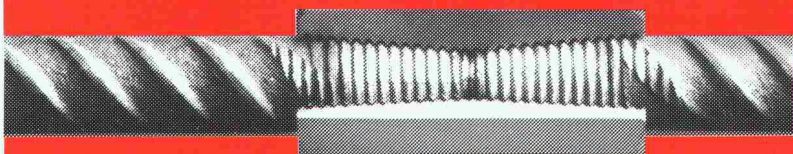

Kupplungs-Muffe Swif-1

Das konische Schweizer Press-Gewinde. Für das schnelle Kuppeln von Armierungsstahl. Hohe Ermüdungsfestigkeit. Robustes Grob-Gewinde, ideal für die Baustelle.

Kupplungs-Technik

8712 Stäfa/ZH
Tel. 01 937 44 75, Fax 01 937 20 32

Swif AG

19. schweiz.
fachmesse für

altbau- modernisierung

8. — 12. September 1988
Ausstellungshallen Allmend
Öffnungszeiten 9–18 Uhr

Umbau, Renovation,
modernes Wohnen

luzern

Ausstellungssekretariat: Postfach 343, 8026 Zürich

KOBRA KLIMA AG



die Klimaspezialisten in der ganzen Schweiz

für EDV-Klima

3086 Zimmerwald Telefon 031 / 81 41 81

Für Klimageräte zu ANSON:

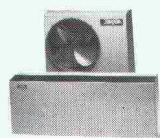

**ANSON-„Split“
sind superleise**

Für Büros, EDV, Läden, Supermärkte, Wohn- und Schlafräume. Rasch montiert. 220 V, 1400 W. Ab Fr. 2600.—



**ANSON-Gross-
klimageräte**

Aussenbündig in Fenster von Supermärkten, Computer- und Fabrikationsräumen etc. montierbar. 380 V, 2,5–4 kW. 4150.—

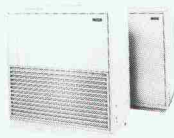

**ANSON-Aermec
„Split“ Typ AS**

Luftgekühlt, 9–43 kW. Modernste Konzeption. Geringer Energieverbrauch. X-tausendfach bewährt.

**Fragen Sie uns an! ANSON AG 01/461 11 11
Friesenbergstrasse 108 8055 Zürich**

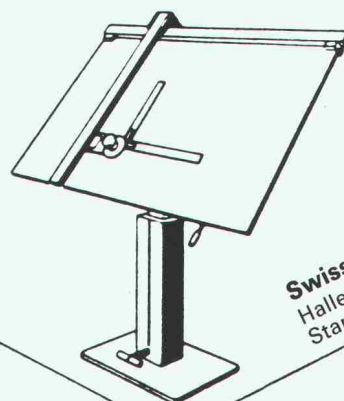

Swiss Data '88
Halle 212
Stand 581

**PROBAG - Zeichengeräte
die fortschrittliche Produktlinie
von PRO BÜRO AG**

ausgewählt für die hohen Ansprüche unserer Kunden aus eigener und der Produktion namhafter europäischer Hersteller.

Bezugsquellennachweis: **PRO BÜRO AG**
Kägenhofweg 9
4153 Reinach
Tel. 061 / 76 99 55

Swiss Gewi® Fe 500/600

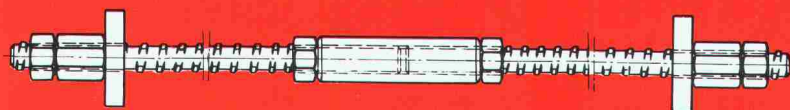

Zugband mit Swiss-Gewi

**Der schraubbare Armierungs-
stahl mit dem robusten
Grob-Gewinde für die Baustelle.
Konstruieren mit Swiss Gewi.**

Dywidag-Technik

8340 Hinwil/ZH
Tel. 01 937 10 20, Fax 01 937 20 32

SpannStahl AG

cubus

Postfach 8161
Baumackerstrasse 42
8050 Zürich
Software | Telefon 01-312 20 25

**Leistungsfähige, bedienungsfreundliche Software
+ kompetente, langfristig gesicherte Unterstützung
= erfolgreiche Computeranwendung**

STATIK-2000: 2D/3D Stabstatik mit Vorspannung
FAGUS: Querschnittsprogramm Stahl-/Spannbeton
CEDRUS-2: Platten mit Finiten Elementen
CEDRUS-2S: Scheiben mit Finiten Elementen **neu!**
LARIX-BG: Baugrubenabschlüsse
LARIX-BS: Stabilität
LARIX-SM: Stützmauern **neu!**

auf PC's unter MS/PC-DOS



Halle 212
Stand 217

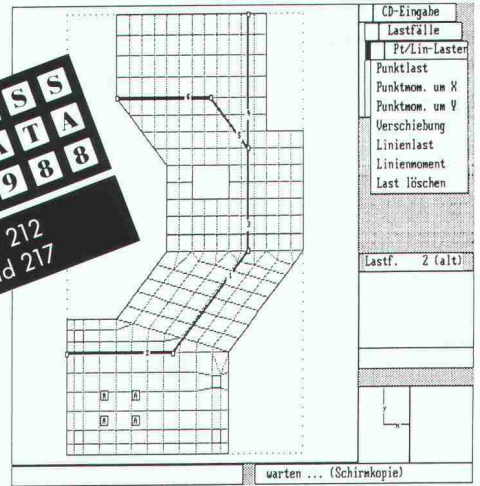

KOBRA KLIMA AG



Ultrasonic

das energiesparende Befeuchtersystem
Darüber sollten Sie etwas wissen!
Unsere Spezialisten wissen alles darüber

3086 Zimmerwald Telefon 031 / 81 41 81

Relatoskop

zum perspektivisch richtigen
Betrachten und Fotografieren
von Architekturmodellen

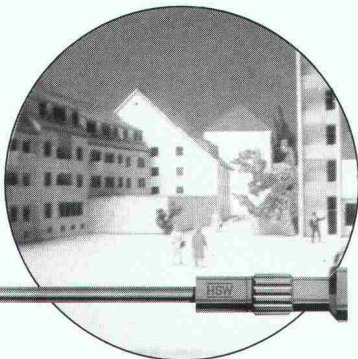

TECHNOKONTROLL AG
8049 Zürich, Imbisbühlstr. 144, Tel. 01 341 56 33

Kilcher



Hochbaulager

Baurisse können
vermieden werden durch
den Einsatz von Hoch-
baulagern

- Verformungslager
- Limitglass
- Teflongleitlager

... natürlich von Kilcher

Kilcher AG
4565 Recherswil
Tel. 065 35 16 35

TROAX® Gitter-Trennwände

— kaum auf dem Schweizermarkt...
und schon im Gespräch!

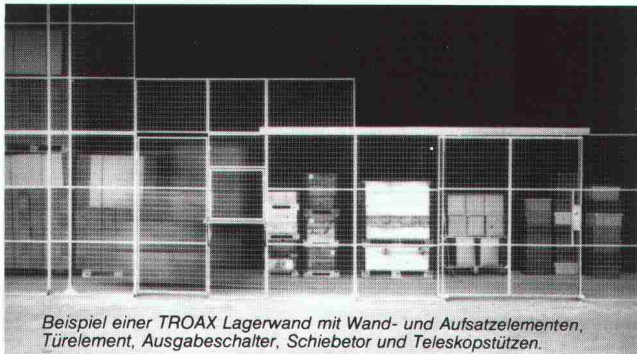

Beispiel einer TROAX Lagerwand mit Wand- und Aufsatzelementen, Türelement, Ausgabeschalter, Schiebepor und Teleskopstützen.

Kein Wunder, denn die Unterschiede zu den
herkömmlichen Produkten lassen aufhorchen.

Die ausgesprochene Vielfältigkeit, die erstklassige Qualität, die modulare
Elementbauweise, die optimale Anpassung an die räumlichen Gegeben-
heiten und nicht zuletzt die Preise sind die überzeugenden Vorteile der
TROAX Gittersysteme.

Das umfangreiche TROAX Gitterkonzept umfasst:
Industrie- und Lagertrennwände, Fallschutzgitter
für Hochregale, Keller- und Garageunterteilungen
u.a.m.

T. KERN AG

8824 SCHÖNENBERG /ZH, TEL. 01/788 18 77, FAX 01/788 18 92

olivetti

für Software und Hardware

Bauingenieurwesen:

- Platten-, Scheibenberechnungen
- Stabtragwerke (eben, räumlich)
- Durchlaufträger
- Allg. Betonquerschnitte
- Schutzräume (TWP/TWO/TWS)
- Eisenlisten
- Baugrubenabschlüsse

- Stützmauern
- Elastisch gebetteter Träger
- Standsicherheit
- Setzungenberechnungen
- Kanalisation (GPK)
- Strassenbau
- Devisierung (VSS, CRB)
- CAD Allplot (Schalungs- und Armierungspläne)

- Bauphysik
- Büroadministration

Architektur:

- Devisierung
- Baubuchhaltung
- Baukostenüberwachung
- Bauabrechnung
- Projektplanung

Abt. ST, Industriestrasse 50, 8304 Wallisellen, Telefon 01/830 6677

olivetti

IMAGES – Dynamik in der Konstruktion

Eines der weltweit führenden Finite-Elemente-Programme für PC

IMAGES bietet Ihnen auf völlig interaktiver Basis Lösungen für Ihre Problemstellungen in

- Statik
- Eigenschwingungen
- Dynamischen Berechnungen bei transienten Belastungen
- Erdbebenberechnungen mittels Antwortspektren
- Interface zu AutoCAD

Überzeugen Sie sich selbst von IMAGES auf Ihrem PC – kostenlos. Bestellen Sie telefonisch und kostenlos Demo-Disketten für Ihren PC.



TENSOR AG
Angewandte Mechanik und Informatik

Witikonstr. 15, CH-8032 Zürich
Telefon 01/55 79 67



Nivellieren mit Automaten TOPCON

schneller
einfacher
sicher



Automatische Nivellierinstrumente TOPCON mit absolut wasserdichtem Fernrohr und sehr stabilem Kompensator, Ziellopter, Horizontalkreis 400° oder 360°. Kürzeste Zielweite 0,5 m. Alu-Schiebestativ. Kunststoffbehälter mit Werkzeug, Senklot und Staubhülle.

AT-F6 22fache Vergrößerung
AT-F4 26fache Vergrößerung

KOBRA KLIMA AG



die Klimaspezialisten in der ganzen Schweiz

für Klimaberatung

3086 Zimmerwald Telefon 031 / 81 41 81



GRAB + WILDI AG Tel. 01 / 734 30 33
Stationsstrasse 49 Telex 827 840 LKU
8902 Urdorf ZH Fax 01 / 734 02 20

Das Rohrsystem für Fernwärme...

Pan-Isovit®

Isovit AG, Dämmstoffwerk, 8105 Regensdorf
Riedthofstrasse 212, Telefon 01/840 16 84

Niederlassungen: Lausanne, 021/37 84 14; Biel-Bienne, 032/22 83 93; St. Gallen, 071/27 76 27

- CAD-Schulung
- CAD-Verk./Leasing
- CAD-Einführung
- CAD-Betreuung
- Bauzeichnerarbeiten

CAD

GEBR. T.& L. ERDOESI
 CAD-WERKSTATT IN ELFINGEN
 Hauptstr.1 5255-Elfingen
 Tel. 064/ 66 17 65 u. 66 13 14
 EIN DIENSTLEISTUNGSUNTERNEHMEN



Baustatiksoftware für Personal Computer mit MS-DOS Betriebssystem

Über 60 Programme: Ebene und räumliche Fach- und Stabwerke, inkl. Th. 2. Ord. und Vorspannung, Platten mit finiten Elementen. Stahlbeton, Stahlbau, Holzbau, Grundbau, TWO/TWS, TWP 84. Grafische Darstellung.

Wulf Seele, Ing. SIA, Flurstrasse 44, 2544 Bettlach, 065 / 55 21 43

KOBRA KLIMA AG



die Klimaspezialisten in der ganzen Schweiz

für jede Art von Klima

3086 Zimmerwald Telefon 031 / 81 41 81

hochuli

Metallbau

Fenster, Türen und Tore
 für Neubauten und Altbausanierungen
 Schaufensteranlagen in Stahl und Leichtmetall
 Anschlagkästen
 rauchdichte Abschlüsse
 Falttore
 allgemeine Schlosserarbeiten

8556 Wigoltingen 054 6313 69

sicher verbinden

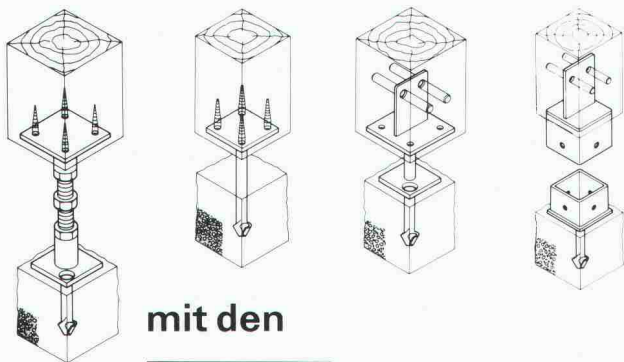

mit den

HVV

Stützenfüssen

HOLZBAU-VERBINDER-VERTRIEB AG

Postfach, 3415 Hasle-Rüegsau, ☎ 034/61 36 05, Fax 034/61 46 57

Regionalvertretungen:

F. Kurth	1350 Orbe	Schaub AG	8450 Andelfingen
Häring + Co. AG	4133 Pratteln	P. Frischknecht	8853 Lachen SZ
W. Berger	6592 San Antonino	SMW AG	9500 Wil SG
Schnoz Söhne AG	7131 Schleuis	G. Fivaz	1870 Monthey 2
Schnoz Söhne AG	7203 Trimmis	X. Keiser	6300 Zug

Fordern Sie unser ausführliches Informationsmaterial an.

Name:

Firma:

Branche:

Strasse:

PLZ und Ort:

(möglichst Firmenstempel)

SIA 8/88

Das Baufach-Lexikon.

Alle Jahre wieder neu geben wir das SBC-Handbuch heraus: ein «Wer-ist-wer-und-wer-macht-was» der Schweizer Bauwirtschaft. Das Nachschlagewerk für Fachleute und Laien, mit einem Sach-, Firmen- und Markenverzeichnis. Rufen Sie uns an, und wir senden Ihnen das SBC-Handbuch innert Tagesfrist.

Schweizer **Baumuster-Centrale** Zürich

Schweizer Baumuster Centrale Zürich SBC
 Talstrasse 9, 8001 Zürich, Telefon 01/211 76 88/89

Von Leuten vom Bau. Für Leute, die bauen.

Durchgehend geöffnet: Mo-Fr 8.30-17.30 h, Sa 8.30-12.00 h.

B&R 4



**Institut für
 Techn.
 Ausbildung**

8057 Zürich
 Schaffhauserstr. 228
 Tel. 01/31158 38

Technikerschule TS

Eidg. anerkannt ab 1971

Hochbau-, Tiefbautechniker TS

Vorbereitungskurse auf

Eidg. Bauleiterprüfung

Hochbau/Tiefbau

Abend- und Samstagkurse
 Kursbeginn: April und Oktober

Stellenangebote

Kleineres, leistungsfähiges Ingenieurbüro für Hoch- und Tiefbau in der Region Thun sucht selbständigen, kontaktfreudigen

dipl. Bauingenieur ETH

mit umfassender Erfahrung. Idealalter zu unserem Team 35-40 Jahre. Partnerschaft und evtl. spätere Übernahme möglich.

Gerne erwarten wir Ihre Bewerbung mit Gehaltsansprüchen, die uns unter Chiffre SIA 143 an IVA AG, Postfach, 8032 Zürich, erreicht.



Bauprojekte Entwicklung und Realisation

Die Projektierung und Ausführung von Hochbauvorhaben aufgrund getätigter Grundstück-Investitionen erhält bei unserem Auftraggeber, einem bekannten

Dienstleistungsunternehmen

im Raum Zürich Richtung Ostschweiz zukünftig ein noch aktiveres Gesicht. Ergänzungen in der Organisation der Abteilung Bauwesen sind die Folge der konkreten Planung. Ein

Projektleiter

im neuen Bereich erhält damit die Möglichkeit, in eine Aufbauphase einzusteigen und innerhalb eines kleinen Teams mitzuwirken, die Zielsetzungen erfolgreich in die Tat umzusetzen. Die Aufgabe selbst stellt Anforderungen an kreative Ideen, wirtschaftliches Denken und an eine exakte Bauausführung. Ein Projekt wird durch den Stelleninhaber von der Entwicklung bis zum realisierten Objekt bearbeitet und geleitet. Ein

Architekt ETH oder HTL

bringt deshalb die richtigen beruflichen Voraussetzungen mit. Wir wenden uns nicht zuletzt auch an jüngere Interessenten, welche einen Entwicklungsschritt im Auge haben, der ihnen eine vielseitige, umfassende Tätigkeit ermöglicht.

Richten Sie Ihre Bewerbung für diese in vielerlei Beziehung aussergewöhnliche Stelle an den beauftragten Berater, Herrn F. Nebel. Auf unsere absolute Diskretion können Sie sich verlassen.

Personalberatung Fritz Müller AG

Konsultanten für Unternehmer- und Personalfragen
8401 Winterthur Metzggasse 14 ☎ 052 23 11 24
Winterthur St.Gallen Zürich

Führungsposition im Bauwesen

Gut fundierte, sehr aktive und erfolgreiche Gewerbeunternehmung in der Region Zürich sucht eine dynamische Persönlichkeit für die

technische Leitung

Wirkungsbereich:

- Gesamtleitung des Profitcenters zusammen mit dem Geschäftsführer. Zielbewusste Führung und Förderung der etwa 50 technischen Mitarbeiter (Meister und Handwerker). Zusammenarbeit mit anderen Betriebsabteilungen und Subunternehmern.
- Planung und Organisation der Produktion und Montage von Parkett, Teppich- und Hartbelägen. Gewährleistung der Qualität, der Termine und der Wirtschaftlichkeit. Technische Beratung der Bauherrschaften, Architektur- und Ingenieurbüro und des eigenen Kaders.
- Periodische Anpassung der Herstellungsverfahren an neue Technologien. Straffung und Optimierung der Abläufe und der Lagerhaltung.

Anforderungen:

- Berufliche Ausbildung mit Abschluss vorzugsweise als Ingenieur HTL oder evtl. als dipl. Meister.
- Praxis im Bauwesen, wenn möglich in der Bauausstattung. Vertrautheit mit der Personalführung.
- Unternehmerische und führungsstarke Persönlichkeit mit Kommunikationsfähigkeit, Organisationstalent und Durchsetzungsvermögen.

Angebot:

- Führungsposition mit vielschichtigen, herausfordernden Aufgaben.
- Kooperative Unternehmungsleitung, leistungsfreudige Mitarbeiter, moderne Werk- und Transportanlagen, erfolgreiches Programm.
- Der Position und der Leistung entsprechende Salarierung, umfassende Sozialleistungen, Firmenwagen und Entwicklungsmöglichkeiten.

Anmeldung:

Anmeldungen nimmt die beauftragte Personalberatung gerne entgegen. Es können auch Anmeldebogen bezogen werden. Diskretion wird zugesichert.



Personalberatung Dr. Emil Greber
Weinbergstrasse 26, 8001 Zürich, Tel. 01/25110 85

Projektierung und Bauleitung von Strassen- und Bahntunnels

Umwelt- und Landschaftsschutz verlangen bei Verkehrsbauten immer häufiger anspruchsvolle Planungen und Projektierungen. In vielen Fällen bietet nur der Tunnelbau Lösungen, die den vielseitigen Anforderungen gerecht werden.

Dipl. Bauingenieur ETH

Ein jüngerer Bauingenieur mit Interesse für Tunnelbau oder Konstruktion, findet bei uns herausfordernde Aufgaben in einem vielseitigen Team. Wenn Sie sich in einem zukunftssträchtigen Baugebiet einsetzen möchten, laden wir Sie ein, Ihre kurzgefasste Bewerbung einzureichen. Für Fragen steht unser Herr E. Andraskay (Tel. 01/55 11 22) gerne zur Verfügung.

Basler & Hofmann

Forchstrasse 395
8029 Zürich

Ingenieure und Planer AG

Amt für Gewässerschutz und Wasserbau des Kantons Zürich



Direktion der öffentlichen Bauten

Für die technische und administrative Bearbeitung von Geschäften auf dem Gebiet des **Grundwasserschutzes** und der **Grundwassernutzung** suchen wir je eine(n) einsatzfreudige(n) und zuverlässige(n)

Ingenieur(in) HTL, evtl. Techniker(in)

und

Sachbearbeiter(in)

KV-Abschluss oder gleichwertige Ausbildung

Sie werden sorgfältig in das Spezialgebiet eingearbeitet, wobei Freude an administrativen Arbeiten und Gewandtheit im mündlichen und schriftlichen Verkehr mit Behörden und Privaten vorausgesetzt werden müssen.

Wir bieten neben selbständiger Tätigkeit in angenehmer Arbeitsatmosphäre eine zeitgemässe Besoldung und fortschrittliche Sozialleistungen.

Gerne erwarten wir Ihre Bewerbung mit Lebenslauf, Zeugnisabschriften und Foto an das **Amt für Gewässerschutz und Wasserbau des Kantons Zürich, Walchetur, 8090 Zürich.**

Zur Verstärkung unserer Abt. **Immobilienberatung** im Bereich **Bautreuhand/Baumanagement** suchen wir 1-2 erfahrene

Baufachleute

Als Bautreuhänder beraten und unterstützen Sie unsere Kunden und Auftraggeber fachkundig und neutral bei sämtlichen Bauproblemen und Bauaufgaben. Als unabhängiger **Vertreter und Projektleiter des Bauherrn** sind Sie für die erfolgreiche Planung und Realisierung der Bauvorhaben, von der Grundstückbeschaffung bis zur Werkübergabe und Inbetriebnahme, verantwortlich.

Für diese vielseitige und anspruchsvolle Aufgabe erwarten wir von Ihnen eine abgeschlossene Ausbildung als **Architekt** oder **Bauingenieur ETH** oder **HTL**, evt. mit betriebswirtschaftlicher Zusatzausbildung, mehrjährige Bau- und Berufserfahrung, Initiative und Selbständigkeit, Kommunikationsfähigkeit und Durchsetzungsvermögen.

Sind Sie ca. 30-40 Jahre alt und reizt Sie eine verantwortungsvolle Tätigkeit in einem kleinen Team?

Frau A. Breitenmoser (Personaldienst) erwartet gerne Ihre schriftliche oder telefonische Bewerbung.

FIDES

TREUHAND-
GESELLSCHAFT

Badenerstrasse 172, Postfach, 8027 Zürich, Tel. 01 249 21 21

Wir suchen per sofort oder nach Vereinbarung einen Gruppenchef Tiefbau.

Wir bieten einem jüngeren, initiativen

Bauingenieur HTL

eine interessante, vielseitige Aufgabe, eine Dauerstelle, angenehmes Arbeitsklima und fortschrittliche Entlohnung.

Richten Sie Ihre Bewerbung mit den üblichen Unterlagen an die

MATTHIAS+PARTNER AG
INGENIEURE ETH/SIA UND GEOMETER
BREITFELDSTR. 24, 5600 LENZBURG
TELEFON: 064 / 51 16 56 / 51 49 41

Wir suchen einen jungen, gut ausgewiesenen

Bauingenieur ETH/HTL

zur selbständigen Leitung unserer Tiefbauabteilung.

Das Tätigkeitsgebiet umfasst alle einschlägigen Arbeiten des Tiefbaus:

- Statik
- Strassenbau
- Kommunale Ver- und Entsorgung
- Naturnaher Wasser- und Erdbau

Wir bieten Ihnen eine vielseitige, interessante Arbeit in einem jungen Team, bei zeitgemässen Anstellungsbedingungen.

Gerne erwarten wir Ihren Anruf oder Ihre schriftliche Bewerbung.

Mülchi + Schaller, Ingenieur- und Vermessungsbüro
3294 Büren a.A., Tel. 032 / 81 22 67

Konstruktiver Ingenieurbau

- tiefe Baugruben
- Spezialfundationen
- Industrie- und Verwaltungsbauten
- Spannbeton...

... sind Aspekte aus der Tätigkeit, für welche wir einen dynamischen und selbständigen

dipl. Bauingenieur ETH

(Stellvertreter des Abteilungsleiters)

suchen.

Wir wünschen:

- Freude an interdisziplinärer Arbeit mit Architekten und Verfahrensplanern
- überdurchschnittliches Verständnis für das Tragverhalten von Strukturen
- Führungseigenschaften

Wir bieten:

- Aufnahme in ein Team qualifizierter Berufskollegen
- moderne EDV-Anlagen
- permanente Weiterbildung
- den Leistungen entsprechendes Gehalt

Unsere Personalabteilung freut sich auf Ihre Bewerbung.



Emch + Berger Bern AG
Ingenieurunternehmung
Gartenstrasse 1, 3007 Bern
Telefon 031 25 23 23

Denken in starren Rastern – Montag wie Dienstag und der Rest wie Mittwoch – Nur die Ruhe kann es bringen. Wenn Sie zu diesem Job-Profil «nein danke» sagen, verstehen wir uns richtig. Schliesslich wollen wir unseren Kunden nicht irgendeine, sondern auf ihre besonderen Finanzprobleme zugeschnittene, kreative Lösungen mittels professioneller und innovativer Dienstleistungen anbieten. Als

Dipl. Ing. ETH mit BWL-Erfahrung oder Betriebswirtschafter mit techn. Kenntnissen

lernen Sie in unserer Sparte Kommerz interessante Kunden kennen. Als Berater werden Sie bei Beteiligungsfinanzierungen, Strategie-Beratungen, Stärke-/Schwächeanalysen und bei Fragestellungen in technisch/betriebswirtschaftlicher Hinsicht beigezogen. Kurz, Sie dürfen nicht nur, Sie müssen sich frei entfalten, stets neue Ideen haben und anders als nach «Schema F» handeln.

Wenn wir Ihnen als Gegenleistung für Ihr ausgeprägt unternehmerisches Denken und Handeln gute Karriere-möglichkeiten bieten dürfen, dann sollten Sie raschmöglichst mit unserem Herrn R. Wirz, Schweizerischer Bankverein, Beethovenstr. 48, 8022 Zürich, Kontakt aufnehmen. Selbstverständlich erteilt er gerne auch telefonische Auskünfte unter der Nr. 01/223 35 77.



**Schweizerischer
Bankverein**

Ihre Chance

In unser Architekturbüro im Zürcher Oberland suchen wir

Architekten(in) HTL Hochbauzeichner

mit Freude und Interesse an Allroundtätigkeit, als Sachbearbeiter für verschiedenste Neu-, Umbau- und Renovationsobjekte.

Bitte telefonieren oder schreiben Sie uns für einen Gesprächstermin.

P. Gutersohn, SIA/FSAI, Rosenbergstr. 26, 8630 Rüti ZH
Tel. 055 / 3112 29 oder 3143 03



Bauwesen in Dienstleistungsunternehmen

In dieser für unseren Auftraggeber, nordöstlich von Zürich, wichtigen Sparte werden Renovationen, Sanierungen verschiedenster Art, Umbauten, aber auch Neubauten initiiert, geplant, realisiert und geleitet. Ein Fachmann im Wohnungsbau wird in diesem Umfeld mit einer vielseitigen und verantwortungsvollen Aufgabe betraut werden, die als

Bauleitung/Bauführung auf Basis Bauherrschaft

zu bezeichnen ist. Das in diesem Bereich bestehende, gut harmonisierende, kollegiale Mitarbeiterteam wird vergrössert, weshalb wir einen entwicklungsbereiten, jüngeren

Bautechniker - Bauführer - Bauzeichner mit Bauleitungspraxis

suchen, der eine vielschichtige, deshalb abwechslungsreiche und selbständige Tätigkeit anstrebt. Erfahrung im Unterhalt von Gebäuden, in Baustellenorganisation, Kostenbewusstsein, zeichnerische Fähigkeiten und auch etwas kreatives Flair, Flexibilität sowie diplomatisches Geschick werden es ermöglichen, die Aufgaben erfolgreich zu meistern.

Interessiert Sie diese in jeder Beziehung attraktive Stelle? Dann lassen Sie sich durch unseren Herrn F. Nebel im Detail informieren und persönlich beraten. Absolute Diskretion ist garantiert.

Personalberatung Fritz Müller AG

Konsultanten für Unternehmer- und Personalfragen
8401 Winterthur Metzggasse 14 ☎ 052 23 11 24
Winterthur St. Gallen Zürich

Ihre Laufbahn.

Für unsere Bauabteilung, Sektion Fahrbahn in Luzern, suchen wir einen jüngeren

Maschineningenieur HTL

Als Leiter der Gruppe Technik im Bahnbau befassen Sie sich mit berufsverwandten und eisenbahnspezifischen Aufgaben wie:

- Projektierung von Weichenheizungen
- Schienenschweissung
- metallurgischen Problemen
- Maschinenunterhalt

Verfügen Sie über Initiative, Einsatzbereitschaft, Verhandlungsgeschick? Haben Sie einige Jahre Berufspraxis, evtl. mit EDV-Kenntnissen, und sind an einer anspruchsvollen, abwechslungsreichen Tätigkeit interessiert?

Herr Waser, Tel. 041 / 21 38 72, erteilt Ihnen gerne weitere Auskunft. Ihre handschriftliche Bewerbung richten Sie bitte an

Kreisdirektion II SBB
6002 Luzern



Zusammen mit einem Partner planen wir für den idealen Bauherrn die



G A L L E R I A

Wenn Sie sich als

ARCHITEKT/IN ETH

oder

ARCHITEKT/IN HTL

für eine faszinierende Bauaufgabe engagieren können und zudem das nötige Rüstzeug für anspruchsvolles Entwerfen und Erfahrung in der Ausführung mitbringen: dann hätten wir Arbeit für Sie.

Rufen Sie uns an, wir brennen darauf, unsere neuen Kollegen kennen zu lernen

GERBER & NAUER ARCHITEKTEN
Bellariastrasse 48 8038 Zürich
01 481 94 20

Daniel Gerber verlangen

Wir sind ein junges Achter-Team, mitten im Herzen der **Altstadt von Zofingen**, mit vielseitigen, interessanten Aufträgen im Hoch-, Tief- und Industriebau.

Einem jüngeren, versierten

Bauingenieur HTL

mit Erfahrung im Massivbau

können wir fortschrittliche Arbeitsbedingungen und ein angenehmes Arbeitsklima bieten.

Möchten Sie gerne detaillierte Informationen? Rufen Sie doch bitte unseren Herrn B. Strasky (Telefon 062 / 52 14 54) an oder senden Sie uns Ihre Bewerbungsunterlagen.



Ingenieurbüro
Frey+Gnehm AG
Thutplatz 23
4800 Zofingen

Für den **Schadendienst** unserer Direktion Zürich-Stadt suchen wir einen erfahrenen, 30- bis 40jährigen

Architekten HTL

der sich in die Schadenerledigung für Haftpflicht- und Bauwesenversicherung einarbeiten möchte oder bereits Erfahrung auf diesen Gebieten besitzt.

Einem Praktiker mit breiter Erfahrung, Verhandlungsgeschick, guten Umgangsformen und mit der Bereitschaft, teilweise in der Agglomeration Zürich Aussendienst zu leisten, können wir eine interessante, selbständige und verantwortungsvolle Aufgabe übertragen.

Haben Sie Interesse? Dann senden Sie bitte Ihre schriftlichen Bewerbungsunterlagen an unsere Personalleiterin, Frau S. Marthaler, Tel. 01 / 205 25 81. Wir freuen uns auf ein unverbindliches Gespräch mit Ihnen.

 **ZÜRICH VERSICHERUNGEN**
Fairplay ist unsere Stärke.

Mythenquai 2, 8002 Zürich
Telefon 01 / 205 21 21



**WERNER WILHELM
KADERSELEKTION**

St. Gallen, Zürich

Partner in einem führenden Ingenieurbüro

Unser Auftraggeber, ein bedeutendes Ingenieurbüro, genießt dank fachlicher Kompetenz und persönlich-engagierter Betreuung einen hervorragenden Ruf. Die Aufträge für Hoch- und Tiefbau, Brückenbau, Erdbau, Gewässerverbauungen usw. sind äusserst vielfältig. Daraus ergeben sich für einen

dipl. Bauingenieur ETH

mit fundiertem Wissen und breiter Erfahrung hochinteressante Projekte zum Bearbeiten. Vor allem aber sind die unternehmerischen Zukunftsaussichten attraktiv. Bei fachlicher und persönlicher Eignung ist nämlich in kurzer Zeit die schrittweise Beteiligung vorgesehen.

Zur persönlichen Eignung zählen wir im besonderen: Verhandlungsgeschick im Umgang mit privater und öffentlicher Bauherrschaft, Durchsetzungskraft sowie Führungsfähigkeit. Eine gradlinige, loyale Haltung bildet zudem die Basis für die erfolgreiche Zusammenarbeit mit Kunden und Partnern.

Unternehmerische Persönlichkeiten im Idealalter zwischen 30 und 40 Jahren bitten wir, sich mit uns in Verbindung zu setzen. In einem unverbindlichen Gespräch in **St. Gallen** oder **Zürich** geben wir gerne weitere Auskunft. Absolute Diskretion wird garantiert.

Werner Wilhelm Kaderselektion
Bahnhofstrasse 4
Postfach, 9001 St.Gallen
Telefon 071 22 03 25

WALO **WALO** **WALO**

Wir sind eine gesamtschweizerisch tätige Bauunternehmung mit den verschiedensten Aktivitäten in den Bereichen Strassenbau, Industrieböden, Tiefbau und Spezialitäten.

Die Abteilung Belagsbau, Forschung und Entwicklung unterstützt die Firma vorwiegend im Strassenbau, bei Spezialverfahren und im Asphaltwasserbau. Zur Verstärkung unseres Teams suchen wir einen vielseitig interessierten, einsatzfreudigen

Bauingenieur HTL

vorzugsweise mit Erfahrung im Strassenbau und in der Belagstechnologie. Das Tätigkeitsgebiet umfasst im wesentlichen folgende Aufgaben:

- Überwachung von Produktionsanlagen
- Betreuung von Spezialverfahren
- Baubegleitungen
- Beratung von ausführenden Sitzen und Bauherren
- Mithilfe bei Forschungsaufträgen und Entwicklungsaufgaben

Sind Sie zwischen 30 und 40 Jahre alt, interessiert an einer anforderungsreichen und selbständigen Tätigkeit und verfügen Sie über genügend Französischkenntnisse zur mündlichen Verständigung, dann erwarten wir gerne Ihre Bewerbungsunterlagen.

Arbeitsort: Schlieren

Arbeitsbeginn: sofort oder nach Vereinbarung

Walo Bertschinger Central AG

Limmatstrasse 73, 8023 Zürich

WALO **WALO** **WALO**

Als vielseitig tätiges Ingenieurbüro planen, projektieren und leiten wir interessante Projekte im Untertagbau.

Im ganzen Ablauf der Arbeiten gelangen moderne Verfahren zum Einsatz (z.B. neuste Vortriebsmethoden).

Wir suchen Initiativen

Bauingenieur ETH/HTL

der sich mit diesen anspruchsvollen Problemen beim Planen, Konstruieren und Bauleiten insbesondere im Tunnel- und dazugehörigem Tiefbau auseinandersetzen will.

Senden Sie uns bitte Ihre Bewerbung zuhänden von Dr. W. Steiner, der auch gerne zusätzliche Auskünfte erteilt.

Balzari & Schudel AG

Ingenieure und Planer

Kramburgstrasse 14

Postfach 266

3000 Bern 16

tbf PLANER UND INGENIEURE

Initiativer, dynamischer

Bauingenieur oder Architekt ETH/HTL

findet bei uns eine interessante Stelle für die Planung und Ausführung von grossen Bauvorhaben auf dem Gebiet des Umweltschutzes.

Wenn Sie bereit sind, interdisziplinär zu arbeiten, Planungs- und Bauleitungserfahrung als Projektleiter mitbringen und Freude haben am selbständigen Arbeiten, sollten Sie sich mit uns in Verbindung setzen.

Die Herren O. Frey oder H. Marti geben Ihnen gerne weitere Informationen.

tbf **TOSCANO-BERNARDI-FREY AG**
Planer und Ingenieure
Turnerstrasse 25, 8006 Zürich
Tel. 01 / 363 26 36

BAU-AG

Für unsere Abteilung Umbau-GU suchen wir

Bauführer/Bauleiter

die fähig sind und Spass daran haben, von Anfang an in einer kleinen, rasch wachsenden Abteilung mitzuziehen.

Bei uns erwartet Sie eine herausfordernde, vielseitige Tätigkeit in einer immer wichtiger werdenden Sparte der Baubranche und zudem viel Selbständigkeit. Sie werden im Rahmen von GU-Auftragsabwicklungen in den Vorbereitungs-, Durchführungs- und Abschlussphasen tätig sein und mit Ihrem eigenen Geschäftsauto Ihre Baustellen überwachen.

Möchten Sie mitten in Zürich zusammen mit Leuten, die aufgestellt sind und dazu noch eine Portion Pioniergeist haben, mitziehen, so würden wir uns freuen, Sie kennenzulernen.

Rufen Sie uns einfach an (Tel. 01 / 201 74 00, Herr Bourquin), damit wir mit Ihnen bei einem persönlichen Gespräch unsere fortschrittlichen Anstellungsbedingungen und weitere Details besprechen können.

Bau-Aktiengesellschaft für Hoch- und Tiefbau Zürich
Schanzeneggstrasse 1, 8039 Zürich

Für die Realisierung interessanter Bauvorhaben suchen wir in unser kleines Team einen einsatzfreudigen und zuverlässigen

Architekten HTL/ETH

vorzugsweise mit Erfahrung in Projekt- und Werkplanbearbeitung sowie Devisierung und Bauleitung, dem selbständiges Arbeiten in einem ruhigen Büro Freude bereitet.

Romeo Favero, Architekt SIA
Endlikerstrasse 32, 8400 Winterthur, Telefon 052 / 29 28 08

Für Projektarbeit und Wettbewerbe suchen wir

Architekten

als engagierten Mitarbeiter.

Willi Egli, Architekt BSA/SIA
Schlossergasse 9, 8001 Zürich (beim Grossmünster)
Telefon 01 / 47 85 10

Wir sind ein mittelgrosses Architekturbüro in Zug und suchen einen

Hochbauzeichner

Wir bieten Ihnen: – abwechslungsreiche und anspruchsvolle Tätigkeit
– gutes Betriebsklima
– interessante Anstellungsbedingungen

Anforderungen: – Berufserfahrung
– Initiative und Zuverlässigkeit

Zuschriften unter Chiffre SIA 137 an IVA AG, Postfach, 8032 Zürich.

Kleines Ingenieurbüro sucht

Stahlbetonzeichner

für die Bearbeitung von Industrie- und Hochbauten.

Eintritt sofort oder nach Vereinbarung.

Pfeiffer, Bauingenieure
Riedhofstrasse 53, 8408 Winterthur, Telefon 052 / 25 06 55

Zur Verstärkung unseres Teams in den Bereichen **Erhalten und Unterhalten bestehender Bausubstanz und Qualitätsüberwachung bei Neubauten** suchen wir einen selbständigen

Architekten HTL

für anspruchsvolle Aufgaben in den Fachgebieten:

- Sanierung von Gebäudehüllen, wärmetechnische Gebäudesanierungen
- Materialtechnologie und Materialprüfung im Bauwesen
- Bauphysik
- Devisierung und Bauleitung

Anforderungen:

- Freude an interdisziplinärer Arbeit mit Ingenieuren und Energiefachspezialisten
- Teamfähigkeit

Wir bieten:

- verantwortungsvolles, selbständiges Arbeiten in kleinem Team
- permanente Weiterbildung
- den Leistungen entsprechendes Gehalt

Falls Sie diese neuartige Aufgabenstellung interessiert, melden Sie sich bitte bei unserer Personalabteilung. Wir freuen uns auf Ihre Bewerbung.



Emch + Berger Bern AG
Ingenieurunternehmung
Gartenstrasse 1, 3007 Bern
Telefon 031 25 23 23

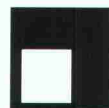

CENTEC SA INGENIEURS CONSEILS

Rue des Lilas 8, 2800 Delémont, Telefon 066 22 11 61

Wir planen komplexe Projekte im Hoch- und Tiefbau, umweltschonend und von hoher Qualität.

Zur Verstärkung suchen wir einen vielseitigen, initiativen

DIPL. BAUINGENIEUR ETH/EPFL

Ihre Hauptaufgabe besteht in der selbständigen Abwicklung von Projekten in allen Bereichen des Bauingenieurwesens. Es handelt sich um eine entwicklungsfähige, herausfordernde Tätigkeit.

Gleichzeitig zeigt sich Bedarf für einen jungen

BAUINGENIEUR HTL

Sie haben die Möglichkeit, unter kundiger Leitung erfahrener Berufskollegen anhand komplexer Projekte die Praxis kennen zu lernen.

Wir sind bekannt für sehr fortschrittliche Arbeitsbedingungen und helfen Ihnen bei Bedarf gerne, die Französischkenntnisse aufzufrischen. Von grossem Vorteil ist der starke Hintergrund in Bezug auf das umfassende Know-How und die technischen Mittel.

Fragen Sie Herrn H. J. Schlegel, was wir nebst interessanter Projekte und einem Weiterbildungskonzept sonst noch anbieten haben.

Ihre Laufbahn.

Die SBB verfügen über einen bedeutenden Liegenschaften- und Grundbesitz. Eine immer grössere Bedeutung kommt der nach modernen marktwirtschaftlichen Grundsätzen geführten Bewirtschaftung und den damit zu erzielenden Erträgen aus deren Nutzung zu.

Zur Ergänzung unseres Teams suchen wir

Juristin/Juristen

mit abgeschlossenem juristischem Hochschulstudium und Rechtsanwaltpatent.

Sie betreuen für diese professionelle Abteilung anspruchsvolle Einzelgeschäfte, fassen Einsprachen und Rekurse ab und führen Prozesse.

Sie kennen sich im Auftrags-, Miet- und Sachenrecht (speziell Grundbuchrecht) sowie im Planungs- und Baurecht aus. Der tägliche Kontakt mit Behörden, Amtsstellen und Privatpersonen setzt eine ausgesprochene Kommunikationsfähigkeit und Verhandlungsgeschick voraus. Erfahrungen in der Immobilienbranche und kommerzielles Flair könnten Ihnen von Nutzen sein und wären erwünscht.

Interessiert? – Dann zögern Sie nicht, diese persönliche Chance zu ergreifen! Herr Niklaus Wild, Chef der Abteilung Liegenschaften und kommerzielle Nutzung, dem Sie als Stabsmitarbeiter direkt zugeteilt würden, beantwortet gerne Ihre Fragen (Tel. 01 / 245 21 19). Setzen Sie sich mit uns in Verbindung und/oder senden Sie Ihre Unterlagen direkt an:

Schweizerische Bundesbahnen
Liegenschaften und Nutzung Kreis III
Kasernenstr. 95 / Postfach
8021 Zürich

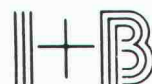

Zur Erweiterung unseres
erfolgreichen Architektenteams suchen wir

Entwurfsarchitekt(in)

Zu unseren Sparten gehören:
Spitalbau, Verwaltungsbau, Industrieanlagen
oder interessante Umnutzungsaufgaben.

Für nähere Auskünfte
melden Sie sich für ein Gespräch bei

I+B ARCHITEKTEN
Itten+Brechbühl AG

Schönburgstrasse 19, 3000 Bern 25
Telefon (031) 42 80 05 (Herr R. Dolezal)

Die EKOBANK ist eine bedeutende Regionalbank mit Hauptsitz in Olten und mehreren Filialen.

In unserer Abteilung Dienste/Organisation am Hauptsitz haben wir die Stelle

Einkauf/Bauten/ Liegenschaftenunterhalt

neu zu besetzen.

Wir suchen einen

Mitarbeiter

der u.a. an einer exakten und grösstenteils selbständigen Erledigung folgender Aufgaben Freude hat:

- Einkauf/Verwaltung von Maschinen, Mobiliar, Drucksachen usw.
- Teilweise Planung und aktive Begleitung von Bauvorhaben der Bank
- Betreuung der Kommunikationsmittel

Wir stellen uns vor, dass ein kaufmännischer Angestellter mit Erfahrung in der Baubranche oder ein Bauzeichner mit kaufmännischem Flair bei uns seine Dauerstelle finden könnte.

Sind Sie an dieser abwechslungsreichen Aufgabe mit zeitgemässen Anstellungsbedingungen interessiert? Wenn ja, freuen wir uns auf Ihre baldige Bewerbung.

Direktion
EKO HYPOTHEKAR- und HANDELSBANK
Frau H. Osterwalder
Froburgstrasse 1
4600 Olten, Tel. 062 / 34 75 11



Wir sind ein modernes, mittelgrosses Ingenieurunternehmen und im Gebiet der infrastrukturellen Versorgung tätig. Unsere Leistungen finden Anerkennung in einem breiten Kundenkreis. Unsere Spezialitäten sind gut verankert und profitieren vom hohen Produkteimage.

Wir suchen einen etwa 28- bis 35jährigen

Bauingenieur HTL

als

Projektleiter

Aufgrund Ihrer Praxis sind Sie – nach entsprechender Einarbeitungszeit – in der Lage, Studien und Projekte in den Gebieten

- Energieversorgung (Gas, Fernwärme, Alternativenenergien)
- Wasserversorgung sowie
- allgemeiner Tiefbau

erfolgreich abzuwickeln.

Sie schätzen den Kontakt mit Bauherrschaften und Behörden, arbeiten gerne selbstständig und zeigen zudem Bereitschaft zu kollegialer und kooperativer Zusammenarbeit.

Die Position hat viel Motivierendes zu bieten.

Für ergänzende Auskünfte steht Ihnen unser Herr Ritter (01/432 46 64) gerne zur Verfügung.

HELBLING INGENIEURUNTERNEHMUNG AG
Hohlstrasse 610
8048 Zürich

Für die selbständige Bearbeitung von Werk- und Detailplänen anspruchsvoller Projekte suchen wir tüchtigen

Architekten(in) HTL und Hochbauzeichner(in)

Wir freuen uns auf Ihre Mitarbeit.

Peter F. Oswald, dipl. Architekt ETH/SIA
Zugerstrasse 14, 5620 Bremgarten AG
Telefon 057 / 33 37 33, Fax 057 / 33 37 75

Wir sind ein mittelgrosses Architekturbüro in Zug und suchen einen

Architekten

- Wir bieten Ihnen:** – abwechslungsreiche und anspruchsvolle Tätigkeit
– gutes Betriebsklima
– interessante Anstellungsbedingungen
- Anforderungen:** – Berufserfahrung
– Initiative und Zuverlässigkeit
– guter Darsteller

Zuschriften unter Chiffre SIA 137 an IVA AG, Postfach, 8032 Zürich.

Für die Bearbeitung interessanter Industrie- und Geschäftshausbauten suchen wir einen erfahrenen

Hochbauzeichner/Architekten HTL

Wir bieten gute Entlohnung, schöne Büros und angenehmes Arbeitsklima.

C. Derungs, Architekt SIA/SWB, **R. Achleitner**, Arch. FSAI
Lauriedstrasse 7, 6300 Zug, Tel. 042 / 21 33 84

Wir suchen für unser Planungsbüro für die Bearbeitung von anspruchsvollen umgebungsgestalterischen und städtebaulichen Aufgaben

Landschaftsarchitekten/Raumplaner

Für unsere Aufträge in der Romandie ist ein einwandfreies Französisch Voraussetzung. Die Bearbeitung und Darstellung unserer Aufträge erfolgt mit EDV (Macintosh-Apple).

Planpartner AG, M. Steiger + L. Huber, dipl. Arch. ETH/SIA
Klausstr. 26, 8034 Zürich, Tel. 01 / 252 28 28

Ingenieurbüro

Unsere Mandantin ist ein renommiertes, vorwiegend im Hoch- und Brückenbau tätiges Ingenieurbüro in Basel. Im Zuge der Nachfolgeregelung suchen wir einen unternehmerisch denkenden

dipl. Bauingenieur ETH

und

zukünftigen Partner

der sich tatkräftig an der Führung und Weiterentwicklung dieses kleineren Unternehmens beteiligt.

Zu Ihrem vielfältigen Aufgabenspektrum gehören neben den fachspezifischen Aufgaben im statischen Bereich die Pflege und der Ausbau der Kundenbeziehungen sowie die Führung und Motivation eines qualifizierten Teams von Mitarbeitern.

Als idealer Bewerber mit erfolgreichem Hochschulabschluss verfügen Sie über eine längere Berufserfahrung im konstruktiven Ingenieurbau.

Idealalter: 32 bis 40 Jahre.

Wenn Sie diese entwicklungsfähige Position anspricht und Sie die gebotene Chance für eine beruflich weitgehende Unabhängigkeit reizt, erwarten wir gerne Ihre Bewerbungsunterlagen oder Ihren Anruf an unseren Herrn P. Gerster. Wir sichern Ihnen absolute Diskretion zu.

 **ATAG**
Allgemeine Treuhand AG

Allgemeine Treuhand AG, Kaderselektion
4002 Basel, Aeschengraben 9, Tel. 061 / 54 88 88

GIA

Beratende Ingenieure und Architekten

Als Generalplaner (nicht Unternehmer) realisieren wir anspruchsvolle, installationsintensive Bauten in den Bereichen Industrie (z.B. Textilindustrie), Verwaltung und Gewerbe.

Im Rahmen dieser Tätigkeit beschäftigen wir uns, neben der eigentlichen Objektplanung, auch intensiv mit der Grundlagenermittlung (Analysen von bestehenden Bauten, Generalbebauungsstudien, Materialflussschemen usw.).

Dank Know-how, Zuverlässigkeit und zielbewusster Beratung hat sich der Kreis anspruchsvoller Kunden im Laufe der Jahre stetig erweitert.

In Anbetracht der zukünftigen Entwicklung unserer Firma suchen wir einen hochqualifizierten

dipl. Architekten ETH

Wir stellen uns eine etwa 30- bis 40jährige Persönlichkeit mit Erfahrung im komplexen Industriebau vor, die durch ihr Fachwissen und Organisationstalent in der Lage ist, die Abwicklung der Projektierung optimal zu steuern, und die die Koordination auch im interdisziplinären Bereich mit internen und externen Spezialisten zu gewährleisten vermag.

Es handelt sich um eine sehr selbständige Position mit interessanten Zukunftsperspektiven.

Interessenten bitten wir, eine handschriftliche Kurzofferte mit den üblichen Unterlagen zu richten an:

GIA AG, Beratende Ingenieure und Architekten
Sägestrasse 9, 8640 Rapperswil



Tausky Leu Müller Bauingenieure AG

Baumackerstr. 24 8050 Zürich Tel. 01/311 60 90

Infolge Aufnahme eines Zusatzstudiums des Stelleninhabers suchen wir einen

Statiker/Projektleiter

dem man nicht so schnell etwas vormachen kann. Wir sind ein alteingesessenes aber junggebliebenes, in allen Bereichen des Bauingenieurwesens tätiges Büro und bieten einem initiativen

BAUINGENIEUR

mit in der Praxis erprobter Erfahrung in Statik und Konstruktion eine neue Herausforderung. Ihre Hauptaufgabe besteht in der selbständigen Abwicklung von Projekten, vorwiegend im Hoch- und Massivbau. Wir bieten Ihnen ein breites Entwicklungsfeld, einen modernen Arbeitsplatz und konkrete Entwicklungsmöglichkeiten.

Fragen Sie unseren Herrn D. Bansac, was wir nebst interessanten Projekten, leistungsbezogener Entlohnung und fortschrittlichen Sozialleistungen sonst noch anzubieten haben.

Für unsere Tiefbauabteilung suchen wir einen

Bauingenieur ETH oder HTL

Wir erwarten: Führungserfahrung, mehrjährige Baustellenpraxis, fachliche Kompetenz, Sprachen: Deutsch und Französisch.

Wir bieten: Interessante Dauerstelle, anspruchsvolle technische Aufgaben, kollegiales Team. Selbstverständlich sind entsprechende Salärerung und zeitgemässe Sozialleistungen.

Fühlen Sie sich durch unser Inserat angesprochen? Dann melden Sie sich bei

**Herrn Rudolf Leisinger,
M.H. Bezzola AG, Bauunternehmung**
Orpundstrasse 8, 2504 Biel
Tel. 032 / 41 63 63

SCHWEIZERISCHE NATIONALBANK
BANQUE NATIONALE SUISSE
BANCA NAZIONALE SVIZZERA 

Baufachmann

für den

Stab Liegenschaften und techn. Dienste

Für diese neu geschaffene Stelle an unserem Sitz in Zürich suchen wir einen Baufachmann (etwa 30-35 Jahre) mit Berufserfahrung und einer höheren Fachausbildung.

Es handelt sich um eine entwicklungsfähige Position mit vielseitigen Aufgaben im Kontroll-, Planungs- und Führungsbereich, die Sie nach Ihrem Wissen und Ihren Fähigkeiten ausbauen können.

Wir legen Wert darauf, dass Sie bereits EDV-Kenntnisse mitbringen, die es Ihnen ermöglichen, Unterhaltspläne und Arbeitsprogramme auf einem PC zu erfassen. Für den Kontakt mit den Zweiganstalten in der Romandie sollten Sie flüssend französisch sprechen können.

Wenn Sie an dieser zukunftsorientierten Stelle interessiert und Schweizer Bürger sind, senden Sie bitte Ihre Bewerbung an unsere Personalabteilung oder verlangen Sie den Leiter der Abteilung Liegenschaften und Techn. Dienste, Herrn Th. Birchler, der Ihnen gerne nähere Auskünfte erteilt (01 / 221 37 50, intern 409).

Schweizerische Nationalbank, Personalabteilung
Börsenstrasse 15, 8022 Zürich

BUNDESAMT FÜR
MILITÄRFLUGPLÄTZE

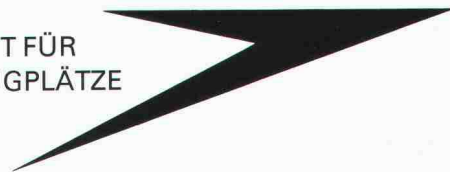

Hätten Sie Freude, Planungsprozesse von Bauvorhaben aller Art zu steuern und zu beeinflussen?

Wir suchen zur Ergänzung des Teams unserer Bauherrschftsstelle in Dübendorf einen

Mitarbeiter

mit abgeschlossenem Studium als Bauingenieur HTL, Architekt HTL oder gleichwertiger Ausbildung mit entsprechender Praxis.

Das interessante und abwechslungsreiche Tätigkeitsfeld umfasst die Bedürfniserfassung und -abklärung für Hoch- und Tiefbauten auf unseren Flugplätzen und Anlagen in der ganzen Schweiz sowie das Ausarbeiten von baulichen Pflichtenheften als Grundlagen für die Baufachorgane des Bundes.

Von Ihnen erwarten wir:

- Eignung zur interdisziplinären Zusammenarbeit und zum Leiten von Projektgruppen
- Teamfähigkeit
- Verhandlungsgeschick
- gute Ausdrucksweise in Wort und Schrift
- gute Französischkenntnisse

Gerne erwarten wir Ihre Bewerbung mit Bild und den üblichen Unterlagen.

Bundesamt für Militärflugplätze
Zentralverwaltung, Sektion Personaldienst
8600 Dübendorf, Tel. 01 / 823 20 22

Wir suchen für interessante Ingenieurarbeiten im Tief- und Brückenbau sowie weitere Aufgaben wie Betonsanierung, Abfallbewirtschaftung usw. im Raum Zürich einen

Bauleiter

Wir bieten eine gründliche Einarbeitung und bei Eignung den Aufstieg zum Chefbauleiter.

Sie finden bei uns ein angenehmes Arbeitsklima in einem gut eingespielten Team sowie fortschrittliche Anstellungsbedingungen.

Wir erwarten gerne Ihre Bewerbung mit den üblichen Unterlagen.

ACSS, dipl. Bauingenieure ETH/SIA/ASIC
Gubelstrasse 28, 8050 Zürich, Telefon 01 / 312 70 00

Grösseres, vielseitig tätiges Ingenieurbüro im Raum Solothurn sucht jüngere, initiative

dipl. Ingenieure ETH/HTL (Bau- oder Kulturingenieure)

zur Bearbeitung von Projektierungs- und Bauleitungsaufgaben in den Bereichen

- Allgemeiner Tiefbau, Siedlungswasserbau und Verkehrsplanung
- Umweltschutz und Risikoanalyse

In einem dynamischen Team werden Sie abwechslungsreiche, herausfordernde Aufgaben bearbeiten und Ihre Ideen und Erfahrungen einbringen können.

Zum Einstieg in den Bereich der Risikoanalyse ermöglichen wir eine 3monatige Ausbildung.

Wir bieten Ihnen:

- fortschrittliche Anstellungsbedingungen mit gut ausgebauter Sozialversicherung
- Dauerstelle mit selbständiger Tätigkeit.

Gerne erwarten wir Ihren Anruf oder Ihr Bewerbungsschreiben



**Bauingenieur- und Vermessungsbüro
Beer Schubiger Benguerel & Partner**
Hauptstrasse 22
4562 Biberist, Tel. 065 / 32 13 31

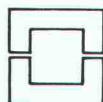

Steiger Partner Architekten

suchen

Architekten ETH Architekten HTL

zur Projektierung und Ausführung interessanter Bauaufgaben im kleinen Team.

Melden Sie sich bitte bei Herrn P.O. Meyer, Telefon 01 / 252 78 34, oder schreiben Sie uns an

Steiger Partner AG, Architekten und Planer
Klausstrasse 20, 8034 Zürich



**Für Menschen
die gerne arbeiten**

Sie suchen Entwicklungs- möglichkeiten im Grossraum Bern

Unser Auftraggeber hat vielfältige und anspruchsvolle Kontrollaufgaben in den Bereichen Bauprojektierung und Bauausführung zu erfüllen. Gleichzeitig befasst er sich mit der Prüfung der Umweltverträglichkeit.

Innerhalb der Hochbauabteilung können SIE als qualifizierter und pragmatisch denkender

ARCHITEKT HTL

die Führung eines kleinen Fachteams übernehmen.

Nach einer gründlichen Einführung übernehmen SIE anspruchsvolle Experten- und Beratungsaufgaben, die weit gefächert sind und ein Höchstmass an Kompetenzen und Verantwortung beinhalten.

Zur Bekleidung dieser herausfordernden **Kaderstelle** sollten SIE eine den Aufgaben entsprechende Fachausbildung sowie mehrjährige Erfahrung auf dem Gebiet des Hochbaues mitbringen.

Zu IHREN Stärken zählen:

- Verantwortungsgefühl und Sinn zur kollegialen Zusammenarbeit
- Organisationsgeschick und gute Umgangsformen
- Bereitschaft, Neues dazulernen und sich weiterzubilden

Diese Position ist den hohen Anforderungen entsprechend honoriert und mit vorzüglichen Sozialleistungen ausgestattet.

Möchten SIE noch mehr Informationen?

Rufen SIE an oder richten SIE Ihre vollständige Bewerbung an den zuständigen Berater, Herrn Otto Lanz, Abteilung Technik. Gerne gibt er Ihnen in einem persönlichen Gespräch mehr Einzelheiten bekannt.

Personal Sigma Bern AG

Schwarztorstrasse 7, 3007 Bern, Telefon 031 - 45 45 12



VPS FSCP

Erfolgreich inserieren im «Schweizer Ingenieur und Architekt»



Bauamt II der Stadt Zürich

Das Amt für baulichen Zivilschutz sucht

Bauingenieur(in) HTL

oder

Bauführer(in)

Aufgabenbereich:

- Projekt- und Baubegleitung unserer eigenen Neu- und Umbauten
- Lösen von Problemen bezüglich Baukonstruktion, technischer Einrichtung; Termin- und Kostenüberwachung

Wir bieten:

- abwechslungsreiche, selbständige Tätigkeit in kleinem Team
- Weiterbildungsmöglichkeiten, auch im Bereich EDV
- zeitgemässe Anstellungsbedingungen und vorbildliche Sozialleistungen

Wir erwarten:

- abgeschlossene Ausbildung
- Anpassungsfähigkeit, Einsatzwille und Eigeninitiative
- Gewandtheit im Umgang mit Bauherren, Ingenieuren, Unternehmern und Verwaltung

Sind Sie interessiert? Dann freuen wir uns auf Ihre Bewerbung. Senden Sie die üblichen Unterlagen an:

Amt für baulichen Zivilschutz der Stadt Zürich
Lindenhofstr. 21, 8021 Zürich

Weitere Auskünfte: Herr A. Sauter, Telefon 01 / 216 5111

*Ruhe - Natur
attraktive Arbeit*

Die Herausforderung im Berner Oberland.

Unser Kunde, ein Ingenieurbüro, ist bekannt für seine fachliche Stärke und seriöse Arbeit.

Wir suchen einen initiativen, selbständigen

Tiefbau- Ingenieur HTL

der einem kleinen Team als Filialleiter vorsteht. Sie werden gründlich auf Ihre neue Aufgabe vorbereitet, die hauptsächlich öffentliche Arbeiten beinhaltet, wie Gebirgsstrassenbau, Bachsanierungen, Kanalbauten usw. Das Aufgabengebiet umfasst ein sehr breites Spektrum und verlangt Interesse und Einsatz. Die modernsten Hilfsmittel stehen Ihnen zur Verfügung.

Interessiert? Gerne informiert Sie Frau G. Ruchti, oder senden Sie uns Ihre Bewerbungsunterlagen. Diskretion ist selbstverständlich.

*Adia Interim AG
Bälliz 64
3600 Thun
Tel. 033/22 73 22
Gabriella Ruchti*

ADIA
Dauerstelle

Wir suchen zur Ergänzung unseres technischen Teams

Zeichner(in)

für Teilzeitstelle.

Aufgaben:

Pläne für Strassenprojektstudien, allgemeine technische Zeichnungen, Beschriftungen, Mithilfe bei Gefahrenstellensuche und Beschaffung von Unterlagen für verkehrstechnische Analysen.

Eintritt:

1. 10. 1988 oder nach Vereinbarung

Arbeitsort:

Bern, Nähe Hauptbahnhof

Ihre Bewerbung richten Sie bitte an

Schweiz. Beratungsstelle für Unfallverhütung bfu
Herrn Christian A. Huber
Laupenstrasse 11, Postfach 2273, 3001 Bern
Telefon 031 / 25 44 14



Schweizerische Beratungsstelle für Unfallverhütung bfu
Bureau suisse de prévention des accidents bpa
Ufficio svizzero per la prevenzione degli infortuni upi

CH-3001 Bern, Laupenstrasse 11, Postfach 2273, Telefon 031/25 44 14



**Schweizer Gesellschaft für
Entwicklung und Zusammenarbeit**

Für unser ländliches Trinkwasserversorgungsprojekt in **Lesotho** (südliches Afrika) suchen wir per Ende Februar 1989 einen

Bauingenieur ETH/HTL

oder

Kulturingenieur ETH

als technischen Leiter des staatlichen Wasserversorgungsprogramms auf regionaler Ebene.

Der **Aufgabenbereich** umfasst hauptsächlich Leitung und Überwachung des regionalen Wasserbauprogramms, Koordination des Einsatzes von Personal, Material und Finanzen auf regionaler Ebene, technische Beratung sowie Kontakte zu über- und untergeordneten VWSS-Instanzen sowie anderen Regierungsstellen. Evtl. teilweise Projektierung und Bauleitung einzelner Dorfwasserversorgungen.

Anforderungen:

- abgeschlossene Ausbildung und mehrjährige Berufspraxis im allgemeinen Tiefbau, vorzugsweise Wasserbau
- gute planerische und organisatorische Fähigkeiten; Flexibilität
- Freude am und Geschick im Umgang mit einheimischem Personal; Führungsqualitäten
- gute Englischkenntnisse
- Alter: idealerweise 30-40 Jahre

Der Stationierungsort Maseru (Hauptstadt) eignet sich auch gut für einen Mitarbeiter mit Familie.

Wir bieten:

Vielseitige und verantwortungsvolle Tätigkeit. 3-Jahres-Vertrag mit bezahltem Heimaturlaub. 6 Wochen Ferien pro Jahr. Den Anforderungen entsprechenden Lohn. Gute Sozialleistungen.

Wenn Sie die Gelegenheit ergreifen wollen, einen persönlichen Beitrag in praktischer Entwicklungshilfe zu leisten, wenden Sie sich bitte mit den üblichen Bewerbungsunterlagen an

HELVETAS (LE), St. Moritzstrasse 15, 8042 Zürich

Gesucht in kleineres Ingenieurbüro junger

dipl. Bauingenieur HTL

für Projektbearbeitung und statische Berechnungen im Stahlbeton-, Stahl- und Holzbau. Interessante, vielseitige Objekte. Angenehme Arbeitsbedingungen, eigenes Büro, 40-Stunden-Woche. Stellenantritt per 1. November 1988 oder nach Übereinkunft.

Bitte nehmen Sie telefonisch oder schriftlich Kontakt auf mit

P. Osterwalder, dipl. Ingenieur ETH
Ingenieurbüro Hoch- und Tiefbau
Seebacherstrasse 4, 8052 Zürich, Tel. 01 / 302 22 23



WENK & BAUER
Architekten AG

Wir suchen berufserfahrenen

Bauleiter

Architekt HTL oder gleichwertige Ausbildung

für die Bearbeitung von anspruchsvollen Bauvorhaben, im Sinne von Bauleitung und Konstruktion.

Bitte senden Sie die üblichen Unterlagen an:

Wenk & Bauer Architekten AG
Herrn F. Bianchi
Aescherstrasse 29, 4011 Basel, oder rufen Sie an 061 / 54 11 44



Seestrasse 107 8820 Wädenswil
Telefon 01/780 97 03

**Wer auf die Zukunft bauen will . . .
. . . braucht ein gutes Fundament.**

Niemand weiss dies so gut wie Sie. Darum wollen wir mit unserem heutigen Angebot besonders **Sie, den kompetenten**

Architekten HTL

ansprechen.

Mit Ihrer **fundierte Ausbildung und Ihrer Persönlichkeit** bringen Sie genau die Voraussetzungen mit, welche für unseren **Auftraggeber** so **wichtig** sind. Es handelt sich hierbei übrigens um ein **erfolgreiches Unternehmen**, welches sich mit **allen Bereichen des Hochbaus** befasst. Angefangen bei der Beratung/Planung – über die Realisation – bis hin zu Verkauf/Verwaltung.

In dieser Position als **Objektleiter** sind Sie direkt der Geschäftsleitung unterstellt. Von **Weiterbildung** wird nicht nur geredet, sondern sie wird praktiziert.

Ihr künftiges **Aufgabengebiet** umfasst die Überwachung und Organisation der zugeteilten Projekte, Koordination der Planung-Bauausführung und der Auftragserteilung an Mitarbeiter.

Und nun freuen wir uns, mit einem **führungserfahrenen** und **verhandlungsgewandten Architekten HTL** oder einem **Fachmann mit gleichwertiger Ausbildung zusammenzukommen.**

Bitte richten Sie Ihre schriftliche Bewerbung zu streng vertraulichen Bedingungen an unseren Berater, **Herrn X. Ott**, persönlich.

Für vorabklärende Fragen steht Ihnen Herr Ott selbstverständlich auch telefonisch gerne zur Verfügung. Vielen Dank.

**Personalberatung · Stellenberatung für Fach-
und Führungspersonal**

Zur Verstärkung unseres Teams in den Bereichen **Siedlungswasserwirtschaft und kulturtechnischer Wasserbau** suchen wir einen dynamischen und selbständigen

Bauingenieur/ Kulturingenieur

(Stellvertreter des Abteilungsleiters)

für anspruchsvolle Aufgaben in den Fachgebieten:

- Schmutz- und Meteorwasserkanalisationen (GKP, Planungen)
- Abwasserreinigung und Schlammbehandlung
- Wasserbau, Gewässerkorrekturen
- Wasserversorgungen
- Ver- und Entsorgungsplanungen in Industrien

Als Interessent verfügen Sie idealerweise über ein aktuelles theoretisches Wissen und einige Jahre Praxis und Erfahrung. In persönlicher Hinsicht zählen Zuverlässigkeit, Kreativität, Organisationssinn und ein gesundes Durchsetzungsvermögen.

Wir bieten Ihnen verantwortungsvolle Tätigkeiten, grosszügige Anstellungsbedingungen, fortschrittliche Sozialleistungen, flexible Arbeitszeit usw.

Unsere Personalabteilung freut sich auf Ihre Bewerbung.



Emch + Berger Bern AG
Ingenieurunternehmung
Gartenstrasse 1, 3007 Bern
Telefon 031 25 23 23

Am Anfang jeder Werbung steht das Inserat

Grüezi

Sind Sie unser neuer Mitarbeiter?
selbständig, aufgestellt und unkompliziert.

Wir sind ein mittelgrosses, gut eingerichtetes Ingenieurbüro in Zürich-Oerlikon mit interessanten Bauaufgaben in den Bereichen Hoch- und Tiefbau, Verkehrsplanung, Bahnbau, Umwelttechnik.

Für die Projektierung und Bauausführung von Tiefbauprojekten sowie die Berechnung und konstruktive Durchbildung von Tragkonstruktionen suchen wir je einen

Bauingenieur ETH oder HTL

Die Mitarbeit bei anspruchsvollen Bauobjekten soll dem Bewerber nicht nur eine Herausforderung, sondern auch eine Befriedigung bedeuten.

Wir bitten Sie um Kontaktnahme mit Herrn Willi Maag.



INGENIEURBÜRO AG
SEILER NIEDERHAUSER ZUBERBÜHLER
CH-8050 ZÜRICH DÖRFLISTR. 112 TEL. 01/311 88 33

Ihre Laufbahn.

Sie sind

Elektroingenieur HTL

Sie suchen eine ausserordentlich

abwechslungsreiche Tätigkeit

Sie legen Wert auf ein

aufgestelltes Arbeitsklima

Sie schätzen einen Arbeitsplatz

im Herzen von Luzern

Dann warten auf Sie interessante Aufgaben im Bereich Bahnstromversorgung. Herr Werlen (Telefon 041 / 21 30 30) erteilt Ihnen gerne weitere Auskünfte.

Ihre handschriftliche Bewerbung richten Sie bitte an

Kreisdirektion II SBB
6002 Luzern



**Dauerstellen
für Industrie
und Gewerbe**

WiP

Schlüsselübergabe

Unser Auftraggeber, ein erfolgreiches, renommiertes Architekturbüro im Kanton Baselland, sucht zur Ergänzung und Unterstützung der

Geschäftsleitung

eine/n versierte/n

Architekten/in HTL

Sie erhalten hier die Chance, Ihre Ideen, Ihr Wissen und Können auf höchster Ebene einzubringen. Sie planen, betreuen und übernehmen selbständig Projekte in den Bereichen Privat-, Industrie- und Kommunalbauten. Unterstützt werden Sie von einem jungen Zeichnersteam, das Ihnen die alltäglichen Routinearbeiten abnehmen wird.

Interessiert? Frau Elisabeth Schütz freut sich auf Ihren Anruf und gibt Ihnen gerne weitere Informationen.

**Personalsuche im Kundenauftrag,
WiP Personal, Rheinstrasse 16,
4410 Liestal, Telefon 061/921 10 30**

Umweltschutz gehört zu den wichtigsten Zielsetzungen unserer Projekte und Beratungen. Im Fachbereich

Umwelttechnik

befassen wir uns mit den vielfältigen Aufgaben der eidgenössischen Verordnungen über Lärmschutz, Luftreinhaltung und Umweltverträglichkeit. Im Zuge des weiteren Ausbaus dieser Tätigkeit suchen wir per sofort oder nach Übereinkunft einen qualifizierten

Ingenieur HTL/Lärmspezialist

für folgende Aufgaben:

- Ausarbeiten von Lärmkatastern
- Organisation und Durchführung von Lärmmessungen
- Erstellen von Lärmgutachten
- Projektierung von Lärmschutzmassnahmen
- Beratung von Bauherren und Architekten

Wir erwarten mindestens 2 Jahre Praxis auf dem Gebiet der Lärmschutztechnik sowie gute mündliche und schriftliche Ausdrucksweise.

Wir bieten gute Anstellungsbedingungen, Mitarbeit in einem jungen, qualifizierten Team sowie die Möglichkeit, sich in weitere Gebiete der Umwelttechnik einzuarbeiten.

Wenn Sie diese zukunftsorientierte Stelle interessiert, erwarten wir gerne Ihren Anruf oder Ihre Bewerbung an Herrn M. Simon, Abteilungsleiter Verkehr/Umwelt/Tiefbau.

**Emch+
Berger**

Emch + Berger AG Aarau
Ingenieure und Planer
5001 Aarau, Tel. 064 / 25 22 66



Flughafen-Immobilien-Gesellschaft

**Ihre Zukunft –
ein Flughafenarbeitsplatz**

**Unsere Zukunft –
Ihr kreatives Ideenpotential als**

Flughafenarchitekt

Einem jüngeren Architekten (ETH, HTL od. gleichwertige Ausbildung) möchten wir die Lösung unserer

architektonischen und konstruktiven Hochbauprobleme

übertragen. Wenn Sie die sichtbare Zukunft des Flughafens Zürich in unserem Projektierungsteam aktiv mitgestalten wollen (von der Idee bis zur Baubegleitung), sind wir gerne bereit, Sie über diese interessante und nicht alltägliche Aufgabenstellung zu informieren. Ihr Anruf oder Ihre Bewerbung erreicht uns unter

Flughafen-Immobilien-Gesellschaft, Personaldienst
8058 Zürich-Flughafen, Tel. 01 / 816 25 66



Kanton Zürich

Das Meliorations- und Vermessungsamt des Kantons Zürich sucht infolge Pensionierung des bisherigen Stelleninhabers einen qualifizierten

Hochbaufachmann

Aufgabenbereich:

- Bearbeitung von Beitragsgesuchen
- Beratung von Bauherrschaften
- Begleitung von landwirtschaftlichen Hochbauprojekten

Anforderungen:

- Abschluss an einer höheren Fachschule (Architekt HTL oder gleichwertige Ausbildung)
- mehrjährige Berufspraxis in Planung und Ausführung von Hochbauten, vorzugsweise von landwirtschaftlichen Hochbauten
- Bereitschaft zur Zusammenarbeit mit Bauherrschaft, Architekten und Behörden
- Gewandtheit im mündlichen und schriftlichen Verkehr

Wir bieten:

- abwechslungsreiche, selbständige Tätigkeit mit Büro- und Aussendienst
- zeitgemässe Entlohnung und gut ausgebaute Sozialleistungen
- angenehmes Arbeitsklima in kleinem Team
- zentralen Arbeitsplatz nahe Hauptbahnhof

Bewerbungen mit Lebenslauf, Zeugnissen und Foto sind an das **Meliorations- und Vermessungsamt des Kantons Zürich, Kaspar-Escher-Haus, 8090 Zürich**, zu richten.

Auskünfte werden gerne über Tel. 01 / 259 27 56 erteilt.

Visura

Treuhand-Gesellschaft
Société Fiduciaire
Società Fiduciaria

Unser Auftraggeber ist ein im **bernischen Mittelland** bekanntes, gut etabliertes Ingenieur- und Vermessungsbüro. Als selbständiger

Leiter der Tiefbauabteilung

betreuen Sie von der **Konzipierung** bis zur **Ausführung** anspruchsvolle Projekte, insbesondere in den Bereichen

- Strassenbau und Kanalisation
- Statik
- Kommunale Ver- und Entsorgung

Sie verfügen über eine Ausbildung als

Bauingenieur ETH oder HTL

besitzen einige Jahre Erfahrung, Verhandlungsgeschick und Organisationstalent. Ihren motivierenden, partnerschaftlichen Führungsstil setzen Sie bei der Leitung Ihres kleinen Teams von jungen Zeichnern ein.

Wenn Sie auf einen **naturnahen Wasser- und Erdbau** Wert legen und über diese herausfordernde und **abwechslungsreiche** Funktion mehr erfahren wollen, dann nehmen Sie bitte mit unserem Herrn R. Hertz (Tel. 065 / 24 65 82) Kontakt auf. Er freut sich auf Ihre Anfrage und behandelt Ihre Bewerbung mit absoluter Diskretion.

Visura Treuhand-Gesellschaft

Personalberatung
Schöngrünstrasse 35, Postfach, 4501 Solothurn
Telefon 065 / 246 246

Architekt ETH Architekt HTL Bauzeichner

gesucht, per sofort oder später, für kollegiale, technisch und architektonisch engagierte Mitarbeit in kleinerem Team.

Schriftliche Offerten sind erbeten an:

Otto Glaus, dipl. Arch. BSA/SIA, Freiestrasse 80, 8032 Zürich.

*Stelleninserate im
Schweizer Ingenieur und Architekt
werden vom aktiven
und interessierten Teil
des Berufsstandes gelesen!*



Kanton Schaffhausen

Baudepartement

Unsere Energiefachstelle besteht seit 1981. Infolge Demission des Amtsinhabers suchen wir (bei möglichst baldigem Dienstantritt nach Übereinkunft) den neuen

Leiter der kantonalen Energiefachstelle

Zu Ihren verantwortungsvollen Aufgaben gehören:

- Förderung der kantonalen Energiepolitik im Rahmen einer Stabsstelle
- Beratung und Information von Behörden, Amtsstellen und Privaten
- Zusammenarbeit mit eidgenössischen, kantonalen und kommunalen Fachgremien sowie mit der Privatwirtschaft
- Umgang mit Informationsmedien
- Weiterführung der laufenden Energieprogramme

Sie verfügen über:

- Abschluss einer Hochschule, evtl. HTL, Richtung Maschinenbau, Bauingenieurwesen, Architektur/Hochbau, wenn möglich mit Zusatzausbildung «Energie»
- Praxis, Erfahrung und Leistungsausweis auf dem Gebiet der Energietechnik oder Energiewirtschaft
- Bereitschaft zum Teamwork und zur interdisziplinären Zusammenarbeit
- Verhandlungsgeschick und Kommunikationsvermögen
- Fähigkeit zu planmässigem, konzeptionellem und selbständigem Arbeiten

Die Anstellungsbedingungen richten sich nach der kantonalen Personalverordnung und nach dem kantonalen Besoldungsdekret.

Bewerbungen sind bis spätestens 31. August 1988 einzureichen an: Herrn Regierungsrat Ernst Neukomm, Vorsteher des kantonalen Baudepartementes, Rathaus, 8200 Schaffhausen.

Für den Markt Dach suchen wir einen jüngeren

Bauingenieur HTL

als

Product-Manager

In dieser Position lösen Sie folgende **Hauptaufgaben:**

- Beobachtung und Analyse des Marktes
- Erstellen und Durchsetzen des Marketing-Konzeptes
- Mitarbeit bei der Entwicklung neuer oder Verbesserung bestehender Produkte

Diese Position verlangt einige Jahre Praxis im Hochbau, Erfahrung im Marketing und Verkauf sowie die Fähigkeit, mit zahlreichen internen und externen Gesprächspartnern zusammenzuarbeiten. Gute Französischkenntnisse sind von Vorteil.

Entsprechend der Verantwortung ist die Stelle gut dotiert. Angenehme Arbeits- und attraktive Anstellungsbedingungen sind selbstverständlich.

Wir erwarten gerne Ihre Bewerbung zuhause unseres Herrn Dr. H. Lehnerr.

Eternit AG, 8867 Niederurnen, Tel. 058 / 23 11 11



Basel-Stadt Baudepartement

Das **Bauinspektorat** sucht einen/eine

Architekten/Architektin

oder

Ingenieur(in) HTL

Aufgabenbereich:

- Bearbeitung der eingehenden Baubehörden aufgrund der gesetzlichen Bestimmungen und Fällen der entsprechenden Bauentscheide
- Beratung von Architekten, Ingenieuren und Bauherren, Auskunftserteilung
- Baukontrollen, Abnahme der Rohbauten und der fertiggestellten Bauten
- Abfassen von Berichten

Anforderungen:

Abschluss als Architekt(in) oder Ingenieur(in) HTL, mehrjährige Berufspraxis und gute schriftliche Ausdrucksweise.

Schriftliche Bewerbungen mit Lebenslauf, Foto und Zeugniskopien sind zu richten an das

Baudepartement, Personalsekretariat
Münsterplatz 12, 4001 Basel

Personalamt Basel-Stadt



Schweizer Gesellschaft für Entwicklung und Zusammenarbeit

Für die Beratung unseres Projektpartners (Nicht-Regierungsorganisation) in Lomé suchen wir per **Januar 1989** einen interdisziplinär denkenden und erfahrenen

Ökonomen oder Ingenieur ETH, evtl. Jurist

als Programmleiter Togo.

Aufgaben:

- Beratung des lokalen Partners in den Bereichen Organisation, Planung, Arbeitsmethodik (Unternehmensziele, Organisationsstruktur, Personalführung, Finanz- und Personalplanung, Einführung neuer Arbeitsinstrumente)
- Kontakte/Erfahrungsaustausch mit Personen/Institutionen, die einen Beitrag zur Förderung der Partnerorganisation leisten können
- Leitung, Koordination und Überwachung des Helvetas-Programms in Togo in personeller, finanzieller und administrativer Hinsicht

Anforderungen:

- mehrjährige Erfahrung im Bereich Organisationsentwicklung und Unternehmensberatung
- praktische Arbeitserfahrung auf dem Gebiet der ländlichen Entwicklung in tropischen Ländern in einem vergleichbaren institutionellen Rahmen
- gute konzeptionelle und pädagogische Fähigkeiten
- soziale und kommunikative Fähigkeiten
- sehr gute Französischkenntnisse
- Einfühlungsvermögen
- Bereitschaft zur Teamarbeit
- Interesse an allgemeinen politischen, wirtschaftlichen, ökologischen und sozialen Entwicklungen im Gastland
- Alter: idealerweise 35 bis 40 Jahre. Zivilstand: beliebig

Wir bieten:

Interessante Tätigkeit. 3-Jahres-Vertrag mit bezahltem Heimaturlaub. 6 Wochen Ferien pro Jahr. Den Anforderungen entsprechendes Salär. Gute Sozialleistungen.

Wenn Sie sich für einen beruflichen Einsatz im Rahmen der Entwicklungszusammenarbeit interessieren, erwarten wir gerne Ihre Bewerbung mit den üblichen Unterlagen.

HELVETAS (TO), St. Moritzstrasse 15, 8042 Zürich, Tel. 01 / 363 50 60

Stellengesuche

Bauingenieur HTL

Erfahrung in **Massivbau**, Wohnungs- und Gewerbebau, Projektleiter, Grund-, Strassen- und Kanalisationsbau sucht neuen Wirkungskreis als Statiker in Ingenieurbüro mit EDV, Raum Zug, Luzern, Zürich, Aargau. Sprachen D, F, I.

Offerten unter Chiffre SIA 146 an IVA AG, Postfach, 8032 Zürich.

Architekt SIA

Schon über 60, dafür aber mit dementsprechend reicher Erfahrung und besten Referenzen in allen Belangen des Bauwesens und Baumanagements sucht Tätigkeit im Raum Zürich, auch als Teilzeitbeschäftigung.

Kontaktnahme unter Chiffre SIA 141 an IVA AG, Postfach, 8032 Zürich.

Bauingenieur HTL

D/E, mit mehrjähriger Erfahrung bei Unternehmung (Geotechnik und Grundbau) sucht Stelle in Ingenieurbüro oder Verwaltung.

Kontaktaufnahme unter Chiffre SIA 142 an IVA AG, Postfach, 8032 Zürich.

Dipl. Bauingenieur

(CH) mit besten Referenzen und langjähriger Erfahrung in Projektierung und Bauleitung für Tief-, Hoch- und Brückenbau sucht neue und anspruchsvolle Verantwortung in Ingenieurbüro oder Unternehmung. Eintritt nach Vereinbarung.

Offerten erbeten unter Chiffre SIA 139 an IVA AG, Postfach, 8032 Zürich.

Architekt HTL

(39) zurzeit in Südamerika als Projektleiter für ein schweizerisches Bauvorbau tätig, sucht sich neues Tätigkeitsfeld im Ausland für Schweizer Unternehmen. Mehrjährige Erfahrung im Hochbau in der Planung und Ausführung in der Schweiz und im Ausland für Industrie- und Wohnungsbau. Sprachen: D/F/E/SP.

Offerten erbeten unter Chiffre SIA 140 an IVA AG, Postfach, 8032 Zürich.

Diverses

Erfahrenes Planungsteam mit Tätigkeitsschwerpunkten im Industrie-, Gewerbe- und Verwaltungsbau sowie im Tiefbau (Inland und Ausland) hat noch freie Kapazitäten. Wir übernehmen Gesamt- oder Teilleistungen in den Sektoren:

- | | | |
|----------------------------|------|---------------------------------|
| - Architektur | für: | - Entwurf/Planung |
| - Bauingenieurwesen | | - Devisierung/Bauleitung |
| - Haustechnik | | - Kostenkontrolle |

Kontaktnahme unter Chiffre SIA 138 an IVA AG, Postfach, 8032 Zürich.

Dipl. Bauingenieur ETH

¼ Jh. EDV-Erfahrung bei Analyse/Programmierung/Applikationen/Dokumentation empfiehlt sich für Aufdeckung und Behebung von EDV-Fehlern in Baustatik/-dynamik/-physik/-geometrie. Sprachen E/D/F/I/Ru/Gr/Is/Ar.

Zuschriften unter Chiffre SIA 144 an IVA AG, Postfach, 8032 Zürich.

Junger Glasmaler

möchte das Technikum Winterthur machen, suche einjähriges Volontariat.

Zuschriften unter Chiffre SIA 145 an IVA AG, Postfach, 8032 Zürich.

Selbständiger Tapezierer

übernimmt für Sie sämtliche Tapezierarbeiten (auch bei bauseits gelieferten Tapeten).

Telefon 071 / 35 20 55

Dipl. Architekt ETH

sehr guter Darsteller mit Projektierungs- (Vorprojekte und Baueingabe) und Wettbewerbserfahrung (Wohn- und Alterssiedlungen, Dorf-, Kultur- und Gemeindezentren, Schulen, Kranken-, Werk- und Altersheime, Behindertenzentren mit Werkstätten, Banken, Geschäftshäuser, Waffenplätze, Kasernen) - 20 Preise (Weiterbearbeitung) - übernimmt freie Mitarbeit.

Kontaktnahme unter Chiffre SIA 131 an IVA AG, Postfach, 8032 Zürich.

Bauleiter, Architekt HTL, mit Erfahrung und guten Referenzen übernimmt in freier Mitarbeit

Devisierungen/Bauleitungen

für Wohn- und Industriebauten.

Anfragen unter Chiffre 3850 ZB, ofa, Orell Füssli Werbe AG, Postfach, 8022 Zürich.

Erfahrener dipl. Architekt ETH

sucht

Partnerschaft Teilhabschaft

mit gutgehendem Architekturbüro in Bern.

Diskretion. Kontaktaufnahme unter Chiffre SIA 120 an IVA AG, Postfach, 8032 Zürich.

Politische Gemeinde Visp

Ideenwettbewerb

Die politische Gemeinde Visp veranstaltet einen öffentlichen Ideenwettbewerb für das Gebiet Visp-West. Es handelt sich um einen Planungswettbewerb, in dem in erster Linie die Entscheidungsvoraussetzungen für die grundlegenden raumplanerischen Fragen zu schaffen sind.

Der Ideenwettbewerb soll Lösungen für ein Bebauungs- und Nutzungskonzept für Visp-West aufzeigen.

Insbesondere sollen folgende Fragestellungen bearbeitet werden:

- optimale Dichte
- Bebauungsprinzipien
- Nutzweise
- landschaftsgestalterische Struktur
- lärmgeschütztes Bauen
- Verkehr
- Parzellierung/Baulandumlegeverfahren
- etappenweise Entwicklung
- baurechtliche Grundlagen

Teilnahmeberechtigt sind alle Architekten und Fachleute, die mindestens seit dem 1.1.1988 in der Schweiz «Wohn- oder Geschäftssitz» haben, oder Schweizer Bürger sind.

Die Wettbewerbsunterlagen (Programm und Pläne) können gegen Bezahlung von Fr. 300.- ab 16. August 1988 bis spätestens 30. Nov. 1988 bei der Gemeindeverwaltung Visp, St. Martiniplatz 1, 3930 Visp, bezogen werden. Ablieferung der Pläne und Berichte bis 31. Januar 1989.

Der Veranstalter

Wir sind ein Unternehmen der Bau-
branche und haben nach jahrelanger
Forschung ein Energiesystem für die
Gebäudehülle entwickelt und zur Markt-
reife gebracht. Die EMPA-Tests sind
abgeschlossen und zeigen absolute
Spitzenwerte. Die Patentierung in Europa
ist erfolgt und weltweit eingeleitet.

Wir bieten

Ingenieurbüros

**in der ganzen Schweiz regionale
Partnerschaftsverträge**

zur Übernahme dieses Systems, welches
sich ebenfalls zur Gebäuderenovation
eignet umfassende Beratung wird zuge-
sichert wie auch die Devisierung für
einzelne Bauobjekte. Die Partner haben
die Möglichkeit, dieses elektronisch
gesteuerte High-Tech-System unter dem
eigenen Namen anzubieten und zu
verkaufen. Es handelt sich um eine voll-
ständige Lösung, eine Partnerschaft ist
daher nur mit Büros von angemessener
Grösse möglich.

Wenn Sie an einem Partnerschafts-
vertrag für dieses Spitzensystem interes-
siert sind, melden Sie sich bitte unter
Chiffre 9089 ofa Orell Füssli Werbe AG,
Poststrasse 14, 9001 St. Gallen.

Impressum

Schweizer Ingenieur und Architekt

Herausgeber

Verlags-AG der akademischen technischen Vereine

Offizielles Organ

Schweizerischer Ingenieur- und Architekten-Verein (SIA)
Gesellschaft Ehemaliger Studierender der ETH Zürich (GEP)
Schweizerische Vereinigung Beratender Ingenieure (ASIC)

Redaktion

Rüdigerstrasse 11, Postfach 630, 8021 Zürich
Tel. 01/201 55 36, Telefax 01/201 63 77

Redaktoren

Heinz Rudolphi, Ing. HTL, leitender Redaktor
Bruno Odermatt, dipl. Arch. ETH/SIA
Hans U. Scherrer, dipl. Ing. ETH/SIA
Brigitte Honegger, Architektin

Nachdruck von Bild und Text, auch auszugsweise, nur mit schriftlicher
Zustimmung der Redaktion und mit genauer Quellenangabe.

Abonnemente

	Schweiz:	Ausland:
1 Jahr	Fr. 170.—	Fr. 185.—
Einzelnummer	Fr. 6.50	Fr. 7.50

Ermässigte Abonnemente für Mitglieder der GEP, des BSA, der ASIC,
des STV und für Studenten.

Einzelnummern sind bei der Redaktion erhältlich

Bestellungen für Abonnemente sowie

Adressänderungen von Abonnenten an

Abonnementverwaltung SI+A, Edenstrasse 20,
8045 Zürich, Telefon 01/207 80 91,

Adressänderungen von SIA-Mitgliedern an das
SIA-Generalsekretariat, Postfach, 8039 Zürich

Postcheck

«Schweizer Ingenieur und Architekt»
80-6110-6 Zürich

Anzeigen

IVA AG für Internationale Werbung

Hauptsitz:	Filiale Lausanne:
Mühlebachstr. 43	Pré-du-Marché 23
8032 Zürich	1004 Lausanne
Tel. 01/251 24 50	Tel. 021/37 72 72
Telefax 01/251 27 41	Telefax 021/37 02 80

Druck

Offset + Buchdruck AG
Staffelstrasse 12, 8045 Zürich, Tel. 01/207 72 72

Ingénieurs et architectes suisses (IAS)

Erscheint im gleichen Verlag

Redaktion:

En Bassenges, 1024 Ecublens, Tel. 021/47 20 98

Abonnemente:

	Schweiz:	Ausland:
1 Jahr	Fr. 113.—	Fr. 122.—
Einzelnummer	Fr. 6.50	Fr. 7.50

SIA-Normen

SIA-Normen und Dokumentationen sind nur erhältlich
beim SIA-Generalsekretariat, Selnastrasse 16, Postfach, 8039 Zürich,
Tel. 01/201 15 70

GRIPS



eie – Ihr Dienstleistungspartner für grafische Datenverarbeitung

(natürlich mit **GRIPS**, unserem **G**rafisch **I**nteraktiven **P**rogramm **S**ystem!)

• **Ver- und Entsorgung**

in den Bereichen Gas, Wasser, Kanalisation, Elektro, Fernwärme, Gemeinschaftsantennen-Anlage (z. B. Werkplan, Leitungskataster)

• **Topografische und thematische Karten**

in den Bereichen Planung, Umweltschutz, Geologie, Forstwirtschaft und Hydrologie (z. B. Richtplan, Zonenplan, Risiko- und Waldschadenkataster)

• **Planungsaufgaben**

in den Bereichen Verkehrsplanung, Landschaftsplanung, Siedlungsplanung (z. B. Bebauungsplan, Flächennutzungsplan, Zivilschutzplan)

Hobas-GUP-Rohre sind vielleicht nicht billiger als andere. Aber vergleichen Sie doch mal die Rechnungen für Aushub und sonstige Arbeitsstunden...

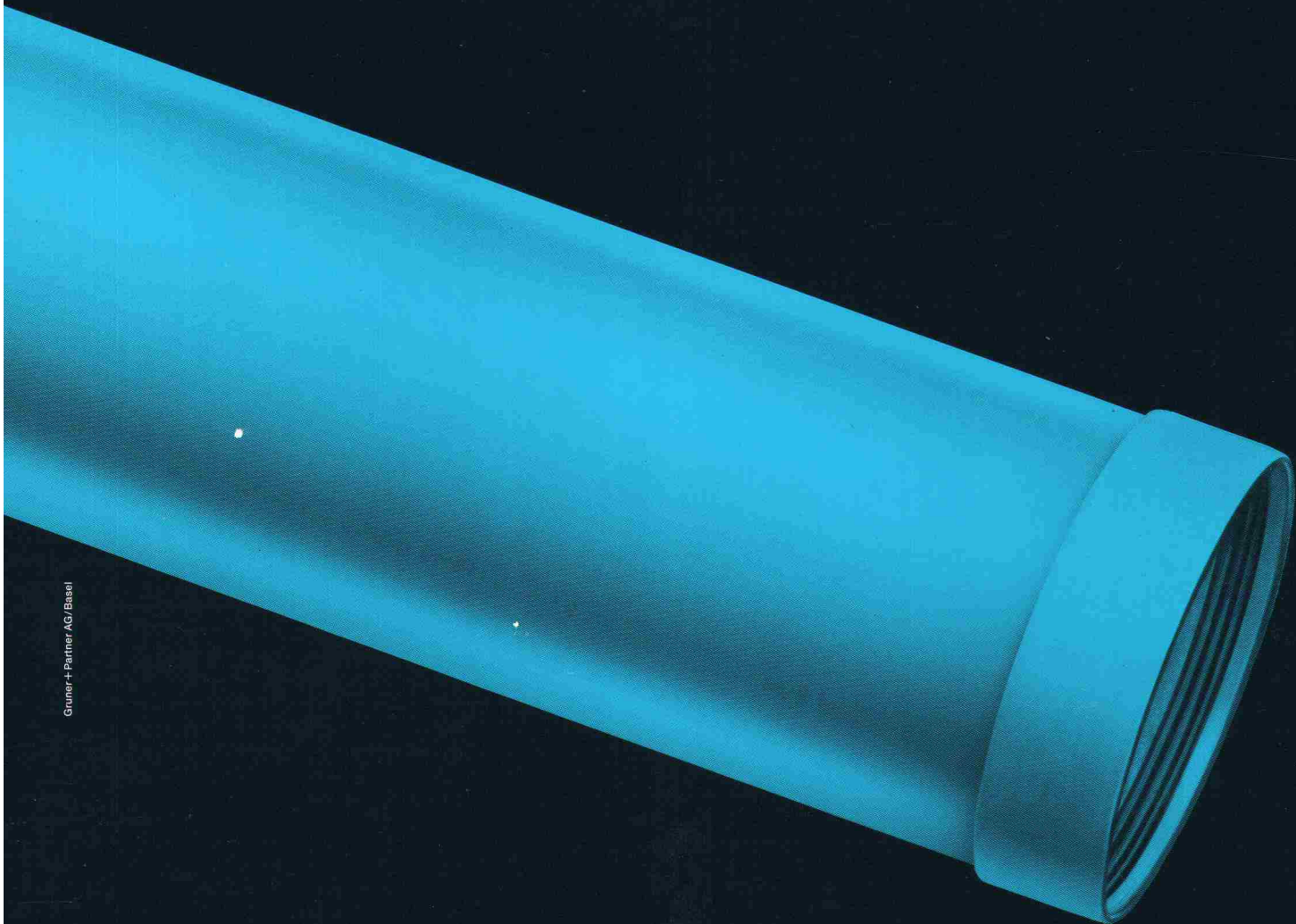

Gruner + Partner AG/Basel

Unsere Rohre kanalisieren Ihre Probleme.

Wenn Sie diesen Coupon einsenden, informieren wir Sie ausführlich über unsere Produkte. Das erleichtert Ihnen jeden Vergleich...

- Bitte senden Sie mir Ihre ausführliche Dokumentation.**
- Bitte nehmen Sie mit mir Kontakt auf.**

Name:	Vorname:
Firma:	
Adresse:	

Einsenden an:
Hobas Armaver AG, Klärstrasse 254
CH-4617 Gunzgen, Tel. 062 / 46 38 66



Hobas Armaver AG