

Objektyp: **Advertising**

Zeitschrift: **Schweizer Ingenieur und Architekt**

Band (Jahr): **106 (1988)**

Heft 11

PDF erstellt am: **22.09.2024**

Nutzungsbedingungen

Die ETH-Bibliothek ist Anbieterin der digitalisierten Zeitschriften. Sie besitzt keine Urheberrechte an den Inhalten der Zeitschriften. Die Rechte liegen in der Regel bei den Herausgebern. Die auf der Plattform e-periodica veröffentlichten Dokumente stehen für nicht-kommerzielle Zwecke in Lehre und Forschung sowie für die private Nutzung frei zur Verfügung. Einzelne Dateien oder Ausdrucke aus diesem Angebot können zusammen mit diesen Nutzungsbedingungen und den korrekten Herkunftsbezeichnungen weitergegeben werden. Das Veröffentlichen von Bildern in Print- und Online-Publikationen ist nur mit vorheriger Genehmigung der Rechteinhaber erlaubt. Die systematische Speicherung von Teilen des elektronischen Angebots auf anderen Servern bedarf ebenfalls des schriftlichen Einverständnisses der Rechteinhaber.

Haftungsausschluss

Alle Angaben erfolgen ohne Gewähr für Vollständigkeit oder Richtigkeit. Es wird keine Haftung übernommen für Schäden durch die Verwendung von Informationen aus diesem Online-Angebot oder durch das Fehlen von Informationen. Dies gilt auch für Inhalte Dritter, die über dieses Angebot zugänglich sind.

Leise für den Erfolg.

Dank der aerodynamischen Form zeichnen sich unsere Kondensatoren und Rückkühler durch Geräuscharmheit aus. Mit dem breiten Schallpegel-Spektrum und dem umfassenden Leistungsangebot kann auch den individuellsten Bedürfnissen entsprochen werden. Jäggi AG Bern, Wangenstr. 102, 3018 Bern, Tel. 031 / 55 13 55, sendet Ihnen gern detaillierte Informationen.



jäggi bern

HEIZUNG - LÜFTUNG - KLIMA
ENERGIE - UMWELT - KÄLTE
VERFAHRENSTECHNIK

SOKKISHA

SET 2 - SET 3 - SET 4 Totalstationen

Ein technisches Dorado für den Vermessungsprofi. Winkel, V- & H-Distanz, Höhendifferenz, Absteckdaten, Koordinaten und weitere Messdaten erscheinen auf Tastendruck. Das elektronische Feldbuch SDR 2 verbindet direkt mit der EDV. Und was dem versierten Vermesser recht ist, darf dem scharf kalkulierenden Unternehmer billig sein: Der Preis für so viel Leistung ist konkurrenzlos.



GEOMETRA

Vertretung für die Schweiz

Geometra AG
Vermessungsgeräte
Muhenstrasse 13
5036 Oberentfelden
Tel. 064-43 42 22

SET-Info-Bon

- Bitte senden Sie uns detaillierte Unterlagen und Ihr Angebot.
- Wir sind an einer Vorführung interessiert.

Firma _____

Adresse _____

PLZ/Ort _____

Zuständig _____

Telefon _____

SIA 11

Kern E12

Der

elektronische
Ingenieur-
theodolit

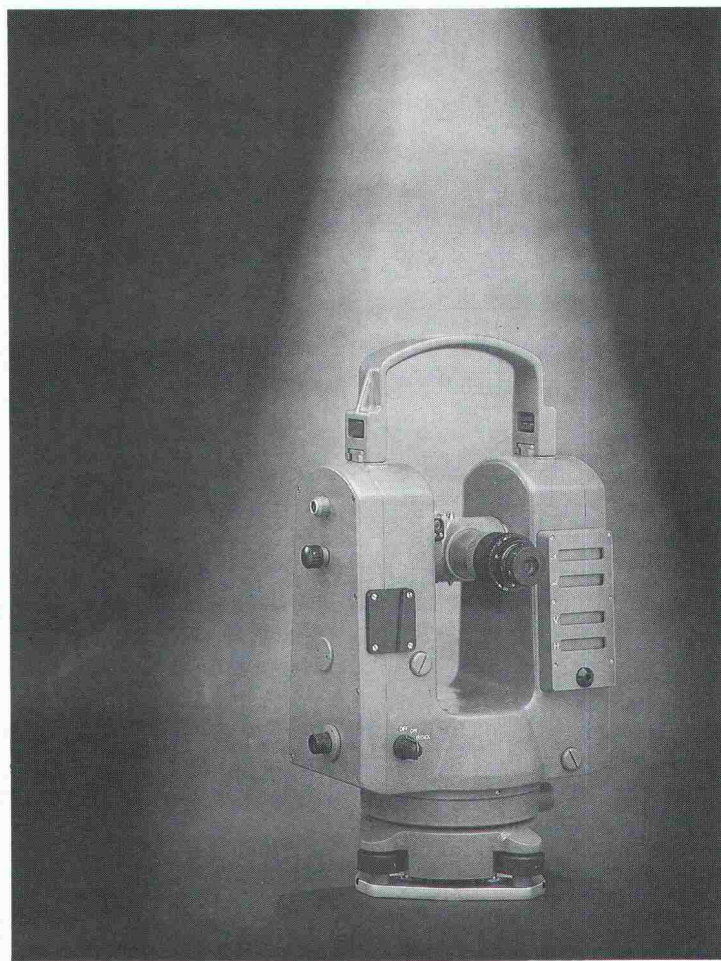

Kern & Co. AG
CH-5001 Aarau Schweiz
Optik, Elektronik, Feinmechanik
Telefon 064 26 44 44
Telefax II/III 064 24 80 22
Telex 981106

- Passt ins modulare Gerätesystem Kern
- Gleichzeitiges Anzeigen der Horizontal- und Vertikalwinkel
- Automatisches Nachführen (ohne Auslösung einer Messung) von Winkelwerten mit vollständiger Genauigkeit
- Standardabweichung: 0,6 mgon, 2"
- Zweiachskompensator zur automatischen Feinhorizontierung (elektronische Libelle) und Überwachung des Gerätes
- Datenausgänge: Kern ASB/RS-232-Schnittstelle und HP-IL
- Automatische Berücksichtigung von Instrumentenfehlern
- Höhenstabile Kern-Zwangszentrierung
- Mit Kern MULTIBASE, dem Zentriersystem für jede Norm, ausgerüstet
- Mit elektrooptischem Distanzmesser Kern DM 504 und Feldcomputer ergänzbar



**OEL, GAS ODER ...
SIE WERDEN UNS NICHT
IN VERLEGENHEIT BRINGEN!**

Ihr ELCO-Berater ist in der glücklichen Lage, dass er Ihnen für jeden wirtschaftlich sinnvollen Energieträger eine ausgereifte Lösung für Ihre Heizung vorschlagen kann. Das hat für Sie den Vorteil, dass Sie neutrale und deshalb objektive Argumente hören werden.

Für welche Energie Sie sich auch immer entscheiden werden: hinter jedem ELCO-Produkt steht ein Service-netz mit 325 fachlich kompetenten Servicetechnikern. 365 Tage im Jahr und rund um die Uhr. Damit Ihre Heizung vom Start weg und über viele Jahre hinaus

problemlos, wirtschaftlich und umweltfreundlich arbeitet. Brauchen Sie noch mehr Argumente? Wenn Sie uns den Coupon einsenden, werden wir Sie gründlich dokumentieren.

Informations-Coupon:

Bitte informieren Sie mich unverbindlich.
Bei meinem Haus handelt es sich um
 ein Einfamilienhaus Mehrfamilienhaus
 Es wird neu gebaut Es wird saniert.

Einsenden an: ELCO ENERGIESYSTEME AG
Thurgauerstrasse 23, 8050 Zürich, Tel 01 316 81 00

- | | |
|---|--|
| <input type="checkbox"/> thermobloc, Kompaktheizung | <input type="checkbox"/> Kaminanlagen aus Chromstahl |
| <input type="checkbox"/> econom 2000, Sparbrenner | <input type="checkbox"/> Fernwärme-Hauszentrale |
| <input type="checkbox"/> data, Wirtschaftlichkeitscomputer | <input type="checkbox"/> Wärmepumpen für Erdsonden |
| <input type="checkbox"/> Gas- und Zweistoffbrenner | <input type="checkbox"/> Wärmepumpenheizungen |
| <input type="checkbox"/> Gaskessel mit Wärmerückgewinnung | <input type="checkbox"/> Elektrozentralpeicher |
| <input type="checkbox"/> Heizöltanks und Leckschutzgeräte | <input type="checkbox"/> Elektro- und Wärmepumpenboiler |

Name: _____

Adresse: _____

Mein Heizungsinstallateur: _____

SIA-A

ELCO
Wir bieten auch Alternativen.

**Prüfen und
sanieren,
ohne
zu graben**

**TELESPECTION
TELEGROUT** ®



Optische und pneumatische Prüfung von Rohrleitungen. Dichten von Muffen, Rissen und Wurzeleinwüchsen, ohne zu graben.

Käppeli

A.KÄPPELI'S SÖHNE AG
Abteilung Umwelttechnik
6430 Schwyz Bahnhofstrasse 48
Telefon 043/21 11 71
Direkt: 043/21 77 71

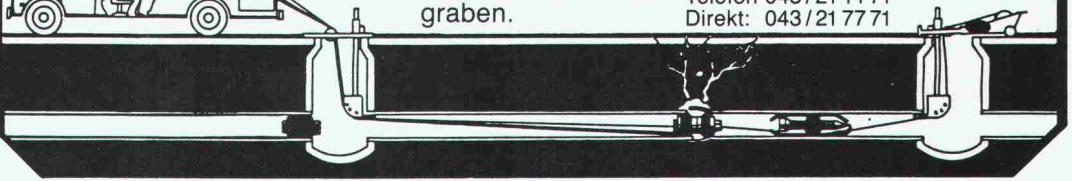

NED

500
Electronic Designer

Zeitaufwendiges und umständliches Beschriften von Zeichnungen gehört der Vergangenheit an.

Aktionspreis Fr. 2'800.-

WE - WE Handels AG Schaffhauserstrasse 424
8050 Zürich, 01 / 302 04 28



Senden Sie mir gratis die Dokumentation über NED 500
Name _____
Firma _____
Strasse _____
PLZ/Ort _____

Neuheit

Aha - ein Rutz-Kamin!

Neue Heizungstechniken und Forderungen des Umweltschutzes stellen steigende Anforderungen an den Kaminbau. Deshalb sollten Sie diese anspruchsvolle Aufgabe uns, dem erfahrenen Spezialisten, anvertrauen. Seit Jahrzehnten bauen und sanieren wir Kamine im Wohnungs- und Industriebau. Verlangen Sie unsere Beratung.

Rutz - der Name für Kamine. Seit 1939 führend in Kaminbau und -sanierung.

Rutz Kaminbau AG
Wibachstr. 3, 8153 Rümlang, Tel. 01/817 13 11

**Hält was sie verspricht.
Die Schweizer Stahlzarge.**

Mitglied VST
Verband Schweizer Türenindustrie
Schmelzbergstr. 56
8044 Zürich
Tel. 01 / 47 35 40

eisenring ag

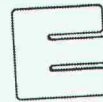

Metallbau
Stahltürzargen
Stahl Türen

9243 Jonschwil
Tel. 073/23 33 33 Telex eagj 883 281 Telefax 073/23 36 69



**vollkommen
korrosionsfrei**

**Unisan – das jetzt aktuelle schweisssbare
Vollkunststoff-Installationssystem.
Für Sanitär und allgemeinen Leitungsbau.**

Unitherm AG, Widenholzstrasse 1,
8304 Wallisellen, Tel. 01/830 71 71

Installationssystem
unisan[®]
Die schweisssbare Verbindung.

**Architekten und
Bauingenieure schreiben jetzt
SFS-Kragplattenanschlüsse vor!**

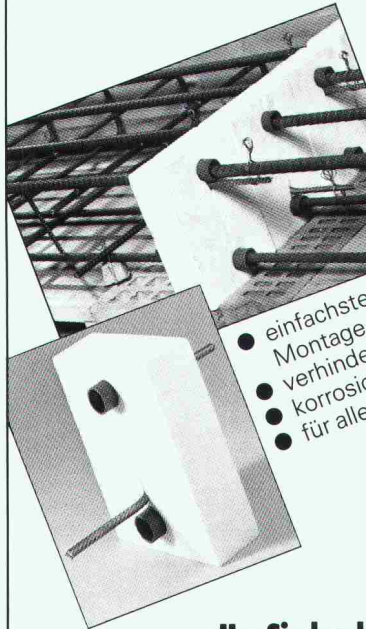

- Denn viele gute Gründe sprechen dafür:**
- bis zu 50% Kosteneinsparung gegenüber konventionellen Systemen
 - einfachste Berechnung und Montage
 - verhindert Kältebrücken
 - korrosionssicher gemäss SIA-Norm
 - für alle Deckenstärken anwendbar

SFS

Um Sie konkurrenzfähiger zu machen.

Vertrieb Ostschweiz:
SFS Stadler, 9435 Heerbrugg, Tel. 071-70 11 11
Vertrieb übrige Regionen:
Betomax AG, 8604 Volketswil, Tel. 01-945 04 04

RWD Perspektiven

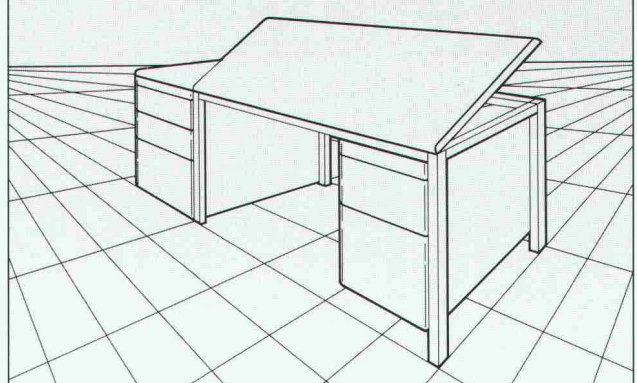

**Stabile Zeichenschreibtische
mit Verstellkomfort
in Höhe und Neigung**

Senden Sie mir bitte gratis die neue Gesamtdokumentation **RWD-Zeichenschreibtische**

8/3

Coupon einsenden an: Reppisch Werke AG, 8953 Dietikon, Tel. 01 - 740 68 22

**PROFIS
IN SACHEN LÜFTUNG**

Hochleistungsventilatoren

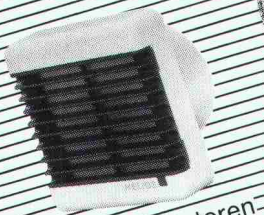
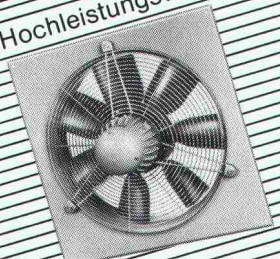

Bad/WC-Ventilatoren

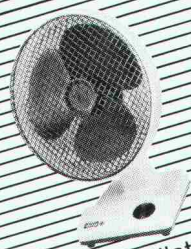

Tischventilatoren



Xpelair-Ventilatoren



Rohrventilatoren

HELIOS VENTILATOREN AG
Luftechnik

Steinackerstr. 36 · 8902 Urdorf/ZH
Tel. 01 / 734 36 36 · Telex 827 800

DRALL-FIX — und fertig.

Ein einziger Handstoss –
und die zweite Dämmplattenlage
ist sauber und perfekt befestigt.



CH-7323 Wangs Tel. 085/2 01 91
Telex: 855 545 Fax: 085/2 72 60

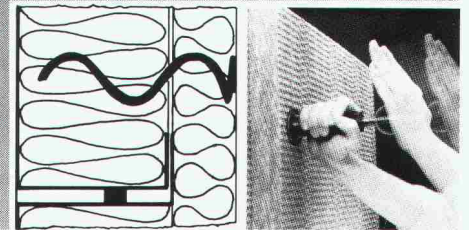

Erfolgreich inserieren im «Schweizer Ingenieur und Architekt»



Beton-Prüfhammer
SCHMIDT, für
die zerstörungsfreie
Kontrolle der
Bauqualität im
fertigen Bauwerk.



PROFOMETER 2
**Armierungs-
Suchgerät** für die
Prüfung der Stahl-
bewehrung im
fertigen Bauwerk.



DYNA Haftprüfer
ermöglicht konkrete
Aussagen über die
Zugfestigkeit von
Beton und das
Haftvermögen von
Beschichtungen
aller Art.

Senden Sie uns bitte Unterlagen über:
 SCHMIDT PROFOMETER DYNA
Firma:

PROCEQ SA
Riesbachstrasse 57
CH-8034 Zürich

Tel. 01/47 78 00
Telex 817 118 prc ch
Fax No. 01/47 99 14

proceq

Mit Tradition und Qualität in die Zukunft

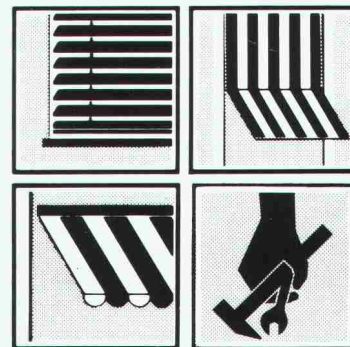

Beratung und Planung – Produktion –
Montage – Service für modernste Sonnen-
und Wetterschutzsysteme – Steuerungen.

15 Geschäftsstellen in der ganzen Schweiz.

Emil Schenker AG
Sonnen- und Wetterschutzsysteme

**Schenker
Stores**

5012 Schönenwerd, Tel. 064/41 42 42

MIGUA

Sicherheit
mit Profil

Bewegungsfugen- Dichtungsprofile

REIHE
FP

für Fußbodenflächen mit starker Belastung.

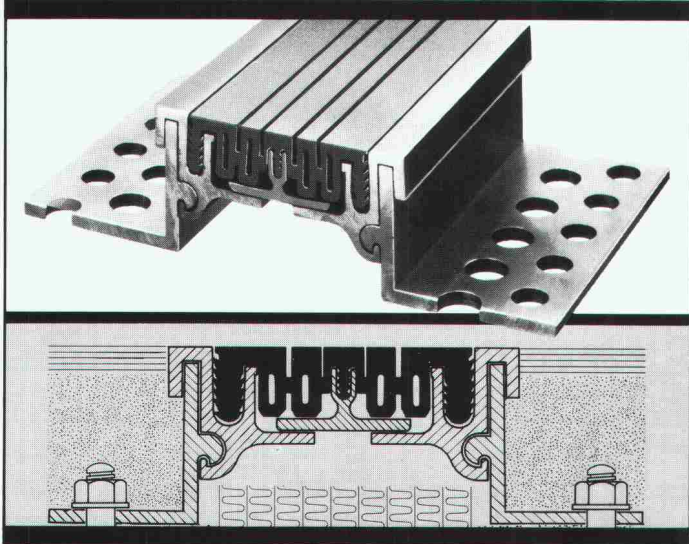

BAMECO AG

CH-8424 Embrach, Stationsstrasse 100
Telefon 01 865 31 34, Telex 59 788 barneco

ISB

DER BURGDORFER WEG

DAS

NACHDIPLOMSTUDIUM UNTERNEHMENSFÜHRUNG

für Ingenieure aller Fachrichtungen

an der
INGENIEURSCHULE BURGDORF
Telefon 034/22 61 61

Geheimtip für jedermann.

Die neuesten Trends, Produkte und Leistungen der Schweizer Bauwirtschaft mit 330 Ausstellern sind in unserer permanenten Ausstellung zu beschnuppern und zu vergleichen. Unser Fachpersonal ist gerne bereit, Ihnen bei den Produktvergleichen behilflich zu sein. Der Geheimtip zum Weitersagen.

Schweizer

Zürich

Baumuster-Centrale

Schweizer Baumuster Centrale Zürich SBC
Talstrasse 9, 8001 Zürich, Telefon 01/211 76 88/89
Von Leuten vom Bau. Für Leute, die bauen.
Durchgehend geöffnet: Mo-Fr 8.30-17.30 h, Sa 8.30-12.00 h.

B&R 2

Warme Füsse.

Wir haben
für Sie die geeigneten
Wärmedämmplatten
für die **Kellerdecke**
und den
Dachstock.

SCHICHTEX
DÄMMTECHNIK

Bau + Industriebedarf AG

4104 Oberwil/BL, Tel. 061 401 40 30

Wirksame Kalk- und Korrosionsschutz-Anlagen
kosten mehr als periodische Reparaturen an
Sanitärinstallationen und Boiler.

falsch

Crustex elektrophysikalische Kalk-
und Korrosionsschutz-Anlagen

sind durchdachte, hochwirksame Wasserveredelungs-Systeme,
die sich schon nach kurzer Zeit bezahlt machen.

Mit minimalstem Betriebsaufwand und geringen An-
schaffungskosten erspart Ihnen CRUSTEX kostspielige
Reparaturen und Unterhaltsarbeiten an Sanitärinstallationen
und Boiler.

In industriellen Anlagen wie im Mehrfamilienhaus.
Im EFH wie im Ferienhaus.

CRUSTEX arbeitet auf elektrophysikalischer Basis, ohne
chemische Zusätze. Dadurch bleiben Qualität und
Geschmack des Wassers unverändert. Einfach, platzsparend
und schnell montiert ist CRUSTEX rundum die beste
Lösung für Ihre Kalk- und Korrosionsprobleme!

Verlangen Sie eine ausführliche Gratisdokumentation.



Crustex-Informationscoupon:

Name _____

Strasse _____

PLZ/Ort _____

Tel. Nr. _____

Bitte einsenden an: Crustag, Postfach, 8023 Zürich

SIA 1

Stellenangebote

Für unser Architekturbüro suchen wir für die Leitung und Bearbeitung von interessanten mittelgrossen Bauprojekten einen zuverlässigen

Architekten HTL oder ETH

als sofortigen Mitarbeiter.

Mehrjährige Praxiserfahrung in der Konstruktion und Detailbearbeitung notwendig.

Ihre schriftliche Bewerbung richten Sie bitte an:

Schmidlin + Gysi, dipl. Architekten ETH/SIA
Gönhardweg 10, 5000 Aarau

Diese Aufgabe wird nur ein Mann mit fundierter Ausbildung und vielseitiger Praxis meistern. Das sind die wesentlichsten Profildaten: 30-40 / Schweizer / Ing HTL mit Parallel- oder Zusatzausbildung oder Hochschul-Absolventen verschiedenster Richtungen mit Nachdiplom / aus der Praxis vertraut mit den wesentlichen Fragen der Stadt-, Regional-, Orts-, Quartier-Planung / geeignet, um die Abteilung fachlich und menschlich erfolgreich auszubauen / ausgezeichneter Verhandlungspartner und Argumentierer / agiler Kontakter.

Siedlungsplaner/Abt'Chef

Praktiker aus Regional-, Orts-, Quartier-Planung /
führendes Ing-Büro

Die wesentlichen Angaben über unseren Auftraggeber: 45-Mann-Ingenieurunternehmen / Kanton Thurgau, 70 Autobahn-Km, 40 Autominuten ab Zürich / Abteilungen Ingenieurwesen, Landschaftsplaner, Geometer / langjährige Erfahrungen auf all diesen Gebieten mit überzeugenden Referenzen / Pionierunternehmen im Kanton.

Alle drei Abteilungen werden von je einem kompetenten Chef gemanagt. Der Bereich Raumplanung, den Sie übernehmen, spielt im Unternehmen eine «Winkelried-Rolle». Die meisten Aktivitäten in den beiden anderen Abteilungen sind nämlich Folgeaufträge. Ihr Bereich hat also für Auftragsauslastung und Firmaentwicklung einen hohen Stellenwert. Mit heute 5 Spezialisten nehmen Sie sich anspruchsvollen Aufgaben aus dem gesamten Gebiet der Landschaftsplanung an. Das Schwergewicht liegt bei der Siedlungsplanung. Das beinhaltet vielfältige Kontakte mit Gemeinden, Behörden, Aemtern und Grundeigentümern, Politisches Interesse und fachliche Kompetenz bilden die Startrampe für überzeugende Arbeit auf diesem vielseitigen und anspruchsvollen Gebiet. Glauben Sie, Erfahrung und Format mitzubringen, um diese Abteilung mit einer kantonalen Leaderstellung ausbauen zu können? Dann kontaktieren Sie uns mit CV und Foto. Nach einem ersten, vertraulichen Infoaustausch mit uns entscheiden Sie dann, ob Ihre Unterlagen an unseren Auftraggeber weitergehen sollen. Albert K. Oehler, AURELIUS, Hohlstrasse 192, 8004 Zürich-Lochergut, 01/242 88 42. Diese Aufgabe könnte zu Ihrer grossen Herausforderung werden.

aurelius
Professional Personnel Consulting

Generalumbau AG

Eine Unternehmung der **Göhner**-Gruppe

Wir sind Spezialisten für Umbauten und Renovationen und suchen in unser expandierendes Team einen

Umbau-Berater

Sie werden den Bauherrn zu Beginn der Bauphase kompetent beraten, Umbau- und Sanierungsideen und -konzepte erarbeiten, Raum- und Baubeschriebe sowie Kostenschätzungen erstellen und Projekte kalkulieren. Es stehen Ihnen dazu moderne Hilfsmittel zur Verfügung.

Ideale Voraussetzungen bringen Sie mit, wenn Sie sich über mehrjährige Praxis als **Architektur-Bauleiter** ausweisen können und über planerisches Flair und Geschick im Umgang mit Menschen verfügen.

Bitte senden Sie uns Ihre Unterlagen oder rufen Sie mich an.

K. Dudler, Geschäftsführer Generalumbau AG
Freiestrasse 167, 8032 Zürich, Tel. 01 / 384 83 69

Generalumbau AG

Eine Unternehmung der **Göhner**-Gruppe

Wir suchen einen initiativen, jüngeren

dipl. Ingenieur ETH

der Fachrichtungen Bau oder Kultur, der seine Kenntnisse im vielschichtigen Aufgabenbereich in unserer gesamtschweizerisch tätigen Ingenieurfirma erweitern und vertiefen will.

Auf Sie warten anspruchsvolle Projekte des

Fels- und Grundbaus und angewandter Geotechnik

Es handelt sich um eine abwechslungsreiche Stelle, und im kreativen Arbeitsklima eines kleineren Arbeitsteams können Sie auch als Einzelner Ihre Qualitäten entfalten.

Senden Sie uns bitte Ihre Kurzbewerbung.

Für Auskünfte steht Ihnen Herr Dr. W. Steiner gerne zur Verfügung.

Balzari & Schudel AG, Ingenieure und Planer
Kramburgstrasse 14, 3006 Bern, Tel. 031 / 44 69 11

PAMCO

*Seit Jahren ist unser Kunde, ein Ingenieur-Büro im Raum Nordostschweiz,
mit technisch anspruchsvollen Aufgaben im Nationalstrassen-, Industrie-,
Wohnungs- und Tiefbau massgebend tätig.*

Wir suchen einen fachlich und persönlich kompetenten

BAUINGENIEUR ETH oder HTL als **FILIALLEITER**

Seine Hauptaufgaben sind

Leitung der Gruppe von 7 Mitarbeitern in fachlicher und menschlicher
Hinsicht
Aktive Mitarbeit beim Erstellen von technischen Konzepten und Lösungen
Arbeitsplanung und Koordination in der Gruppe sowie interdisziplinäre
Zusammenarbeit zu fördern
Technologie und Entwicklungen im Fachgebiet permanent zu verfolgen
Betreuung und Pflege der bestehenden Auftraggeber

Geboten wird

Eine fachtechnisch hochinteressante Führungsaufgabe mit viel
Entscheidungsspielraum
Ein engagiertes Team von Mitarbeitern sowie die Unterstützung von
elektronischen Hilfsmitteln
Ein breites Spektrum von Ingenieuraufgaben
Anpassung einzelner Tätigkeitsschwerpunkte an die Erfahrungen des
zukünftigen Stelleninhabers
Ein interessantes Salär, das dem erwarteten Engagement entspricht

Erwartet wird

Mehrjährige Praxis und möglichst vielseitige Erfahrung im konstruktiven
Ingenieurbau
Praktische Mitarbeit, insbesondere im Bereich Statik
Verhandlungsgeschick im Kontakt mit Behörden und Auftraggebern
Fundiertes Fachwissen und die Bereitschaft, dieses stetig zu erweitern
Alter: ab 30 Jahren

Wir von PAMCO PARTNER stehen für ein erstes, unverbindliches Gespräch
gerne zur Verfügung.
Absolute Diskretion ist Ihnen sicher.

Wenden Sie sich bitte an
Herrn H. P. Bondt oder Herrn J. Ettl
Telefon 061 / 22 04 00

PAMCO PARTNER
for Management · Consultant and Contractor
4051 Basel · Burgunderstrasse 39



**Für Menschen
die gerne arbeiten**

Im Auftrag eines profilierten und dynamischen Ingenieurbüros in der Agglomeration von Luzern suchen wir einen erfahrenen, etwa 30jährigen

Bauingenieur HTL oder ETH

Als

Leiter der Abteilung Hochbau

werden Sie Ihre **statischen** Kenntnisse in der Projektierung und Realisierung von anspruchsvollen Objekten in Industrie-, Gewerbe- und Wohnungsbau anwenden können.

Ihr Interesse freut uns! Bitte nehmen Sie mit unserem Beauftragten, Herrn Peter Aregger, für weitere Details Kontakt auf. Diskretion ist garantiert. REF 88-154

Personal Sigma Sursee AG

Altstadtgasse 1, 6210 Sursee, Telefon 045 - 21 66 77



Innerhalb unserer gesamtschweizerisch aktiven Generalunternehmung führen wir ein bedeutendes Architekturbüro mit etwa 50 Mitarbeitern.

Als **Leiter** dieses gut eingeführten Planungsbüros suchen wir einen jüngeren, initiativen, unternehmerisch denkenden

dipl. Architekten ETH

Sie sind in erster Linie verantwortlich für die Kundenbetreuung, Akquisition, Projektabwicklung, Personaldisposition und eine wirtschaftliche Betriebsführung. Wir erwarten, dass Sie mit Ihrem Organisationstalent und Fachwissen das Vertrauen unserer Auftraggeber und der Mitarbeiter gewinnen werden, damit Sie diese anspruchsvolle Führungsposition nach kurzer Einführungszeit selbständig und kompetent ausüben können.

Falls Sie einige Jahre Praxis, möglichst auch in leitender Stellung, aufweisen und gegenüber modernen Arbeits- und Führungsmethoden mit EDV und CAD aufgeschlossen sind, erwarten wir gerne Ihre schriftliche Bewerbung. Diskretion wird selbstverständlich zugesichert.

Offerten erbitten wir unter Chiffre SIA 913 an IVA AG, Postfach, 8032 Zürich.

Wir sind ein grösseres Architekturbüro mit Sitz in Basel und Zweigbüros in Zürich und Genf.

Für grössere Industriebauvorhaben suchen wir einen zuverlässigen

Projektleiter Architekt ETH/SIA

welcher fähig ist, seine entwerferischen Konzepte mit Hilfe unserer Entwurfsgruppe konstruktiv umzusetzen, und sein Projekt bis zur Bauübergabe vollständig managt. EDV und CAD stehen als Hilfsmittel zur Verfügung.

Für eine mündliche oder schriftliche Kontaktaufnahme steht Ihnen unser Herr R. Mayr gerne zur Verfügung.

PRO-PLAN-ING AG

Generalplaner

Architekten ETH/SIA

Burgfelderstr. 211

4025 Basel, Tel. 061 / 44 46 54

Wir sind ein diversifiziertes Ingenieur- und Planungsbüro verantwortlich für langfristige Projekte für öffentliche Bauten und Entwicklungen privater Unternehmungen und suchen einen

B a u i n g e n i e u r

Haben Sie einen ETH- oder HTL-Abschluss, die Fähigkeit, sich in interdisziplinäre Aufgaben aus den Bereichen Ingenieurwesen, Verkehrssicherheit, Oekonomie und Riskmanagement einzuarbeiten, und die Freude, sich mit Schnittbereichen zu befassen, so bearbeiten Sie als Projektleiter Studien und sind verantwortlich für die Realisierung in der Bauphase

V e r k e h r s t e c h n i k R i s i k o a n a l y s e n

Für einen ersten Kontakt wenden Sie sich bitte an unseren Herrn P. Bürkel oder schreiben Sie an

bürkel baumann schuler
Ingenieure + Planer AG
Neuwiesenstrasse 2 8400 Winterthur 052 23 25 51

Ihre Laufbahn.

Für unsere Sektion Brückenbau in Luzern suchen wir einen

Bauingenieur ETH

Aufgabenbereich:

- Leitung der Projektierung und der Durchführung von Neubauten sowie von Unterhalts- und Sanierungsarbeiten an Brückenobjekten und anderen Kunstbauten, insbesondere im Raume Nordwestschweiz
- Anleitung privater Ingenieurbüros
- Führung einer Arbeitsgruppe (Eigenproduktionen, Bauleitungen und Oberbauleitungen)

Anforderungen:

- Führungseigenschaften, Verhandlungsgeschick
- einige Jahre Berufserfahrung, vorzugsweise auf dem Gebiet des Brückenbaus (Konstruktion, Statik mit EDV-Kenntnissen)
- Italienischkenntnisse erwünscht

Herr Conrad erteilt Ihnen gerne weitere Auskunft (041/21 30 10).

Ihre handschriftliche Bewerbung richten Sie an

Kreisdirektion II SBB
6002 Luzern



Eine Filiale sucht ihren Chef!

Unser Zweigbetrieb in **Schüpfheim LU** bietet Ihnen neben anderem:

- einen herausfordernd interessanten Auftragsbestand
- ein kameradschaftliches Team
- jene Selbständigkeit, der Sie sich gewachsen fühlen
- den Background des renommierten Hauptsitzes in Luzern

H. Bachmann AG

Ingenieurbüro für Hoch- und Tiefbau
Münzgasse 2, 6000 Luzern 7
Tel. 041 / 23 73 23

Einstiegs- und Entwicklungsposition für Bauingenieur

Unser Auftraggeber ist ein gut fundiertes, mittelgrosses Ingenieurbüro in Bern, das auf dem ganzen Gebiet des Bauingenieurwesens tätig ist und anspruchsvolle Bauvorhaben der öffentlichen und privaten Hand bearbeitet. Der hier gesuchte



Nachwuchsmann

soll von Anfang an vielseitige Fachaufgaben im konstruktiven Ingenieurbau betreuen und recht rasch als Projektleiter Führungsverantwortung übernehmen. Ebenso wichtig ist, dass er sich umfassend und sorgfältig in die Firma, ihre Strukturen und ihr Umfeld einarbeitet, damit er bei Eignung und Bewährung in eine Kaderfunktion hineinwachsen kann.

Ein **28- bis 35jähriger dipl. Bauingenieur ETH** mit einer gesunden Portion Ehrgeiz und den nötigen Führungseigenschaften wird hier nichtalltägliche Möglichkeiten finden und mittelfristig in der Geschäftsleitung Einsitz nehmen können. Langfristig ist eine Beteiligung möglich und erwünscht.

Von dieser einmaligen Chance angesprochene Herren bitten wir, mit uns Kontakt aufzunehmen. Sie erreichen uns telefonisch zu den unten aufgeführten Zeiten, schriftlich am Hauptsitz unter Vermerk der Kennziffer 6176/1.

Franco G. Mauerhofer - Unternehmensberatung AG

Abteilung für Kaderauswahl

Hauptsitz: 3005 Bern, Dählhölzliweg 18, Tel. 031 / 43 13 13: Montag bis Donnerstag von 8.30-11.39 und 14.00-17.00 Uhr. - **Zürich:** W. Gassmann, Tel. 01 / 980 19 34 und 01 / 69 35 55, jeweils von 12.30-13.30 (ausgenommen Montag und Freitag) und 19.00-20.00 Uhr (ausgenommen Mittwoch). - **Genf:** L. P. Faivre, Tel. 022 / 45 40 41 (auch über Mittag).

An der **Eidgenössischen Technischen Hochschule Lausanne** ist die Stelle eines

Professors für Werkstoffe des Bauwesens

neu zu besetzen.

Anmeldungstermin: 31. Mai 1988
Eintrittsdatum: zu vereinbaren

Auskünfte über die ausgeschriebene Stelle erteilt der Chef der Abteilung für Werkstoffe, Professor B. Ilschner, ch. de Bellerive 34, CH-1015 Lausanne.

Die Unterlagen können angefordert werden beim

Secrétariat général de l'Ecole polytechnique fédérale de Lausanne, CE-Ecublens, 1015 Lausanne, Schweiz

Ingenieurbüro

Unsere Mandantin ist ein renommiertes, vorwiegend im Hoch- und Brückenbau tätiges Ingenieurbüro in Basel. Im Zuge der Nachfolgeregelung suchen wir einen unternehmerisch denkenden

dipl. Bauingenieur ETH und zukünftigen Partner

der sich tatkräftig an der Führung und Weiterentwicklung dieses kleineren Unternehmens beteiligt.

Zu Ihrem vielfältigen Aufgabenspektrum gehören neben den fachspezifischen Aufgaben im statischen Bereich die Pflege und der Ausbau der Kundenbeziehungen sowie die Führung und Motivation eines qualifizierten Teams von Mitarbeitern.

Als idealer Bewerber mit erfolgreichem Hochschulabschluss verfügen Sie über eine längere Berufserfahrung im konstruktiven Ingenieurbau.

Idealalter: 32 bis 40 Jahre

Wenn Sie diese entwicklungsfähige Position anpricht und Sie die gebotene Chance für eine beruflich weitgehende Unabhängigkeit reizt, erwarten wir gerne Ihre Bewerbungsunterlagen oder Ihren Anruf an unseren Herrn P. Gerster. Wir sichern Ihnen absolute Diskretion zu.



ATAG
Allgemeine Treuhand AG

Allgemeine Treuhand AG, Kaderselektion
4002 Basel, Aeschengraben 9, Tel. 061 / 54 88 88



CONFIDA CONSULTING AG

Nachwuchskaderleute Planung-Projektierung

Im Rahmen der langfristigen Nachfolgeregelung einer grossen Unternehmensgruppe suchen wir Kontakt zu überdurchschnittlich qualifizierten

Ingenieuren ETH/HTL

die ihre Karriere gezielt in die Hand nehmen möchten. Neben interessanten Aufgaben wird ein umfassendes Ausbildungskonzept geboten, das den vorhandenen Fähigkeiten, den betriebswirtschaftlichen Kenntnissen und den Führungseigenschaften individuell Rechnung trägt.

Interessenten sind gebeten, mit Herrn Dr. H. Hub Schmid telefonisch Kontakt aufzunehmen oder ihre Bewerbungsunterlagen zuzustellen.

Confido Consulting AG

CH-9400 Rorschach Telefon 071 / 41 02 60
Signalstrasse 12 Telex 71761 con ch



**Baudepartement
des Kantons Aargau**

Wir suchen einen bestausgewiesenen

Kreisingenieur für den Kantonsstrassenunterhalt

Anforderungen:

- Ingenieur HTL
- Erfahrung in der Projektierung und Ausführung sowie im Unterhalt von Strassenbauten
- gute Kenntnisse im Belagsbau
- Führungsvermögen, Kontaktfähigkeit und Kooperationsbereitschaft
- Organisationstalent und Sinn für unternehmerische Betriebsführung

Aufgabenbereich:

- technische und administrative Leitung des Unterhaltes für das Kantonsstrassennetz im Kreis I mit 3 dezentralisierten Werkhöfen (Belegschaft 32 Angestellte und Arbeiter)

Arbeitsort: Aarau

Wir bieten:

- interessante, verantwortungsvolle und selbständige Tätigkeit in anspruchsvoller Kaderposition
- angemessene Anstellungsbedingungen im Rahmen unseres Besoldungsdekretes

Die schriftlichen Bewerbungen sind mit den üblichen Unterlagen an Herrn Kantonsingenieur A. Erne (Tel. 064 / 21 28 70) einzureichen.

Aarg. Baudepartement, Abteilung Tiefbau
Buchenhof, 5001 Aarau

Aufstiegschance für BAUINGENIEUR

Industriebetrieb mit 160 Beschäftigten sucht Ingenieur, welcher die Qualifikation mit sich bringt, in der Geschäftsleitung mitzuarbeiten. Der Betrieb umfasst die folgenden drei Abteilungen:

Bau - Apparatebau - Elektronik

Der Arbeitsort ist in Weinfelden, Thurgau.

Offerten mit den üblichen Unterlagen wie Lebenslauf, Zeugniskopien und Gehaltsansprüche sind zu richten an:

City Treuhand Weinfelden AG
8570 Weinfelden

Ein spezieller Fachbereich unserer Unternehmung befasst sich mit der Erstellung von konventionellen Einfamilienhäusern in kleineren Gruppenüberbauungen. Zur Ergänzung dieses Teams suchen wir einen

BAULEITER

für die örtliche Bauüberwachung. Devisierung, Submission, Ausmasse und Abrechnung.

Wir wünschen uns einen Baufachmann mit Hochbauzeichner- oder Maurerlehre, evtl. HTL- oder Bauführer-Diplom. Sie sollten über Erfahrung in der Bauleitung von Einfamilienhäusern von Architekten- der GU-Seite her verfügen. Allfällige EDV-Kenntnisse kämen Ihnen im Zusammenhang mit dem Baurechnungswesen zugute. Wir erwarten von Ihnen gute Kontakt- und Teamfähigkeit, aber auch Freude an selbständigem Arbeiten.

Eine herausfordernde, interessante und vielseitige Aufgabe wartet auf Sie.

Wir erwarten gerne Ihren Anruf oder Ihre Bewerbung an Frau R. Buslinger, Leiterin des Personaldienstes.

GöhnerAG
Generalunternehmung
Immobilien

Hegibachstrasse 47, Postfach, 8032 Zürich
Telefon 01 / 384 81 11



Zur Verstärkung unseres Architekturbüros suchen wir per sofort oder nach Vereinbarung

Hochbauzeichner(in)

mit abgeschlossener Hochbauzeichnerlehre.

Wir bieten Ihnen eine interessante und selbständige Tätigkeit in einem kleinen, aufgestellten Team.

Für nähere Auskünfte steht Ihnen der Leiter des Architekturbüros, Herr Mario D'Alberto, gerne zur Verfügung.
Tel. 01/207 87 79

Ihre Bewerbungsunterlagen senden Sie bitte an:



JEAN FREY AG
Personaldienst
Edenstrasse 20
8021 Zürich

Lei è di nazionalità Svizzera, ingegnere o architetto diplomato, ha alcuni anni di esperienza e conosce la lingua tedesca.

Allora è il potenziale candidato quale

responsabile
manutenzione
e pianificazione

della Succursale di Lugano.

Le offriamo un lavoro variato ed interessante, un ambiente dinamico e prestazioni sociali d'avanguardia.

Il Signor G. Isella, tel. 091/50 22 70, è volentieri a Sua disposizione per consigliarla, informarla o per ricevere la Sua offerta di lavoro al seguente indirizzo: Unione di Banche Svizzere, Servizio del Personale, 6901 Lugano.



Professionalità, il futuro all'UBS

Architekt HTL

Unsere Auftraggeberin ist eine gut fundierte Generalunternehmung, die interessante Bauobjekte projektiert und realisiert (EFH-Überbauungen, Solararchitektur, gewerbliche und öffentliche Bauten). Arbeitsort ist Winterthur.

Wir suchen einen Architekten HTL, der als

Projektleiter

anspruchsvolle Projekte bearbeitet. Dabei liegt der Hauptakzent Ihrer Tätigkeit – nebst planerischen Aufgaben – bei der

Bauleitung

Für diese entwicklungsfähige Position wünscht sich unser Auftraggeber einen kontaktfähigen Architekten HTL. Auch einem jüngeren Kandidaten bietet sich hier eine vielversprechende Chance, wobei eine sorgfältige Einführung garantiert wird.

Wir freuen uns auf Ihre Kontaktnahme. Für weitere Auskünfte stehen wir Ihnen gerne telefonisch zur Verfügung, auch ausserhalb der Bürozeit bis 21 Uhr. Sie können auf unsere volle Diskretion zählen.

Personalberatung und
Kaderselektion

Gerber & Gerber

 Riedhofstrasse 45
8408 Winterthur
Telefon 052/25 50 60

20jähriges Ingenieurbüro SIA für Hoch- und Tiefbau (AG) im Kanton Aargau (Industrie-, Geschäftshäuser, Wohnüberbauungen, öffentl. Bauten, Strassen, Abwasser, Bahnprojekt usw.) mit grossem Auftragsbestand sucht einen qualifizierten (Idealalter 35 bis 40 Jahre)

Bauingenieur SIA als Nachfolger

oder evtl. Mitinhaber des in einigen Jahren altershalber zurücktretenden Inhabers.

Eintritt möglichst bald und der Tätigkeit entsprechend hohes Salär, bzw. Gewinnbeteiligung.

Bei Eignung kann das Büro später ganz oder evtl. teilweise übernommen werden.

Kontaktaufnahme (sämtliche Unterlagen werden diskret behandelt) unter Chiffre 919 an IVA AG, Postfach, 8032 Zürich.

Für die Bearbeitung interessanter, öffentlicher und privater Bauaufgaben suchen wir

ARCHITEKTEN

HOCHBAUZEICHNER

Eintritt sofort oder nach Übereinkunft.

Bächtold + Baumgartner, dipl. Architekten BSA
Seestrass 4, 9400 Rorschach, Tel. 071 / 41 17 55



Die integrale Bauunternehmung

Generalunternehmung

sucht zur Teamergänzung auf dem Platz Zürich

Bauführer

für die Ausführung von anspruchsvollen Hochbauprojekten

Aufgaben:

- Devisierung
- örtliche Bauleitung
- Termin- und Kostenkontrolle
- Ausmassarbeiten
- Rapportwesen
- Rechnungswesen Bauabrechnung

Anforderungen:

- Architekt HTL oder Hochbauzeichner mit Baupraxis und guten Kenntnissen im Innenausbau
- Verhandlungstalent

Wir bieten:

- interessantes Aufgabengebiet
- gute Anstellungsbedingungen

Herren, die eine selbständige Tätigkeit wünschen, sind höflich eingeladen, ihre Bewerbung einzureichen an

L'école polytechnique fédérale de Lausanne

met au concours un poste de

professeur des matériaux de construction

Délai d'inscription: 31 mai 1988

Entrée en fonction: à convenir

Renseignements complémentaires auprès du professeur B. Ilschner, Chef du département des matériaux, 34, ch. de Bellerive, CH-1007 Lausanne.

Les personnes intéressées voudront bien demander le dossier relatif à ce poste au:

Secrétariat général de l'École polytechnique fédérale de Lausanne, CE-Ecublens, 1015 Lausanne, Suisse

AG Heinr. Hatt-Haller Hoch- und Tiefbau
Bärengasse 25, 8022 Zürich
Tel. 01/211 87 40



Baudirektion des Kantons Zug

Stellenausschreibung

Die Baudirektion des Kantons Zug sucht für die Brückenequipe des Tiefbauamtes einen

Bauingenieur HTL

zur Begleitung von Neubau- und Sanierungsprojekten.

Voraussetzung für diese interessante und anspruchsvolle Tätigkeit sind gute Kenntnisse im Betonbau, Erfahrung im Umgang mit Unternehmern und Behörden sowie Freude am selbständigen Arbeiten. Der Stellenantritt soll am 1. Mai 1988 oder nach Vereinbarung erfolgen.

Weitere Auskünfte erteilt ab 16. Februar 1988 der Abteilungsleiter, dipl. Ing. ETH A. Schürch, Telefon 042 / 25 33 26.

Ihre schriftliche Bewerbung mit Gehaltsanspruch und den üblichen Unterlagen (kurzem handschriftlichem Lebenslauf, Kopien von Arbeitszeugnissen) wollen Sie bitte dem kantonalen Tiefbauamt, Bahnhofstr. 32, 6300 Zug, einreichen.

Baudirektion des Kantons Zug

Hoch- und Industriebau

Die Berechnung und konstruktive Durchbildung von anspruchsvollen Tragkonstruktionen sowie die Ausarbeitung von Expertisen stellen hohe Anforderungen an die fachliche Kompetenz.

dipl. Bauingenieur ETH

Konstruktiv talentierte und interessierte jüngere Bauingenieure finden in unserem Team herausfordernde Aufgaben, die selbständig zu bearbeiten sind.

Wir laden Sie ein, Ihre kurzgefasste Bewerbung einzureichen. Für Fragen steht unser Herr U. Pfister (01 / 55 11 22) zur Verfügung.

Basler & Hofmann

Forchstrasse 395
8029 Zürich

Ingenieure und Planer AG

Basel-Stadt

Baudepartement

Beim **Hochbauamt** ist die Stelle eines Projektleiters zur Neubesetzung frei geworden.

Wir suchen

dipl. Architekten(in) ETH

mit einigen Jahren Erfahrung in Planung und Bauausführung. Als Projektleiter sind Sie für die selbständige Führung und Begleitung städtischer Bauvorhaben verantwortlich.

Sind Sie kreativ, kritisch und kontaktfreudig, verfügen Sie ferner über Verhandlungsgeschick und Gewandtheit im schriftlichen Ausdruck, würden wir uns über Ihre Bewerbung freuen. Wenden Sie sich unverbindlich an die Herren C. Fingerhuth, Kantonsbaumeister (Tel. 21 93 91), oder A. Bavaud, Adjunkt (Tel. 21 93 93), wenn Sie mehr über diese interessante und abwechslungsreiche Position erfahren möchten.

Schriftliche Bewerbungen mit Foto, Lebenslauf und Zeugniskopien sind zu richten an das

Baudepartement, Personalsekretariat,
Münsterplatz 12, 4001 Basel.

Personalamt Basel-Stadt

Konstruktiver Ingenieurbau

Bei unserem Auftraggeber handelt es sich um ein spezialisiertes Unternehmen der Baubranche mit Standort im Zürcher Oberland, das in seinem Fachbereich im In- und Ausland führend tätig ist. Sein Leistungsangebot reicht von der Beratung bis zur Realisierung entsprechender Projekte.

In seinem Auftrag suchen wir einen jungen, teamorientierten

Bauingenieur

der sowohl über Konstruktionspraxis im Ingenieurbüro (Stahlbau oder Betonbau) als auch über Baustellenerfahrung in der Bauunternehmung verfügt.

Vielseitige und anspruchsvolle Aufgabenstellungen im Konstruktions- und Baustellenbereich warten auf Sie.

Wir sind gerne bereit, Ihnen am Telefon oder im Rahmen eines persönlichen Kontaktes mehr Informationen zu Firma und Aufgabe zu geben. Ihrer schriftlichen Bewerbung fügen Sie bitte einige handschriftliche Notizen bei. Speditive und diskrete Bearbeitung Ihrer Offerte sichern wir Ihnen zu. 2/32

fsb Unternehmensberatung in Personalfragen AG
8050 Zürich, Edisonstrasse 24, Tel. 01 312 11 40

Unser Auftraggeber, ein renommiertes, im Raume St. Gallen tätiges Architekturbüro mittlerer Grösse, plant und realisiert bedeutende öffentliche und private Bauvorhaben. Im Zuge des Weiterausbaus suchen wir einen erfahrenen

Architekten HTL

(spätere Beteiligung möglich)

welchem als Bürochef folgende Aufgabenschwerpunkte übertragen werden: Betreuung der zeichnerisch-konstruktiven Bereiche, Verantwortung für die Büroorganisation und Administration sowie Kontaktpflege zu Bauherrschaften und Behörden.

Für diese anspruchsvolle Position eignet sich ein Architekt HTL oder adäquate Ausbildung mit mehrjähriger Praxiserfahrung in der Konstruktion und Detailbearbeitung. Kreatives Flair, Organisations- und Planungsgeschick sowie die Bereitschaft zur kooperativen Zusammenarbeit runden das Anforderungsprofil ab. Für später steht eine interessante Beteiligung in Aussicht.

Gerne geben wir Ihnen weitere Auskünfte und freuen uns auf Ihre schriftliche Offerte oder Ihren Telefonanruf. Diskretion ist zugesichert.



BERATUNGSUNTERNEHMEN AUF
DEM GEBIET DER SUCHE UND BEURTEILUNG
VON FACH- UND FÜHRUNGSKRÄFTEN

POSTSTRASSE 18
9000 ST. GALLEN
TELEFON 071/22 47 77

Stellenausschreibung

Die Präsidialdirektion sucht für die städtische Denkmalpflege eine(n)

Architekten(in) HTL (oder ETH)

(allenfalls Kunsthistoriker oder Kunsthistorikerin) in Teilzeitanstellung (70-80%)

Aufgabenbereich: Begleitung von Bauvorhaben: Aufarbeiten von Quellen, Beratung von Architekten, Bauherrschaften und Verwaltungsstellen, Überprüfen von Baugesuchen, Bauüberwachung.

Anforderungen: Interesse und gute Kenntnisse in bautechnischen, denkmalpflegerischen und baugeschichtlichen Fragen, selbständige und initiative Arbeitsweise, Sinn für Zusammenarbeit, Diplom als Architekt/in HTL (ETH) oder gleichwertige Ausbildung und mehrjährige praktische Erfahrung.

Geboten wird: interessante Arbeit in kleinem Team, Besoldung nach städtischer Personal- und Besoldungsordnung unter Berücksichtigung der bisherigen Tätigkeit.

Stellenantritt: Mai 1988 oder nach Vereinbarung. Wohnsitznahme in der Region Bern wird vorausgesetzt.

Bewerbungen: handschriftlich mit den üblichen Unterlagen nimmt entgegen bis 25. März 1988 Denkmalpflege der Stadt Bern, Erlacherhof, Postfach 72; 3000 Bern 8.



Der Denkmalpfleger der Stadt Bern, Herr B. Furrer, gibt auch gerne weitere Auskünfte (Telefon 031/64 60 93).

Die Stadtschreiberin

Zeichner-Konstrukteur

Wir suchen für die Projekt- und Ausführungsplanung einen qualifizierten, konstruktiv begabten Fachmann (Bauzeichner, Stahlbauzeichner, evtl. Zimmermann), der mithilft, unsere interessanten Bauaufgaben auf dem Gebiet des Ingenieur-Holzbaues optimal zu lösen.

Wenn Sie diese Tätigkeit interessiert, so erwarten wir gerne Ihre handgeschriebene Bewerbung mit den üblichen Unterlagen. Wir freuen uns, Sie bald kennenzulernen.

H. Banholzer, Ing.-Büro für Holzbau
Obergrundstrasse 96, 6005 Luzern

Gesucht per sofort oder nach Übereinkunft

Hochbauzeichner(in)

Wir bieten zeitgemässe Anstellungsbedingungen und ein angenehmes Arbeitsklima.

Gerne erwarten wir Ihre Bewerbung.

Wenaweser + Wolfensberger AG

z. Hd. Herrn H. Matthias
Reinhardstrasse 10, 8034 Zürich, Telefon 01/251 10 97

Wir suchen per sofort oder nach Vereinbarung

Stahlbetonzeichner(in)

mit Interesse an anspruchsvollen Aufgaben im Ingenieurhochbau.

Wir bieten Ihnen eine abwechslungsreiche Dauerstelle mit Leistungslohn und angenehmem Arbeitsklima in kleinem Team.

Gerne erwarten wir Ihre schriftliche oder telefonische Kontaktaufnahme.

Kurt Roggensinger AG, Ingenieurbüro
Claridenweg 18, 8604 Volketswil, Tel. 01 / 945 53 50

Für die Projektierung und Ausführungsplanung anspruchsvoller öffentlicher und privater Bauvorhaben suchen wir in unsere Büros in Zürich und Chur

Architekten HTL Hochbauzeichner

Schriftliche Bewerbungen sind erbeten an:

Andres Liesch, dipl. Architekt BSA/SIA
Mitarbeiter A.P. Müller, H. Masson, S. Götz
Höhenweg 2, 8032 Zürich
Reichsgasse 55, 7000 Chur

Für unsere anspruchsvollen Projekte in allen Sparten des Hochbaus suchen wir einen weiteren

Projektleiter

In dieser Position wünschen wir uns einen Fachmann, welcher nach seiner Grundausbildung in Ausführung und/oder Planung gearbeitet hat und über Erfahrung in der Leitung von komplexen Bauprojekten verfügt.

Einem kompetenten Projektleiter mit Übersicht im Umgang mit Architekten, Ingenieuren und Spezialisten und Geschick in den Verhandlungen mit Bauherren, Behörden und Unternehmern, bieten wir die Möglichkeit, sein eigenes Projektteam aufzubauen. Er soll die ihm übertragenen Bauvorhaben von der Initialisierung bis zur Übergabe selbständig leiten.

Wir bieten Ihnen eine anspruchsvolle und entwicklungsfähige Kaderposition, herausfordernde Projekte und den Anforderungen entsprechende Salärleistungen.

Senden Sie uns bitte Ihre Bewerbungsunterlagen oder noch einfacher: Rufen Sie unseren Herrn R. Möhl an.

Alpha Generalunternehmung AG
Badenerstrasse 530, 8048 Zürich
Telefon 01/4911120



Wir bauen auf Sie

Wir suchen eine(n)

Bauingenieur(in) HTL

mit etwas Erfahrung für die Bearbeitung von interessanten Tiefbauprojekten (Strassen, Kanalisationen usw.) von der Projektierung bis zur Abrechnung.

Wir bieten eine selbständige, vielseitige Arbeit mit modernen Hilfsmitteln und fortschrittlichen Arbeitsbedingungen.

Wir freuen uns auf Ihre Bewerbung oder Ihren Anruf.

Ingenieurbüro für Hoch- und Tiefbau
H. R. Keller, Ing. SIA/ASIC, 8625 Gossau
Telefon 01/935 23 18

Desidera un lavoro in Ticino?

La Federazione Ticinese per l'Integrazione degli Andicappati (FTIA) assume, a tempo pieno, presso la sua Consulenza per una costruzione adatta alle persone andicappate,

un architetto

Requisiti:

- diploma di architetto ETH, STS o titolo equivalente
- esperienza pluriennale nella progettazione e pratica in cantiere
- attitudine a lavoro indipendente
- facilità nelle relazioni personali
- buone conoscenze della lingua tedesca.

Offriamo:

- lavoro indipendente e variato
- stipendio adeguato alla formazione e alle capacità
- inizio da convenire.

Le domande accompagnate da curriculum vitae, titoli di studio, certificati di lavoro, certificato medico e di buona condotta, devono essere indirizzate, entro il 31 marzo 1988 a:

FTIA, casella postale 1520, 6501 Bellinzona. Per informazioni telefonare al 25 30 30.



**Für Menschen
die gerne arbeiten**

*Für Sie wird diese Kaderstelle bei einem unserer Kunden
einen Schritt weiter*

*in Ihrer Laufbahn bedeuten! Dieses im Berner Oberland erfolgreich
tätige Ingenieurbüro auf dem Gebiet Hoch- und Tiefbau
sucht einen initiativen*

Leiter der Hochbauabteilung

Sie sind Bauingenieur ETH/HTL mit einigen Jahren Praxis, verfügen über Organisationstalent, Verhandlungsgeschick, Führungseigenschaften und wollen eine neue Herausforderung annehmen

... dann sind Sie der Mann, den wir suchen!

- Man will Ihnen anspruchsvolle Aufgaben und Projekte im Stahlbeton- und Stahlbau anvertrauen.
- Sie werden dem Hochbau-Team fachlich und personell vorstehen, anspruchsvolle Experten- und Beratungstätigkeiten ausführen und Ihre Kunden, vorwiegend Architekten und Bauherren, selbständig betreuen.

Bei einem persönlichen Gespräch können Sie mehr Einzelheiten über diese interessante und gut dotierte Kaderposition erfahren, die Ihnen sowohl in beruflichen wie auch in menschlichen Belangen optimale Entfaltung bietet.

Rufen Sie an, und verlangen Sie Herrn Otto Lanz, Abteilung Technik (Tel. 031/45 45 12), und vereinbaren Sie Ihren Besprechungstermin.

Personal Sigma Bern AG

Schwarztorstrasse 7, 3007 Bern, Tel. 031/45 45 12

Aarau - Alfoltern a. A. - Baden - Basel - Bern - Chur - Freiburg - Heerbrugg - Lugano - Luzern - Lyss - Olten
Rapperswil - Schwyz - Solothurn - St. Gallen - Stans - Sursee - Vaduz - Weinfelden - Wil - Winterthur - Zug - Zürich



Treuhand-Gesellschaft
Société Fiduciaire
Società Fiduciaria

Einmalige Chance für eine Führungspersönlichkeit

Unser Auftraggeber ist ein erfolgreiches und sehr dynamisches Unternehmen im Bereich der Heizungstechnik aus der Region Solothurn. Im Rahmen einer geplanten Reorganisation suchen wir den zukünftigen, einsatzfreudigen und flexiblen

Geschäftsleiter

Interessierte Herren, zwischen 28- und 45jährig, die

- über eine technische Grundausbildung mit kaufmännischem Flair verfügen,
- Führungseigenschaften und Organisationstalent besitzen und
- ihr Verhandlungsgeschick sowie Ihre Entscheidungsfähigkeit täglich unter Beweis stellen wollen,

bitten wir, sich mit unserem Herrn R. Hertz in Verbindung zu setzen. Er gibt Ihnen gerne weitere Auskünfte und freut sich auf Ihre Bewerbung. Wir garantieren absolute Diskretion.

Visura Treuhand-Gesellschaft
Personalberatung
Schöngrünstrasse 35, 4501 Solothurn
Telefon 065 / 22 34 51

Die gute Wahl

Erfolgreiche Architekten in Zürich-Seefeld, mit anspruchsvollen Neu- und Umbauobjekten, wollen sich mit einem

Bauleiter/Bauzeichner

entlasten.

Ein Stellengesuch von Ihnen selbst würde etwa so lauten:

«Ich, etwa 28 J., begeisterungsfähig und flexibel, suche interessante Stelle mit viel Selbständigkeit in aufgestelltem, jungem Team.»

Genau das können wir Ihnen bieten. Wir freuen uns auf Ihren Anruf.

Neukom-Hiestand, Architekten + Planer HTL/ETH/SIA
Feldeggstrasse 66, 8008 Zürich, Tel. 01 / 251 09 77

Architekturbüro im Tessin sucht erfahrenen

Bauzeichner

zum selbständigen Bearbeiten von Projekt- und Ausführungsplänen, Baukontrolle usw. Italienischkenntnisse von Vorteil. Selbständiges und interessantes Arbeitsverhältnis. Eintritt sofort oder nach Vereinbarung.

Schriftliche Offerten an:

Studio d'architettura, A. Velasco, via Mte. Boglia 18, 6900 Lugano

Wir suchen per sofort oder nach Übereinkunft einen

Hochbauzeichner

und einen

Architekten HTL

zur Mitarbeit an vielseitigen und anspruchsvollen Bauvorhaben. Wir erwarten insbesondere zuverlässiges und selbständiges Arbeiten.

Wir bieten attraktive Anstellungsbedingungen in einem aufgestellten Team.

Bitte senden Sie Ihre schriftliche Bewerbung an folgende Adresse:

Müller + Staub Partner AG, Architekten, Marktgasse 13, 6340 Baar

Die Alfred Müller AG ist eine in allen Sparten des Hochbaus tätige Generalunternehmung. Der längerfristig gesicherte Auftragsbestand erfordert eine möglichst rasche Erweiterung unseres langjährigen Mitarbeiterstammes. Zur Betreuung von Baustellen im Grossraum Zürich sowie in den Regionen Aargau und Innerschweiz suchen wir einen Initiativen

Bauleiter

der hohe Kompetenzen und selbständiges Arbeiten schätzt. Voraussetzung für diese Vertrauensposition sind eine gute Berufsausbildung und einige Jahre praktische Erfahrung in ähnlicher Position.

Ihr Einsatz erfolgt als örtlicher Bauleiter, wozu auch die Devisierung von interessanten Wohn-, Geschäfts- und Gewerbebauten gehört. Hohe Anforderungen stellen auch die individuellen, teils sehr anspruchsvollen Innenausbauten in gewerblichen Objekten.

Wir sind uns bewusst, dass wir viel erwarten. Doch dies honorieren wir mit interessanten Aufgaben und einem entsprechenden Gehalt. Zudem erwarten Sie bei uns ein dynamisches und kollegiales Team, eine sichere Dauerstelle und beste Sozialleistungen.

Für weitere Auskünfte wenden Sie sich bitte an unseren Herrn Anton Haag.



Alfred Müller AG

Generalunternehmung
Zugerstrasse 70, 6340 Baar, 042 31 50 31

Wir sind ein mittelgrosses Architekturbüro und bearbeiten zurzeit verschiedene Projekte im Wohn- und Siedlungsbau, ein Gewerbehaus in einem historischen Dorfkern sowie Wettbewerbe. Dafür suchen wir per sofort oder nach Vereinbarung einen

Architekten ETH

und einen

Architekten HTL

als sorgfältige und interessierte Mitarbeiter.

Bitte setzen Sie sich mit uns in Verbindung.

Joachim Mantel, Arch. ETH/SIA/SWB
Tösstalstrasse 61, 8411 Winterthur, Tel. 01 / 28 47 21

Rohrer Ingenieur AG sucht

Bauingenieur als Projektleiter

mit mindestens 3 Jahren praktischer Erfahrung zur selbständigen Bearbeitung von Projekten aus dem Industriebau

sowie jüngerer/e

Tiefbauzeichner(in)

(Fachrichtung Eisenbeton)

Wenn Sie Freude haben, in einem kleineren Ingenieurbüro mit angenehmem Arbeitsklima Ihre Kenntnisse und Erfahrungen anzuwenden, dann freuen wir uns auf Ihre schriftliche Bewerbung.

Rohrer Ingenieur AG, Rohrer + Buzzola
Brunnmattstrasse 85, 3000 Bern 21, Tel. 031 / 45 93 71

Graubünden

Dipl. Architekt SIA, Anfang 50, spezialisiert in Entwurf (Wettbewerbe, grössere öffentl. Bauten, Planungen) sucht

Bauleiter/Geschäftsführer/Partner

dessen Stärke im Bereich Ausführung (insbesondere Bauleitung, Management) liegt. Es wird vorerst die selbständige Ausführung eines vorbereiteten grösseren Bauprojektes, ab 1.1.89 die Geschäftsführung und die Übernahme eines Teils des Aktienkapitals erwartet.

Anforderungsprofil:

- Alter 30 bis 35 Jahre
- Schwerpunkt der Interessenlage in praktischen und organisatorischen Belangen
- Sicherheit in bautechnischen Details
- konziliantes, aber bestimmtes Auftreten
- Loyalität und Zuverlässigkeit
- Unternehmerisches Flair

Offerten mit Referenzen bitte unter Chiffre SIA 906 an IVA AG, Postfach, 8032 Zürich.

GLS

Als mittelgrosses Beraterteam, welches aktuelle Fragestellungen in den Bereichen Raumplanung und Umweltschutz bearbeitet, suchen wir eine(n)

engagierte(n) Raumplaner(in) oder Siedlungsplaner(in)

Wenn Sie an Ortsbildpflege, Verkehrsberuhigung, Quartiergestaltung usw. interessiert sind und entsprechende Kenntnisse oder gar Erfahrungen mitbringen, würde uns Ihre handschriftliche Bewerbung sehr freuen.

Wir bieten Ihnen eine möglichst selbständige Tätigkeit, ein kollegiales Arbeitsklima sowie eine leistungsorientierte Entlohnung mit zeitgemässen Sozialleistungen.

GLS

Guhl Lechner Suter AG, Orts- und Regionalplaner BSP/SIA
Cäcilienstrasse 3, 8032 Zürich

wir suchen für unser architekturbüro in solothurn

architekten(in) eth/htl bauzeichner(in)

mit kenntnissen oder ambitionen im stahlbau

aufgabenbereich:

- konstruktiver entwurf
- konstruktions- und ausführungspläne

eintritt: sofort oder nach vereinbarung

professor fritz haller, architekten bsa
friedhofplatz 5, 4500 solothurn
tel. 065 / 22 39 58

Mittleres Ingenieurbüro mit ausgesprochen vielseitigem Tätigkeitsgebiet sucht

Bauingenieur HTL

als selbständigen Sachbearbeiter anspruchsvoller Aufgaben im allgemeinen Tiefbau und Strassenbau

Zeichner-Konstrukteur

für die Bearbeitung von Tiefbauten, evtl. Stahlbeton. Erfahrung in Devisierung und Baukontrollen erwünscht.

Bei Eignung und Interesse ist auch eine Einarbeitung in die besonderen Probleme der Gebäude- und Bauwerksanierung möglich.

Wir freuen uns auf Ihre schriftliche Bewerbung mit den üblichen Unterlagen.

Hans-Ueli Peter AG, Ingenieure und Planer SIA
Schaffhauserstrasse 473, 8052 Zürich

Wir suchen einen

Hochbauzeichner/Bautechniker

Wir bieten: - interessante und vielseitige Tätigkeit im Bereich Wohnen/Geschäftshaus- und Industriebauten
- fortschrittliche Arbeitsbedingungen
- neuzzeitliche Arbeitstechniken mit PC und CAD

Wir erwarten: - Teamgeist
- Loyalität und Zuverlässigkeit

Architekturbüro **Derungs + Achleitner**, Lauriedstr. 7, 6301 Zug
(2 Min. v. Bahnhof) Tel. 042 / 21 33 84

Kleines Ingenieurbüro in Zürich 6 sucht einen jungen

Bauingenieur HTL

für konstruktiven Ingenieurbau. Berufserfahrung nicht erforderlich.

Eintritt ab sofort oder nach Vereinbarung.

Rolf Siegenthaler AG, dipl. Bauingenieur ETH/SIA
Germaniastrasse 15, 8006 Zürich, Tel. 01 / 361 96 10

*Wir empfehlen, den Offerten auf Stellenangebote
keine Originalzeugnisse beizulegen.*

Angehende Bauingenieure HTL

suchen auf Herbst 1988 Stellen im allgemeinen Hoch- und Tiefbau.

Angebote an das

Zentralschweizerische Technikum Luzern
Abt. Bauingenieurwesen, Klasse 6B, 6048 Horw

Stellengesuche

Bauingenieur HTL / Südafrika

Gelernter Maurer, 10 Jahre Praxis im Hoch- und Tiefbau, wovon 4 Jahre als Bauführer und Chefbauführer in Bauunternehmung, sucht branchenbezogene Tätigkeit in der Republik Südafrika. Bevorzugt werden Offerten aus dem Bauhauptgewerbe, jedoch sind auch Angebote aus dem Baunebengewerbe angenehm.

Offerten mit kurzem Stellenbeschrieb unter Chiffre SIA 917 an IVA AG, Postfach, 8032 Zürich.

Dipl. Ingenieur

erfahrener Statiker (25 Jahre Praxis), vertraut in allen Sparten des Industriebaus, zuletzt als Consultant/Experte für BET-Sanierung in Indonesien tätig, sucht entsprechende Stelle.

Zuschriften unter Chiffre SIA 915 an IVA AG, Postfach, 8032 Zürich.

Dipl. Architekt

kreativ und erfahren, sucht **freie Mitarbeit**. Hauptsächlich im Bereich Entwurf und Planung im Grossraum Bern.

Zuschriften unter Chiffre 916 an IVA AG, Postfach, 8032 Zürich.

Sekretärin D, E, F

Matura Typus B, 2 Sem. Arch., sucht **Teilzeitstelle (80%)**, wo sie neben der Erledigung von Sekretariatsarbeiten auch die Möglichkeit hat, sich in die Aufgaben der **Hochbauzeichnerin** einzuarbeiten.

Offerten unter Chiffre SIA 911 an IVA AG, Postfach, 8032 Zürich.

Diverses

Atelier für Baupläne

Wir zeichnen Wettbewerbe, Vor- und Bauprojektpläne für Um- und Neubauten.

Telefon 045 / 51 10 45



Ingenieurschule Burgdorf

Höhere Technische Lehranstalt
des Staates Bern (HTL)
3400 Burgdorf, Pestalozzistrasse 20
Telefon 034 / 22 61 61

Einladung

zur

Ausstellung der Diplomarbeiten

an den Abteilungen Architektur, Bauingenieurwesen, Chemie, Maschinenteknik und Elektrotechnik, in den Räumen der Ingenieurschule Burgdorf, Pestalozzistrasse 20, und Provisorium Oberburg, (Gebäude Heim und Hobby)

Informationsbesuch für Gewerbeschüler, Gewerbelehrer und interessierte Fachleute:

Samstag, 19. März 1988, von 9.00 bis 12.00 Uhr.

Offizielle Diplomausstellung:

Samstag, 19. März 1988, 14.00 bis 18.00 Uhr
Sonntag, 20. März 1988, 10.00 bis 17.00 Uhr

Unsere Dozenten und Diplomanden beantworten Ihnen gerne Ihre Fragen über das Studium und erläutern Ihnen die abgeschlossenen Diplomarbeiten.

Ingenieurbüro in der City von Zürich hat noch

freie Kapazitäten

auf den Gebieten des Stahlbetons und der Computerstatik und Dynamik.

Anfragen unter Chiffre SIA 912 an IVA AG, Postfach, 8032 Zürich.

Bauadministration & Verwaltung, Postfach 304, 8303 Bassersdorf

Sind Sie mit administrativen Arbeiten total überlastet?
Wachsen Ihnen die Pendenzen über den Kopf?

Als leistungsfähiges Büro spezialisiert auf die Erledigung von administrativen Arbeiten mit EDV-Unterstützung, kann ich Ihnen die gewünschte Hilfe für nachfolgende Arbeiten anbieten:

- Kostenschätzungen, Kostenvoranschläge
- Bau- und Raumbeschriebe
- Devisierung sämtlicher Arbeiten
- Ausmass und Abrechnung von Unternehmerleistungen
- Bauabrechnung

Bitte verlangen Sie eine unverbindliche Beratung.

Die grösste Auswahl – zu günstigsten Preisen! Garantiert!

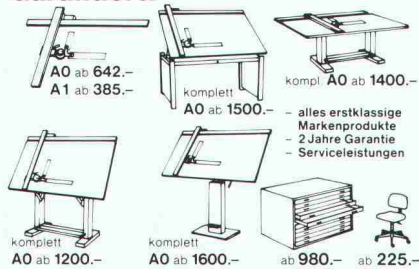

Wir führen zu unschlagbaren Preisen in Top-Qualität:

- Zeichentische zum stehenden und sitzenden Arbeiten
- Zeichenmaschinen für verschiedenste Ansprüche
- Planschränke
- Stühle
- Tische
- etc.

MUELLER ENGINEERING 8957 SPREITENBACH
Verlangen Sie Gratiskatalog ▶ 01/2769092 **056/712465**

ancodur®-Ankerplatten

- mit Bemessungstabellen
- mit Interaktionsdiagrammen
- ab Lager
- und unschlagbar im Preis

ancotech ag, Verankerungstechnik, 8106 Adlikon (01/841'05'55)

BEWAUFSICHTIGT ZUGELASSEN

Interaktionsdiagramm

$N_{adm} - V_{adm}$

$N_{adm} (kN)$

$V_{adm} (kN)$

BH 300

0 20 40 60 80 100 120 140

Impressum

Schweizer Ingenieur und Architekt

Herausgeber

Verlags-AG der akademischen technischen Vereine

Offizielles Organ

Schweizerischer Ingenieur- und Architekten-Verein (SIA)
Gesellschaft Ehemaliger Studierender der ETH Zürich (GEP)
Schweizerische Vereinigung Beratender Ingenieure (ASIC)

Redaktion

Rüdigerstrasse 11, Postfach 630, 8021 Zürich
Tel. 01/201 55 36

Redaktoren

Heinz Rudolphi, Ing. HTL, leitender Redaktor
Bruno Odermatt, dipl. Arch. ETH/SIA
Hans U. Scherrer, dipl. Ing. ETH/SIA
Brigitte Honegger, Architektin

Nachdruck von Bild und Text, auch auszugsweise, nur mit schriftlicher Zustimmung der Redaktion und mit genauer Quellenangabe.

Abonnemente

	Schweiz:	Ausland:
1 Jahr	Fr. 170.–	Fr. 185.–
Einzelnummer	Fr. 6.50	Fr. 7.50

Ermässigte Abonnemente für Mitglieder der GEP, des BSA, der ASIC, des STV und für Studenten.

Einzelnummern sind bei der Redaktion erhältlich

Bestellungen für Abonnemente sowie Adressänderungen von Abonnenten an Abonnementverwaltung SI + A, Edenstrasse 20, 8045 Zürich, Telefon 01/207 80 91, Adressänderungen von SIA-Mitgliedern an das SIA-Generalsekretariat, Postfach, 8039 Zürich

Postcheck

«Schweizer Ingenieur und Architekt»
80-6110-6 Zürich

Anzeigen

IVA AG für Internationale Werbung

Hauptsitz: Mühlebachstr. 43 8032 Zürich Tel. 01/251 24 50 Telefax 01/251 27 41	Filiale Lausanne: Pré-du-Marché 23 1004 Lausanne Tel. 021/37 72 72 Telefax 021/37 02 80
--	---

Druck

Offset + Buchdruck AG
Staffelstrasse 12, 8045 Zürich, Tel. 01/207 72 72

Ingénieurs et architectes suisses (IAS)

Erscheint im gleichen Verlag

Redaktion:
En Bassenges, 1024 Ecublens, Tel. 021/47 20 98

Abonnemente:

	Schweiz:	Ausland:
1 Jahr	Fr. 113.–	Fr. 122.–
Einzelnummer	Fr. 6.50	Fr. 7.50

SIA-Normen

SIA-Normen und Dokumentationen sind nur erhältlich beim SIA-Generalsekretariat, Selnastrasse 16, Postfach, 8039 Zürich, Tel. 01/201 15 70

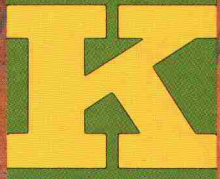

Tonangebend für Tonprodukte
KELLER AG ZIEGELEIEN

Tonbodenplatten ein Stück Natur

Ausstellung und Verkauf:

Keller AG, Winterthur/Dättnuu, 052/22 65 25

Keller AG, Zollikofen/Bern, 031/57 60 61

Baustoffe AG Basel, Basel, 061/50 73 73

Keller AG Ziegeleien, 8406 Winterthur/Dättnuu
Senden Sie mir Ihren Prospekt

Name:
Adresse:
t. Z.:

Teppichland



TISCA TIARA

TISCA Tischhauser+Co. AG, CH-9055 Bühler, Tel. 071/93 10 11

TIARA Teppichboden AG, CH-9107 Urnäsch, Tel. 071/58 16 16

TISCA/TIARA Objektberatungsdienst, CH-8021 Zürich, Tel. 01/241 97 10

TISCA CORONA



Wollsiegel-Qualität. Darauf können Sie sich verlassen.