

Objektyp: **Advertising**

Zeitschrift: **Schweizerische Bauzeitung**

Band (Jahr): **75 (1957)**

Heft 5

PDF erstellt am: **25.09.2024**

### **Nutzungsbedingungen**

Die ETH-Bibliothek ist Anbieterin der digitalisierten Zeitschriften. Sie besitzt keine Urheberrechte an den Inhalten der Zeitschriften. Die Rechte liegen in der Regel bei den Herausgebern. Die auf der Plattform e-periodica veröffentlichten Dokumente stehen für nicht-kommerzielle Zwecke in Lehre und Forschung sowie für die private Nutzung frei zur Verfügung. Einzelne Dateien oder Ausdrucke aus diesem Angebot können zusammen mit diesen Nutzungsbedingungen und den korrekten Herkunftsbezeichnungen weitergegeben werden. Das Veröffentlichen von Bildern in Print- und Online-Publikationen ist nur mit vorheriger Genehmigung der Rechteinhaber erlaubt. Die systematische Speicherung von Teilen des elektronischen Angebots auf anderen Servern bedarf ebenfalls des schriftlichen Einverständnisses der Rechteinhaber.

### **Haftungsausschluss**

Alle Angaben erfolgen ohne Gewähr für Vollständigkeit oder Richtigkeit. Es wird keine Haftung übernommen für Schäden durch die Verwendung von Informationen aus diesem Online-Angebot oder durch das Fehlen von Informationen. Dies gilt auch für Inhalte Dritter, die über dieses Angebot zugänglich sind.

# SCHWEIZERISCHE BAUZEITUNG

WOCHENSCHRIFT FÜR ARCHITEKTUR / INGENIEURWESEN / MASCHINENTECHNIK

REVUE POLYTECHNIQUE SUISSE

ORGAN DES S.I.A. SCHWEIZERISCHER INGENIEUR- UND ARCHITEKTEN-VEREIN  
UND DER G.E.P. GESELLSCHAFT EHEMAL. STUDIERENDER DER EIDG. TECHN. HOCHSCHULE  
GEGRÜNDET 1883 VON ING. A. WALDNER / HERAUSGEGEBEN VON ING. W. JEGHER

*Fenster*



*Kiefer Zürich*

## LERCH AUFZÜGE

ZÜRICH 1, Oefenbachgasse 5  
TELEPHON (051) 23 30 00

für Akten, Speisen, Waren  
mit Hand- und elektrischem Antrieb

## BERCHTOLD & Co.

HEIZUNG · LÜFTUNG  
WARMWASSER

THALWIL

**INDUSTRIE-  
HEIZUNG**  
HEISSWASSER  
STATT DAMPF

Telephon  
051/92 05 01

# Durisol

BAUPLATTEN ohne und mit ARMIERUNG für ISOLIERUNG  
AUSFACHUNG, DECKEN- und FLACHDACHKONSTRUKTIONEN  
grossflächige DECKENHOURDIS, HOHLBLOCKMAUERSTEINE

DURISOL AG. FÜR LEICHTBAUSTOFFE DIETIKON • TEL. 918665

### Verlag

W. Jegher & A. Ostertag, Dianastrasse 5,  
Zürich / Tel. 23 45 07 / Postcheck VIII 6110

Postadresse:

Schweiz. Bauzeitung, Postfach Zürich 39

### Bezugspreise

Einzelheft Fr. 1.65 — Abonnements:

Kategorie	12 Monate		6 Monate		3 Monate	
	Schweiz	Ausland	Schweiz	Ausland	Schweiz	Ausland
A	66.—	72.—	33.—	36.—	16.50	18.—
B	60.—	66.—	30.—	33.—	15.—	16.50
C	50.—	56.—	25.—	28.—	12.50	14.—
D	36.—	42.—	18.—	21.—	9.—	10.50

A Normaler Preis

B für Mitglieder Schweiz. Techn. Verband

C für Mitglieder S.I.A. oder G.E.P.

D für Mitglieder S.I.A. oder G.E.P., die weniger als 30 Jahre alt sind, sowie für Studierende der ETH und der EPUL (bei Bestellung Geburtsjahr angeben).

Das Abonnement kann mit jedem Kalendermonat begonnen werden. Die Kategorien B, C und D gelten nur für direkte Bestellung beim Verlag.

### Anzeigenverwaltung

Mosse-Annoncen AG., Zürich, Limmatquai 94, Tel. 32 68 17 / Postcheck VIII 1027

### INHALT

Die Kraftwerkgruppe Valle di Leihinterrhein. Von *L. Kalt* . . . . . 65\*

Weiterentwicklung der Escher Wyss-Dampfturbinen. Von *Escher Wyss AG.*, Zürich . . . . . 70\*

Internationale Bauausstellung in Berlin 1957 (Hansaviertel) . . . . . 74\*

MITTEILUNGEN  
«Isoschaum» . . . . . 78

### WETTBEWERBE

Ueberbauung Tscharnergut in Bern-Bümpliz. Memorial Enrico Fermi in Chicago, USA. Primarschulhaus mit Turnhalle in Zollikofen. Eidg. Kunststipendien-Wettbewerb. Landwirtschaftliche Schule in Visp. Kant. Verwaltungsgebäude Bruchklosterareal in Luzern . . . . . 78

### ANKÜNDIGUNGEN

Vorträge . . . . . 78

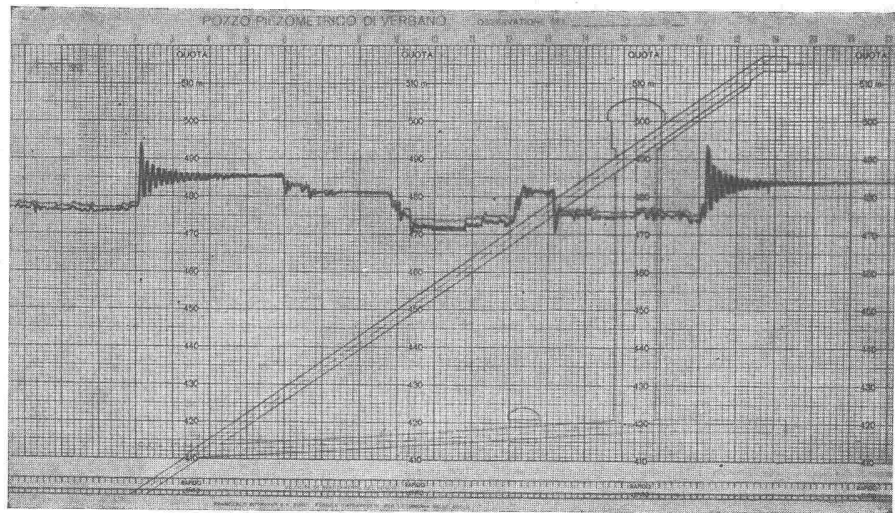
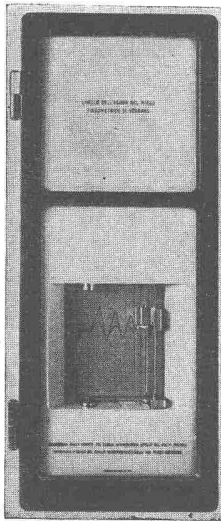

**Officine Idroelettriche della Maggia S. A., Locarno**  
**Centrale di Verbano 128 000 kVA**

Links: **Kombinierter Wasserstandsfernmesser** für den Schrägschacht und den Vertikalschacht des Wasserschlosses.

Rechts: **Abschnitt vom ablaufenden Registrierstreifen.** Auf dem durchsichtigen Papier sind auf der Vorderseite die Spiegelschwankungen im Schrägschacht mit roter, auf der Rückseite die Schwankungen im Vertikalschacht mit blauer Tinte registriert. Der Querschnitt des Wasserschlosses ist dem Papierband aufgedruckt. Normaler Papiervorschub 20 mm/h, im Schnellgang: 20 mm/Minute. Unten zeigt die registrierte Horizontale durch ihre Höhenlage an, ob der normale oder schnelle Papiervorschub in Tätigkeit ist.

**FRANZ RITTMAYER AG, ZUG Apparatebau für die Wasserwirtschaft**

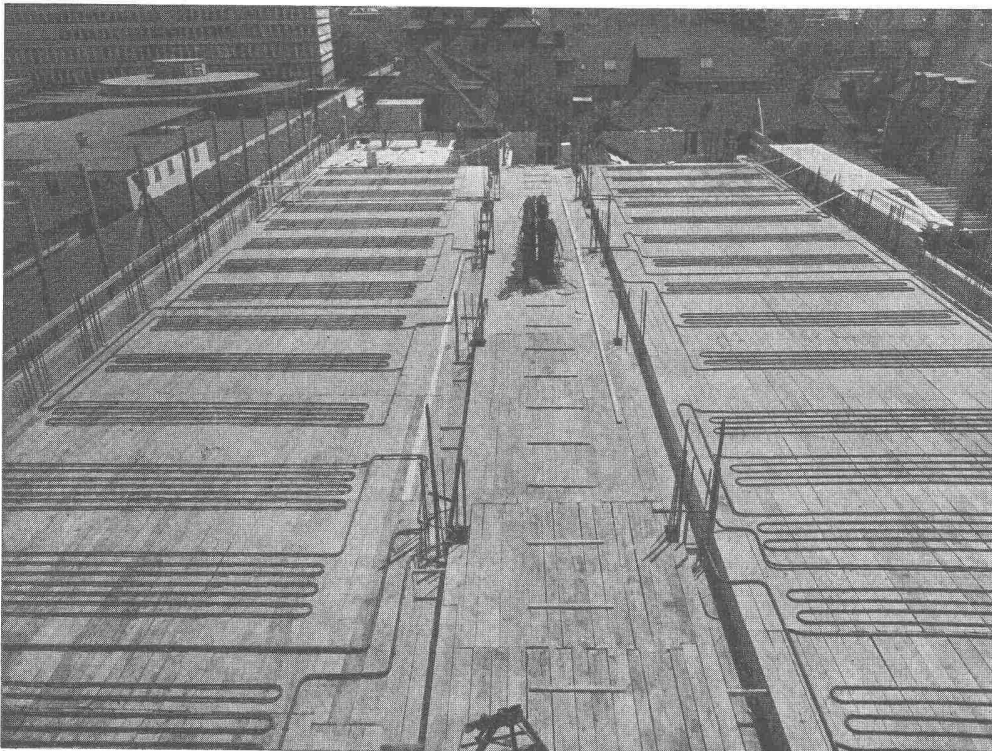

Anlage erstellt im Neubau Abend-Technikum Zürich. Architekt SIA Max Dietschi

**Pfiffner**

HEIZUNG - LÜFTUNG

Zürich Tel. (051) 52 55 32

Zug Tel. (042) 4 24 97

Verlangen Sie bitte  
 Ingenieurbesuch und  
 Offerte

**Pfiffner-STRALUNGHEIZUNG**

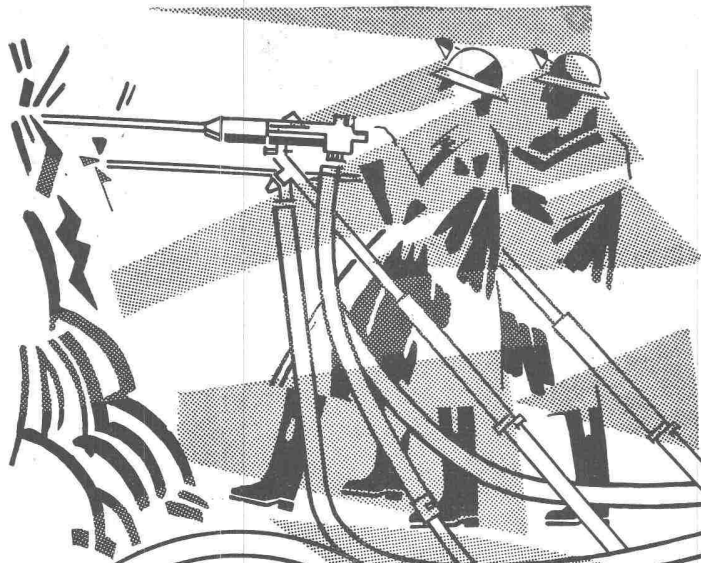

**Bewährte  
Stollenbau-Geräte  
von Weltruf  
garantieren Ihnen  
den Erfolg**

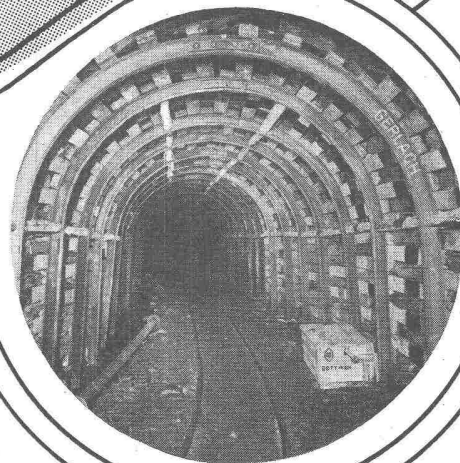
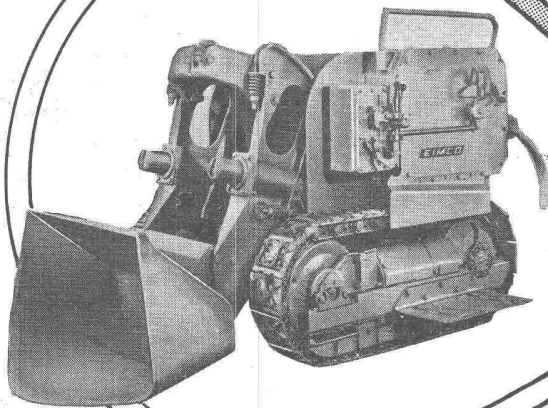
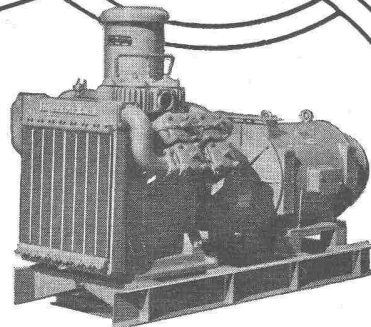
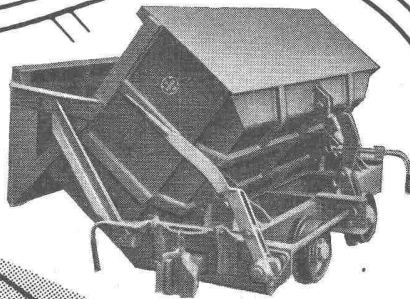
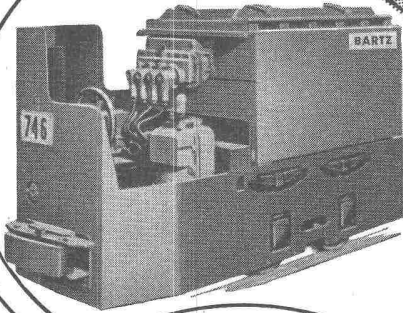

**Robert Aebi & Cie AG SA Zürich**



## Kaltgewalzte Profile

aus Stahl  
der Weg zu einfacheren und wirtschaftlicheren Konstruktionen im Apparate- und allgemeinen Maschinenbau

Ausführung: blank, gewisse Profile galvanisch verzinkt, verzinkt oder verbleit

Maximale Profildicke: 100 mm  
Lieferung in Stäben, gewisse Profile auch in Ringen oder in Spiralform  
Verlangen Sie unseren Spezialprospekt oder den Besuch unserer Fachleute

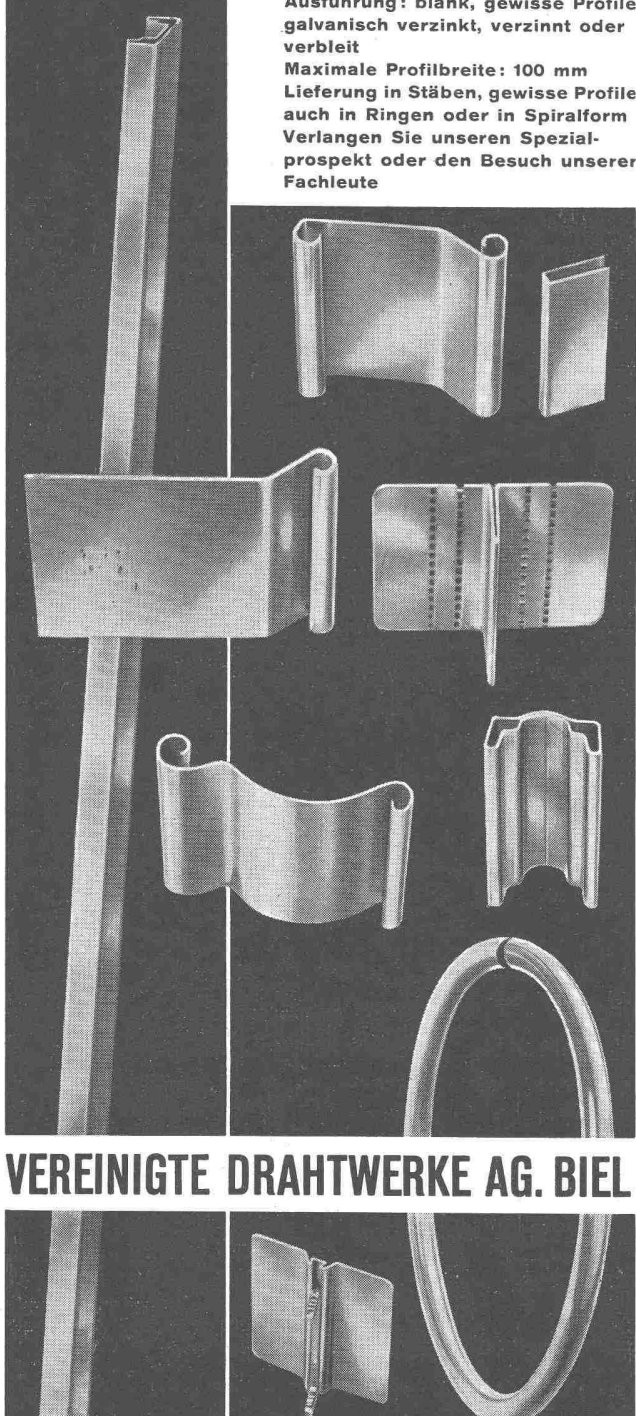

**VEREINIGTE DRAHTWERKE AG. BIEL**

## Bohrmaschine und Schlagbohrhammer

# IMPEX ZWILLING



die ideale **Kombination** in einem Gerät für Einphasenwechsel- oder Gleichstrom.

Drehzahl 600 U/min. Schlagzahl 6000 p/min. Bohrleistung 10 mm in Eisen; in Gestein je nach Härte bis maximal 16 mm.

Nach neuesten Erkenntnissen konstruiert — leistungsstark.

Reich sortiertes Lager in Spezial-Schlagdübelbohrern.

**PERLES**

Fr. 365.—

Generalvertretung und Service: Tel. (032) 7 72 06

**PERLES Elektromotorenfabrik AG., Pieterlen/Biel**

**LUFTSCHUTZ-TÜREN A+L 203-1**  
**LUFTSCHUTZ-DECKEL A+L 607-1**

EMPA geprüft und empfohlen

System **DACD**

Für innern und äussern Anschlag **OHNE** Querbalken

Einfache Montage

Norm- und Spezialgrössen

Vorteilhafte Preislage

Alleinvertrieb der Beschläge  
**BARTH & CO.**  
Schützengasse 31  
ZÜRICH 1

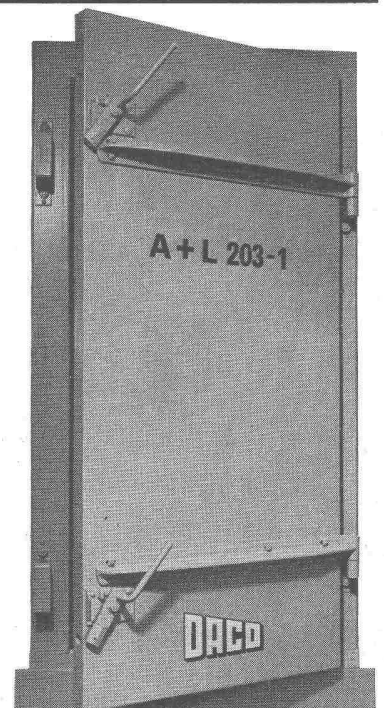

**DANGEL & Co ZÜRICH 2**

Mutschellenstrasse 152

Telephon (051) 45 22 22

# Wartmann & Cie. AG.

Brugg/Zürich/Oberbipp

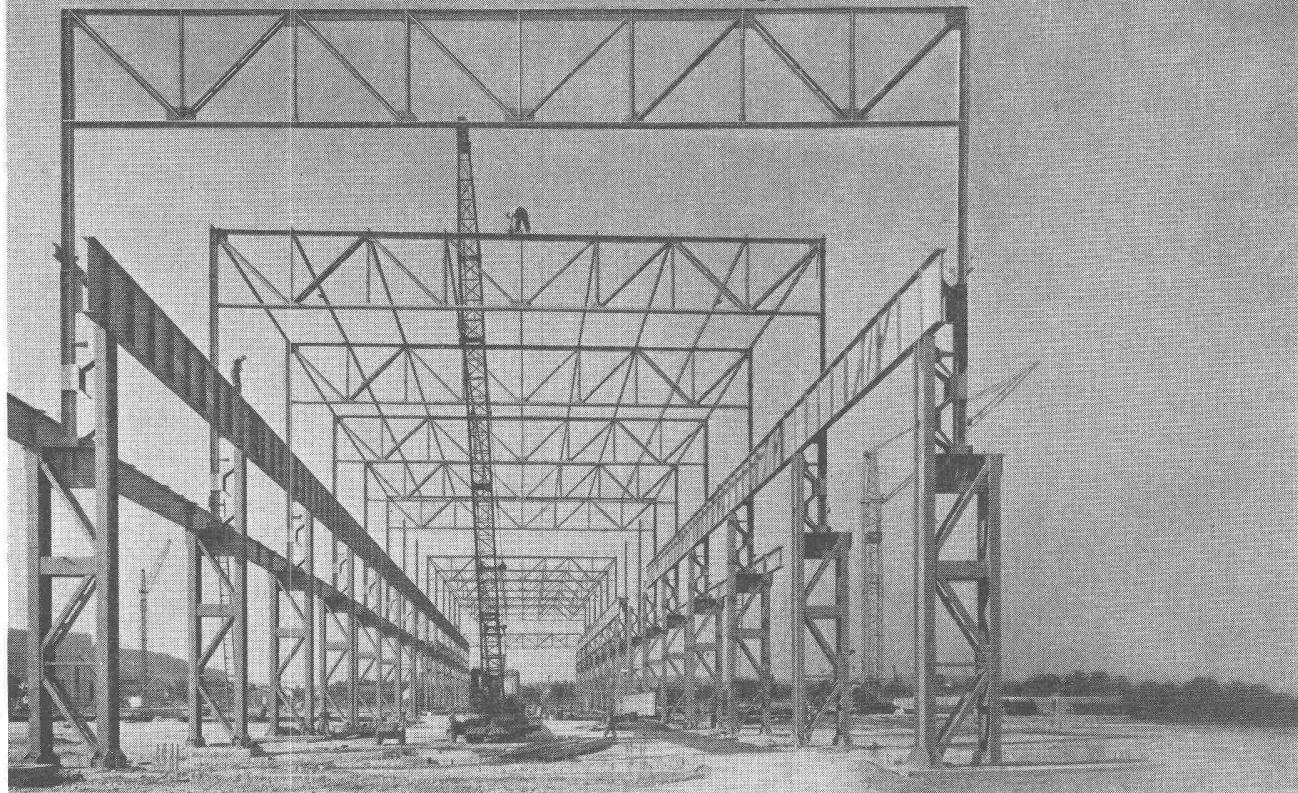

## perfecta Umwälzpumpen für Zentralheizungen

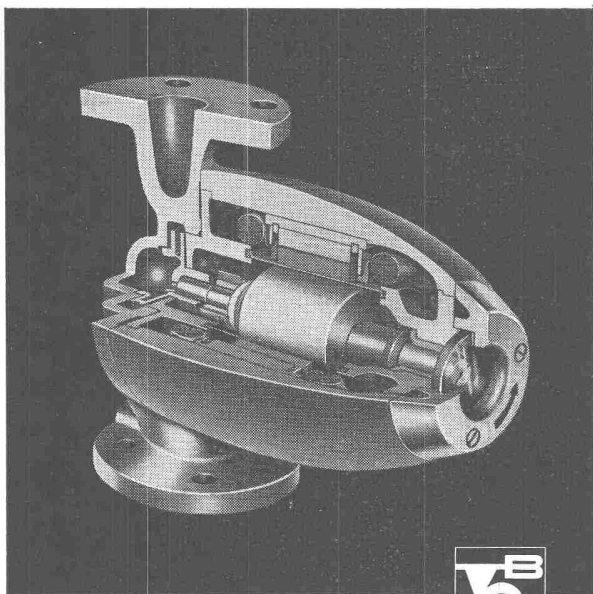

K. RÜTSCHI PUMPENBAU BRUGG

BRUGG SCHWEIZ TELEPHON (056) 4 13 31

Drei exklusive Vorteile, die Ihnen nur die PERFECTA bietet:

### Die «gute Form»

das Kennzeichen der modernen PERFECTA-Pumpe

### Robuste beidseitige Lagerung

des schweren Rotors bürgt für geräuschlosen Gang und lange Lebensdauer

### Schauglas

für einfachste Lauf- und Drehrichtungskontrolle



## Stahlkonstruktionen

**Gebr.  
Tuchs Schmid AG.  
Frauenfeld und  
Zürich**

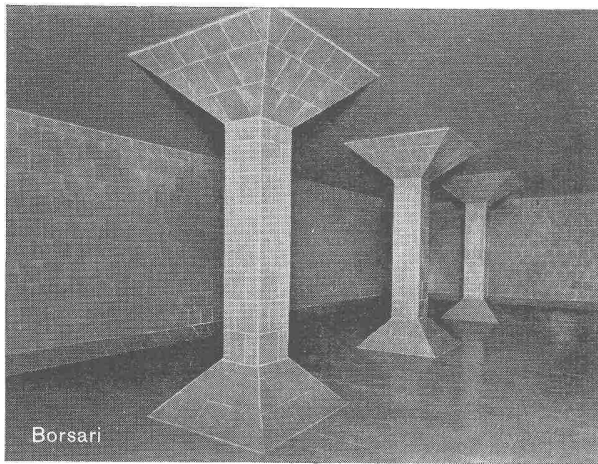
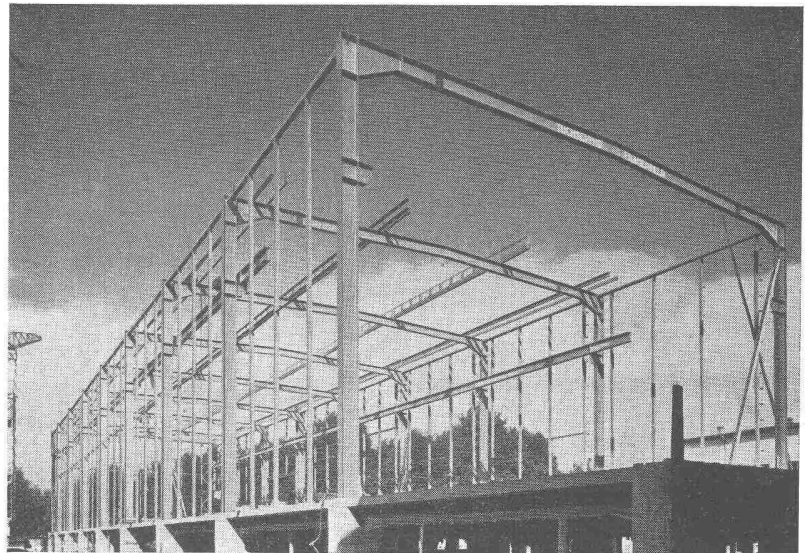

Borsari

## **BORSARI HEIZÖL- u. BENZIN-TANKS**

aus Eisenbeton mit Plattenauskleidung

für jeden Bedarf 50 Jahre Erfahrung

**Erstklassige Referenzen**

Keine Korrosion

Kein Unterhalt

**BORSARI & CO., Zollikon - Zürich**

Telephon (051) 24 96 18

Gegründet 1873

Selbstansaugende ventillose

## **Baupumpen**

System «Lauchener»

Saughöhe bis 9 m

Auch mietweise

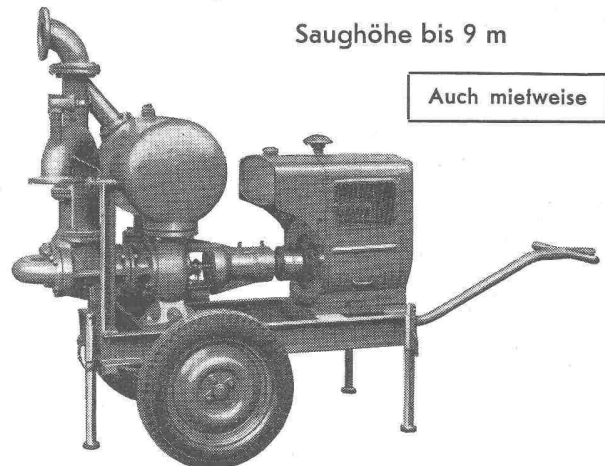

Leistungen 1—5000 l/sek. Kein Bodenventil. Keine Klappe im Saugstutzen. Keine Hilfs-Vakuum-Pumpe. Jederzeitiges automatisches Ansaugen auch nach Luffeintritt im Saugrohr. Keine reibenden, sich abnützenden Dichtungsflächen, daher **störungsfrei** auch bei **Schlamm-, Sand- und Kiesförderung.**

**Maschinenfabrik a. d. Sihl AG. Zürich**

Gegründet 1871

Telephon (051) 23 35 14

**AEZ**

## **Asphalt-Emulsion AG Zürich**

Telephon 25 88 66

Löwenstrasse 40

erstellt zuverlässig

**TERRASSEN • FLACHDÄCHER • GRUNDWASSER-ISOLIERUNGEN**

**Die Sonnenstore Schenker gibt  
das Licht auch dem, der Schatten liebt.**

Wie unter Bäumen im Schatten —  
trotz Sommerhitze — dank der soliden,  
farbigen Schenker-Sonnenstore.

Mit Knickarm, für Hand- oder Motorantrieb  
spielend leicht zu bedienen.  
Verlangen Sie Offerte von Emil Schenker AG  
Storenfabrik, Schönenwerd.

**Schenker**storen

**Storenfabrik  
Emil Schenker AG Schönenwerd  
Telephon (064) 31352**

Zürich, Zähringerstrasse 26	Tel. (051) 32 65 60
Basel 6, St. Albanthalstrasse 15	Tel. (061) 22 93 81
Bern, Balderstrasse 26	Tel. (031) 7 57 80
Luzern, Tribtschenstrasse 28	Tel. (041) 2 98 27
Lausanne, 12 Bis. Pl. St. François	Tel. (021) 23 45 47
Lugano, Lugano-Breganzona	Tel. (091) 2 22 13
Genf, 12 Rue Louis de Montfalcon	Tel. (022) 25 37 80
Solothurn	Tel. (065) 2 58 11

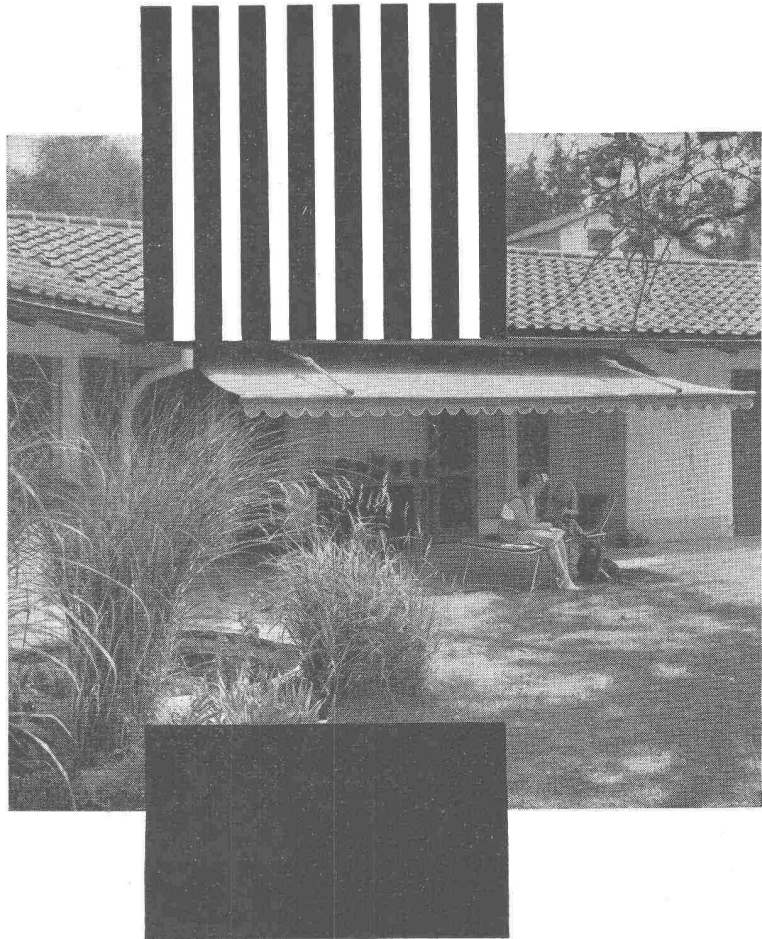

**MERK** für Hebezeuge

**Seilwinde  
Modell FPX 100  
für Kraftwerkbau**  
Zugkraft 10.000 kg  
mit 100 PS-Motor, mit  
Elektro-Hydraulischem  
Bremslüfter.  
Standanzeiger für den  
Seilbahnwagen.

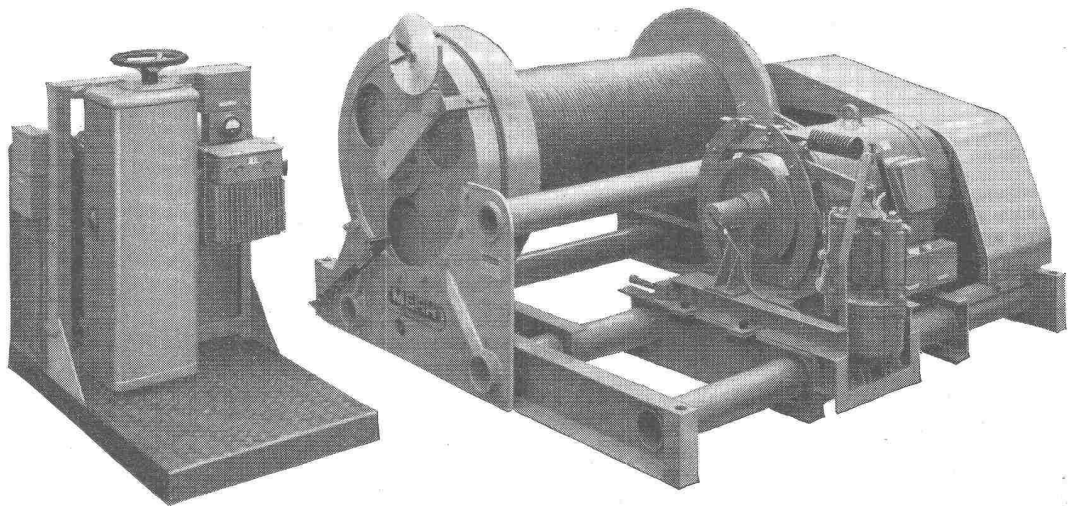

**MERK** -Seilwinden

**in vielen Ausführungen bis 20.000 kg Zugkraft, für  
höchste Ansprüche.**

**Hans Merk Maschinenfabrik Dietikon/ZH**  
Telefon 051/91 91 21

Verlangen Sie Offerte über das zweckmässigste  
Modell unter Angabe der Betriebsbedingungen.



*Regulierbares Licht mit  
Roll- und Raff-Lamellenstoren*

**Solomatic**

**Griesser AG**  
AADORF BASEL BERN LUZERN ST. GALLEN ZÜRICH

TEL. 051/933232

WALLISELEN-ZH

**SIEGFRIED KELLER CO**

**Ventilationsgitter**  
Treppenstufen - Podeste  
Abdeckungen  
Sämtliche Gitterrostkonstruktionen  
System WEMA

**Aufzüge  
Gebauer**

**Zürich**  
Tel. 051-33 21 65  
66 / 67

BAUFINANZ  
ZÜRICH

**Komet**

**BOLZEN-  
SCHIESS-  
APPARAT**

Maximale Sicherheit und Leistung.

Entspricht den Richtlinien der SUVA betr. Unfallverhütung.

Ein technisch vollkommenes Gerät für die geschossene Montage.

Reich sortiertes Lager in Bolzen und Montagezubehör.

Sensationell im Preis:  
**Fr. 295.—**

**PERLES**

Generalvertretung und Service: **PERLES Elektromotorenfabrik AG., Pieterlen/Biel**

Tel. (032) 7 72 06

# ISOSCHAUM

neuzeitlicher, erstklassiger Isolierstoff gegen Kälte, Wärme, Schall.

Wird am Bauwerk oder am Element in Schaumform ein- oder aufgespritzt.

Auskunft, Beratung und Offerte erteilen die Lizenzinhaber.

**Für Baselstadt und Baselland:**

Gebrüder Stamm, Baugeschäft Basel  
Telephon Nr. (061) 23 39 90

**Für Kantone Zürich und Schaffhausen:**

AG. Heinrich Haff-Haller, Zürich 1  
Telephon Nr. (051) 23 86 30

**Für Kantone St. Gallen, Graubünden, Thurgau, Glarus und Appenzell:**

Gema AG., Apparatebau, St. Gallen  
Telephon Nr. (071) 23 82 55

**Für Kanton Aargau:**

Hoch- und Tiefbau AG., Aarau  
Telephon Nr. (064) 2 28 55

**Für Kantone Solothurn und Bern, nördl. der Aare und des Bielersees:**

Constantin von Arx AG., Olten  
Telephon Nr. (062) 5 20 64

**Welsche Schweiz:**

E. Imhof S. A., Lausanne  
Telephon Nr. (021) 24 27 85

**Fürstentum Liechtenstein:**

Gustav Ospelt, Apparatebau, Vaduz  
Telephon Nr. (075) 2 11 55

Gebrüder Frick, Baugeschäft, Schaan  
Telephon Nr. (075) 2 17 45

**Für Metallbaubranche** in den Kantonen Baselstadt, Baselland, Thurgau, St. Gallen, Appenzell, Glarus, Graubünden, Innerschweiz und Tessin:  
Metallbau Koller AG., Basel 15, Holestr. 89  
Telephon (061) 38 29 77

Generalvertreter für die Schweiz:

**Dr. Schröder-Sfranz, Laufenburg/Baden (Dld.)**  
Telephon 259

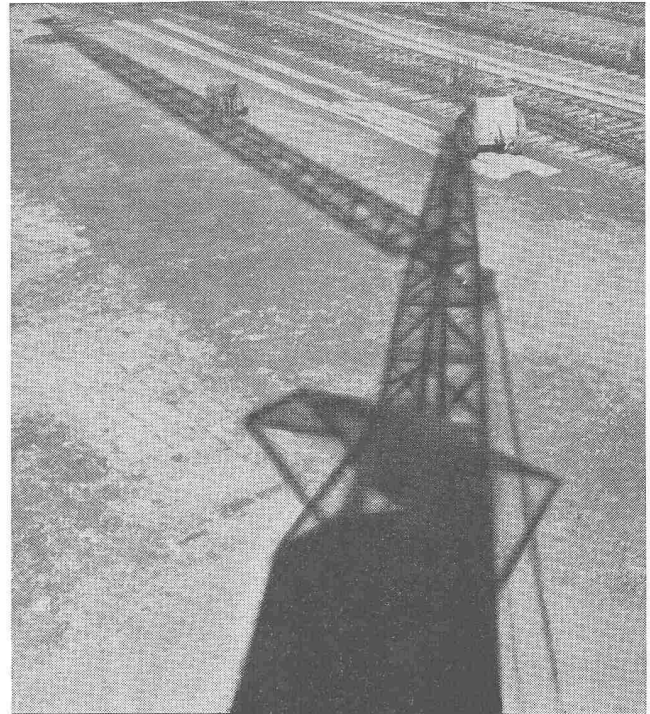

## Barra



Beton- und Mörtelzusätze

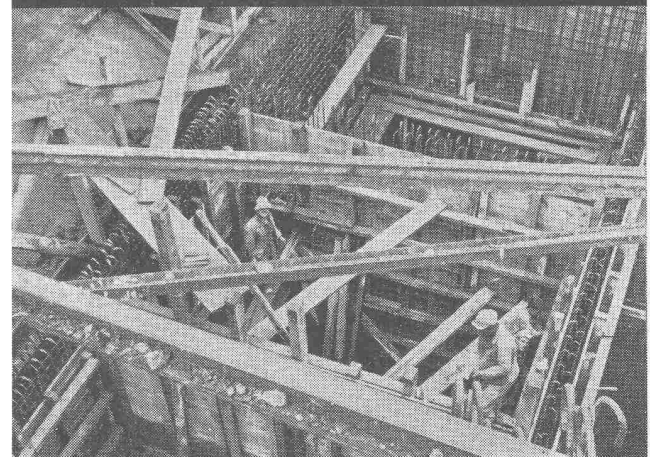

Abdichtung und Schutz von Fundamenten, Kanalisationen, Tunnels, Reservoirs, Bassins  
Gegen Grundwasser, Wassereinträge, aufsteigende Feuchtigkeit

Für hochwertigen Beton bei stark beanspruchten Betonkonstruktionen, für vorgespannten Beton, für Stauwand- und Pumpbeton

### MEYNADIER

+CIE AG

Zürich	Vulkanstr. 110	Tel. 051 / 52 22 11
Bern	Murtenstr. 36	Tel. 031 / 2 90 51
Lausanne	Grand-Chêne 2	Tel. 021 / 23 41 40

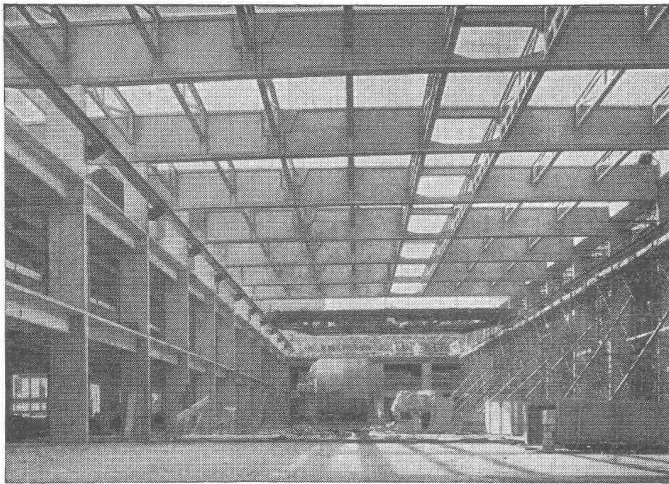

# Vobag

AG. für vorgespannten Beton  
und Zementwarenfabrik

Spezialfirma für hochwertige Betonwaren  
für alle Zwecke

**Adliswil-Zürich - Tel. 916844**

Dachkonstruktion aus vorfabrizierten Betonelementen

## Winterthur UNFALL

Wir leisten Kautions an Ihrer  
Stelle durch unsere  
Baugarantie-Versicherung

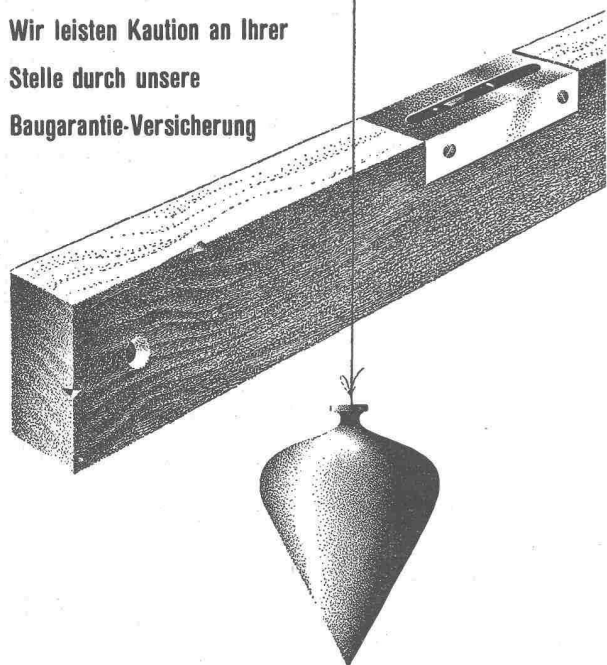

Schweizerische Unfallversicherungs-Gesellschaft in Winterthur

# RADICON

Das Radicon-Schneckengetriebe  
steuert alle möglichen Industrie-Maschinen

Höhere Leistung      lange Lebensdauer  
wenig Platzbedarf    minimale Wartung  
absolute Sicherheit

In aller Welt bewährt und besonders auch dort, wo  
ungünstige Verhältnisse besondere Zuverlässigkeit  
und Robustheit verlangen.

Einbaufertige Einheiten  
von 0,03-73 PS und  
Uebersetzungen von  
5:1 bis 60:1  
ab Lager Zürich

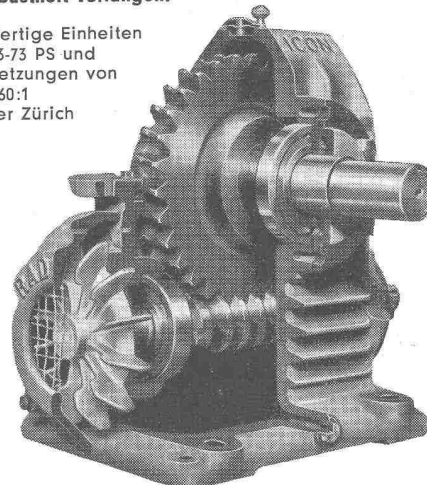

**W. Emil Kunz, Zürich 27**    Gotthardstraße 21  
Tel. 051 / 27 30 57

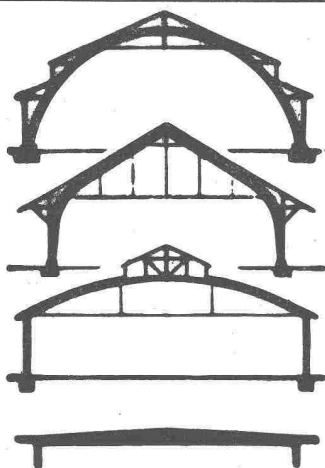

## B. ZÖLLIG SÖHNE

Holz-Konstruktionen  
**ARBON**

Spezialität  
**AUSFÜHRUNG in der  
HETZERBAUWEISE**

FÜR LAGER-, TURN- UND  
FABRIKHALLEN  
LEHRGERÜSTE UND  
KIRCHEN  
RISSFREIE SÄULEN

Wissen Sie . . .

dass **Elasticrete**-Beton

- rasch trocknet?
- schon nach 1—2 Tagen begehbar ist?
- mit jedem Material (Linol, Gummi, Parkett usw.) nach weiteren vier Tagen belegt werden kann?

Elasticrete benötigt keine Armierung und ist als rissfreier Beton der ideale schwimmende Unterlagsboden.

**powa ag**

Isolier-Baustoffe  
Bluntschlistieg 5    Zürich 2  
Telephon (051) 27 51 44