

Objektyp: **Advertising**

Zeitschrift: **Schweizerische Bauzeitung**

Band (Jahr): **75 (1957)**

Heft 42

PDF erstellt am: **24.09.2024**

Nutzungsbedingungen

Die ETH-Bibliothek ist Anbieterin der digitalisierten Zeitschriften. Sie besitzt keine Urheberrechte an den Inhalten der Zeitschriften. Die Rechte liegen in der Regel bei den Herausgebern. Die auf der Plattform e-periodica veröffentlichten Dokumente stehen für nicht-kommerzielle Zwecke in Lehre und Forschung sowie für die private Nutzung frei zur Verfügung. Einzelne Dateien oder Ausdrucke aus diesem Angebot können zusammen mit diesen Nutzungsbedingungen und den korrekten Herkunftsbezeichnungen weitergegeben werden. Das Veröffentlichen von Bildern in Print- und Online-Publikationen ist nur mit vorheriger Genehmigung der Rechteinhaber erlaubt. Die systematische Speicherung von Teilen des elektronischen Angebots auf anderen Servern bedarf ebenfalls des schriftlichen Einverständnisses der Rechteinhaber.

Haftungsausschluss

Alle Angaben erfolgen ohne Gewähr für Vollständigkeit oder Richtigkeit. Es wird keine Haftung übernommen für Schäden durch die Verwendung von Informationen aus diesem Online-Angebot oder durch das Fehlen von Informationen. Dies gilt auch für Inhalte Dritter, die über dieses Angebot zugänglich sind.

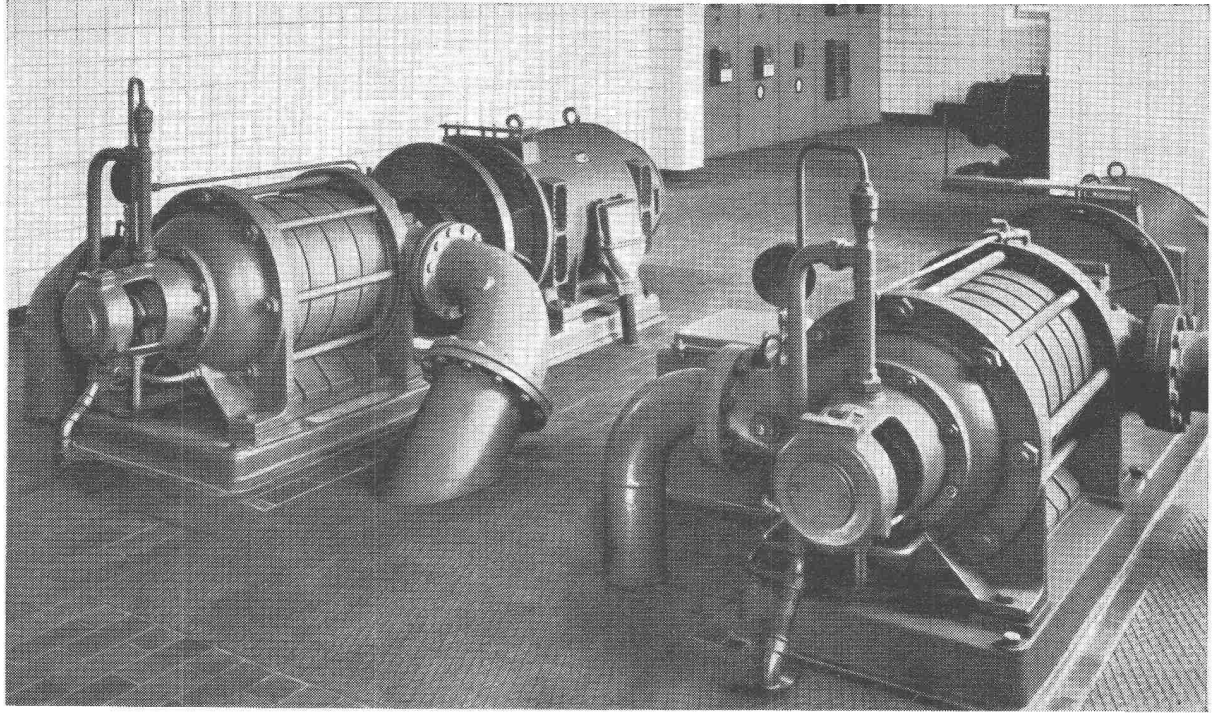

SULZER

**Zentrifugalpumpen und Bohrlochpumpen
für Wasserversorgungen
jeder Art und Größe**

73133-1

GEBRÜDER SULZER, AKTIENGESELLSCHAFT, WINTERTHUR (SCHWEIZ)

GC Torbau | Geilinger & Co. Winterthur

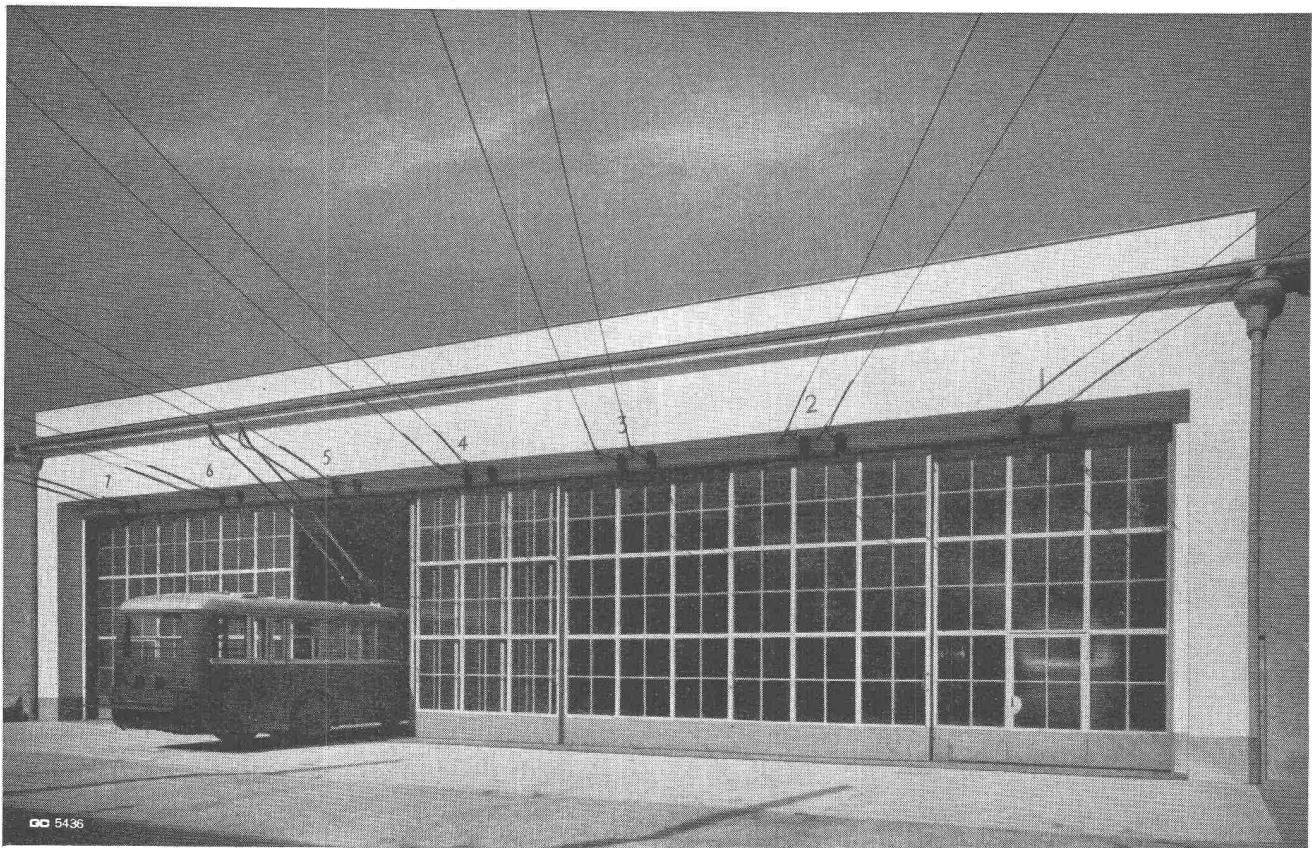

5436

Schiebetore, Trolleybus-Betrieb Winterthur.

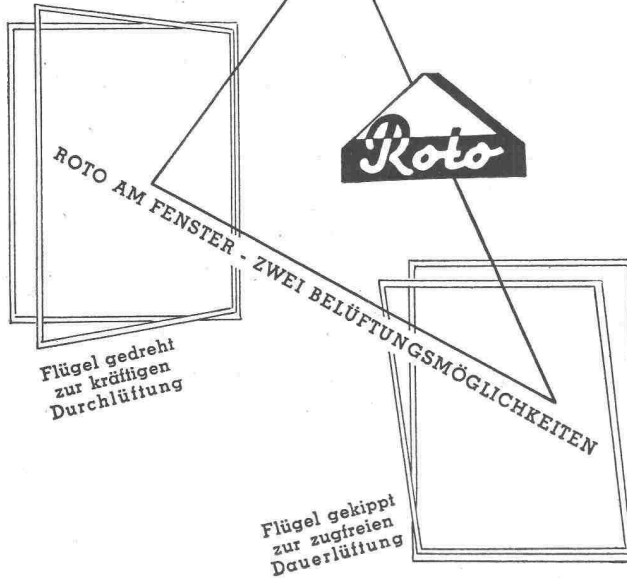

ROTO FRANK AG ZÜRICH 4 HOHLSTR. 188 TELEFON 051-421145

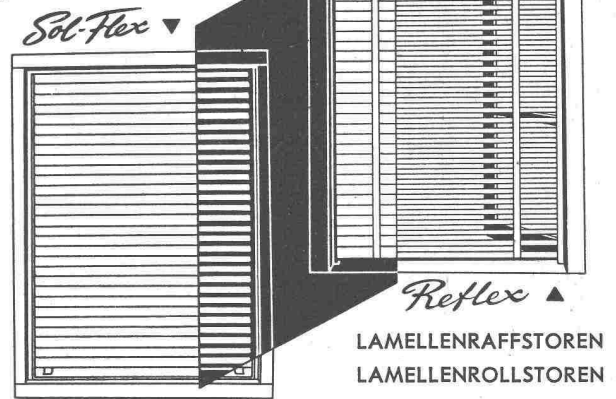
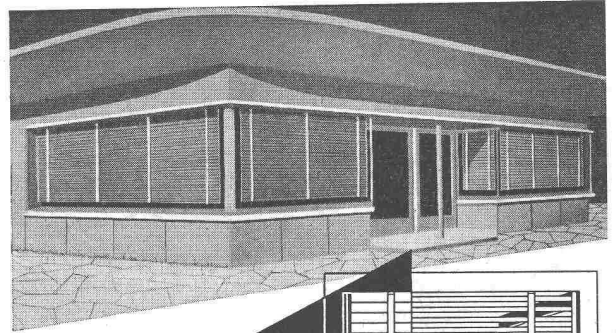

HARTMANN

HARTMANN & CO. AG. BIEL
 ROLLADENFABRIK UND METALLBAU - TEL. (032) 277 37
 Filialen in Basel, Bern, Lausanne, Luzern, Neuchâtel und Zürich

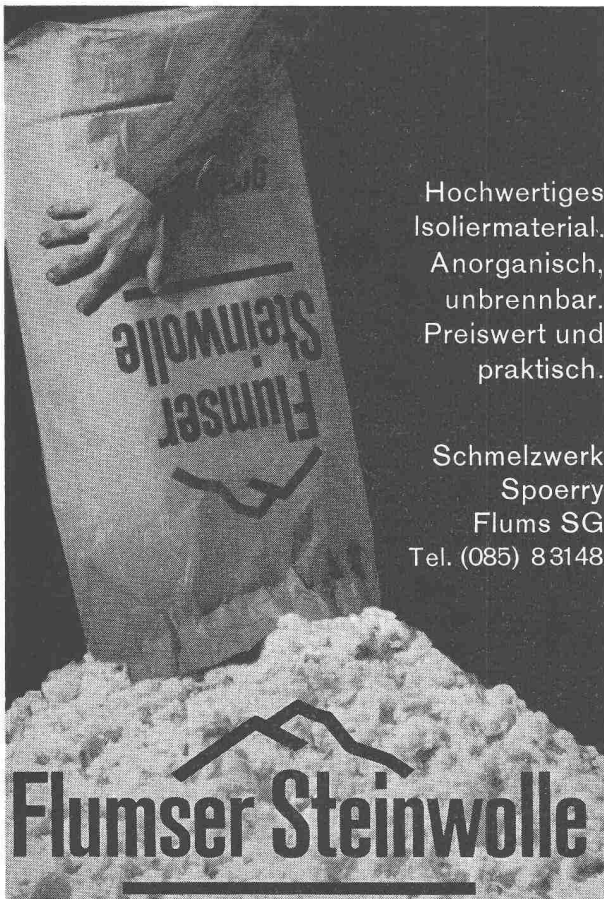

Hochwertiges
 Isoliermaterial.
 Anorganisch,
 unbrennbar.
 Preiswert und
 praktisch.

Schmelzwerk
 Spoerry
 Flums SG
 Tel. (085) 83148

Flumser Steinwolle

PATENTE
 MODELLE, MUSTER, MARKEN
 etc.
 in allen Ländern

NAEGELI & Co., BERN
 Patentanwälte, Bundesgasse 16

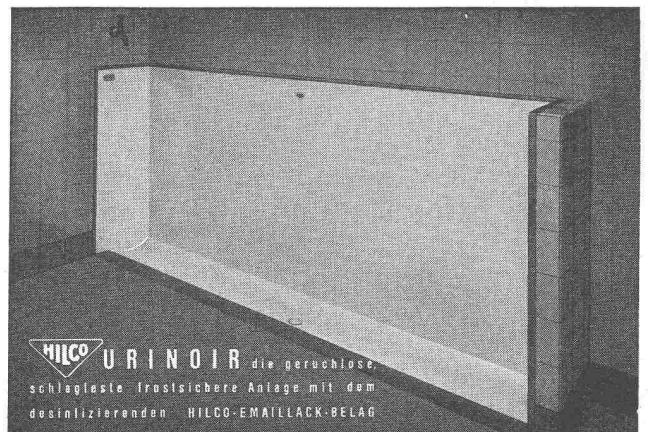

A. HILBERT & CO. ZÜRICH 6 GUGGACHSTR. 10 TEL. (051) 26 29 39

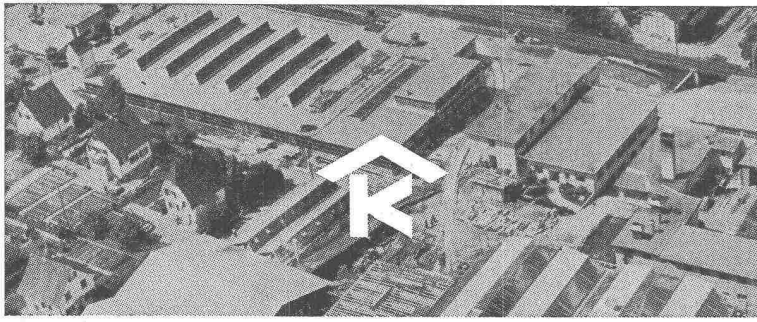

KULLY GLASDÄCHER

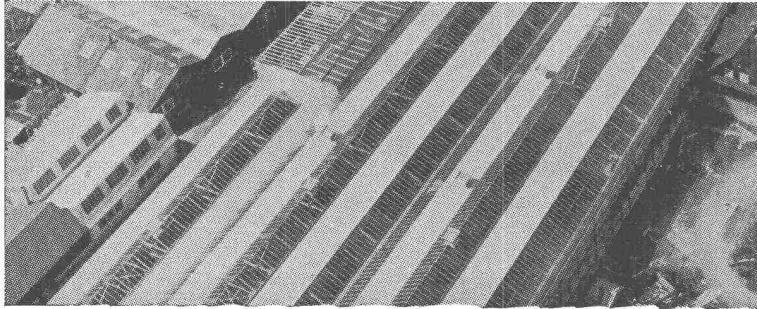

Kittlose Oberlichter
für Shed- Sattel- und Pultdächer

Parallelöffnende Ventilations-
flügel «AIREX»

A. Kully A. G. Glasdachwerke Olten



Kunststoffplatte für Höchstansprüche

Normalplatten-Grösse 254 X 126 cm in vielen Farben und Dessins erhältlich.

Neu  Wir liefern Ihnen Massplatten in allen Grössen per m² Fr. 35.—

JOS. KILLER, TURGI AG

Feldstrasse 329

Telephon (056) 3 11 88

Kipptore

normalisierte Ausführungen

JOSEF MEYER

EISENBAU AG LUZERN

Büro Zürich

Waffenplatzstrasse 50, Tel. (051) 25 36 86

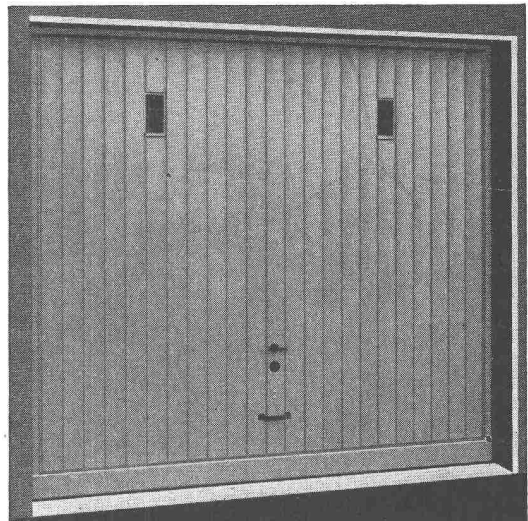

FRICK-GLASS A.G.
ZÜRICH-ALTSTETTEN

Tel. (051) 52 51 11

Asphalt-Isolierungen

Flachdach-Beläge

Kork-Isolierungen

in zuverlässiger Ausführung



Wir suchen als Nachwuchs für

- Bearbeitung technischer Fachgebiete bei der Abteilung Zugförderungs- und Werkstättendienst in Bern
- Leiter von Lokomotivdepots
- Oberlokomotivführer
- Werkführer und Leiter der Technischen Büros der Hauptwerkstätten

einige Maschinen- oder Elektrotechniker mit abgeschlossener Technikusbildung

Interessante Tätigkeit. Bei Bewährung gute Aufstiegsmöglichkeiten.

Anmeldungen schriftlich an den

Zugförderungs- und Werkstättendienst der
Generaldirektion SBB in Bern

Stellenausschreibung

Bei der Bauabteilung der Verkehrsbetriebe der Stadt Zürich ist auf anfangs 1958 die Stelle eines

Tiefbautechnikers

zu besetzen.

Erfordernisse: Abgeschlossene Technikusbildung, mehrjährige praktische Tätigkeit, wenn möglich im Gleisbau; Eignung für die Führung einer grösseren Personalgruppe; klare mündliche und schriftliche Ausdrucksform.

Besoldung im Rahmen der städtischen Besoldungsverordnung. Beitritt zur Versicherungskasse obligatorisch.

Handschriftliche Anmeldungen sind mit Angaben über Personalien, Bildungsgang, bisherige Tätigkeit und Gehaltsansprüche unter Beilage von Studienausweisen, Zeugnisabschriften und Photo bis 31. Oktober 1957 mit dem Vermerk «Technikerstelle» an die Direktion der Verkehrsbetriebe der Stadt Zürich, Amtshaus II, Bahnhofquai 5, Zürich 1, zu richten.

Zürich, den 9. Oktober 1957.

Verkehrsbetriebe der Stadt Zürich.
Direktion.



INGÉNIEURS et TECHNICIENS

si possible bilingues, seraient engagés pour activité soit technique soit technico-commerciale.

Postes d'avenir pour personnes sachant prendre des responsabilités.

Offres à L'USINE DE CHATELAINE des ATELIERS DES CHARMILLES S. A., Département Brûleurs à mazout & Circulateurs sans presse-étoupe, à Châtelaine - Genève.

Bauführer-Bautechniker

gesucht für den Neubau der Chirurgischen Klinik des Kantons St. Gallen.

Es kommen nur Bewerber mit guter Ausbildung und genügender Bauführungspraxis in Frage.

Offerten mit Photo, Zeugnissen und Angabe des frühestens möglichen Eintrittstermins an Arbeitsgemeinschaft P. Trüdinger & O. Müller, Architekten BSA/S. I. A., Brühlgasse 39, St. Gallen.

STS

Schweiz. Technische Stellenvermittlung
Service Technique Suisse de placement
Servizio Tecnico Svizzero di collocamento
Swiss Technical Service of employment

Zürich, Lutherstr. 14, Tel. 23 54 26. Telegr. STSINGENIEUR ZÜRICH.
 Für Stellensuchende Einschreibgebühr 3 Fr. für 3 Monate. Bewerber
 wollen Anmeldebogen verlangen. — *Auskunft* über offene Stellen und
 Weiterleitung von Offerten erfolgt *nur gegenüber Eingeschriebenen*.

INDUSTRIE-ABTEILUNG :

- 11 **Techniker** mit Praxis für Projektierung und Konstruktion von
 Apparaten und Anlagen der chemischen Industrie. Ostschweiz.
- 71 **Maschinentechniker** mit Praxis für Werkzeug- und Vorrichtungsbau
 im Grossmaschinenbau. Ostschweiz.
- 111 **Maschineningenieur** mit Diplom der Hochschule und Praxis, als
 Mitarbeiter auf dem Gebiete der Maschinenversicherungen. Deutsche
 Schweiz.
- 131 **Dipl. Maschinentechniker** mit Praxis im allgemeinen Maschinenbau
 für das Konstruktionsbureau der Abteilung Transportanlagen,
 Hebezeuge, Aufzüge etc. Deutsche Schweiz.
- 157 **Maschineningenieur oder -techniker** mit Praxis, für die Mitarbeit
 bei der Durchführung von Entwicklungsarbeiten und Versuchen
 an Textilmaschinen. Ostschweiz.
- 161 **Maschinentechniker**, für Schokolade- und Konfiseriebranche.
 Fremdsprachen, spez. Englisch.
- 389 **Maschineningenieur** mit abgeschlossenen Hochschulstudien und
 Praxis, auf dem Gebiete der Wärmekraftmaschinen der thermischen
 Kraftwerke für Projektierung von Atomkraftwerken, Französisch,
 Englisch, Deutsch. Deutsche Schweiz.

- 391 **Elektroingenieur oder -techniker** mit Praxis in Versuchslokal oder
 Montage, als Vorsteher von Ingenieuren, Technikern und Monteuren,
 für Montagen und Inbetriebsetzungen, als Verbindungsmann
 zwischen Kundschaft und Firma und als Chef der Montageabteilung
 für Maschinen der Starkstromtechnik. Französisch, Englisch.
 Nicht unter 35 Jahren.

BAU-ABTEILUNG :

- 480 **Architekt** mit Praxis, als Mitarbeiter bei der Projektierung, ferner
Hochbautechniker mit Praxis, für Kostenvoranschläge und
 Massenauszüge. Zürich.
- 486 **Dipl. Tiefbautechniker** mit Praxis, für Projekt und Ausführung
 allgemeiner Tiefbauten sowie für statische Berechnungen und
 Konstruktionen im Eisenbetonhoch- und -tiefbau. Kt. Zürich.
- 492 **Ingénieur en génie civil diplôme ayant les sens et le goût des calculs**
 methodiquement pour le service des Etudes et Recherche
 (Etranger ou Colonies). Paris.
- 586 **Hochbautechniker** für Werk- und Detailpläne. Berner Oberland.
- 682 **Dipl. Hochbautechniker** mit Praxis, Projekt- und Ausführungs-
 sowie Detailpläne von Hochbauten. Zürcher Oberland.
- 684 **Hochbautechniker** mit Praxis, Planbearbeiter, für Werk- und Detail-
 pläne und für örtliche Bauleitung. Ostschweiz.
- 686 **Tiefbautechniker** mit abgeschlossenen Studien und Praxis für Projekt
 und Ausführung im Eisenbetonhoch- und -tiefbau sowie im
 allgemeinen Tiefbau. Zentralschweiz.
- 688 **Zivil-Ingenieur** gereiften Alters, französischer Muttersprache und
 mit Erfahrungen im Abbau und Transport vermittelt Förderanlagen
 und modernen Erdbewegungsmaschinen von Phosphaten, Kohlen
 und Eisenerzen. Uebersee.
- 690 **Tiefbautechniker** mit Praxis, für Projektierungsaufgaben und Bauleitung
 im Strassen- und allgemeinen Tiefbau.
- 692 **Architekt oder Hochbautechniker** mit Praxis, Planbearbeiter für
 Projekt- und Ausführungspläne und Bauleitung. Kt. Bern.

**Als wirkungsvoller
 Schädlingsfresser
 ist ARBEZOL
 bestimmt viel besser!**

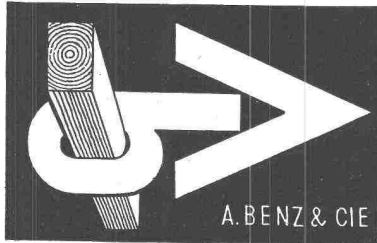

ARBEZOL

A. BENZ & CIE Holzkonservierung Zürich 2/38 Renggerstrasse 56 Tel. (051) 45 34 34

Wir suchen

für die Planung und Ausführung von
 Industrieanlagen einen

Bauingenieur

Die Stellung fordert eine einsatzfreudige
 Persönlichkeit mit fundierten technischen
 Kenntnissen.

Das ausführliche Angebot mit Hand-
 schriftprobe ist zu richten unter Chiffre
 Y 40570 U an **Publicitas, Bern.**

Diskretion zugesichert.

Stellenausschreibung

Die Direktion des Gaswerks und der Wasserversorgung
 der Stadt Bern schreibt hiermit die Stelle eines

Betriebstechnikers

der Gasfabrik zur Wiederbesetzung aus.

Erfordernisse: Abgeschlossene Technikumsbildung
 als Maschinen-, evtl. Elektrotechniker. Befähigung
 zur Ueberwachung der Gasproduktionsanlagen und
 Leitung einer umfangreichen Reparaturwerkstätte.
 Kenntnisse in der Wärmetechnik erwünscht. Geschick
 in der Personalführung.

Allgemeine Bedingungen: Wohnsitz in der Gemeinde
 Bern mit der Verpflichtung zum Bezüge einer Dienst-
 wohnung sowie zur Leistung von Pikettdienst in drei-
 wöchentlichem Turnus, wofür eine Entschädigung
 nach besonderem Tarif ausgerichtet wird. Eintritt
 nach Uebereinkunft.

Wir bieten: Interessanten und entwicklungsfähigen
 Posten. Besoldung gemäss Klasse 4 der PBO Fr.
 13 387.— bis Fr. 18 523.—, zuzüglich allfällige Familien-
 und Kinderzulagen.

Schriftliche Anmeldungen mit Angabe der bisherigen
 Tätigkeit sowie Referenzen sind bis 31. Oktober 1957
 an die unterzeichnete Direktion einzureichen.

Bern, den 25. September 1957.

**Direktion
 Gaswerk und Wasserversorgung
 der Stadt Bern**

Jeder Architekt

wünscht sich für seine

Isolationen**Griso-Spritzschaum**

Ein Carbamidharz-Schaum von vielfältigster Verwendbarkeit, in alle Hohlräume einspritzbar. Höchste, von keinem anderen Material erreichbare Isolationswirkung.

Materialqualität:

feinstporig	400 000 Poren/cm ³
Wärmeleitfähigkeit	0,027 (Kork: 0,04; Asbest: 0,17)
Brennbarkeit	schwer brennbar
Temperatur	120—150°
Dichte	4—8 kg/m ³
autoexpansiv	verdrängt sich selbst
fäulnisunempfindlich und geruchlos	

Anwendungsfälle:

Direktplaciert: Unterlagsböden, Dachbodenisolation, Zwischenwandisolation, Leitungsschliff-füllung etc.

Untergemischt: Schaumzemente etc.

1-Mann-Bedienung mit Stundenleistung von 2—3 m³

Auskünfte und Demonstration durch

Griso-Chemie AG., Chur

Engadinstrasse 30, Telephon (081) 2 29 23

Wir suchen

1 Tiefbautechniker

für das Büro des Bahningenieurs in Zürich.

Erfordernisse: Abgeschlossene Technikumsbildung als Tiefbautechniker. Tiefbaupraxis erwünscht.

Dienstantritt: Nach Vereinbarung.

Anmeldetermin: 26. Oktober 1957.

Anmeldung: Handschriftlich mit Zeugnisabschriften und Angabe der bisherigen Tätigkeit an die Bauabteilung Kreis III SBB, Postfach, Zürich 1.

• Stetes Inserieren bringt Erfolg •

Als Assistent des Leiters der betriebseigenen Bauabteilung wird

1 Bauzeichner

zu baldigem Eintritt **gesucht**. Vielseitiges Tätigkeitsgebiet, Dauerstellung.

Offerten mit den üblichen Unterlagen über Ausbildung und bisherige Tätigkeit, Lichtbild und Angabe der Saläransprüche sind erbeten an:

Sekretariat der Aluminium AG., Menziken.

Wir empfehlen uns für

REVISIONEN

an

Stationär-Motoren
Kompressoranlagen
Baumaschinen-Motoren

Unsere gut ausgerüstete Werkstatt und ein geschultes Fachpersonal sichern eine einwandfreie Ausführung der uns übertragenen Arbeiten zu.

Für General-Revisionen leisten wir eine schriftliche Garantie von 3 Monaten.

Hämmerli AG

Abt. Magirus-Deutz

LENZBURG

Telephon 8 18 16

Wir suchen

Betriebsleiter

für unsere **Stahlbauwerkstatt**.

Belegschaft ca. 60 Mann.

Bewerber mit abgeschlossener Maschinentechnikerbildung und mehrjähriger Betriebserfahrung wollen sich melden unter Beilage von Photo, curriculum vitae und Angabe der Gehaltsansprüche, sowie des frühesten Eintrittstermins an

AG. Arnold Bosshardt, Stahlbau, Näfels/GL

Wir suchen erfahrene

INGENIEURE

für Baustelle und Büro, Vorspann- und Stahlbetonbauten.

Schr.: **Emile NENNIG**, Bauunternehmung, Luxemburg, 16, avenue de la Liberté.

Central Elétrica de Furnas S.A. Rio de Janeiro

Bau der hydroelektrischen Zentrale Furnas

1. Es wird hierdurch den interessierten Hoch- und Tiefbau-Unternehmungen bekanntgegeben, dass bis zum

14. November 1957

die **Central Elétrica de Furnas S. A.** Anmeldungen entgegennimmt für die erste Auswahl von Bewerbern für den Bau einer hydroelektrischen Zentrale von 1 100 000 kW, welche am Fluss Rio Grande, Staat Minas Gerais (Brasilien), in der Nähe der Stadt Passos, errichtet werden soll. Die Wahl der Bewerber wird in einem internationalen Rahmen erfolgen, angesichts des Umfanges der projektierten Bauarbeiten und der Baufrist für deren Durchführung.

2. Die hauptsächlichsten Arbeiten dieses hydroelektrischen Projektes umfassen den Bau eines Steinschüttdammes mit gestampftem Lehmkern, mit ca. 10 000 000 m³ Inhalt, von 2 (zwei) Umleitungsstollen des Flusses, von je 15 m Durchmesser, eines Seitenkanal-Ueberlaufes, der Wasserfassung und des Maschinenhauses, bemessen für den Einbau von 12 (zwölf) Generatorgruppen. Diese Arbeiten sollen noch im Verlauf des ersten Semesters 1958 begonnen und bis Ende 1962 beendet werden.
3. Die erste Auswahl der Bewerber wird durch die **Central Elétrica de Furnas S. A.** nach Massgabe der technischen Befähigung der sich bewerbenden Baufirmen erfolgen, ferner auf Grund von Erfahrungen über nachweisbar ausgeführte Arbeiten derselben Art und desselben Umfanges. Die ausgewählten Baufirmen erhalten zur gegebenen Zeit schriftliche Einladungen für die Unterbreitung von Offerten für die Durchführung der Bauten.
4. Die Bedingungen, welche die Bewerber für die Einschreibung zur ersten Auswahl erfüllen sollen, werden gegen Bescheinigung ausgehändigt, und zwar in Brasilien durch den Sitz der **Central Elétrica de Furnas S. A.**, in **Rio de Janeiro** (Brasilien), Rua Sao José 90, III. Stock, und im Ausland durch Entgegenkommen der folgenden Organisationen: Canadian-Brazilian Services, 385 Yonge Street, Toronto 1, Ontario, Canada; Canadian-Brazilian Services, 148 Leadenhall St., London EC-3, England; U. S. Department of Commerce, Trade Development Division, Office of Trade Promotion, Washington D. C., USA.

Construction d'une usine hydro-électrique

- 1° Les entreprises de construction civile sont informées par la présente que

jusqu'au 14 novembre 1957

la **Central Elétrica de Furnas S. A.** recevra les inscriptions pour une première sélection de candidats pour la construction d'une usine hydro-électrique de 1 100 000 kW sur le Rio Grande, dans l'Etat de Minas Gerais (Brésil), près de la ville de Passos. Cette sélection de candidats sera faite dans un cadre international, vu le volume des travaux projetés et le délai imposé pour leur exécution.

- 2° Les travaux principaux de cet aménagement hydro-électrique comprennent la construction des ouvrages suivants: digue en enrochement avec noyau d'argile, d'un volume total d'environ 10 000 000 m³, 2 (deux) tunnels de dérivation, de 15 m de diamètre chacun, déversoir latéral, prise d'eau et édifice de l'usine prévu pour l'installation de 12 (douze) unités génératrices. Ces travaux devront être commencés au courant du premier semestre 1958 et terminés jusqu'à la fin de l'année 1962.
- 3° La première sélection sera faite par la **Central Elétrica de Furnas S. A.** suivant la renommée professionnelle et technique des constructeurs candidats ayant exécuté des travaux du même genre et de même ampleur. Les firmes sélectionnées recevront, en temps opportun, des invitations par écrit pour présenter leurs offres pour l'exécution des travaux.
- 4° Les conditions à remplir pour participer à la première sélection seront fournies, contre reçu, aux intéressés par le bureau de la **Central Elétrica de Furnas S. A.**, à **Rio de Janeiro** (Brésil), rua Sao José 90 ou par les organisations suivantes qui ont bien voulu nous prêter leur concours: Canadian-Brazilian Services, 385 Yonge Street, Toronto 1, Ontario, Canada; Canadian-Brazilian Services, 148 Leadenhall St., London EC-3, Engl.; U. S. Department of Commerce, Trade Development Division, Office of Trade Promotion, Washington D. C., USA.

Construction of hydroelectric Power-Plant

1. Notice is hereby given to interested civil engineering concerns that, until

November 14th, 1957

this Company — **FURNAS** — will receive applications for prequalification of bidders for the construction of a hydroelectric power plant of 1 100 000 kW to be built on the Grande river, in the State of Minas Gerais (Brazil), near the town of Passos. The selection of applicants will be of international scope, in view of the magnitude of the work involved and the time-limit established for its conclusion.

2. The main features for this hydroelectric development involve the construction of a rockfill dam with clay core, with a total volume of approximately 10 000 000 m³, 2 (two) river diversion tunnels, of 15 m diameter, side-channel spillway, intake and forebay structures and a power-house designed for the installation of 12 (twelve) generating units. Work shall commence during the first semester of 1958, and should be concluded by the end of 1962.
3. The pre-qualification of bidders shall be made by **Furnas** on the basis of the professional standing of applicant contractors, experienced in work of the same kind and magnitude. Selected contractors will receive in due course written invitations for the submission of proposals for the execution of the work.
4. Instructions for application for pre-qualification will be furnished, against receipt, to interested parties at the **Furnas main office in Rio de Janeiro (Brazil)**, at Rua Sao José 90, 3rd floor; and, outside Brazil, by courtesy of the following organizations: Canadian-Brazilian Services, 385 Yonge Street, Toronto 1, Ontario, Canada; Canadian-Brazilian Services, 148 Leadenhall St., London EC-3, England; U. S. Department of Commerce, Trade Development Division, Office of Trade Promotion, Washington D. C., U. S. A.

Für die selbständige Führung der Betonwarenfabrikation in einem unserer Baustoffwerke suchen wir einen erfahrenen

Werkmeister

Der zu besetzende Posten verlangt:

Gründliche Kenntnis der modernen Fabrikationsmethoden zur Herstellung von Betonwaren;

Erfahrung in der Herstellung von vorgepannten Betonartikeln;

Kenntnis des Kalkulationswesens;

Fähigkeit zur sicheren Menschenführung im Betrieb.

Wir bieten interessante Aufgaben, Dauerstelle und überdurchschnittliches Gehalt.

Wir bitten um ausführliche Bewerbungen mit Zeugnisabschriften, Referenzen, Handschriftprobe und Angabe der Gehaltsansprüche an

AG HUNZIKER + CIE

Lagerstrasse 1, Zürich 4.

Gesucht in Architekturbureau BSA/S. I. A. in Basel qualifizierter

Hochbauzeichner-Bauführer oder Techniker

Eintritt 2. Januar 1958 oder nach Uebereinkunft. Offerten unter Chiffre 5870 an Mosse-Annoncen, Basel 1.

Hochbautechniker-Bauführer

in ungekündigter Stellung, kurz vor dem Abschluss am ATZ stehend, sucht leitende Stellung in Zürich oder näherer Umgebung. Eintritt nach Vereinbarung.

Geboten wird voller Einsatz, selbständiges, verantwortungsvolles Arbeiten, mehrjährige Erfahrung in allen einschlägigen Arbeiten, gute Zeugnisse.

Gewünscht wird entwicklungsfähige Dauerstelle, Selbständigkeit und Verantwortung, gute Honorierung.

Offerten unt. Chiffre ZE 1825 an Mosse-Annoncen AG., Zürich 23.

Junger Hochbauzeichner

sucht Gelegenheit, sich in Architekturbureau in Basel weiterzubilden. Offerten unter Chiffre 23175 an Publicitas, Olten.

Junger Hochbauzeichner

mit vier Jahren Praxis sucht Halbtagsstelle ab 1. Nov. 1957. Umgebung Zürich oder Baden bevorzugt. Offerten unter Chiffre S 13676 Ch an Publicitas, Chur.

Kaufm. Angestellte

sucht per 1. November oder nach Uebereinkunft auf dem Platze Zürich Stelle in Baugeschäft oder Architekturbüro. Offerten unter Chiffre J 15452 Y an Publicitas, Bern.



Dipl. Bauingenieur ETH

mit 20 Jahren Praxis im Kraftwerk- und Stollenbau auf Bureau und Bauplatz (Bauleitung), sucht neuen Wirkungskreis. Offerten sind zu richten unter Chiffre ZJ 9448 an Mosse-Annoncen AG., Zürich 23.

Wir sind ständig Abgeber von trocken gelagerter

Schlacke

Zuckerfabrik & Raffinerie Aarberg AG

Tel. (032) 8 28 16

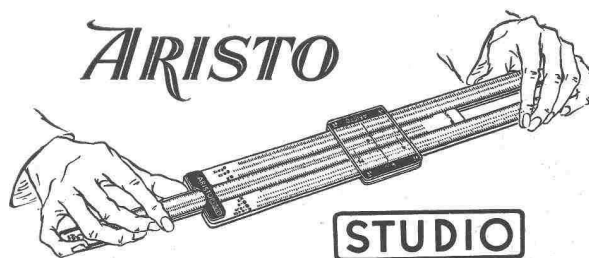

für den überlegenen Rechner

Zu beziehen in allen Fachgeschäften

Heer Olten

062 / 5 66 33
gelochte Bleche
und Streckmetall

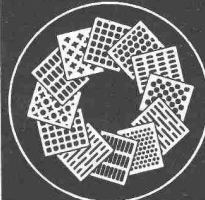

Wir fabrizieren

rationell



leistungsfähig



individuell



seit 1875



ING. MAX GREUTER & CIE. ZÜRICH 7

INJEKTIONS- UND GUNIT-ARBEITEN

TIEFBOHRUNGEN

Dipl. Bauingenieur ETH

29 Jahre alt, Schweizer Bürger, verheiratet

sucht

Stelle in Schweizer Firma, speziell Tiefbauunternehmung.

Erfahrung: Unternehmung, Projektierung und Bauleitung in der Schweiz und Kanada.

Sprachen: Deutsch, Französisch, Englisch.

Persönliche Vorstellung ab 27. Oktober möglich.

Anfragen unter Chiffre ZB 9495 an Mosse-Annoncen AG., Zürich 23.

Junger, tüchtiger

ARCHITEKT

vorwiegend für Entwurfsarbeit, sehr guter Zeichner, als Stütze des Chefs auf gutes Zürcher Architekturbureau gesucht. Offerten unt. Chiffre ZH 1849 an Mosse-Annoncen AG., Zürich 23.

Junger Hochbautechniker

der das Abendtechnikum absolviert hat, sucht interessante Stelle in Architekturbüro, Zürich und Umgebung. Geboten werden mehrjährige Büro- und Bauplatz-Praxis mit Wettbewerbs-Erfahrung. Zuschriften sind zu richten u. Chiffre ZV 1858 an Mosse-Annoncen AG., Zürich 32.

Innenarchitektin

mehrjährige Erfahrung im Innenausbau und Hochbau, sucht neuen Wirkungskreis in Architekturbüro. Offerten unter Chiffre ZU 1856 an Mosse-Annoncen AG., Zürich 23.

Erfahrener Architekt

mit eigenem Büro und Auto wünscht mit Kollegen im Gebiete der Zentralschweiz zwecks Uebertragung von Aushilfe-Arbeiten, spez. Entwürfe, in Verbindung zu treten. Zuschriften erbeten unter Chiffre ZC 1848 an Mosse-Annoncen AG., Zürich 23.

Junger, initiativer

Architekt ETH

mit mehrjähriger Erfahrung im Industrie- und Hotelbau (Projekt, Ausführungspläne, Bauleitung und Abrechnung) sucht neuen Wirkungskreis auf Januar 1958. Offerten sind erbeten unter Chiffre ZH 9449 an Mosse-Annoncen AG., Zürich 23.

Austrocknungen von**Neu- und Umbauten** in kürzester Frist

Trocknungsmaschinen
Trocknungsöfen
Elektro-Fleckentrockner
Exsikkatoren
Infrarot-Trockenstrahler

Max Roth-Kippe & Co., Zürich 45

Bauaustrocknungen Uetlibergstrasse 191 Tel. 33 15 35

NESTLÉ

sucht für seine

TECHNISCHE ABTEILUNG

einen

HOCHBAUZEICHNER

mit Ausbildung in einem Konstruktionsbüro und Erfahrung auf Eisenbeton und Kanalisationen.

Max. 30 Jahre alt.

Berufliche und soziale Vorteile eines grossen Unternehmens.

Handschriftliche Offerten mit Lebenslauf, Photo, Zeugniskopien, Angabe der Referenzen und Saläransprüche sind zu richten an den Personaldienst der

Aktiengesellschaft für Nestlé-Produkte
Vevey

Schneepflug**für Jeep und Landrover**

solide Konstruktion, einfach in Montage und Handhabung

Fr. 880.—**Autobestandteile FRIEDRICH AG.**

Alfred-Escher-Strasse 23, Zürich 2/27

Telephon (051) 23 17 23

Jeep-Bestandteile

Antike Kirchenfiguren

gotisch und barock, liefert Max Walfer, Nauenstrasse 79, Basel, Telephon (061) 35 40 59 oder (062) 2 74 23.

Für den gepflegten Ausbau immer wieder

ALIMIL

Alimilholz mit den klassisch proportionierten Profilierungen

Alimil-Werk, Luzern



TORMAX

Im Kühlhaus

vermindert der automatische Türöffner das unerwünschte Einströmen von Wärme durch rasches Öffnen und Schliessen der Zugänge. In Arbeitsräumen begrenzt er den Wärmeverlust und hilft somit behagliche Temperaturen bei minimalen Heizkosten zu erhalten.



Sanderer
MOTOREN AG.
BÜLACH-ZÜRICH
TELEFON (051) 961143

WALLISELEN-ZH
TEL. 051/933232



SIEGFRIED KELLER CO

Schuhkratzroste
Podeste - Abdeckungen - Laufstege
Sämtliche Gitterrostkonstruktionen
System WEMA

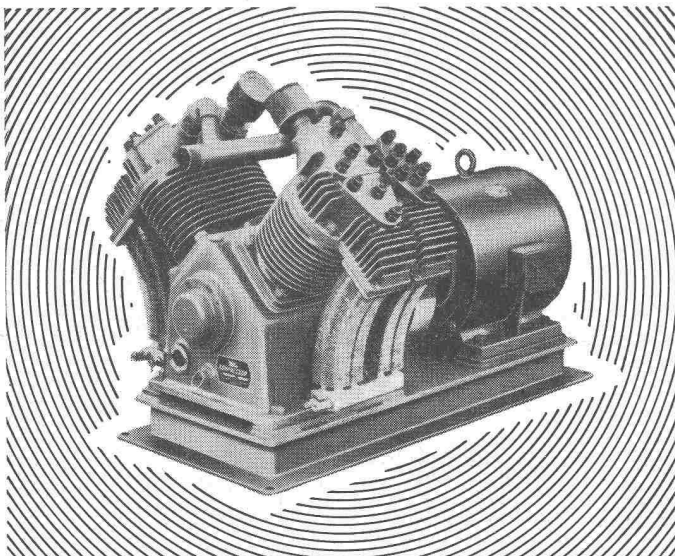

Haug KOMPRESSOREN

VAKUUMPUMPEN LUFTFILTER FÜR JEDEN ZWECK

FRITZ HAUG AG., MASCHINENFABRIK, ST. GALLEN

AUSSTELLUNG UND VORFÜHRUNG BEI
ERNST HAUSAMANN & CO. ZÜRICH 3/45
UETLIBERGSTRASSE 15

BESUCHEN SIE UNS AN DER MUBA BASEL HALLE 5 STAND 1256

Ernst URINOIRS

geruchlos
Trocken-
Desinfektions-
verfahren
Ohne Wasserspülung
Einfache Reinigung



F. ERNST, ING. AG. ZÜRICH
Weststr. 50/52 Telefon (051) 33 60 66

Die Wybru-Calor-Oelfeuerung *
kostet die Hälfte!

*mit kombinierter Heisswasser-Anlage

was alle
ändern kosten...!

Unsere Oelfeuerung hat noch mehr Vorzüge: täglich 1200 Liter heisses Wasser. Absolut geräuschlos, kein Düsenreinigen. Keine Boiler. Mehr Platz. Bitte Prospekte verlangen unter Chiffre

Sammeln Sie Briefmarken!

Besonderen Bilderreichtum auf künstlerisch prachtvollen und wertbeständigen Marken bietet Liechtenstein!

Schöne und vorteilhafte Kollektion zum **Beginnen**: enthaltend mehr als ein Drittel aller verausgabten Marken von Liechtenstein, 150 verschiedene nur Fr. 35.-



Verlangen Sie den illustr. Prospekt, 40 Seiten, «Tips für Markensammler» gratis

MARKEN-MÜLLER - BASEL
Aeschenhof Gegründet 1922

Raumthermostat, Typ TS

- Formschönes, gefälliges Metallgehäuse
- Versenkt eingebaute Einstellskala
- Umschaltkontakt mit Momentschaltung
- Ab Lager lieferbar

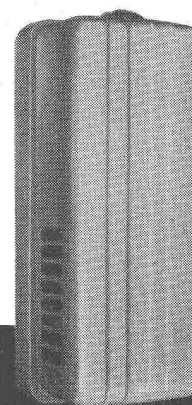

SAUTER

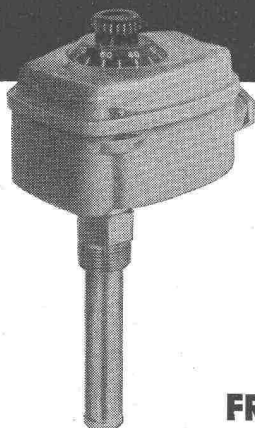

Kesselthermostat, Typ TSC

- Länge des Ueberrohrs nur 100 mm
- Vielseitig verwendbar als Regler oder Sicherheitsorgan
- Einstellbereich 10—100 bzw. 40—140° C
- Ab Lager lieferbar

FR. SAUTER AG., FABRIK ELEKTR. APPARATE, BASEL

LUFTSCHUTZ-TÜREN A+L 203-1 LUFTSCHUTZ-DECKEL A+L 607-1

EMPA geprüft und empfohlen

System **DACO**

Für innern und äussern
Anschlag **OHNE** Quer-
balken

Einfache Montage

Norm- und Spezial-
grössen

Vorteilhafte Preislage

Alleinvertrieb
der Beschläge
BARTH & CO.
Schützengasse 31
ZÜRICH 1

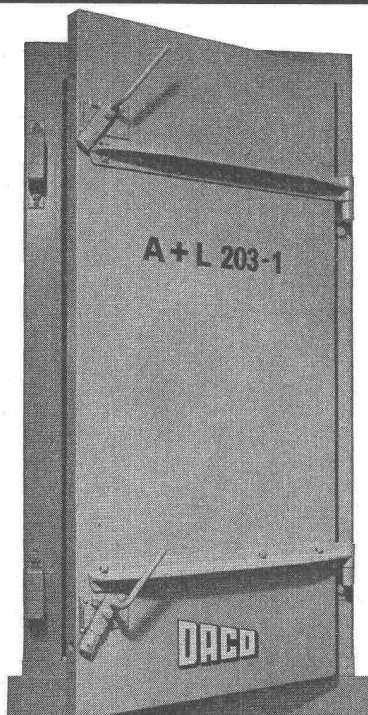

DANGEL & Co ZÜRICH 2

Mutschellenstrasse 152

Telephon (051) 45 22 22



2055

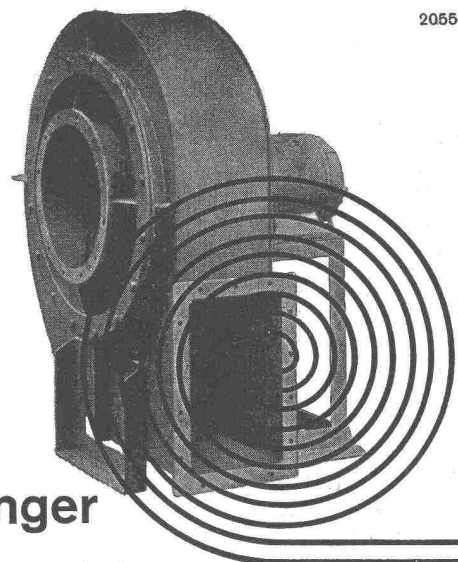

Meidinger

Ventilatoren und Elektromotoren

Qualitätsprodukte seit mehr als einem halben Jahrhundert. Anpassung an alle Ansprüche der Technik. Geräuschloser Lauf durch spezielle Ausführung der Flügelräder und sorgfältiges Ausbalancieren der Ventilatorflügel und Motoranker. Behebung der magnetischen Geräusche der Elektromotoren durch Spezialwicklung. Genau passende Ersatzteile jederzeit ab Lager lieferbar.

G. Meidinger & Cie, Basel 4,
Telefon 061-22 97 65

BOXAR-ARMIERUNGSNETZE, NATURHART

Material und Eigenschaften der BOXAR-Armierungsnetze

BOXAR-Armierungsnetze werden aus **werkeigenem**, naturhartem, legiertem Elektrowalzdraht mit Querrippen hergestellt.

Durch die Elektroqualität des BOXAR-Stahls und die laufende Materialprüfung der chemischen Zusammensetzung und der mechanischen Eigenschaften wird die gleichmäßig hochwertige Qualität der BOXAR-Armierungsnetze gewährleistet. Die für die Naturhärte charakteristischen technischen Merkmale — hohe Bruchdehnung und Zähigkeit, Hitzebeständigkeit und Schweißbarkeit — prädestinieren den BOXAR-Stahl für die Verwendung von punktgeschweissten Armierungsnetzen.

Die naturharten BOXAR-Armierungsnetze werden auf modernsten, programmgesteuerten Punktschweißmaschinen mit den folgenden garantierten Festigkeits- und Formänderungswerten hergestellt:

Zugfestigkeit $\beta_z \geq 6500 \text{ kg/cm}^2$

Streckgrenze $\sigma_s \geq 5000 \text{ kg/cm}^2$

Bruchdehnung $\lambda_5 \geq 20 \%$

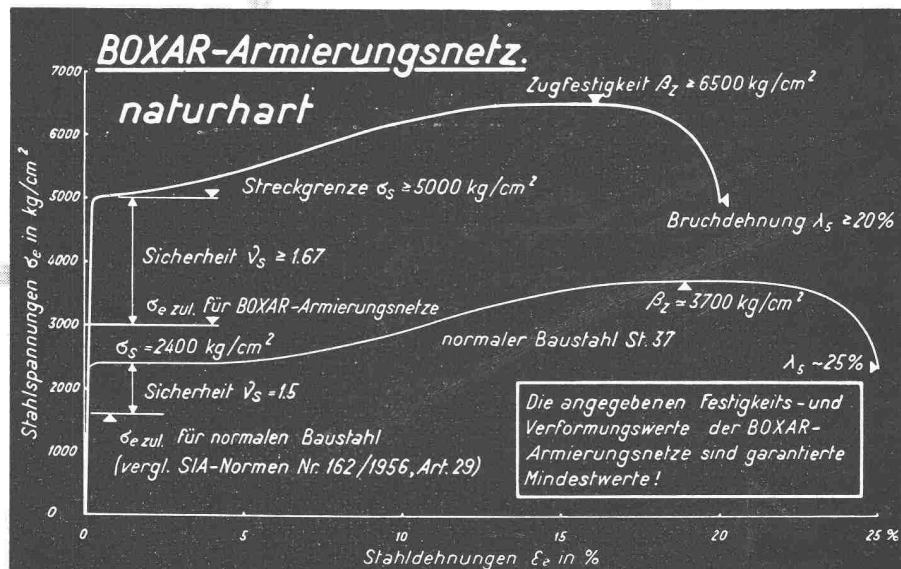

Die Vorteile der BOXAR-Armierungsnetze

Gegenüber den üblichen Armierungsnetzen aus kaltgezogenen Stahldrähten bietet die Verwendung der BOXAR-Armierungsnetze folgende wesentliche Vorteile:

In technischer Hinsicht muss die Naturhärte der BOXAR-Armierungsnetze als eminenter Vorteil gewertet werden. Die Naturhärte prädestiniert den BOXAR-Stahl für die Herstellung von punktgeschweissten Armierungsnetzen.

Charakteristisch für die Naturhärte ist zudem die hohe Bruchdehnung. Gegenüber Armierungsnetzen aus kaltgezogenen Stahldrähten mit einer Bruchdehnung von nur $\lambda_5 = 6\%$, weisen die **naturharten BOXAR-Armierungsnetze eine minimale Bruchdehnung von $\lambda_5 = 20\%$ auf.**

Die vorzügliche Zähigkeit und das höhere Arbeitsvermögen der BOXAR-Armierungsnetze werden durch die hohe Bruchdehnung begründet und wirken sich günstig aus bei schlagartiger Beanspruchung (besonders bei tiefen Temperaturen), auf die natürliche Alterung, auf den Abbau von Spannungsspitzen u. a.

Lieferung durch den Eisenhandel

**Alleinhersteller: MONTEFORNO Stahl- und Walzwerke AG.
Giornico/Bodio (Tessin)**