

Objektyp: **Advertising**

Zeitschrift: **Schweizerische Bauzeitung**

Band (Jahr): **76 (1958)**

Heft 31

PDF erstellt am: **19.09.2024**

Nutzungsbedingungen

Die ETH-Bibliothek ist Anbieterin der digitalisierten Zeitschriften. Sie besitzt keine Urheberrechte an den Inhalten der Zeitschriften. Die Rechte liegen in der Regel bei den Herausgebern. Die auf der Plattform e-periodica veröffentlichten Dokumente stehen für nicht-kommerzielle Zwecke in Lehre und Forschung sowie für die private Nutzung frei zur Verfügung. Einzelne Dateien oder Ausdrucke aus diesem Angebot können zusammen mit diesen Nutzungsbedingungen und den korrekten Herkunftsbezeichnungen weitergegeben werden. Das Veröffentlichen von Bildern in Print- und Online-Publikationen ist nur mit vorheriger Genehmigung der Rechteinhaber erlaubt. Die systematische Speicherung von Teilen des elektronischen Angebots auf anderen Servern bedarf ebenfalls des schriftlichen Einverständnisses der Rechteinhaber.

Haftungsausschluss

Alle Angaben erfolgen ohne Gewähr für Vollständigkeit oder Richtigkeit. Es wird keine Haftung übernommen für Schäden durch die Verwendung von Informationen aus diesem Online-Angebot oder durch das Fehlen von Informationen. Dies gilt auch für Inhalte Dritter, die über dieses Angebot zugänglich sind.

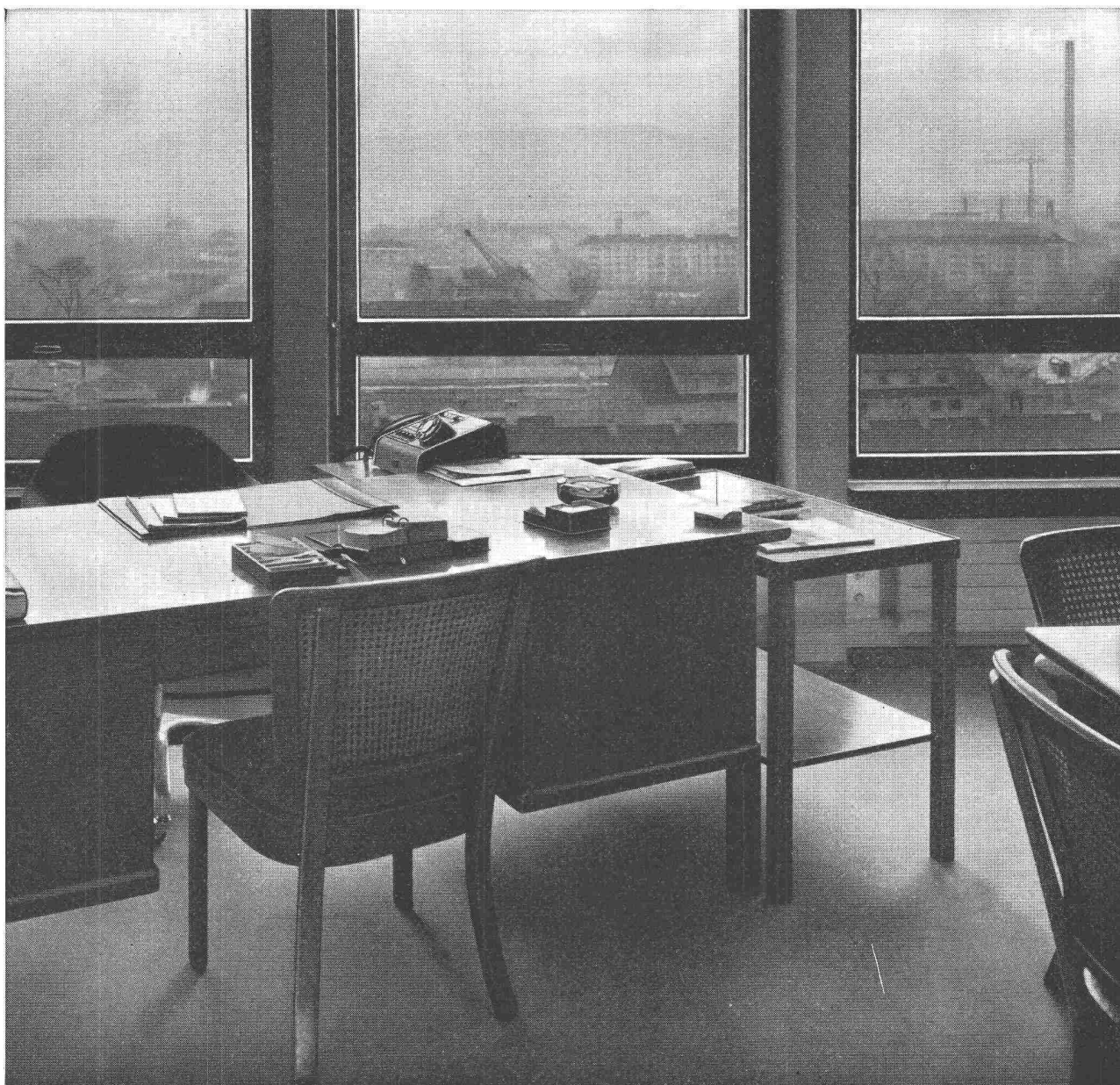

**ALBISWERK
ZÜRICH A.G.**

**ALBIS-TELEPHON
ANLAGEN**

Hoch über den Dächern Basels ...

im neuen Verwaltungsgebäude der Firma J. R. Geigy AG. übermitteln ALBIS-Telephon-Apparate Verbindungen aus aller Welt.

Über den weitverzweigten Betrieb verteilt, sorgen viele weitere Telephon-Apparate mittels einer modernen ALBIS-Motorwähler-Hauszentrale für reibungslosen internen und externen Telephonverkehr.

ALBISWERK ZÜRICH AG. ALBISRIEDERSTRASSE 245 ZÜRICH 47
VERTRETUNGEN IN BERN, LAUSANNE UND ZÜRICH



**KATHREIN - Generalvertretung für die Schweiz
WERDER & SCHMID AG, LENZBURG 064/82621**



**Normen
vereinfachen und
verbilligen das Bauen**

Göhner Normen

**Gewähr für
pünktliche Lieferung**

Ernst Göhner AG, Zürich
Hegibachstrasse 47
Telefon 051 / 24 17 80
Vertretungen in
Bern, Basel, St.Gallen, Zug,
Biel, Genève, Lugano

Fenster 221 Norm-Typen,
Türen 326 Norm-Typen,
Luftschutzfenster + -Türen,
Garderoben- + Toiletenschränke
Kombi-Einbauküchen,
Carda-Schwingflügelfenster.

Verlangen Sie unsere Masslisten
und Prospekte. Besuchen
Sie unsere Fabrikausstellung.

B 2

WALLISELLEN-ZH TEL. 051/933232

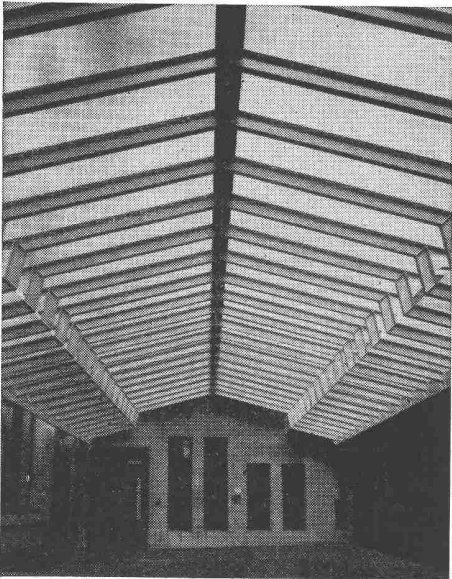

SIEGFRIED keller^{co}

**Kittlose Glasdächer
System WEMA**

Hofüberdachungen und Vordächer
Shedrinnen

Winterthur UNFALL

**Wir leisten Kautio an Ihrer
Stelle durch unsere
Baugarantie-Versicherung**

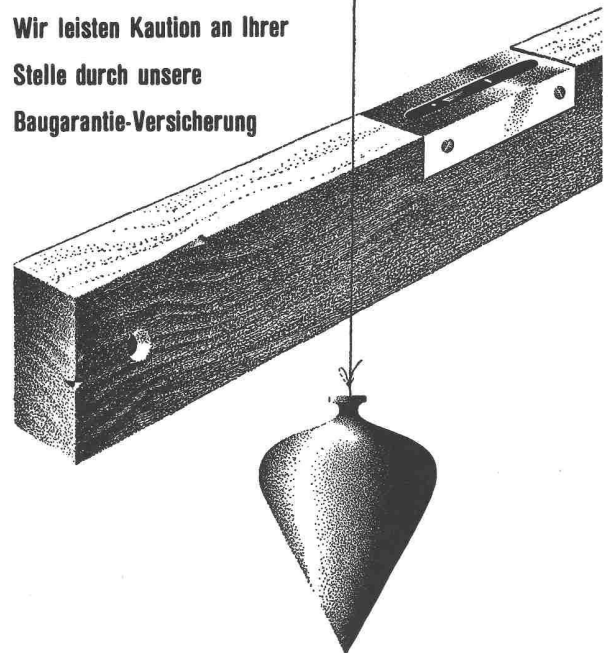

Schweizerische Unfallversicherungs-Gesellschaft in Winterthur

SPEZIAL-KALKSANDSTEINE

mit hohen Mauerwerkfestigkeiten — KALK- +
 auch für Hochhäuser geeignet — STEINFABRIK AG.
 Empa-Atteste — BECKENRIED
 Tel. 041-84 56 66

WASSERDRUCKREDUZIERVERENTILE

für die Verteilbatterie im Keller — in den Grössen 3/8" bis 3"

Seit Jahrzehnten
 eine NUSSBAUM-Spezialität

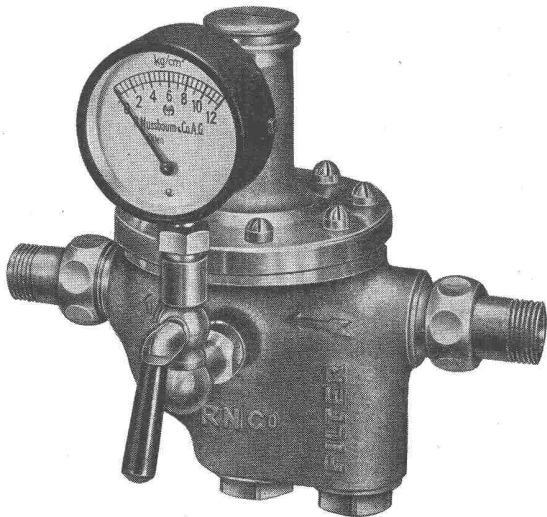

R. Nussbaum & Co AG Olten

Metallgiesserei und Armaturenfabrik Telefon (062) 5 28 61

Verkaufsdepots mit Reparaturwerkstätten in:

Zürich 3/45	Eichstrasse 23	Tel. (051) 35 33 93
Zürich 8	Othmarstrasse 8	Tel. (051) 32 88 80
Basel	Clarastrasse 17	Tel. (061) 32 96 06

Zerlegbare Bock-Krane



Merk-Bockkrane sind
 in wenigen Minuten
 aufgestellt und zerlegt

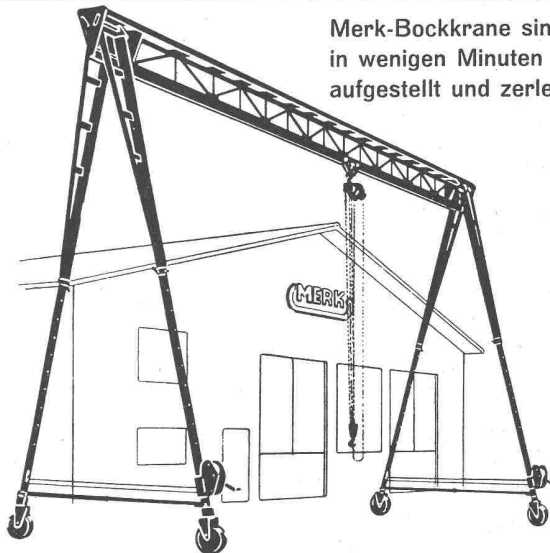

Modelle ab 500 kg Tragkraft bis zu den grössten
 Dimensionen. Praktisches Zubehör: Höhenverstellung,
 Spannweitenverstellung, Lenkrollen, Gummiräder.

HANS MERK Fahrzeug- und Kranfabrik DIETIKON-ZÜRICH

Telephon (051) 91 91 21

En Franke blibt en Franke

. ganz egal, wie Sie rechnen. Tatsache ist und bleibt,
 dass Sie mit Magirus-Deutz-Nutzfahrzeugen kleinere Betriebs-
 kosten haben.

Darum wählen gute Rechner Magirus-Deutz-Nutzfahrzeuge.

Magirus-Deutz-Generalvertretung: Hämmerli AG, Lenzburg





BODAN-Standard 0
der einfachste
Lichtpaus-Apparat

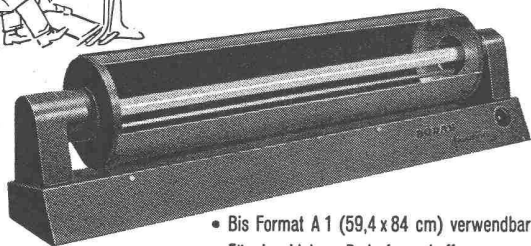

- Bis Format A 1 (59,4 x 84 cm) verwendbar
- Für den kleinen Bedarf geschaffen
- Erstaunlich niedriger Preis
- Verlangen Sie **Gratis-Probestellung** oder Prospekt über grössere Durchlauf-Lichtpaus-Maschinen



BODAN-Hand-Entwicklermaschine

Für Pläne von 65, 110 und 120 cm Breite; mit oder ohne Motor-Antrieb. Das praktische Zusatzgerät zum BODAN-Standard 0.

Karl Müller AG.
Roggwil / TG

Fabrik für Lichtpausmaschinen u. Fotokopierapparate • Tel. 071/483 77

**KLIMATRUHEN
KLIMAGERÄTE UND
KLIMAAANLAGEN**

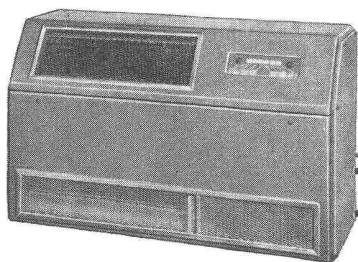

Fabrikat:
KESSLER & LUCH KG, GIESSEN/GERMANY

Vertretung:

URS ZIEGLER - SOLOTHURN
Dipl. Ing. ETH/S.I.A., Tel. (065) 272 81, Rossmarktplatz 1



Patent-Aufzugtreppe

**Grösste Vorteile
auf kleinstem Raum**

Vertreter: R. Bischoff, Kaspar-Fenner-Strasse 8, Küssnacht ZH
Telephon (051) 90 47 59

**FELDMANN & CO. ★ HOLZBAU
LYSS** Telephon (032) 841 84 **Kt. BERN**

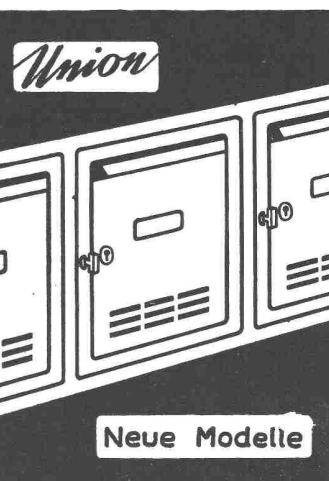

**Brief- und
Milchkasten
Mauerkassen**

Union-Kassenfabrik AG.
Postfach Zürich 40
Telephon (051) 521758

Neue Modelle

Verlangen Sie Prospekt Nr. 49

St. Margrether-Sandstein

Kennen Sie die Vorzüge meines Materials? Jegliche Steinhauerarbeiten, Tür- und Fenstereinfassungen, Cheminées usw.

Verlangen Sie unverbindlich Offerte oder Vertreterbesuch

STEINBRUCH- UND STEINMETZGESCHÄFT

E. GAUTSCHI, St. Margrethen Tel. 7 84 86

Gediegene und exakte

Architektur- und Reliefmodelle

in jeder gewünschten Ausführung in Holz liefert kurzfristig und preiswert **Krebsler-Modellbau**, Effretikon ZH, Telephon (052) 3 20 16.

Kein Grossfeuer
bei rechtzeitiger
Feuerbekämpfung

**Handfeuerlöscher
Hausfeuerlöschanlagen**

FEGA-WERK
ZÜRICH Albisriederstr. 190 Tel. (051) 52 00 77

BOX STAHL

naturharter, schweisbarer Betonstahl

MONTEFORNO, Stahl- u. Walzwerke AG, BODIO
Bureau Zürich: Genferstrasse 23, Tel. 051/25 26 28



**WIENER
INTERNATIONALE
MESSE**

vom 7. bis 14. September 1958

Die Abteilungen Textil und Mode weisen wieder ein reiches Warenangebot auf. Führende Produzenten aus dem In- und Auslande bringen ihre neuesten Erzeugnisse.

- Oberbekleidung für Damen, Herren und Teenager sowie Kinder
- Wäsche aller Art
- Niederwaren und Strümpfe
- Heimtextilien
- Waren aus neuen, vollsynthetischen Fasern

Spezialitäten aus Oesterreich: Wiener Strickmodelle und Blusen, Krawatten und Schals, Spitzen und Stickereien.
Kollektivschauen von 18 Staaten aus Europa und Uebersee.
Alle Auskünfte und Messeausweise durch die Oesterreichische Handelskammer in der Schweiz, Zürich 8, Mühlebachstrasse 28. Bahnermässigung 25 Prozent.

Aus unserem Bauprogramm

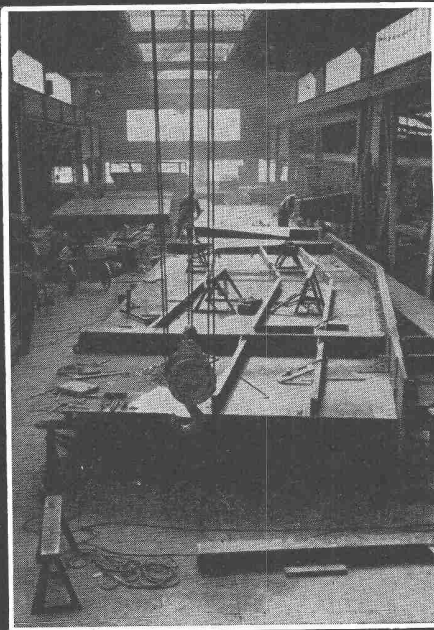

PREISWERK & ESSER

Stahlhochbau	Schlosserei	Basel
Brückenbau	Metallbau	Schönaustr. 10
Behälter Silos	Ingenieurbureau	Tel. (061) 32 46 58

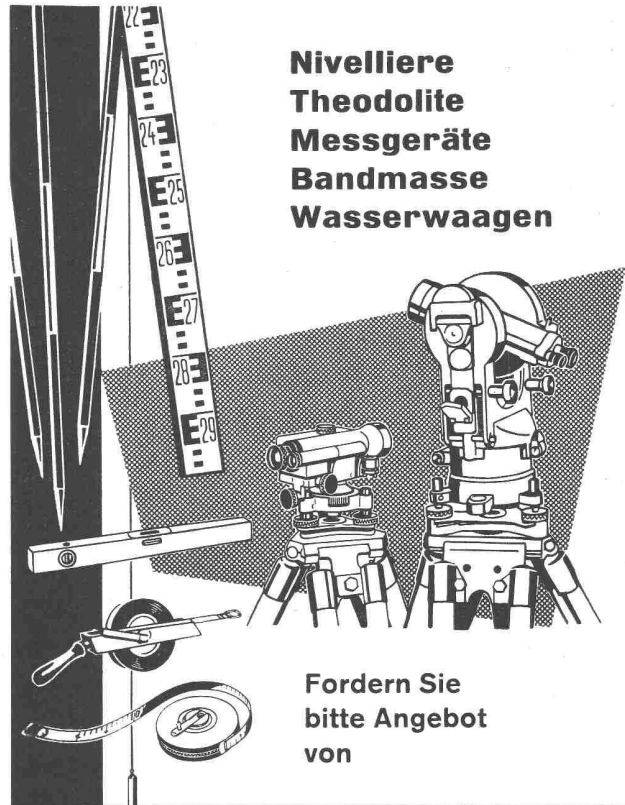

**Nivelliere
Theodolite
Messgeräte
Bandmasse
Wasserwaagen**

Fordern Sie
bitte Angebot
von

GRAB & WILDI AG
URDORF und ZÜRICH

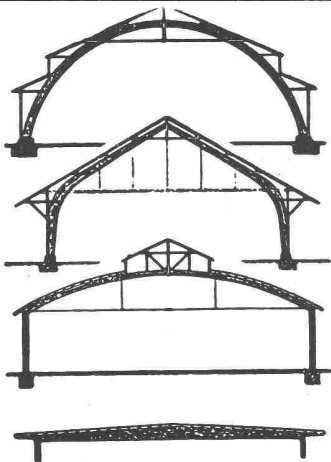

**B. ZÖLLIG
SÖHNE**

Holz-Konstruktionen
ARBON

Spezialität
**AUSFÜHRUNG in der
HETZERBAUWEISE**

FÜR LAGER-, TURN- UND
FABRIKHALLEN
LEHRGERÜSTE UND
KIRCHEN
RISSFESTE SÄULEN

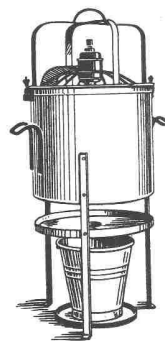

Exsiccator
für Neubau-
Ausstrocknung

Bau-Ausstrocknung

In Neubau, Umbau,
Lager, Wohnraum.

Luft zu feucht?

Schnelles Trocknen
mit den bewährten
Exsiccatoren
oder
Oasis-
Luftentfeuchtern



Oasis-Entfeuchter
für bewohnte Räume

H. KRÜGER - Ing.-Bureau
St. Gallen Berneckstrasse 44

STS

Schweiz. Technische Stellenvermittlung
Service Technique Suisse de placement
servizio Tecnico Svizzero di collocamento
Swiss Technical Service of employment

Zürich, Lutherstr. 14, Tel. 23 54 26. Telegr. STSINGENIEUR ZÜRICH.
 Für Stellensuchende Einschreibgebühr 3 Fr. für 3 Monate. Bewerber
 wollen Anmeldebogen verlangen. — *Auskunft* über offene Stellen und
 Weiterleitung von Offerten erfolgt *nur gegenüber Eingeschriebenen.*

INDUSTRIE-ABTEILUNG:

- 151 **Lüftungstechniker** mit Praxis für Projekt und Ausführung von Ventilationsanlagen verschiedener Zwecke, Kt. Zürich.
- 161 **Dipl. Maschinen-, evtl. Elektro-Techniker**, mit mehrjähr. Praxis in der Metallverarbeitung, selbständig im Konstruieren und befähigt, die Werkstatt zu leiten. Erw. sind Kenntnisse in Fein-Décolletages und im Französischen. Kleinerer Fabrikationsbetrieb des Apparatebaus in Stadt Kanton Bern.
- 141 **Dipl. Chemiker** mit Praxis als Leiter der Abteilung für Eloxierung (Leichtmetallveredlung) und Kunststoff-Behälterauskleidungen. Fabrik Nähe von Zürich.
- 187 **Chemiker oder Pharmazeut** mit Praxis und entspr. Eignung für Besuch der Aerzteschaft. Muttersprache Deutsch, mit guten Kenntnissen der franz. Sprache. Handelsgesellschaft in Genf.
- 213 **Techniker der Heizungs- und Lüftungsbranche** mit Praxis für die Projektierung und Ausführung von Zentralheizungs- und Klimaanlagen, Nordwestschweiz.
- 217 **Dipl. Maschinen-Ingenieur als Chef-Ingenieur**, mit Praxis in der Konstruktion und Herstellung von Apparaten und Kesseln. Kenntnisse der modernen Verfahrenstechnik in der chem. Industrie, der Raffination von Petrol, der Gasreinigung und über Wärmeaustauscher erforderlich. Tätigkeit: Kundenberatung, Leitung des technischen Büros, Werkstattkontrolle, Montageüberwachung und Inbetriebsetzung der Anlagen. Franz. in Wort und Schrift. Deutsch und Englisch erw. Grosse Konstruktionswerkstätte Nähe Mulhouse (Elsass).
- 219 **Heizungstechniker, Ventilationstechniker**, mit Praxis für Projekt und Ausführung entspr. Anlagen. Gelegenheit zur Erlernung der französischen Sprache. Stadt der Westschweiz.
- 223 **Dipl. Konstrukteure**, mögl. mit Praxis. Fabrik elektrischer Wärmergeräte der Zentralschweiz.
- 225 **Eisenkonstruktions-, evtl. Maschinen-Techniker**, mit Praxis als Mitarbeiter im technischen Büro, in der Werkstattleitung und im Aussendienst für Metzgerei- und Schlachthauseinrichtungen, Nordwestschweiz.
- 229 **Werkzeug-Konstrukteur** mit Praxis für Zieh-, Stanz- und Schneidwerkzeuge für das techn. Büro einer Metallwarenfabrik, Ostschweiz.
- 231 **Dipl. Ingenieur** mit mehrjähr. Konstruktionspraxis im Maschinenbau, bevorzugt Werkzeug- oder Verpackungsmaschinen als Chef des technischen Büros mit 35 bis 40 Angestellten. Tätigkeit: Konstruktion bis zur Fabrikationsreife von Maschinen für die Verarbeitung von Kunststoffen. Neuentwicklung von Maschinen und Automaten auf dem Gebiete der Plastikverarbeitung. Maschinenfabrik der Nordwestschweiz.
- 233 **Dipl. Maschinen-Techniker** mit Praxis im allg. Maschinenbau für

das Konstruktionsbüro der Abteilung Hebezeuge, Förderanlagen, Aufzüge, usw. Maschinenfabrik der deutschen Schweiz.

- 235 **Maschinen-Ingenieur** mit Erf. in der Konstruktion und Entwicklung von Drahtheftmaschinen, Drahtnähmaschinen und Maschinen für Metallbefertigungen für die Kartonageindustrie. Fabrik für Spezialmaschinen in USA. Offerten in engl. Sprache auf Flugpostbewerberformularen der STS.
- 237 **Dipl. Maschinen-Techniker** mit Praxis im allgemeinen Maschinenbau für die Konstruktion und zeitweise Aussendienst (Kundenberatung) von Transportanlagen, Baumaschinen und allgemeine Bauplatzinstallationen, Kenntnisse im Eisenbeton erw. Ingenieurbüro der Nordwestschweiz.

BAU-ABTEILUNG:

- 452 **Hochbautechniker** mit Büro- und Bauplatzpraxis für Entwurf und Ausführung interessanter Projekte, haupts. Bürotätigkeit, zeitw. auch Bauleitung, Architekturbüro in Stadt Kanton Bern.
- 456 **Dipl. Bau-Ingenieur**, evtl. Tiefbau-Techniker, mit Praxis für die Projektierung interessanter Strassenumbauten, Planung von Strassenneuanlagen sowie allgemeine Aufgaben des Tiefbaues und für die Leitung der Baustellen. Bauamt der Innerschweiz.
- 516 **Dipl. Hochbautechniker**, mit Praxis, sauberer Planbearbeiter für die selbständige Herstellung von Werk- und Detailplänen sowie Bauleitungen. Architekturbüro in Zürich.
- 520 **Hochbauführer** mit Praxis, absolut selbständig in örtlicher Bauleitung, im Ausmass und Abrechnung von Wohnbauten, PW-Führerausweis erw., da Auto zur Verfügung. Unternehmer in grösserer Gemeinde linkes Zürichseeufer.
- 524 **Bau-Ingenieur** mit Praxis im Tief- und Hochbau, absolut selbständig in allen einschlägigen Arbeiten als Adjunkt des Geschäftsleiters einer grossen Bauunternehmung. Französisch in Wort und Schrift. Zweigstelle Oran (Algier).
- 532 **Dipl. Bauingenieur**, guter Statiker, mögl. mit Praxis für statische Berechnungen und Konstruktion im Eisenbetonhochbau, Ingenieurbüro in Bern.
- 534 **Architekt**, flotter Darsteller für die Bearbeitung interessanter Objekte. **Hochbautechniker** mit Praxis und konstruktivem Geschick für Werk- und Detailpläne, Kostenvoranschläge und zeitweise auch Bauleitung. Architekturbüro der Zentralschweiz.
- 538 **Hochbautechniker** mit Büro- und Bauplatzpraxis, speziell für die Erledigung von Submissionen. Architekturbüro in Zürich.
- 540 **Hochbautechniker** mit Praxis, sauberer Planbearbeiter für Bürotätigkeit. Architekturbüro in Basel.
- 542 **Dipl. Hochbautechniker** mit Praxis, sauberer Planbearbeiter für die selbständige Herstellung von Werk- und Detailplänen. Je einer für Büro in Zürich und in Genf. Architekturbüro in Zürich.
- 544 **Dipl. Bau-Ingenieur und dipl. Tiefbautechniker** für die Projektbearbeitung, Berechnung und Planbearbeitung allgemeiner Tiefbauten, Ingenieurbüro und Bauunternehmung in Zürich.
- 546 **Hochbautechniker** mit Praxis, für die Prüfung von Subventionsgesuchen, Kontrolle von Bauabrechnungen und geeignet auch für Plananfertigungen. Kant. Amtsstelle der Ostschweiz.
- 548 **Dipl. Bau-Ingenieur, evtl. Bau-Techniker**, mit Praxis im Wasserstahlbau für Berechnungen und Konstruktionen bei einer neuen Art von Brücken, Zürich.
- 550 **Dipl. Bau-Ingenieur oder Tiefbau-Techniker** mit Bauplatzpraxis für Betriebsberatung und Arbeitsschutz. Versicherungsgesellschaft. Deutsche Schweiz.

**Der Holzschutz ist kein Firlefanz,
denn ARBEZOL hat Wirksubstanz!**



A. BENZ & CIE Holzkonservierung Zürich 2/38 Renggerstrasse 56 Telefon (051) 45 34 34

Architekturbüro sucht zur Leitung eines grösseren Geschäftshaus-Neubaues in Biel, versierten

BAUFÜHRER

mit Erfahrung in Hoch- und Tiefbauarbeiten. Interessante Bauaufgabe und gute Honorierung. 5-Tage-Woche.

Eintritt: 1. September 1958 oder nach Ueber-einkunft. Anstellungsdauer: Voraussichtlich ca. zwei Jahre.

Handgeschriebene Bewerbungen mit Photo, Lebenslauf, Zeugnisabschriften, Angabe von Eintrittstermin und Gehaltsanspruch sind erbeten unter Chiffre P 13688 an **Publicitas, Biel.**

Spezialfirma der Baubranche im Kanton Bern sucht tüchtigen, exakten

ZEICHNER

mit Lehrabschluss als Stahlbau- oder Bauzeichner.

Die Bearbeitung von Aufgaben im Hoch- und Tiefbau erfordert gerichteten Sinn und Freude an rascher, exakter Zeichenarbeit.

Geeignete Bewerber finden eine ausbaufähige Stelle mit vielseitiger Tätigkeit in aufstrebendem Betrieb mit eigener Angestelltenversicherung.

Handgeschriebene Offerten mit Lebenslauf, Photo und Zeugnisabschriften sind zu richten an Chiffre P 40358 U an **Publicitas AG., Dufourstrasse 17, Biel.**

Direktion der Militärflugplätze

Wir suchen für unseren Baudienst in der Zentralverwaltung Dübendorf

dipl. Tiefbautechniker

für die konstruktive und zeichnerische Bearbeitung von Tiefbauaufgaben, Bearbeitung von Projekt-, Ausführungs- und Detailplänen sowie Kostenberechnungen, Baukontrollen und Bauabrechnungen; Baupraxis erwünscht.

Wir bieten interessante, vielseitige und selbständige Aufgaben mit guten Aufstiegsmöglichkeiten.

Schriftliche Offerten sind zu richten an die Direktion der Militärflugplätze, Dübendorf.

Grösseres Architekturbüro auf dem Platze Zürich sucht jüngere, tüchtige

Sekretärin

mit abgeschlossener kaufmännischer Lehre oder gleichwertigem Handelsschuldiplom.

Wir wünschen: Gewissenhaftigkeit, Sinn für Zahlen und Darstellung, perfekte Kenntnisse in Deutsch, Französisch evtl. Italienisch, flinkes Maschinenschreiben, Stenographie in den verlangten Sprachen.

Wir bieten: interessante, selbständige Beschäftigung bei fortschrittlichen Lohn- und Arbeitsbedingungen (5-Tage-Woche).

Offerten mit handgeschriebenem Lebenslauf, Zeugnisabschriften und Photo sind unter Angabe von Referenzen und Gehaltsansprüchen zu richten unter Chiffre ZC 8132 an Mosse-Annoncen AG., Zürich 23.

Die Generaldirektion PTT in Bern sucht für ihre Sektion für Betriebstechnik und Organisation einen

jüngeren dipl. Maschinentechner

mit einigen Jahren Praxis, wenn möglich guten Kenntnissen und Eignung auf dem Gebiete des Kleinmaschinen- und Apparatebaues, schöpferische Eigenschaften für Neukonstruktion. Muttersprache deutsch mit guten Französischkenntnissen oder französisch mit guten Deutschkenntnissen.

Anmeldungen mit Lebenslauf und Zeugniskopien sind bis zum 16. August 1958 zu richten an die

Personalabteilung der Generaldirektion PTT in Bern.

Bauunternehmen in **Britisch-Westafrika** sucht per sofort

Bauführer

(Diplom Bauschule Aarau), sowie

Bau- und Möbelschreiner

Englisch-Kenntnisse erwünscht. Offerten mit Photo sind zu richten per Flugpost an **P. O. Box, 34 Viktoria, Kamerun (B.W.A.).**

Gesucht auf Architekturbüro in Graubünden

Hochbau-Techniker

mit einigen Jahren Praxis, zur Bearbeitung interessanter Bauaufgaben im Büro und auf Bauplatz. Offerten mit Angaben über Bildungsgang, bisherige Tätigkeit und Lohnansprüche sind zu richten unter Chiffre OFA 3851 HS an **Orell Füssli-Annoncen, Zürich 22.**

Junger, diplomierter

Tiefbautechniker

deutsch und französisch sprechend, mit eineinhalbjähriger Praxis auf Eisenbeton, sucht Stelle in Ingenieurbüro im Tessin. Eintritt 1. September 1958 oder nach Übereinkunft.

Offerten unter Chiffre H 63939 X **Publicitas, Genf.**

KLINKER AG. VERBLENDSTEINFABRIK LAUSEN

geflammt und uni für Böden, Cheminées, Fassaden

Telefon (061) 841404

Feuerfestes Material - Glasierte Verblender und Baukeramik - Steinzeug für Kanalisation - Säurefeste Steine und Platten

Ständige Ausstellung unserer Erzeugnisse in der SCHWEIZER BAUZENTRALE ZÜRICH, TALSTRASSE 9, BÖRSENBLOCK (Eintritt frei)

Industrielle Betriebe

Für das **Studienbüro der Verkehrsbetriebe** wird für baldigen Eintritt ein jüngerer, initiativer

BAUINGENIEUR

mit Diplom der ETH oder gleichwertigem Studienausweis gesucht.

Das Arbeitsgebiet umfasst Studien und Projektierungsarbeiten für die Untergrundlegung der Strassenbahn in der Innenstadt in Zusammenarbeit mit einer privaten Arbeitsgemeinschaft.

Bestausgewiesenen Bewerber, wenn möglich mit einschlägiger Praxis oder Erfahrung im Stollen- und Tunnelbau in schwierigem Baugrund und mit Verständnis für die Projektierung von Verkehrsanlagen bietet sich die Möglichkeit zur Einarbeitung in eine interessante und vielschichtige Aufgabe. Die Anstellung erfolgt zunächst privatrechtlich.

Handschriftliche Anmeldungen mit Gehaltsansprüchen sowie Lebenslauf und Ausweisen über Studien und bisherige Tätigkeit sind bis 20. August 1958 zu richten an den Vorstand der Industriellen Betriebe, Amtshaus II, Bahnhofquai 5, Zürich 1. Persönliche Vorstellung nur auf Einladung hin.

Vorstand der Industriellen Betriebe.

Gesucht für sofortigen Eintritt

dipl. Ingenieur oder Techniker

(Tiefbau) für die Projektierung und Planbearbeitung von militärischen Bauten. Befähigung zur Ausübung der Bauleitung. Muttersprache: Deutsch, mit guten Kenntnissen der französischen Sprache.

dipl. Techniker

(Hoch- oder Tiefbau) für die Projektierung und Ausübung der Oberbauleitung von militärischen Anlagen. Kenntnis einer zweiten Amtssprache.

Bautechniker

für das Festungswachtkorps: dipl. Hoch- oder Tiefbautechniker mit Berufserfahrung. Subaltern-Offizier oder Hauptmann. Muttersprache: Deutsch, mit guten Kenntnissen der französischen Sprache.

Offerten mit Lebenslauf und Referenzangaben sind zu richten an: **Abteilung für Genie und Festungswesen**, Marzillistrasse 50, Bern.

LUFTSCHUTZ-TÜREN A+L 203-2 LUFTSCHUTZ-DECKEL A+L 607-2

Unser Modell hat die an leichte Schutzraumtüren ($P = 2000 \text{ kg/m}^2$) gestellten Anforderungen erfüllt. Lauf Sprengprüfungen Untersuchungsbericht EMPA Nr. 26937/3 v. 27. 1. 58.

Für innern und äussern Anschlag **OHNE** Querbalken

Einfache Montage

Normgrössen
Spezialgrössen für Türen
bis max. 1—2 m

Vorteilhafte Preislage

Alleinvertrieb
der Beschläge
BARTH & CO.
Schützengasse 31
ZÜRICH 1

System **DACD**

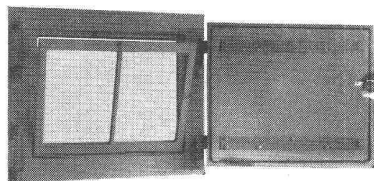
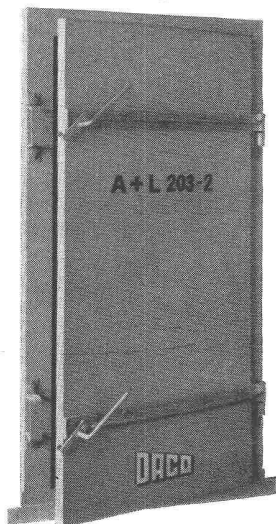

DANGEL & Co ZÜRICH 2

Mutschellenstrasse 152 Telefon (051) 45 22 22

EIDG. TECHNISCHE HOCHSCHULE

Für baldigen Eintritt in die Eidg. Anstalt für Wasserversorgung, Abwasserreinigung und Gewässerschutz suchen wir

1 dipl. Bauingenieur

1 dipl. Bautechniker

Erfordernisse: Erfahrung in der Kanalisationstechnik und auf dem Gebiete der Abwasserreinigung; Kenntnisse der Wasserversorgung; Erfahrung im Versuchswesen erwünscht. Eignung für wissenschaftliche Arbeiten und Gutachtertätigkeit.

Handschriftliche Bewerbungen mit Lebenslauf, Bildungsgang, Photo und Zeugnisabschriften sind bis am 16. August 1958 erbeten an den Sekretär des Schweiz. Schulrates, Eidg. Technische Hochschule, Zürich 6.

Adolf Feller AG. Horgen

Universal-Zugschalter

für Wand- oder Deckenmontage (Zugbetätigung nach allen Richtungen).

Geräuscharm, nach dem bewährten Silberkontakt-System. Pat. ang.

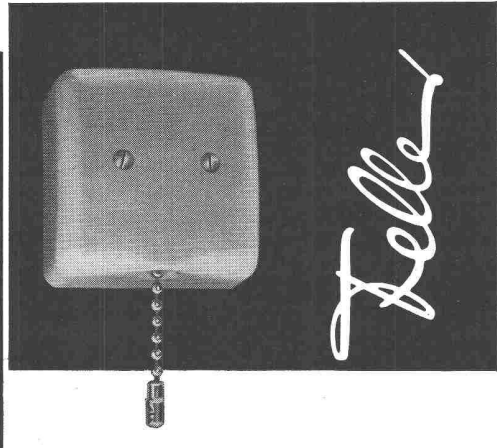
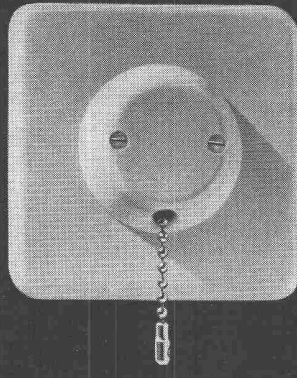

Gesucht auf Architekturbüro S. I. A. auf dem Platze Biel

1 Bauführer

für die örtliche Bauführung grösserer Bauvorhaben. Eintritt Januar 1959 oder nach Uebereinkunft.

1 Hochbauzeichner

für die Ausführung von Werk- und Detailplänen. Eintritt sofort oder nach Uebereinkunft.

Offerten unter Chiffre T 23553 U an Publicitas Biel.

Gesucht wird

Bauzeichner-Bauführer

Eintritt sofort.

Architekturbüro D. Barblan, Klosters GR,

Tel. (083) 3 83 09.

Gesucht von Ingenieurbüro in Thun

Tiefbau- oder Eisenbeton-Zeichner

Anmeldung mit Gehaltsansprüchen und frühestem Eintrittstermin unter Chiffre ZJ 8108 an Mosse-Annoncen AG., Zürich 23.

Gesucht für Architekturbüro in Olten

Bautechniker, Bauzeichner oder Architekten

mit Erfahrung in Projektierung, Planbearbeitung, Submission und Bauführung für interessante Bauaufgaben. 5-Tage-Woche. Bei Eignung Dauerstelle. Offerten mit Angaben über Ausbildung und bisherige Tätigkeit an Hermann Frey, Architekt BSA S. I. A., Olten, Ringstrasse 1.

GEMEINDE KÜSNACHT

Ideenwettbewerb

zur Erlangung von Plänen für die Ueberbauung der äusseren Allmend.

Die Politische Gemeinde Küsnacht eröffnet unter den in der Gemeinde Küsnacht heimatberechtigten oder seit mindestens 1. Januar 1956 in Küsnacht niedergelassenen Architekten schweizerischer Nationalität einen Ideenwettbewerb zur Erlangung von Plänen für die Ueberbauung der äusseren Allmend.

Für Preise und Ankäufe stehen dem Preisgericht Fr. 12 000.— zur Verfügung.

Die Projekte sind bis 1. Dezember 1958 dem Gemeindebauamt Küsnacht einzureichen.

Anfragetermin: 15. September 1958.

Die Wettbewerbsgrundlagen können ab 5. August 1958 gegen Hinterlage von Fr. 50.— beim Gemeindebauamt bezogen werden. Der deponierte Betrag wird bei rechtzeitiger Einreichung eines vollständigen Projektes oder bei Rückgabe der kompletten Planunterlagen zurückerstattet.

Küsnacht, den 31. Juli 1958.

Der Gemeinderat.

(051) 28 28 11

der Spezialist für **Architektur, Industrie und Technik**

REKLAME-FOTOGRAF

Carl Erhardt, Zürich 10/37
Wasserwerkstrasse 94

Omegol

Farbiges Holzprägnieröl in verschiedenen Farbtönen schützt das Holz.

bacher

BACHER AG. REINACH - BASEL

Gesucht tüchtiger

Bautechniker-Bauführer Bauzeichner-Bauführer

zur selbständigen Bearbeitung und Bauführung grosser, moderner Bauaufgaben.
Lüscher + Clavadetscher, Architekten, Damm 17, St. Gallen. Tel. (071) 23 36 62.

Dipl. Bau-Ingenieur ETH

32 J., bestausgewiesener Statiker, tüchtiger Projektant, absolut selbständig, mehrjährige Erfahrung in Eisenbeton und Stahlbau, Auslandspraxis, sucht passende Stelle.

Offerten erbeten unter Chiffre ZO 1276 an Mosse-Annoncen AG., Zürich 23.

BAUTECHNIKER

(Bauzeichner), 29 Jahre, sucht auf 1. September in Zürich unkonventionellen Arbeitskreis, aufgeschlossenen Chef und sympathisches Arbeitsklima (auch in Baufirma). — Offerten unter Chiffre OFA 5131 HS an Orell Füssli-Annoncen, Zürich 22.

Dipl. Architekt

mit mehrjähriger Praxis in Entwurf, Ausführung und Bauführung, selbständig und zuverlässig, sucht neuen, interessanten Wirkungskreis. Platz Zürich oder Umgebung.

Offerten unter Chiffre ZP 1278 an Mosse-Annoncen AG., Zürich 23.

*Bau-
Austrocknung
mit*



DEHUMYD
Elektr. Entfeuchter

Ohne Chemikalien, wartungslos, mit geringem Stromverbrauch. Typen für jede Raumgrösse und Temperatur. - Günstige Mietbedingungen.

Fabrikation und Vertrieb

Pretema AG
ZÜRICH 2 DREIKÖNIGSTR. 49
Tel. (051) 27 51 26 / 23 90 75

Welches **Bauunternehmen** ist auf einem Bauplatz im Ausland (vorzugsweise Afrika oder Asien) engagiert und stellt zur Vervollständigung seines dortigen Personals je einen jungen

dipl. Tiefbautechniker und dipl. Kaufmann

mit Erfahrung in der Baubranche ein? Wir erwarten gerne Ihre baldigen ausführlichen Offerten unter Chiffre ZN 8180 an Mosse-Annoncen AG., Zürich 23.

Suchen Sie einen Mitarbeiter, dem Sie einen Teil Ihrer grossen Arbeit übertragen könnten? Ich bin

Bau-Ingenieur

für allgemeinen Tief- und Kraftwerksbau, mit 15-jähriger Praxis im In- und Ausland, sprachenkundig, und bevorzuge selbständige Arbeitsweise in leitender Stellung.
Interessierte Bauherrschaften, Unternehmungen oder Industrien schreiben mir unter Chiffre ZU 8170 an Mosse-Annoncen AG., Zürich 23.

Tüchtiger, selbständiger

Architekt-Bautechniker

in ungekündigter Stellung, mit langjähriger Erfahrung in sämtl. Arbeiten vom Projekt bis Abrechnung sowie Bauleitung, speziell Kostenvoranschläge u. Ausschreibungen, sucht neuen Wirkungskreis in Zürich od. Umgebung. Antritt nach Vereinbarung, evtl. auch kurzfristig.
Offerten unter Chiffre ZB 1267 an Mosse-Annoncen AG., Zürich 23.

Jüngerer

Architekt

Schweizer, mit breiter In- und Ausland-Erfahrung, selbständig, sauberer Entwerfer, initiativ, umgangsgewandt, wünscht mit seiner Arbeitskraft Sie zu entlasten und den Aufgabenkreis Ihres Büros zu vergrössern. Evtl. Teil- oder Ganzübernahme eines Büros. Offerten unter Chiffre ZW 1282 an Mosse-Annoncen AG., Zürich 23.

Bauzeichner-Bauführer

mit einigen Jahren Büro- und Bauplatzpraxis, sucht neuen Wirkungskreis auf 1. Sept. 1958. Bin selbständig in allen einschlägigen Arbeiten, wie Kostenvoranschlag, Werkpläne, Bauleitung und Abrechnung. Interessenten melden sich bitte unter Chiffre OFA 5475 zu an Orell Füssli-Annoncen, Zürich 22.

STUD. ARCHITEKT

4 Semester an einer süddeutschen Ingenieur-Schule, 6 Jahre Bau- und Büropraxis in Deutschland sowie in der Schweiz, sucht für einhalb Jahre Bauführerpraxis.
Wirkungskreis Raum Bern bevorzugt. Offerte unter Chiffre ZS 8129 an Mosse-Annoncen AG., Zürich 23.

ARCHITEKT

mit In- und Auslanderfahrung sowie guten Referenzen übernimmt von Architekturbüro **Entwurfsarbeiten** jeglicher Art. Zuschriften erbeten unter Chiffre ZW 1248 an Mosse-Annoncen AG., Zürich 23.

Solider Einachsanhänger

Ladekapazität 4—5 Tonnen, doppelbereift, Marke Schelling günstig abzugeben.

Louis Ditzler AG., Basel, Tel. (061) 34 48 48

ARCHITEKTEN BAUUNTERNEHMER

Umbau- oder Abbruchobjekt zu verkaufen.

Aeltere Liegenschaft, ca. 950 m² Areal, nächst Bahn- und Busstation Kloten-Dorf. — Anfragen unter Chiffre ZF 8062 an Mosse-Annoncen AG., Zürich 23.

Anzeigenschluss

für Geschäftsempfehlungsanzeigen

am Donnerstag der Vorwoche

für Gelegenheitsanzeigen

(Stellenangebote und Gesuche, Wettbewerbe, Gelegenheitskäufe und -verkäufe)

Montag der Erscheinungswoche

Wir bitten um freundliche Kenntnisnahme

Beratung

Projektierung

Ausführung

Von den einfachsten bis zu den kompliziertesten Aufgaben lösen wir mit Erfolg und rationell in engster Zusammenarbeit mit dem Architekten.

Elektro

BOLLIN

Zürich

Schweizerisches Bau-Adressbuch

Adressbuch für das gesamte Schweizerische Baugewerbe, die Maschinen- und Elektroindustrie

Herausgegeben unter Mitwirkung des Schweizerischen Ingenieur- und Architektenvereins und des Schweizerischen Baumeisterverbandes im Verlag Mosse-Annoncen AG., Zürich

Die 45. Ausgabe, über 800 Seiten umfassend, gründlich revidiert

erscheint Ende Oktober

Den Behörden, dem Architekten, dem Ingenieur, dem Baumeister, dem Handwerker und den Lieferanten vermittelt das Bau-Adressbuch viele nützliche Auskünfte. Hunderte von schriftlichen Anerkennungen liegen vor, dass es oft vor Vergabe von Arbeiten und Lieferungen zu Rate gezogen wird. Verlangen Sie einen Prospekt.

Aus dem Inhalt: **Adressenteil** nach Kantonen und Orten, **Branchenregister** alphabetisch nach Orten, **Stichwörterregister** mit über 20 000 Hinweisen auf die im Buche offerierten Artikel, **Technische Berufsverbände und Lehranstalten**, **Technische Behörden** des Bundes, der Kantone, Städte und grösseren Gemeinden, **Mitgliederverzeichnis des SIA**, **Vorstände des Baumeisterverbandes** usw.

Dieses seit vielen Jahren bewährte zuverlässige und übersichtliche Nachschlagewerk kann auch Ihnen gute Dienste leisten.

Bestellen Sie es rechtzeitig (bis spätestens Mitte September); Sie erhalten es in diesem Falle zum **halben** Preis (Fr. 12.50 statt Fr. 25.—).

Buchbestellung

Liefern Sie nach Erscheinen 1 Exemplar **Schweizerisches Bau-Adressbuch 1958** zum **Subskriptionspreis von Fr. 12.50**. (Preis ab Mitte September 1958 Fr. 25.—)

Datum, Adresse, Unterschrift:

Bitte ausschneiden, in ein Couvert stecken und als Drucksache mit 5 Rp. frankiert einsenden an die **Mosse-Annoncen AG.**, Abt. Adressbücher, **Zürich 23**, Limmatquai 94

BZ

Rocbeton-Spannrohre · Hunziker · Rocbeton-Spannrohre
 Gitter-Backsteine · Hunziker · Gitter-Backsteine · Hunziker
 Gehwegplatten · Hunziker · Gehwegplatten · Hunziker
 Bachverbauungen · Hunziker · Bachverbauungen · Hunziker
 Kabelschutzsteine · Hunziker · Kabelschutzsteine · Hunziker
 Schachtabdeckungen · Hunziker · Schachtabdeckungen · Hunziker
 Kalksandsteine · Hunziker · Kalksandsteine · Hunziker
 Straßenbauartikel · Hunziker · Straßenbauartikel · Hunziker
 Imprägnierte Zementwaren · Hunziker · Imprägnierte Zementwaren
 Rebbergtreppen · Hunziker · Rebbergtreppen · Hunziker
 Durobeton-Rohre · Hunziker · Durobeton-Rohre · Hunziker
 Betonhourdis · Hunziker · Betonhourdis · Hunziker · Betonhourdis
 Wildbachrinnen · Hunziker · Wildbachrinnen · Hunziker
 Sickerröhren · Hunziker · Sickerröhren · Hunziker · Sickerröhren
 Betonfenster · Hunziker · Betonfenster · Hunziker · Betonfenster
 Patentkamin · Hunziker · Patentkamin · Hunziker · Patentkamin
 Stangensockel · Hunziker · Stangensockel · Hunziker · Stangensockel
 Luftschutzartikel · Hunziker · Luftschutzartikel · Hunziker

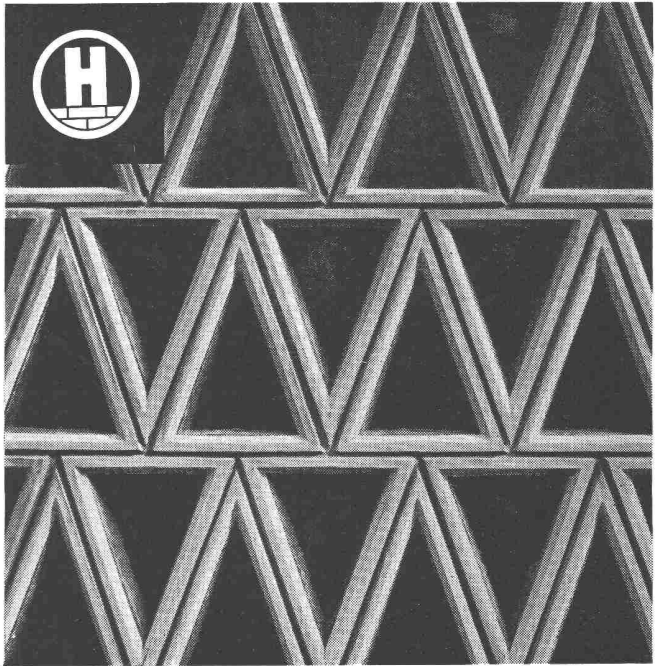

AG HUNZIKER + CIE

ZÜRICH · BRUGG · OLTEN · LANDQUART

DÖTTINGEN · PFÄFFIKON SZ · BERN

Isolierplatten · Hunziker · Isolierplatten · Hunziker · Isolierplatten
 Normal-Röhren · Hunziker · Normal-Röhren · Hunziker · Normal-Röhren
 Kompostbehälter · Hunziker · Kompostbehälter · Hunziker · Kompostbehälter
 Gitter-Hochhaussteine · Hunziker · Gitter-Hochhaussteine · Hunziker
 Beton-Fensterblöcke · Hunziker · Beton-Fensterblöcke · Hunziker
 Superbeton-Schleuderrohre · Hunziker · Superbeton-Schleuderrohre
 Deckenhohlsteine · Hunziker · Deckenhohlsteine · Hunziker
 Fettabscheider · Hunziker · Fettabscheider · Hunziker · Fettabscheider
 Konsense · Hunziker · Konsense · Hunziker · Konsense · Konsense
 Zementsteine · Hunziker · Zementsteine · Hunziker · Zementsteine
 Betonraster · Hunziker · Betonraster · Hunziker · Betonraster
 Dachziegel · Hunziker · Dachziegel · Hunziker · Dachziegel
 Eiförmröhren · Hunziker · Eiförmröhren · Hunziker · Eiförmröhren
 Kläranlagen · Hunziker · Kläranlagen · Hunziker · Kläranlagen
 Tunnelsteine · Hunziker · Tunnelsteine · Hunziker · Tunnelsteine
 Silisolit-Leichtbaustoffe · Hunziker · Silisolit-Leichtbaustoffe
 Beton-Formstücke · Hunziker · Beton-Formstücke · Hunziker
 Blumenschalen · Hunziker · Blumenschalen · Hunziker

