

Objektyp: **Advertising**

Zeitschrift: **Schweizer Ingenieur und Architekt**

Band (Jahr): **107 (1989)**

Heft 10

PDF erstellt am: **19.09.2024**

Nutzungsbedingungen

Die ETH-Bibliothek ist Anbieterin der digitalisierten Zeitschriften. Sie besitzt keine Urheberrechte an den Inhalten der Zeitschriften. Die Rechte liegen in der Regel bei den Herausgebern. Die auf der Plattform e-periodica veröffentlichten Dokumente stehen für nicht-kommerzielle Zwecke in Lehre und Forschung sowie für die private Nutzung frei zur Verfügung. Einzelne Dateien oder Ausdrucke aus diesem Angebot können zusammen mit diesen Nutzungsbedingungen und den korrekten Herkunftsbezeichnungen weitergegeben werden. Das Veröffentlichen von Bildern in Print- und Online-Publikationen ist nur mit vorheriger Genehmigung der Rechteinhaber erlaubt. Die systematische Speicherung von Teilen des elektronischen Angebots auf anderen Servern bedarf ebenfalls des schriftlichen Einverständnisses der Rechteinhaber.

Haftungsausschluss

Alle Angaben erfolgen ohne Gewähr für Vollständigkeit oder Richtigkeit. Es wird keine Haftung übernommen für Schäden durch die Verwendung von Informationen aus diesem Online-Angebot oder durch das Fehlen von Informationen. Dies gilt auch für Inhalte Dritter, die über dieses Angebot zugänglich sind.

Zum Titelbild

Mit dem Namen BRUN Elementwerk, Emmen, werden bestimmte Vorstellungen beim Bau von BRUN-Behältersystemen verbunden. Im Vordergrund steht dabei die sorgfältige Auseinandersetzung mit den vielfältigen Problemen, die der Bau von Behältern mit sich bringt. Es ist wichtig zu wissen, dass BRUN-Behälter als Trinkwasserreservoir wie auch als Getreidesilos oder Klärschlammbecken eingesetzt werden können. Dass diese Bauweise wirtschaftlich ist und die vorfabrizierten «äusseren Schalen» technische Vorzüge aufweisen, hat sich bei der Vielzahl von Behältern, die im Betrieb sind, längst erwiesen. Das Titelbild zeigt einen im Bau befindlichen und 280 Kubikmeter fassenden BRUN-Holzschnittsilos, der der Abfallholzentorgung für die holzverarbeitende Industrie dient. Sämtliche Abfallprodukte in Form von Hackschnitzeln, Sägemehl, Spänen usw. werden als Brennstoff zu Heizzwecken und zur Erzeugung von technischer Wärme verwendet. Eine mechanische Siloaustragung sorgt für einen störungsfreien Materialaustrag. Der YGNIS-LIGNOTHERM-Kessel von ca. 1 MW Spitzenleistung ist für eine automatische umweltfreundliche Verbrennung verantwortlich. Moderne elektronische Steuerungen der Gesamtanlage mit nachgeschaltetem Entstauber garantieren die sehr strengen Auswurfgrenzwerte der Luftreinhalteverordnung von Bund und Kanton. Der Behälter steht bei der Firma Kuralit in Leibstadt.

*Hersteller von Behälter-Systemen
in Elementbauweise:*

*Brun Elementwerk AG, 6032 Emmen
Telefon 041/55 16 16*

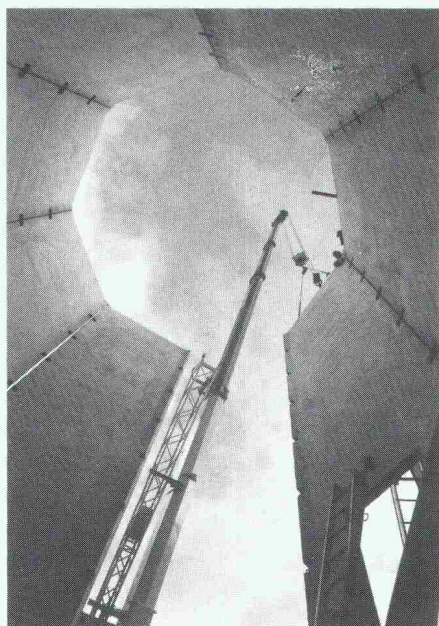

Inhalt

Informatik	Bedroht die Informationsflut unsere Sicherheit? <i>C. A. Zehnder, Zürich</i>	259
Baustatik	Sattellager für liegende Behälter <i>R. I. Del Gaizo, München</i>	265
Zeitfragen	Anforderungsprofile für Ingenieure und Architekten <i>R. Pfister, J. Schregenberger, Zürich</i>	268
Informatik	Anpassung des CAD-Programms «cadwork» an den Holzbau <i>J. Natterer, A. Walther, J.-P. Eschbach, Lausanne</i>	272
Wettbewerbe	Bahnhof St. Gallen-Nordwest (D). Area della stazione FFS Lugano (E). Öffentliche Bauten, Wegenstetten AG (E)	279
Aktuell	Swissbau 89: Besucherinteresse wächst stetig. ETH Zürich arbeitet intensiv an CIM-Entwicklungen	281
SIA-Mitteilungen	Fachgruppen. Merkpunkte für Projekte im forstlichen Wildbach- und Hangverbau. GII Zürich: Die Schweiz und der europäische Markt 1992	284
	Sektionen. Winterthur: Vortrag	284
B-Seiten	Laufende Wettbewerbe und Ausstellungen. Weiterbildung/Tagungen. Messen. Veranstaltungskalender	B 57-60
Impressum	am Schluss des Heftes	

Ingénieurs et architectes suisses

Numéro 5/89	Rédaction: En Bassenges, 1024 Ecublens, tél. 021/693 20 98	
Innovation	Rapport final sur la campagne Innovation de la SIA <i>par Adolf Jacob</i>	51
Environnement	Solidification des cendres et des résidus du lavage des gaz des usines d'incinération d'ordures ménagères <i>par Danièle Thibaud</i>	61

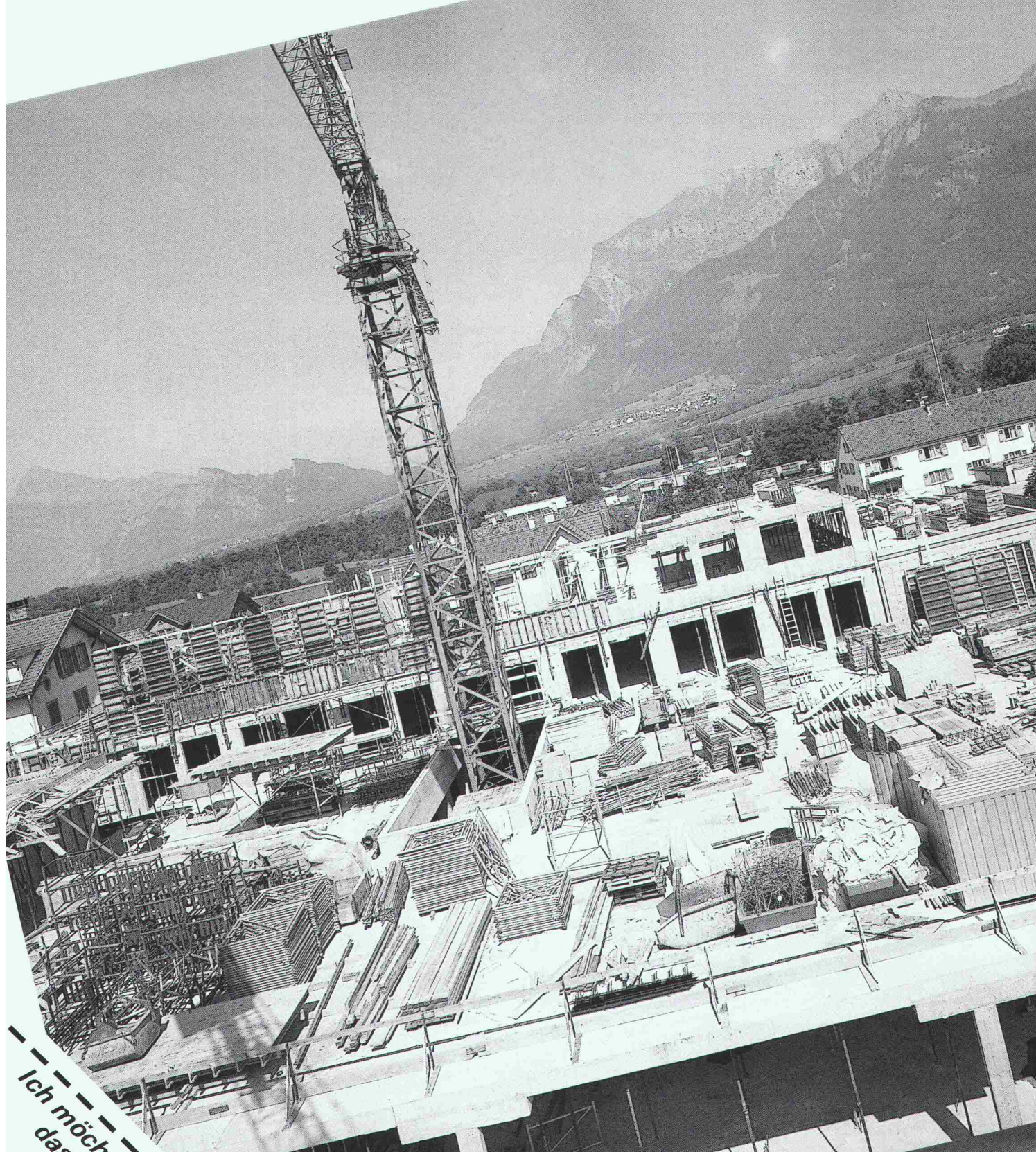

Ich möchte mehr über **geduo** - die Isolation für
das Zweischalen-Mauerwerk - wissen.

Senden Sie mir:
 Prospekte
 Muster
 Richtpreise

Name _____
Strasse _____
PLZ/Ort _____
Telefon _____

Untersuchungsbericht
 EMPA-Test



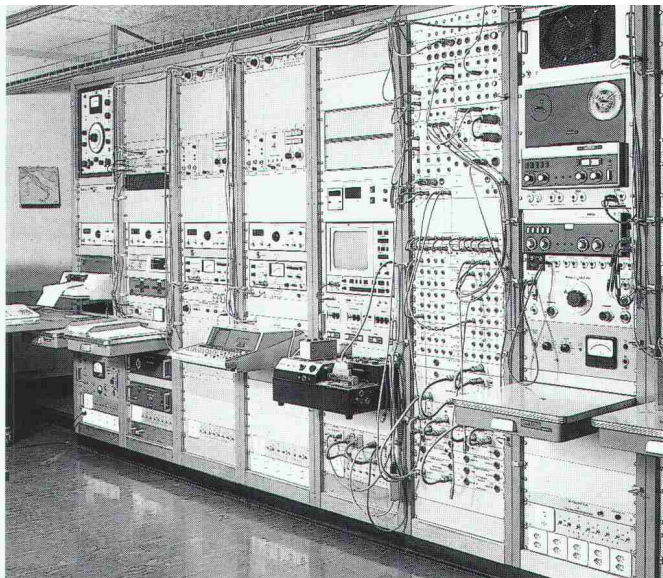

Luftschallprüfung EMPA Zürich

goduo – die Isolation für das Zweischalen-Mauerwerk.

Labortests beweisen die Vorteile, die **goduo** in der Praxis auszeichnen.

- Wasserunempfindlichkeit**
daher konstant hohe Isolationswerte – auch in der kalten Jahreszeit.
- Hohe Elastizität**
daher hervorragende Luftschallisolation.
- Einfache und hautfreundliche Verlegung**
daher besonders hohe Verlegeleistung.
- Dimensionsstabilität**
daher wirksame Langzeitisolation ohne Kältebrückenprobleme.
- Meistens ohne Dampfsperre verlegbar**
daher erhebliche Kosteneinsparungen.

Baustelle:

Neubau Migros
7302 Landquart

Planer:

Mobag Generalunternehmung
7302 Landquart

Unternehmer:

Hew AG, Bauunternehmung
7000 Chur

**LANGZEIT
ISOLATION** 

gonon

gonon Kunststoffwerk AG
CH-8226 Schleithem/SH
Telefon 053/95 17 21
Telefax 053/95 17 25
Telex 897 102 gono ch



Der richtige Riecher für den richtigen Baustoff: **HOMOGEN ISO V 100** – so natürlich wie Holz

In der Natur sind es Instinkte, die zum richtigen Baustoff führen. Menschen verlassen sich auf die Erfahrung und das Wissen. Darum haben wir **HOMOGEN ISO V 100** entwickelt. Die Spanplatten mit der neuen Verleimung. Ihr Rohstoff ist Holz. Und deshalb sind sie in jeder Hinsicht so natürlich wie Holz. Weil sie ohne Formaldehyd verleimt werden und somit Geruchsbelästigungen ausschliessen. Beim Verarbeiten und beim Wohnen. **HOMOGEN ISO V 100** hat alle guten Eigenschaften von Holz und erfüllt als gesunder Baustoff auch alle baubiologischen Anforderungen wie Holz.



HOMOGEN ISO V 100 Platten sind kochwasserfest gebunden, atmungsaktiv und schaffen so ein ausgeglichenes Raumklima. Hervorragende bauphysikalische Eigenschaften, insbesondere Feuchtebeständigkeit und hohes Wärmedämmvermögen, machen sie zum idealen Baustoff. Leicht zu verarbeiten und speziell geeignet für Unterböden, als Trennwände, für Hallendecken, als Träger von Fassaden oder für Dachschalungen. Verlangen Sie detaillierte Unterlagen über den Einsatz von **HOMOGEN ISO V 100**. Rufen Sie uns an.

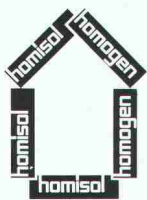

HOMOGEN ISO V 100
so natürlich
wie Holz

homogen®

Bois Homogène SA
1890 St-Maurice
Telefon 025/65 17 71
Telex 456 140 boho ch
Telefax 025/65 15 19

K

Weltpremiere!

A0 Laser-Show

Eine CAD-Zeichnung im A0-Format in 80 Sekunden und hervorragender Qualität zum halben Preis einer Lichtpause im eigenen Büro herzustellen, ist eine Forderung, die nun **VERSATEC** mit dem neuen A0-LASER-Plotter mit einer Auflösung von 400 Punkten pro Zoll erfüllt.

Ohne jegliches Hinzutun liefert der 8836 Ihre Zeichnungen fertig geschnitten und gerollt. Sie müssen sie nur noch herausnehmen. Urteilen Sie selbst!

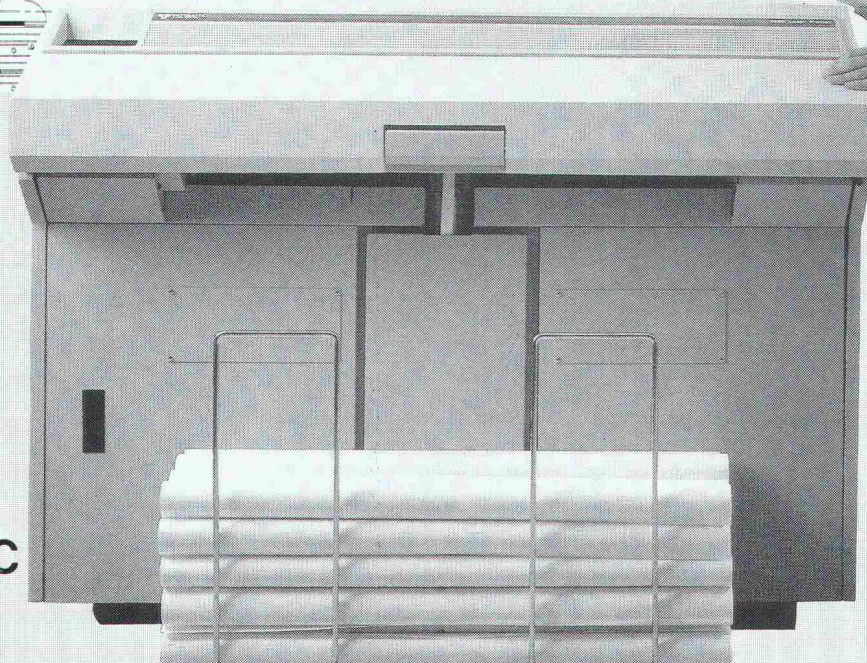
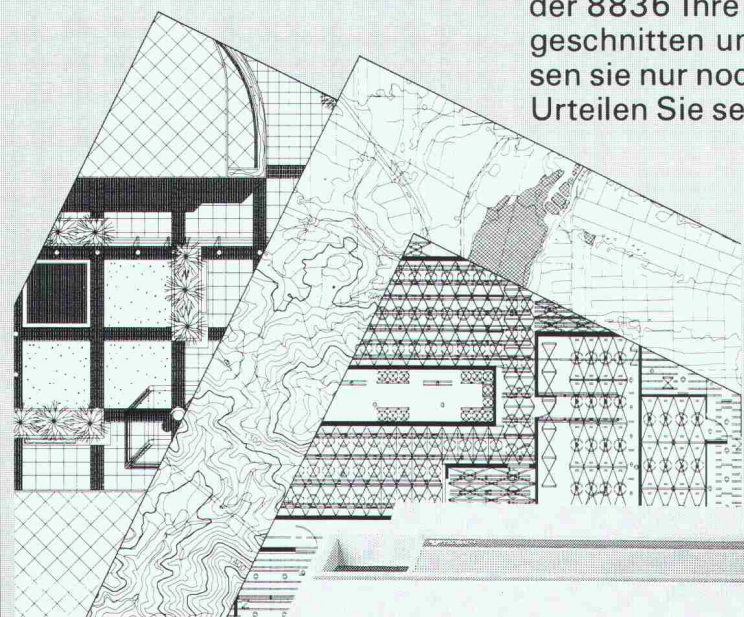

VERSATEC
A XEROX COMPANY

captronix s.a
SYSTEMS · COMPUTERS · PERIPHERALS

1202 GENÈVE. RUE DU VALAIS 9. TÉL. 022 / 32 21 21.
1022 LAUSANNE-CHAVANNES. CHEMIN DE LA MOULINE 8. TÉL. 021 / 691 08 61.
8065 ZÜRICH-GLATTBRUGG. TALACKERSTRASSE 9. TEL. 01 / 810 80 00

Senden Sie mir unverbindlich eine Dokumentation über den VERSATEC 8836 und als Muster einen Qualitätsplot.

Firma: _____
Adresse: _____
PLZ/Ort: _____
Name: _____
Funktion: _____
Telefon: _____

Wie Durchfluss zu Datenfluss wird.



Auslesegerät, Datenspeicher

Verraten wir Ihnen gerne – denn eine unserer Stärken liegt in der Konzeption und Realisation von Gesamtsystemen zur elektronischen Erfassung des Wasser-, Gas- und Wärmeverbrauchs. Für uns ist es selbstverständlich, dass der Datenfluss vom Zähler über Speicherung und Transfer, bis hin zum automatischen Computer-Outprint ohne manuelle Eingriffe vor sich geht. Gerne zeigen wir Ihnen, wie Ihr Tarif- oder Überwachungssystem zukunftssicher aufgebaut werden kann. Rufen Sie uns an.

Zukunft zählt.
GWF

GWF Gas- und Wassermesserfabrik AG, Obergrundstrasse 119, 6002 Luzern,
Telefon 041 - 41 24 24, Telex 862 425, Telefax 041 - 41 60 87

Hohlstürze auf Kanal CAD.



Einpassen der Hohlstürze mit CAD.

StahlTon Hohlstürze

liefern wir neuerdings nicht nur einbaufertig auf die Baustelle. Sie

finden jetzt das ganze Programm – mit allen Details – auch auf Diskette. Fertig zum Einbauen in Ihre Zeichnungen.

Per Knopfdruck holen Sie die StahlTon-Hohlstürze auf Ihren Bildschirm, als Ganzes oder im Detail, nehmen allfällige Anpassungen vor und integrieren das Gewünschte in Ihre Pläne.

Die besonderen Vorteile unserer Hohlsturzlösungen können Sie bei dieser schnellen, einfachen Methode nicht übersehen. So z.B. die lückenlos durchgehende Wärmedämmung, die konsequent vermiedenen Wärmebrücken, den luftdichten Fensteranschluss oder den massiven Sturzteil, der einen perfekten Schallschutz und eine gute Tragfähigkeit gewährleistet. **All diese Details springen Ihnen am Bildschirm förmlich ins Auge.**

Sendegenehmigung für Kanal CAD

Auf ein Bildschirmprogramm, das mir die Vorteile der StahlTon-Hohlstürze vor Augen führt, bin ich gespannt.

- Bitte schicken Sie mir die arbeitssparende Diskette (AUTOCAD) so rasch wie möglich.

Firma: _____

Name: _____

Strasse: _____

PLZ/Ort: _____

Tel.: _____ Intern: _____

Einsenden an StahlTon AG,
Riesbachstrasse 57, 8034 Zürich

 **StahlTon**

Enkadrain CK-Drainage-/Schalungsmatten haben harte Bewährungsprobe bestanden

Erfolgreiche Hangentwässerung trotz extremer Bedingungen beim Bau der N9-Umfahrung Brig-Glis VS

Wasser im Boden stellt bei jedem Bauwerk ein Problem dar, das oft nur durch bauliche Massnahmen mit relativ hohem Platzbedarf gelöst wird. Seit 7 Jahren werden auch in der Schweiz Verbundmatten als verlorene Schalung verwendet, mit denen ohne Raumverlust am Gebäude Wasser aus dem Boden aufgenommen und abgeleitet wird: Enkadrain CK. Anhand eines praktischen Beispiels sollen hier das spezifische Problem und die Art seiner Lösung aufgezeigt werden.

Schwierige Verhältnisse auf der Baustelle Gstipf

Ein Boden aus kiesig-sandig-siltigem Material, zum Teil mit grossen Gesteinsblöcken durchsetzt, im Mittel 28 Grad Hangneigung und fliessendes Grundwasser mit entsprechendem Strömungsdruck, stellt besonders hohe Anforderungen an Stützmauer und Drainage. Heute, rund 6 Jahre nach Erstellung, kann die Bewährungsprobe als bestanden betrachtet werden.

Flexible Filter-, Sicker- und Schalungsmatte als ideale Lösung

Zur Verhinderung des Wasserdrucks auf die Stützmauer erfolgt die Entwässerung durch die an der Baugrubenwand angebrachte Dreikomponentenmatte Enkadrain CK, bestehend aus einem dreidimensional strukturierten Sickerkörper aus drahtartigen Polyamid-Fadengelegen mit einer vollflächig aufgeschweissten Spinnvlies-Filterlage aus Polyester auf der einen und einer betonierdichten PVC-Schicht als *verlorene Schalung* auf der anderen Seite. Die Druckfestigkeit der Matte trägt den beim Betonieren auftretenden Drücken Rechnung. Selbst bei einer Druckspannung von 122 kN/m^2 beträgt die Ableitkapazität noch $1,8 \text{ l/s/m}$, was eine mehr als dreifache Sicherheit gegenüber dem in der Praxis bekannten extremen Wasseranfall von $0,5 \text{ l/s/m}$ darstellt (die üblichen Frisch-

betondrücke liegen wesentlich unter diesen 122 kN/m^2).

Für die Stützmauern und Ankerwände wurden rund 5000 m^2 Enkadrain CK appliziert.

Grosse Kosten- und Zeiteinsparung

Der spürbare wirtschaftliche Faktor von Enkadrain CK ergibt sich einerseits durch die Einsparung einer sonst erforderlichen Schalung, andererseits durch die einfache und schnelle Montage sowie durch die Anpassung der Matten auch an schwierige Oberflächen. Das Material ist unverrottbar und widersteht den im Boden vorkommenden Huminsäurekonzentrationen.

Produktprogramm und Vertrieb von Enkadrain

Typ CK als Multifunktionsprodukt (Filter-, Sickermatte und verlorene Schalung), Typ ST für Vertikal- und Horizontaldrainagen im Hochbau und Typ TP für Vertikaldrainagen im Tiefbau und Horizontaldrainagen mit hoher Auflast.

Zuständig für Beratung und Verkauf ist der Generalimporteur **SCHOELLKOPF AG**, Schaffhauserstr. 265, 8057 Zürich, Telefon 01/312 16 16, Telex 823 214, Telefax 01/312 16 26. Alle Enkadrain-Typen sind auch über den Baumaterialhandel erhältlich.

Stützmauern im Bereich des im Tagbau erstellten 215 m langen Gstipf-Tunnels

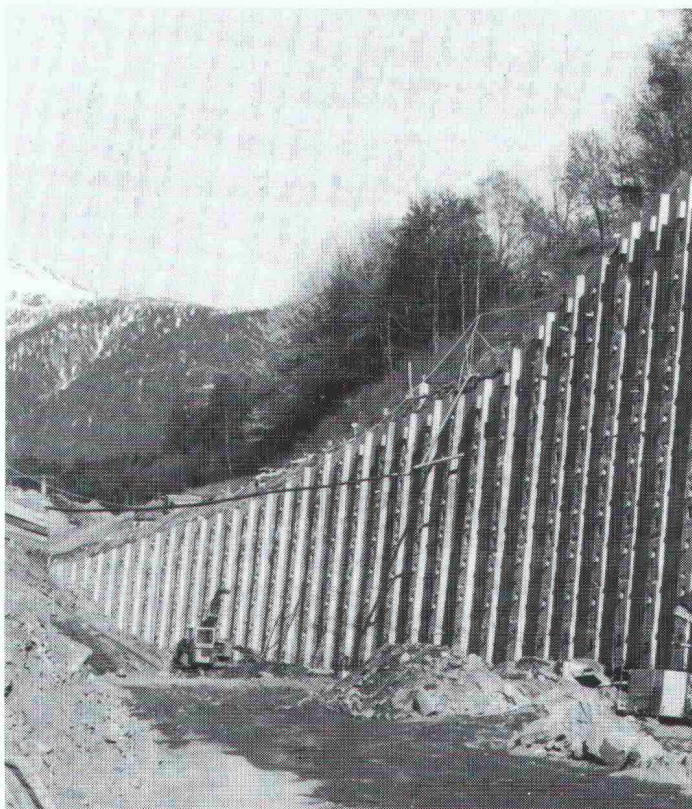

Normalprofil der verankerten Mauer

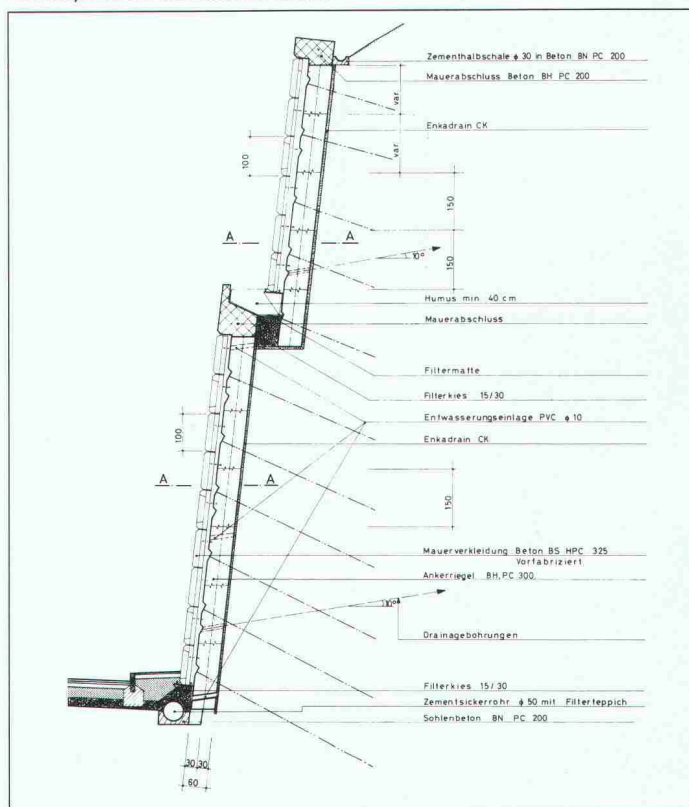

Wenn's Druck gibt, steht alles auf Floormate.



Speziell bei hochbelasteten Industrieböden muss die Sicherheit des Bodenaufbaus gewährleistet sein. **Floormate* 500** und **Floormate 700** sind Dämmplatten aus extrudiertem Polystyrol-Hartschaum, die speziell für hohe und höchste Belastungen entwickelt wurden. Neben der hohen Druckfestigkeit zeichnet sich **Floormate** durch erwiesene Langzeit-Wärmedämmleistung, Feuchtigkeitsunempfindlichkeit und Dimensionsstabilität aus. Einfachste Verlegung bedeutet Zeit- und Kostenersparnis.

Schicken Sie uns die Karte. Wir informieren Sie umgehend, was unsere bewährten Dämmprodukte speziell für Ihre Projekte leisten können. Durch sachkundige Unterstützung können wir wesentlich zur optimalen Realisierung Ihres Bauvorhabens beitragen.

Dow Europe S.A., Grenzstrasse 10, 8180 Bülach.



Der Styrofoam* Plan.
Ergebnis von 25 Jahren
bewährter Wärmedämmleistung



*Warenzeichen - The Dow Chemical Company

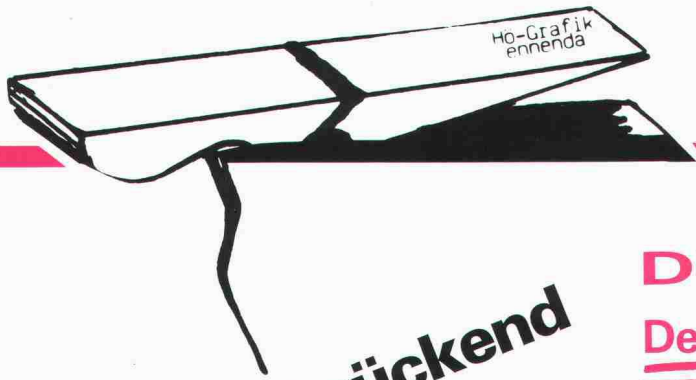

Rissüberbrückend

DURACON®

Der Boden

**für Industrie und Gewerbe
von**



Heiner Kubny AG

8037 Zürich
Im Sydefädeli 28
Tel. 01/44 34 00

3000 Bern 14
Effingerstrasse 89
Tel. 031/25 55 65

7304 Maienfeld
Marschallhaus
Tel. 085/9 50 00

**Büropavillons
Schulpavillons
Kindergärten
Verkaufsläden
Kantinen
Lagerhäuser**

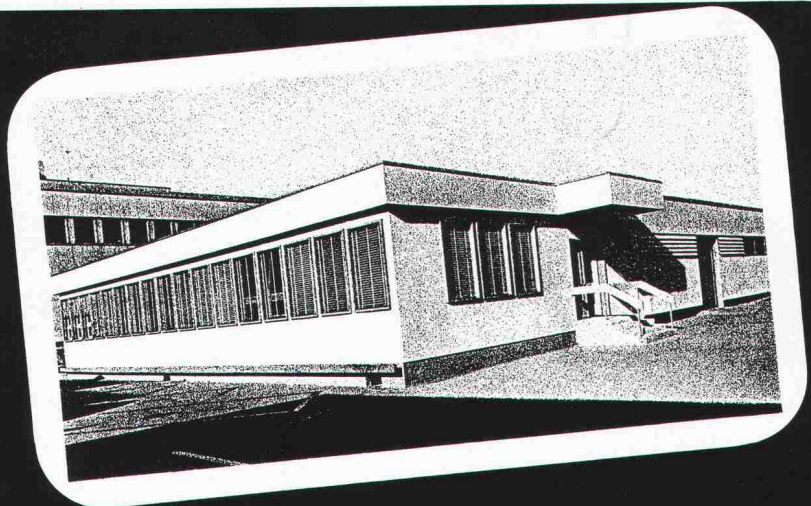

**HE Hector Egger AG
baut vorfabriziert**

Hector Egger AG, Holzbau + Generalbau, 4900 Langenthal, Tel. 063 22 33 55
Hector Egger Oberriet AG, Holzbau, 9463 Oberriet SG, Tel. 071 78 20 44

Fibertex: Das Geotextil, das schützt, trennt und filtert.

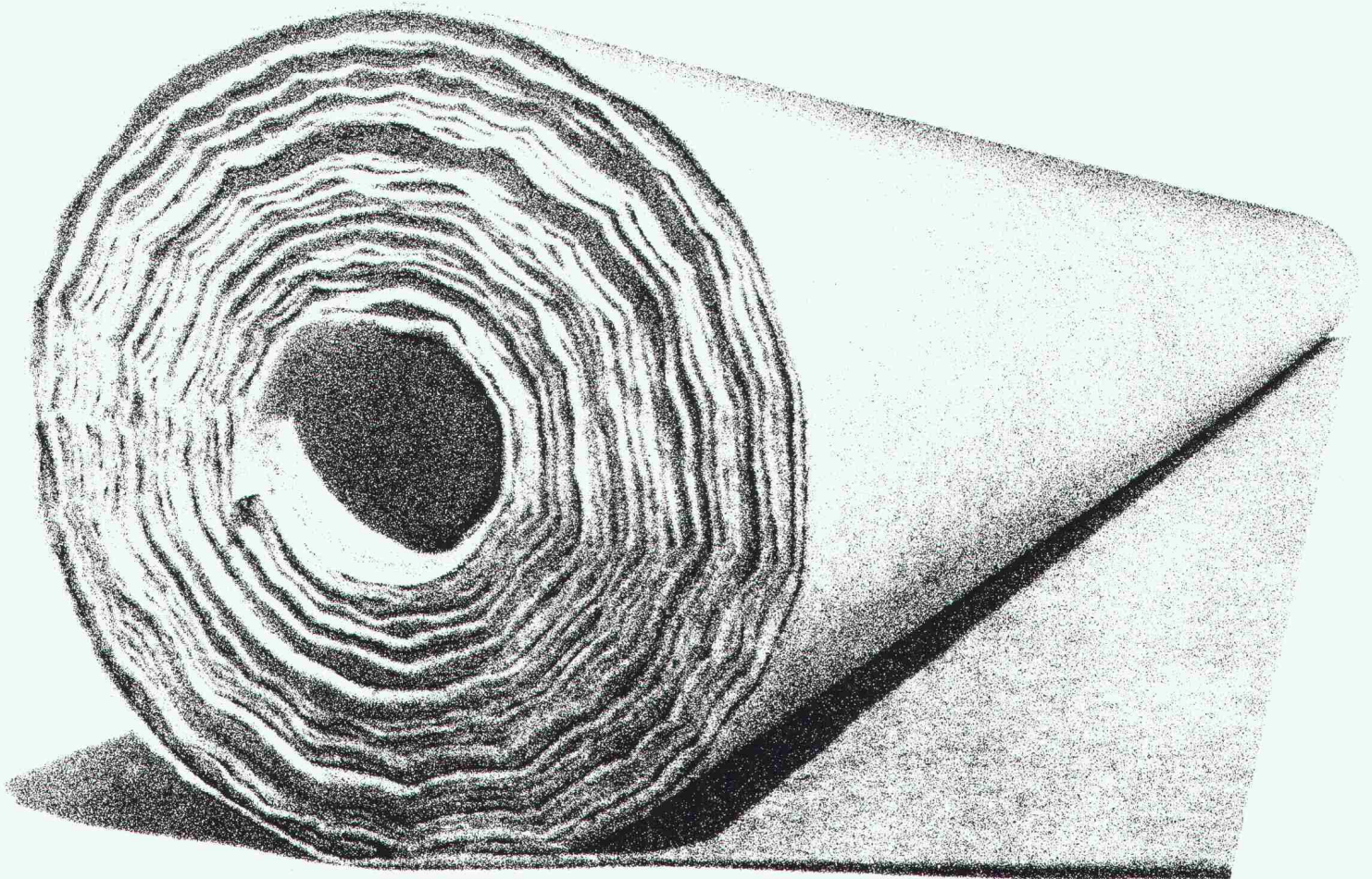

2015

Überall dort, wo beim Bauen verschiedene Materialien nicht vermischt werden sollen, braucht es den Einsatz des Fibertex-Vlieses. Fibertex eignet sich für den Strassen-, Wasser-, Tunnel- oder Bahnbau. Das Vlies besitzt ein optimales Kraft-Dehnungsverhalten und passt sich dank der guten Flexibilität den unterschiedlichsten Spannungs- und Verfor-

mungszuständen an. Das Filtervermögen, die hohe Wasserdurchlässigkeit, die einfache Verschweissung und die unbeschränkte Widerstandskraft gegenüber sämtlichen klimatischen Einflüssen zeichnen dieses Geotextil aus. Und: Fibertex ist umweltfreundlich und bildet keine Abbauprodukte.

Für wirtschaftliche Problemlösungen.

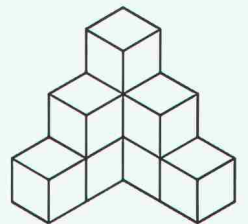

HG COMMERCIALE

Hauptsitz: **Zürich** 01 242 43 11, Geschäftsstellen: **Arbon-Frasnacht** 071 46 74 70, **Basel** 061 50 40 10, **Bern** 031 25 71 71, **Biel** 032 23 35 23, **Chur** 081 24 11 51, **Corcelles NE** 038 31 55 55, **Genestrerio** 091 47 20 87, **Genève** 022 43 85 50, **Giubiasco** 092 27 27 21, **Grono** 092 82 28 72, **Ibach SZ** 043 21 20 92, **La Chaux-de-Fonds** 039 25 11 11, **Landquart** 081 51 26 26, **Lausanne** 021 24 62 51, **Le Prese** 082 5 02 84, **Locarno** 093 31 11 38, **Lugano-Pregassona** 091 51 41 35, **Luzern** 041 44 41 44, **Martigny** 026 22 31 21, **Oberriet SG** 071 78 16 51, **Olten** 062 32 84 84, **Schaffhausen** 053 33 31 31, **Steinhausen** 042 41 71 41, **St. Gallen** 071 31 34 37, **St. Gallen-Bruggwald** 071 24 59 64, **Villmergen** 057 22 06 06, **Wallisellen** 01 830 45 43, **Weinfelden** 072 22 63 63, **Zernez** 082 8 13 70, **Zürich-Giesshübel** 01 462 24 64, **Zürich-West** 01 730 72 62, **Naters** Inderkummen + Schwery AG 028 23 27 65

Faserschreiber ist nicht gleich Faserschreiber

Auch bei einem so alltäglichen Gebrauchsgegenstand wie einem Faserschreiber gibt es feine Unterschiede und wichtige Qualitätsmerkmale. Wir von rotring bieten Ihnen in unserem Schreibgeräte-Programm drei Feinschreibermodelle an, die sich in ganz entscheidenden Punkten von einem gewöhnlichen Wald- und Wiesen-Faserschreiber unterscheiden:

rotring fino-tip Fr. 2.50

Feinschreiber mit nicht ausfaserndem Schreibdocht.
3 Linienbreiten: 02 - 03 - 05.
3 Farben: Schwarz, Blau, Rot.
Kein Schmierpunkt am Anfang und am Ende eines Striches.

rotring finograph Fr. 3.90

Feinschreiber mit Pigmenttusche: wasser- und schmierfest auf Papier und Transparentpapier, in allen Farben gut kopierfähig.
3 Linienbreiten: EF - F - M.
4 Farben: Schwarz, Blau, Rot, Grün.

rotring variograph Fr. 9.80

Feinschreiber mit nachfülbarem Tamponspeicher und auswechselbarem Schreibdocht.
4 Linienbreiten: 02 - 03 - 05 - 07.
4 Farben: Schwarz, Blau, Rot, Grün.



Am besten ist Testen! Verlangen Sie ein Gratismuster des rotring fino-tip und den Prospekt über den rotring finograph/variograph.

rotring

zeichnen und schreiben

BON

für 1 Prospekt über rotring finograph und rotring variograph

für 1 rotring fino-tip **gratis**

Linienbreite:

Name

Farbe:

Vorname

in Firma

Adresse

rotring (Schweiz) AG
Postfach, 8953 Dietikon

PLZ/Ort



CADarc[®] by 2CS

Lo strumento moderno per il disegno di piani d'architettura
Das moderne Werkzeug für Architekturpläne aller Art
L'util moderne pour le dessin des plans d'architecture

- Italiano
Deutsch
Français

- Norme svizzere
Schweizer Normen
Normes suisses

- Con la consulenza di
Mit Beratung von
Avec conseil de

Dolf Schnebli
Tobias Ammann
Architetti FAS
Associati SA
Via Oro 1
6982 Agno



2CS Punto successivo

Cattaneo Computer Software
Distributor AutoCAD
Via Oro 1
CH-6982 Agno
Tel. 091/59 49 92

Punto successivo

**Kunst- und Kongresshaus
Luzern 15. - 18. März 1989**

10 Jahre

**micro
COMP 89**

**10. Zentralschweizerische
Fachausstellung rund um
den Computer**

10 Jahre «micro comp»:
**Ein Name. Ein Begriff.
Treffpunkt der
Experten, Anwender und Einsteiger.**

H&T



**Der
Wintergarten.**

Schiebewände
Harmonikaturen
Wintergärten
Fensterfabrik

**HOCH-&
TIEFBAU AG AARAU**

SCHREINEREIBETRIEBE Gegründet 1869
Vorm. M. Zschokke AG Rohrerstrasse 20 5000 Aarau Tel. 064 24 33 24

Anwendungsbeispiele:

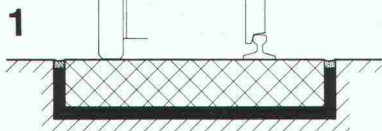

Fahrbahnisolierung

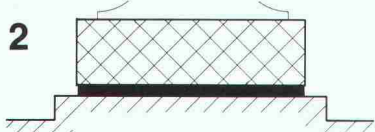

Maschinensockelisolierung

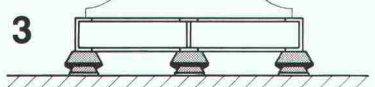

Gummilager unter Maschine und Rahmen

Gegen Vibrationen und Schall



Stahl-Gummi-Lager und Gummimatten

Stahl-Gummi-Lager und Gummimatten isolieren Schwingungen und Vibrationen, dämpfen Stöße, dämmen Körperschall.

Verlangen Sie mit dem Info-Bon unsere Schallschutz-Informationen, damit wir Sie richtig beraten können.

Firmaadresse:

Gedachte Anwendung:

SIA SGLM 16/87

Stahl-Gummi

Paul Schwab AG 8134 Adliswil
Soodstr. 57, ☎ 01/710 02 22
Telex 826 710
Telefax 01/710 05 42

Info-Bon
für detaillierte Informationen

Ohne diese Körbe hätten Sie ganz schön Anschluss-Probleme.

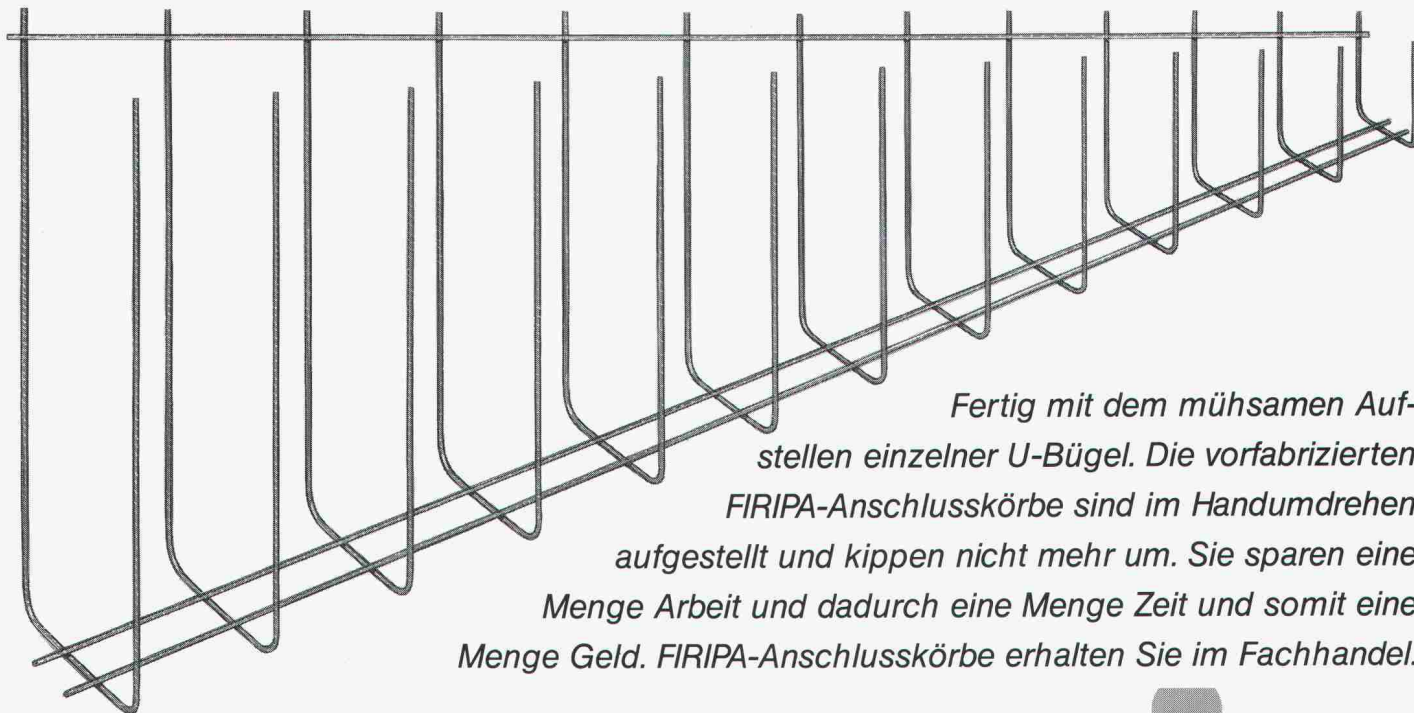

Fertig mit dem mühsamen Aufstellen einzelner U-Bügel. Die vorfabrizierten FIRIPA-Anschlusskörbe sind im Handumdrehen aufgestellt und kippen nicht mehr um. Sie sparen eine Menge Arbeit und dadurch eine Menge Zeit und somit eine Menge Geld. FIRIPA-Anschlusskörbe erhalten Sie im Fachhandel.

Fischer Reinach AG, 5734 Reinach, Telefon 064/7115 55 • Pantex-Stahl AG, 6233 Büren, Telefon 045/74 0111

Panfer SA, 1522 Lucens, Telefon 021/906 87 87 • Von Roll AG, 4563 Gerlafingen, Telefon 065/34 22 22

Ruwa Drahtschweisswerk AG, 3454 Sumiswald, Telefon 034/7119 65

FIRIPA[®]
Eine Fischer Reinach-Armierung

DER WELTMEISTER IM LICHTAUSBEUTEN.

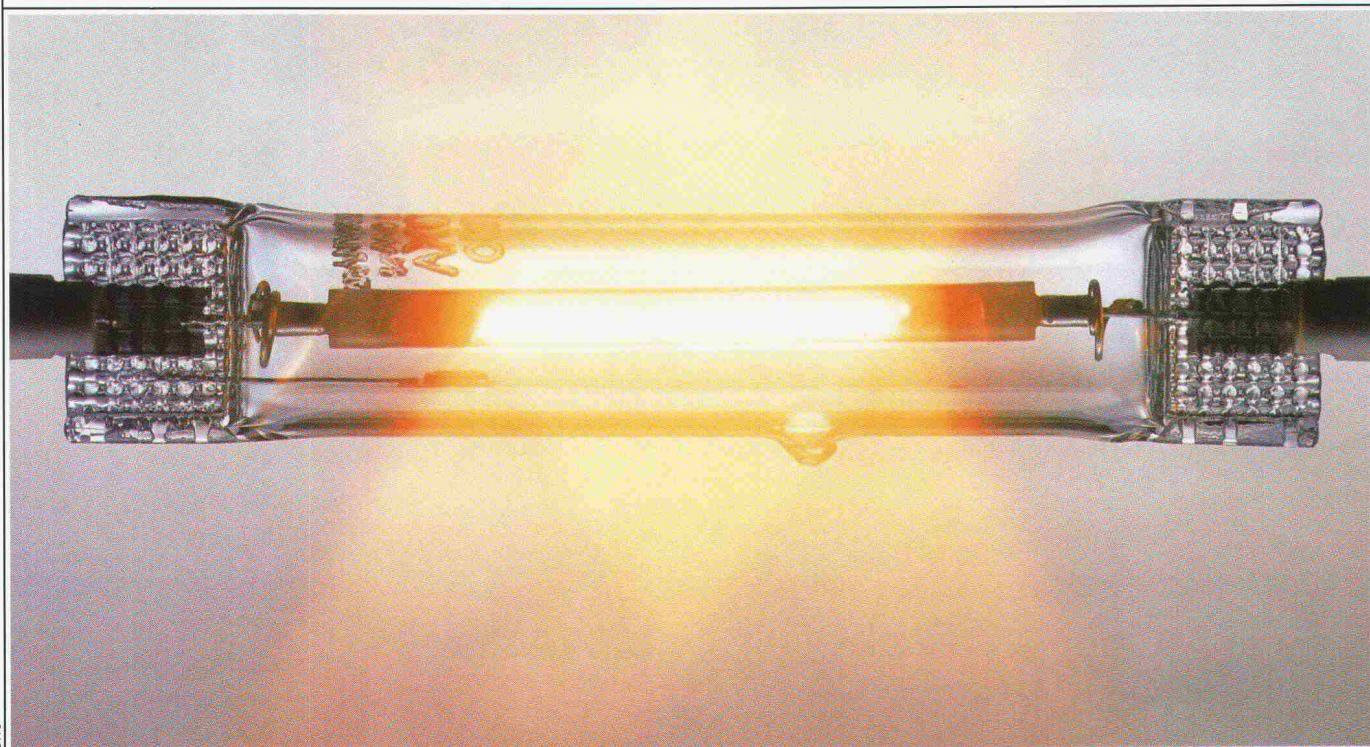

Abacus-Software für konstruktiver Ingenieurbau

Finite Elemente

- Durchgängig Bearbeitung von Schalplan über die FEM Berechnung bis zu Bewehrungsplan und Eisenliste.

Allgemeine Statik

- Durchlaufträger Bemessung;
- Allgemeines räumliches Stabwerk (1. und 2. Ordnung);
- Trägerrost (mit Vorspannung);
- Graphische Auswertung (Bildschirm + Drucker + Plotter).

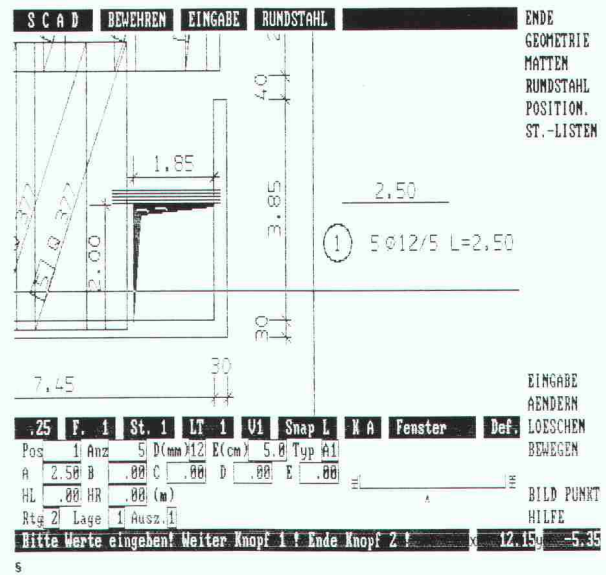

abacus
computer s.a.

abacus

Rue St-Pierre 18

1701 Fribourg

Tél. 037 22 46 36

VIALOX[®] NAV-TS 70 W SUPER.

Natriumdampflampen gehören zu den größten Lichtausbeutern unter der Sonne. Und zu den langlebigsten.

Zusätzlich nutzen wir mit der Hochdrucktechnik ein physikalisches Phänomen: Unter Druck nämlich verliert der Natriumdampf sein ansonsten reingelbes Licht. So daß man auch die übrigen Farben besser sehen kann.

Von diesen Natriumdampf-Hochdrucklampen haben wir ein vollständiges Programm von 50 bis 1000 Watt. In drei Produktgruppen: NAV DE LUXE, NAV SUPER und NAV STANDARD. Darunter ganz neu der Weltmeister in der 70-Watt-

Klasse, die VIALOX NAV TS 70 W SUPER.

So klein sie ist, schafft sie doch die höchste Lichtausbeute von 100 Lumen pro Watt. Zum Vergleich: die Glühlampe schafft etwa 12.

Neben dem Anstrahlen von Fassaden vertraut man ihr ganz besonders die Sicherheit von Straßen, Fußgängerzonen, Baustellen und Werksgeländen an.

Sie hat daher große Chancen, auch geschäftlich zum Dauerbrenner zu werden.

HELL WIE DER LICHT TAG

OSRAM

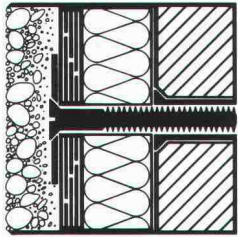

Variotherm

Ein Produkt der **VARIO-ELEMENT AG**

Die Kompaktfassade für hohe Anforderungen

Mit mineralischem Aufbau, dampfdurchlässig und feuerfest.

VARIO-ELEMENT AG

Rebhaldenstrasse 7

8625 Gossau ZH

Telefon 01/ 935 44 50

olivetti

für Software und Hardware

Bauingenieurwesen:

- Platten-, Scheibenberechnungen
- Stabtragwerke (eben, räumlich)
- Durchlaufträger
- Allg. Betonquerschnitte
- Schutzräume (TWP/TWO/TWS)
- Eisenlisten
- Baugrubenabschlüsse

- Stützmauern
- Elastisch gebetteter Träger
- Standsicherheit
- Setzungsrechnungen
- Kanalisation (GPK)
- Strassenbau
- Devisierung (VSS, CRB)
- CAD Allplot (Schalungs- und Armierungspläne)

- Bauphysik
- Büroadministration

Architektur:

- Devisierung
- Baubuchhaltung
- Baukostenüberwachung
- Bauabrechnung
- Projektplanung

Abt. ST, Industriestrasse 50, 8304 Wallisellen, Telefon 01/830 66 77

olivetti

einzigster

Zeichenanlagen-Discount der Schweiz

Zeichenmaschinen
Zeichentische
Planschränke/Leuchttische
Büromöbel/CAD-Arbeitsplätze
erstklassige Qualität
unschlagbare Preise
garantierter Service

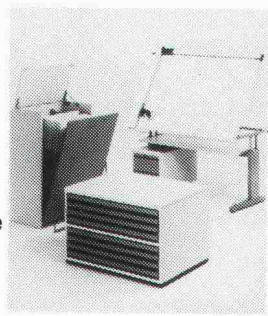

Konkordia Verlag 1

JOMA-Trading AG, Weiernstrasse 22
8355 Aadorf, Tel. (052) 47 47 11

FORMTECH

FORMTECH AG
8492 Wila, Tel. 052 45 25 13
Telefax 052 45 24 18

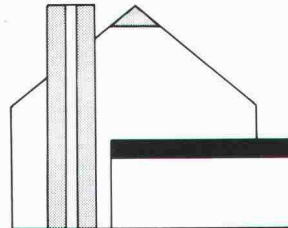

Flachdach- und Terrassen-Sanierung

- 1 **Vegetationsplatten** für die Dachbegrünung
- 2 **Abdichtungsschutzbahnen** aus Recycling-Gummi-granulat
- 3 **REGUPOL-Elastikplatten** lösen Gewichts- und Trittschallprobleme
- 4 **PERLITE-Thermoperl** die isolierende Ausgleichsschicht

Das FRISBA Tiefgaragen-System

Auskünfte und Dokumentation:

FRISBA AG

Fertigaragen und Tiefgaragen-System
6275 Ballwil/LU Telefon 041-89 16 66



Das FRISBA-Tiefgaragen-System:
die **rationelle** Lösung beim Bau von Unterniveaugaragen

Verblüffend einfach:

- vorfabrizierte Elemente
- einzeln abschliessbare Garagen
- kürzere Bauzeit
- günstigere Baukosten
- jedem Terrain anpassbares System

PARAGON

bringt Licht

ins CAD

Dunkel

PARAGON®

PROFESSIONELLE CAD-SOFTWARE
FÜR ARCHITEKTEN

Kaspar Huber Arch. HTL
Architekturbüro, EDV-Gesamtlösungen
Zürichstrasse 40 · 8184 Bachenbülach · Tel. 01/860 83 83



... **sofort** ...
Raumlösungen



megert III-Systembau für das neue Verwaltungsgebäude der BOA AG in Rothenburg.

megert III-Systembauten gestatten jede Art von Fassadengestaltung.

Fertig verputzte Fassadenelemente, die im Werk in witterungsunabhängigen Hallen unter gleichbleibenden klimatischen Verhältnissen sorgfältig zusammengebaut werden, kommen bereits mit eingesetzten Fenstern auf die Baustelle. Innert wenigen Tagen entsteht so Ihr neues Gebäude. Diese bauphysikalisch kompromisslose Bauweise gestattet uns, 1000 m² Bürofläche ab Spatenstich innert 4 Monaten für Sie bezugsbereit zu erbauen.

megert III-Systembauten überzeugen durch ihre Wirtschaftlichkeit.

Prüfen auch Sie unsere Leistungsfähigkeit.

megert III

Megert und Frutiger Holzbau AG
3613 Steffisburg, 033/39 77 77
8052 Zürich, 01/302 55 55
1030 Bussigny, 021/701 51 51

Bon

- Ich wünsche Ihre Dokumentation
 Ich wünsche Ihre persönliche Beratung

Name/Vorname _____

Firma _____

Adresse _____

PLZ/Ort _____

Telefon _____

Einsenden an:

megert III Megert und Frutiger Holzbau AG

Töpperweg 16, 3613 Steffisburg Station

Baumängel Behebung und Vorbeugung

Eine Dokumentationsreihe, herausgegeben vom Forum Mängel und Qualität im Bauwesen. Trägerschaft: Eidgenössische Technische Hochschule Zürich und Schweizerische Bauwirtschaftskonferenz. Bearbeitet vom Institut für Hochbauforschung ETHZ mit Beiträgen verschiedener Fachexperten.



Baufachverlag AG
8953 Dietikon



Alle Bände zweisprachig deutsch/französisch, 60-100 Seiten, A4, zahlreiche, teils farbige Abbildungen, broschiert.
Preis pro Band Fr. 34.—

Die Dokumentationsreihe «Baumängel» zeigt anhand konkreter Fallbeispiele Ursachen, Behebung und Vorbeugung von Bauschäden auf. Die einzelnen Hefte sind einheitlich gegliedert, was den praktischen Gebrauch erleichtert: Kurzbeschreibung, Erscheinungsbild des Schadens und des betroffenen Bauwerks, Untersuchung der für die Abklärung des Schadens notwendigen Arbeitsschritte, Möglichkeiten der Schadensbehebung und Vorbeugungsmassnahmen zur Vermeidung von ähnlichen Mängeln.

- | | |
|--|-----------|
| Problematik und Bedeutung der Mängel im Bauwesen | 1 |
| Schäden an Fassaden | 2 |
| Wetterbeanspruchung und Wasserdampfdiffusion | 3 |
| Schäden an bituminösen Fahrbahnbelägen | 4 |
| Kriechen, Schwinden, Quellen im Hochbau | 5 |
| Wasserinfiltration im Hochbau | 6 |
| Frost-Tausalz-Schäden | 7 |
| Fehler in der konstruktiven Planung | 8 |
| Anschlussprobleme im Hochbau | 9 |
| Abdichtung von Deponien | 10 |
| Bauliche Barrieren für Bewegungsbehinderte | 11 |
| Probleme mit verputzter Aussenwärmedämmung | 12 |
| Mangelhafte Brückenabdichtungen | 13 |
| Verputzschäden | 14 |
| Risse im Mauerwerk und ihre Auswirkungen | 15 |



Bestellung an Ihre Buchhandlung oder direkt:
Baufachverlag AG, Postfach, 8953 Dietikon, Telefon 01 - 740 76 77

Aus der Dokumentationsreihe «Baumängel» à Fr. 34.— pro Exemplar

<input type="checkbox"/> Ex. Bd. 1	<input type="checkbox"/> Ex. Bd. 4	<input type="checkbox"/> Ex. Bd. 7	<input type="checkbox"/> Ex. Bd. 10	<input type="checkbox"/> Ex. Bd. 13
<input type="checkbox"/> Ex. Bd. 2	<input type="checkbox"/> Ex. Bd. 5	<input type="checkbox"/> Ex. Bd. 8	<input type="checkbox"/> Ex. Bd. 11	<input type="checkbox"/> Ex. Bd. 14
<input type="checkbox"/> Ex. Bd. 3	<input type="checkbox"/> Ex. Bd. 6	<input type="checkbox"/> Ex. Bd. 9	<input type="checkbox"/> Ex. Bd. 12	<input type="checkbox"/> Ex. Bd. 15

Name/Firma _____

Adresse _____

SIA

ANKABA Thermo-Element®

Kragplattenanschluss für stückweisen Einbau Material: RIPINOX — A4 mit Polyurethan- platte

Neu Typ 5 für höhere Laststufen

$M_{zul.}$ 10.74 kNm bis 17.27 kNm

$Q_{zul.}$ 17.60 kN.

Statik geprüft: EMPA-Nr. 50 171
vom 10. Juli 1984
Typenprüfung BRD
Prüfverz. Nr. 107/87

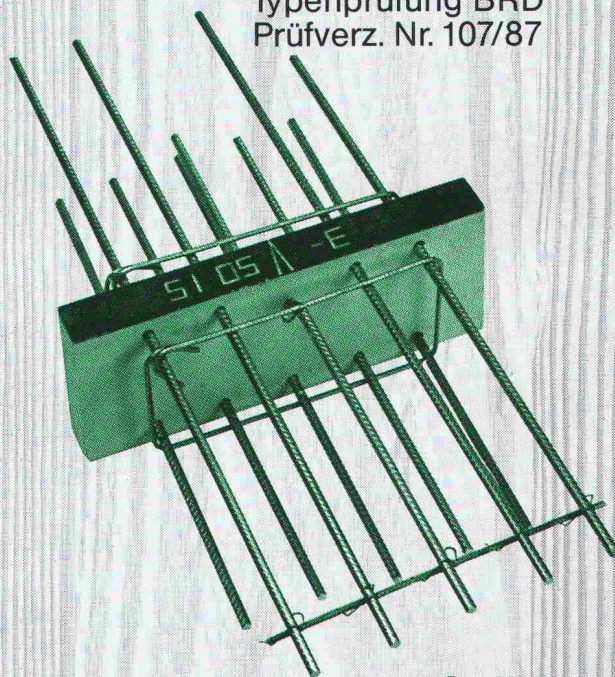

Dort, wo es auf die
Sicherheit ankommt.

ANKABA

ANKABA
Ankertechnik + Bauhandel AG
Brandbachstrasse 6
CH-8305 Dietlikon
Telefon 01/833 32 33
+ 833 29 33
Telefax 01/833 34 75

JORDAHL
THERMOELEMENTE
SCHALUNGSZUBEHÖR
ECOBAF-SCHALROHRE
PRO BETON

Sie eröffnen einen Betrieb oder werden selbständig.

Klar, dass Sie nach einer Personalvorsorge für Sie und Ihre Mitarbeiter suchen, die auf Ihre Situation zugeschnitten ist. Darum gibt es die Pensionskasse SIA STV BSA FSAI. Als Mitglied in einem dieser Berufsverbände profitieren Sie von einer autonomen Selbsthilfeorganisation, die die Bedürfnisse Ihrer eigenen Berufsgattung genau kennt und abdeckt. Und damit bieten wir Ihnen eine lückenlose Alters-, Hinterbliebenen- und Invalidenvorsorge, gesetzeskonform (BVG) und/oder den individuellen Verbesserungswünschen entsprechend.

Lassen Sie sich von uns beraten oder fordern Sie weitere Informationen an:

Tel. 031/22 87 81.

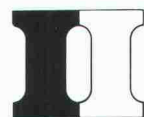

**Pensionskasse
SIA STV BSA FSAI**

**Eine Selbsthilfe Ihrer Berufsverbände.
Sicher. Autonom. Leistungsfähiger.**

**Höchste
Zeit,
zeitgemäss
ZU
dämmen.**



SCHICHTEX im Hallenbau

Bau + Industriebedarf AG 4104 Oberwil/BL, Tel. 061 401 40 30

schöck schöck

Verlangen Sie unsere neue Dokumentation

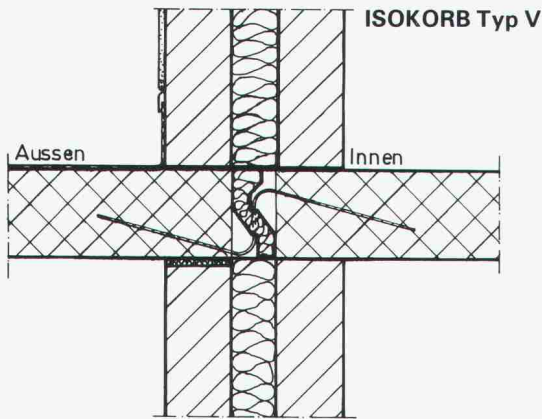

Problemlösung Nr. 2

Anschlussarmierung für Loggien und Balkonplatten auf Stützen usw. Preisgünstige Variante mit hoher Wärmedämmung für deckengleiche oder tieferliegende Balkonplatten.

schöck

**Ideen
fürs
Bauen**

Schöck-Bauteile AG, 5610 Wohlen
Paul Walser-Weg 8, Postfach 156
Telefon 057 / 22 06 12, Telefax 057 / 22 39 13

Unsere technische Abteilung löst Ihnen Ihre Spezialprobleme individuell

1080.13

Wenn das Dach über dem Kopf zum Haareraufen ist!

Dächer können zum Altraum des Liegenschaftsbesitzers werden. Etwa, wenn sie undicht sind und keiner weiss, wo!

Repoxit, die bekannten Bodenmacher aus Winterthur, sind auch auf dem Dach zuständig. Damit Ihre Haare auf dem Kopf bleiben.

Repoxit AG · Helgenstr. 21 · Postfach · 8403 Winterthur · 052 27 17 21

repoxit



*Wer auf Qualität baut,
baut feuerverzinkt.
Denn: Feuerverzinkt hält's länger.*

**Stahlbauten schützt man durch
Feuerverzinken vor Korrosion.
Jahrzehntelang und
wartungsfrei.**

VERZINKEREI WELLHAUSEN AG

Feuerverzinkung
☎ 054 · 66 21 21

8552 Wellhausen TG
☒ 896 607 znw