

Objektyp: **Advertising**

Zeitschrift: **Schweizerische Bauzeitung**

Band (Jahr): **70 (1952)**

Heft 48

PDF erstellt am: **22.09.2024**

Nutzungsbedingungen

Die ETH-Bibliothek ist Anbieterin der digitalisierten Zeitschriften. Sie besitzt keine Urheberrechte an den Inhalten der Zeitschriften. Die Rechte liegen in der Regel bei den Herausgebern. Die auf der Plattform e-periodica veröffentlichten Dokumente stehen für nicht-kommerzielle Zwecke in Lehre und Forschung sowie für die private Nutzung frei zur Verfügung. Einzelne Dateien oder Ausdrucke aus diesem Angebot können zusammen mit diesen Nutzungsbedingungen und den korrekten Herkunftsbezeichnungen weitergegeben werden. Das Veröffentlichen von Bildern in Print- und Online-Publikationen ist nur mit vorheriger Genehmigung der Rechteinhaber erlaubt. Die systematische Speicherung von Teilen des elektronischen Angebots auf anderen Servern bedarf ebenfalls des schriftlichen Einverständnisses der Rechteinhaber.

Haftungsausschluss

Alle Angaben erfolgen ohne Gewähr für Vollständigkeit oder Richtigkeit. Es wird keine Haftung übernommen für Schäden durch die Verwendung von Informationen aus diesem Online-Angebot oder durch das Fehlen von Informationen. Dies gilt auch für Inhalte Dritter, die über dieses Angebot zugänglich sind.

Ein Dienst der *ETH-Bibliothek*
ETH Zürich, Rämistrasse 101, 8092 Zürich, Schweiz, www.library.ethz.ch

<http://www.e-periodica.ch>

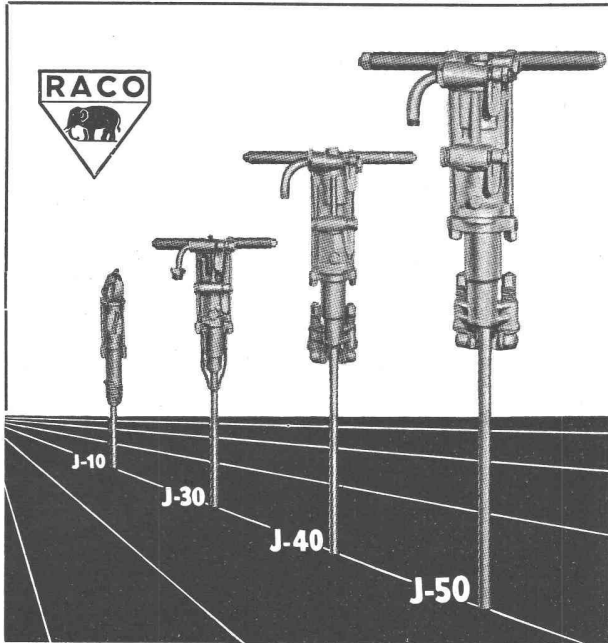

Ingersoll-Rand BOHRHÄMMER

sind leistungsfähiger

Modelle von 6—27 kg

für leichteste und schwerste Bohrarbeiten

Robert Aebi & Cie AG Zürich

Uraniastrasse 31/35

Telephon (051) 23 17 50

Zweigniederlassungen in GENÈVE und ZOLLIKOFEN

FLINTKOTE



unverwüstlicher
BODENBELAG
für Lager-, Speditions- und
Fabrikräume
riß- und staubfrei, gleitsicher

WANNER & CO. A.-G., HORGEN

Tauchnadeln für Innen-Vibration

für alle Zwecke und Profile passend

TRILLOR

Pressluft

Modell A. C. 70 - und 100

Nadeldurchmesser 70 - und 100 mm

intensive Schwingungen

für hohe Schalungen und
enge Armierungen

mit Öl-Luftleitungs-Schmierapparat
«TRILLOR»



Schweizer-
fabrikat

—
sofort ab Fabrik
lieferbar

—
Kauf und Miete

Benzin- oder Elektromotor- Antrieb

(Drehstrom 220 - 250 - 380 - 500 Volt)

mit 3 verschiedenen auswechselbaren
Tauchnadeln von 50 - 70 - 100 mm

grosser Wirkungsradius

mit Mehrzweckgeräten zum
PUMPEN, Bohren Schleifen, Bürsten etc.

STORRER & Co. ZÜRICH 8

FLORASTRASSE 1

TEL. 32 77 22

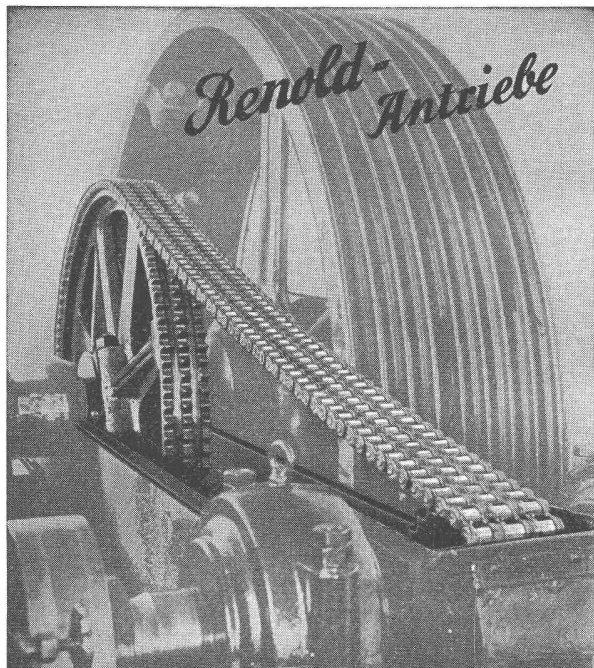

komplett, normalisiert ab Lager Zürich

Kette für geringste Abnutzung gebaut: Längste Lebensdauer, auch bei hohen Drehzahlen

Durchgehend gleichmässige höchste Präzision, Büchsen und Rollen nahtlos: Störungsfrei

Räder mit Renoldverzahnung: Ruhiger Lauf

Verwenden Sie die britisch- und kontinental-europäisch genormten Ketten: Zu allen Zeiten hier und auf der ganzen Welt Ersatzmöglichkeit

W. Emil Kunz, Postfach, Zürich 27
Gotthardstrasse 21 - Tel. (051) 25 29 10

Eisenbau AG Basel

Ausführung von
Eisenkonstruktionen jeder Art.
Projektierung und Berechnung von
Bauwerken in Stahl und Beton.
Stahlwasserbau

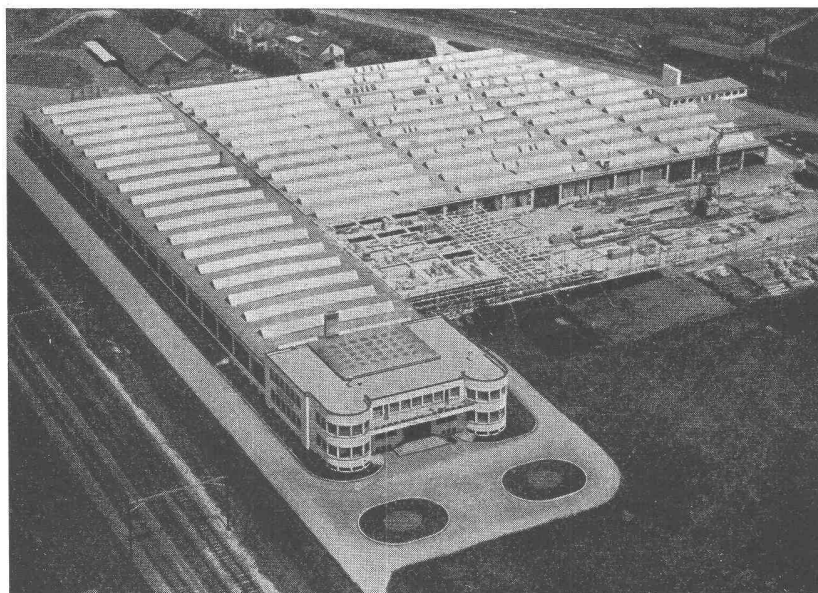
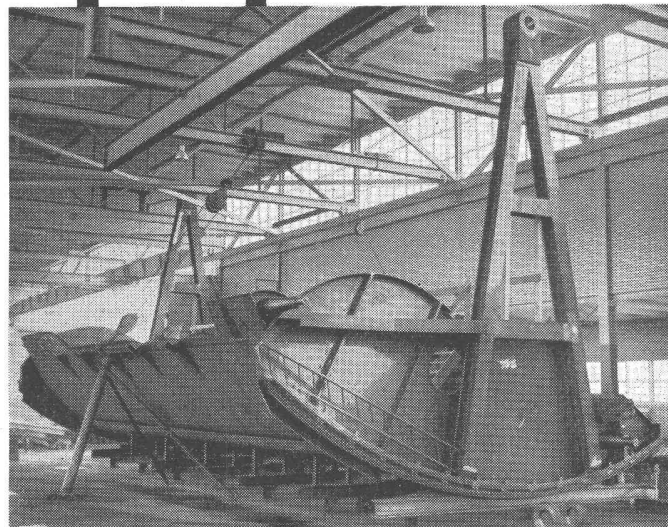

Traktoren- und Motorenwerke H. Hürliemann, Wil - Erweiterung 1946—1949, Flachbedachung 10 000 m²
Bauleitung: F. Vogt, Architekt, Wil — Bauunternehmung: Ed. Züblin & Cie. A.-G., Zürich
Eisenbetonarbeiten durch Fritz Meyer, Ingenieurbüro, Zürich 8

Die Ausführungs-Abteilung erstellt
Ihnen mit Garantie:

**Brücken- und
Tunnel-Isolierungen**
Grundwasser-Isolierungen
Terrassenbeläge
Kiesklebedächer
Gussasphaltbeläge

ASPHALT-EMULSION A.-G., ZÜRICH

Telephon (051) 25 88 66

Postfach Zürich 23

Löwenstrasse 11

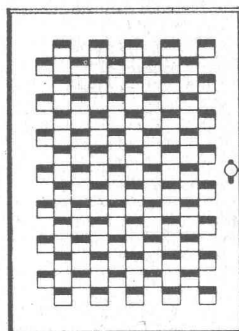
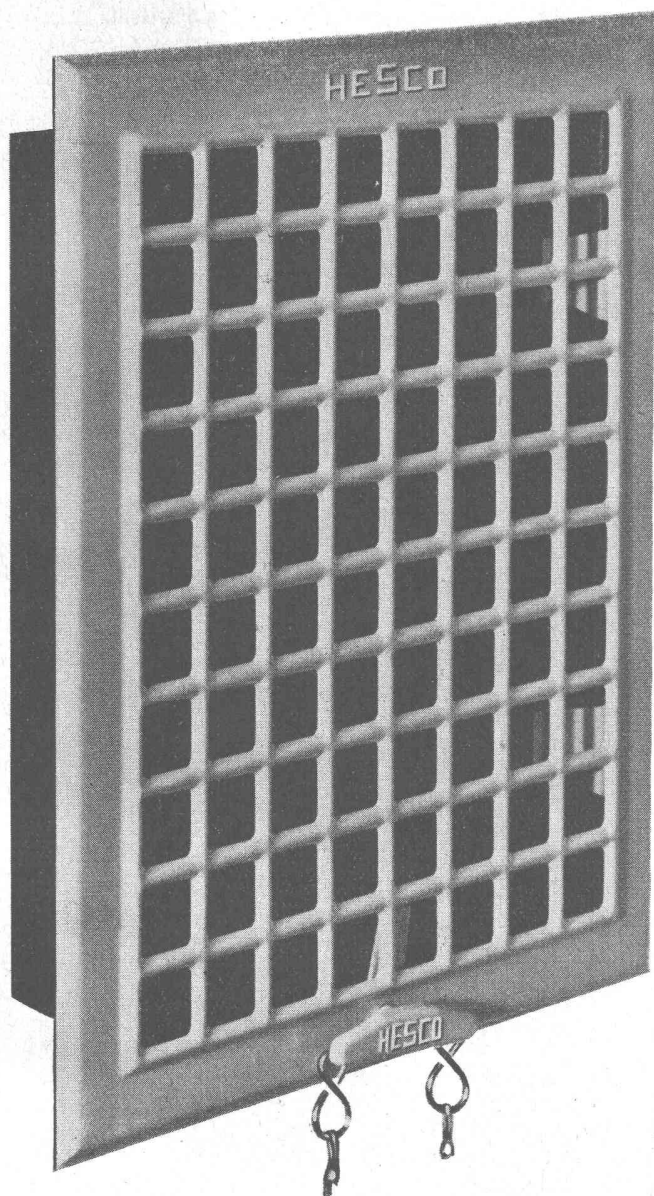

HESCO

Ventilations-Klappen und Ventilations-Gitter

Die Frage der Verwendung von Ventilations-Klappen stellt sich heute praktisch fast bei allen Neubauten von Fabriken, Spitälern, Sanatorien, Wohn- und Wohlfahrtshäusern, Lagerhäusern, Festungsbauten, Warenhäusern und Geschäftshäusern aller Art.

Wir fabrizieren Ventilations-Klappen, Ventilations-Schieber und -Gitter.

„Hesco“-Ventilations-Klappen, -Gitter und -Schieber sind in der Regel elfenbeinfarbig emailliert, verchromt oder cadmiert. Sie können aber auch in einer beliebig andern Farbe geliefert werden.

Wünschen für Extra-Anfertigungen nach Ihren Zeichnungen und Angaben können wir jederzeit entsprechen.

Bei der „Hesco“-Ventilation 1511 ist besonders zu beachten, dass diese ohne Werkzeug aus dem eingemauerten Rahmen herausgenommen und nachher wieder eingesetzt werden kann. Das vereinfacht die Reinigung ganz wesentlich.

Unter Art. No. 1521 fabrizieren wir Ventilationen mit einem extra grossen Luftdurchlass von 76%.

Verlangen Sie bitte unseren detaillierten Ventilationen-Prospekt.

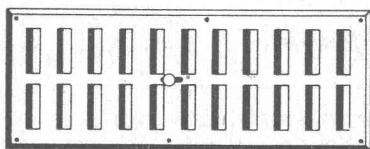
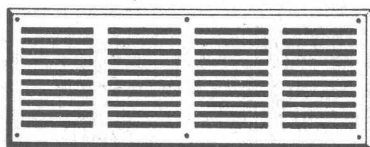

Hess & Cie.

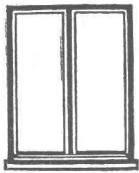

Fenster

vorteilhaft durch

FENSTERFABRIK ALBISRIEDEN AG.
ZÜRICH 9/47 Fellenbergweg 15 Tel. 52 11 45

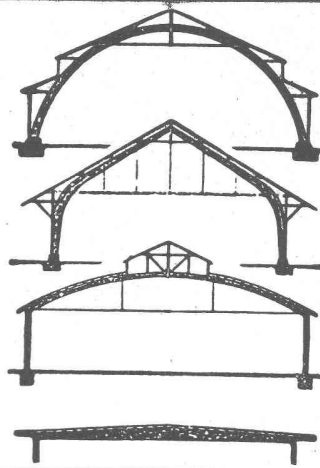

B. ZÖLLIG SÖHNE

Holz-Konstruktionen
ARBON

Spezialität
AUSFÜHRUNG in der HETZERBAUWEISE
FÜR LAGER-, TURN- UND FABRIKHALLEN
LEHRGERÜSTE UND KIRCHEN
RISSFREIE SÄULEN

EMULTAR

Oberflächen- u. Korrosionsschutzmittel

auf Steinkohlenteerweichpech - Basis.

Wasser-, öl- und benzinfester Schutzanstrich. Kälte- und hitzebeständig, fließt nicht. Beständig gegen die meisten Säuren. Einwandfreie Haftung auf jeder Art Oberfläche, einschliesslich Glas und Holz. Generalvertretung:

DR. H. HAEGLER + ZÜRICH 1/22
Tel. (051) 27 26 14 - Nüscherstrasse 44



Fabrik für alle
Drahtgeflechte

Grubenstrasse 29
Telephon (051) 33 25 50
Zweigbetrieb in Basel
Ob. Rebgasse 40
Telephon (061) 4 58 92



Pressluftschläuche
Saugschläuche
Dichtungen
Mineurjacken
Achselchutz-Pelerinen
Handschuhe aus Gummi
und aus Hanfsegeltuch

GUMMIBRUNNER
Aktiengesellschaft
BASEL
Telephon (061) 2 69 49

KISSLING Motorgetriebe

Wir liefern Getriebe und Zahnräder jeder Art und verzahnen eingesandte Rad-Körper

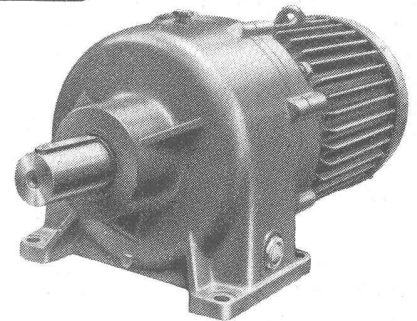

Tel. (051) 46 64 00

L. Kissling & Co., Maschinenfabrik, Zürich-Seebach

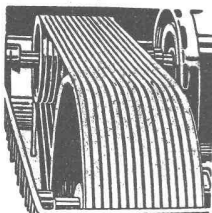

Industrie-Artikel

Treibriemen Transportbänder
Keilriemen Riemenverbinder
Dichtungsmaterial Gummischläuche

Adolf Schlatter A.G. Zürich
Tel. (051) 26 17 86 Stampfenbachstr. 73

St. Margrether-Sandstein

Kennen Sie die Vorzüge meines Materials? Jegliche Steinhauerarbeiten, Tür- u. Fenstereinfassungen, Cheminées etc. Verlangen Sie unverbindlich Offerte oder Vertreterbesuch.

STEINBRUCH- UND STEINMETZGESCHÄFT
E. GAUTSCHI St. Margrethen Tel. 7 84 86



Tel. (051) 52 51 11

Asphalt-Isolierungen

Flachdach-Beläge

Kork-Isolierungen

in zuverlässiger Ausführung

Kunstharzfarbe
CHROMIDIN
 Der wetterbeständige, dauerhafte Schutz-
 anstrich, für Eisen, Holz, Leichtbauplatten usw.
 Rasch trocknend, sehr haftfest,
 lieferbar in 37 Farbtönen.



Wallisellen (Zch.)
 Tel. (051) 93 2114

BAUTENSCHUTZ
 SIEGFRIED
keller co

UPAGONIT

die vorzügliche wärme-, kälte- und schallisolierende
 Wärmeleitzahl kcal/m h °C
 = 0,064 lt. EMPA
 volumenbeständig, feuerbeständig
 nagel- und sägbar
 Normalplattengrösse: 50 x 130 cm

Leichtbauplatte

Upagonit-Werk AG., Schwanen, Luzern
 Tel. (041) 3 32 90

Ueberarbeitet?
 Gewiss kann Ausspannen helfen. Rascher und zuverlässiger
 aber hilft eine aufbauende Stärkungskur.
 Verlangen Sie Prospekt Nr. 56/9.

Kurhaus **Sennrüti** Degersheim
 Telefon (071) 5 41 41

BAU - UNTERNEHMUNG



GLASER

ZÜRICH UND SCHLIEREN

Sanitäre Apparate
Armaturen



Verlangen Sie unseren Katalog. Liefere-
 rung prompt ab unserem Lager. Sehr
 vorteilhafte Preise.

Forster & Bucher, Zürich 10
 Nordstrasse 152 - Telefon (051) 26 67 37
 Freier Schweizer Grosshandel in Arma-
 turen und Sanitären Apparaten.

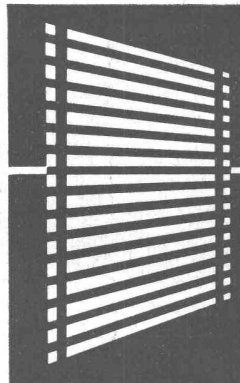

Karl Wilhelm
 Zürich 7
 Zeltweg 74 a
 Tel. 24 70 77

Flex

Rolladen
 Jalousieladen
 Sonnenstoren

Jalousien

Die Spezialfirma für Sonnenschutz

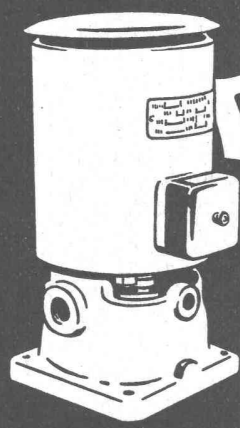

K. RÜTSCHI & CO.
 BRUGG
Pumpenbau

**Benzin- &
 Kühlmittelpumpen**

CONTINENTAL



SPEZIALFABRIK für
Aceetylenapparate
 Autogen-Schweiss-, Schneid-,
 Löt- und Wärmeapparate
Druckreduzierventile
 und Armaturen für alle
 hochgespannten Gase
Autogen-Schneidmaschinen
 Gasöl- und Petroleum-Stark-
 brenner für Strassenbau

CONTINENTAL Licht- und Apparatebau AG.
 Dübendorf (Zürich) Telefon (051) 96 67 77

PATENTE

MODELLE, MUSTER, MARKEN
 etc.
 in allen Ländern

NAEGELI & Co., BERN
 Patentanwälte, Bundesgasse 16

Neuere Sonderdrucke der Schweiz. Bauzeitung

Das vollständige Verzeichnis ist kostenlos erhältlich beim Verlag der SBZ, Postfach Zürich 39, Tel. 23 45 07

Nr.	1952	Preis	Nr.	Preis	
1648	Knickprobleme an geraden Stäben, Kreisbogensegmenten und Zylindern. Von <i>H. Juillard</i> . (16 Abb.)	1.—	1531	Die Rolle der Werkstattpraxis in der Ausbildung zum Ingenieurberuf. Von <i>M. Schultze</i> .	1.—
1647	Fortschritte im Korrosionsschutz unterirdischer Leitungen. Von <i>E. Grand d'Hauteville</i> . (10 Abb.)	—80	1949		
1645	Die Berechnung der Spannungsverluste im vorgespannten Beton. Von <i>M. Birkenmaier</i> . (5 Abb.)	—80	1527	Traffic Engineering. Von <i>Max Troesch</i> . (6 Abb.)	1.—
1640	Erweiterungsbauten der ASTRA Fett- und Oelwerke AG., Steffisburg. Von <i>A. Ostertag</i> und <i>P. Kipfer</i> . (32 Abb.)	3.—	1522	Das Kinderdorf Pestalozzi in Trogen. Von Arch. <i>H. Fischli</i> . (70 Abb.)	3.—
1639	Zur Entscheidung im Streit um den Rheinauer Kraftwerkbau. Von <i>A. Ostertag</i> . (2 Abb.)	1.50	1521	Thurgauisches Kantonsspital Münsterlingen. Von Arch. <i>A. Müggler</i> . (32 Abb. und 11 Tafeln)	4.50
1633	Das Kloster Paradies und seine Erneuerung. Von <i>M. Risch</i> . (31 Abb.)	3.—	1520	Das Lochkarten-Verfahren. Von <i>M. F. Girtanner</i> . (17 Abb.)	4.50
1632	Die optimale Regelung von Wasserturbinen. Von <i>T. Stein</i> . (5 Abb.)	1.20	1517	Das Kraftwerkprojekt Birsfelden. Vom Ing.-Büro <i>A. Aegerter & Dr. O. Bosshardt</i> . (18 Abb.)	1.20
1628	Ueber die Herstellung hochwertiger Holzspanplatten. (11 Abb.)	1.50	1516	Der Vierschraubenschlepper «Unterwalden» der Schweiz. Reederei AG. Basel. Von <i>A. Ryniker</i> und <i>E. Fischer</i> .	1.—
1622	Der Umbau der ETH-Bibliothek in den Jahren 1948 bis 1951. Von <i>Paul Scherrer</i> . (12 Abb.)	1.50	1515	Die Elastizitätstheorie der parallelogrammförmigen Scheibe. Von <i>P. Lardy</i> . (12 Abb.)	1.—
1617	Reorganisation des Fahrleitungs-Unterhaltungsdienstes des Kreises III der SBB, unter Einsatz technischer Hilfsmittel. Von <i>H. Hilfiker</i> . (15 Abb.)	1.60	1514	Leichtmetall-Stauchapparate für aluminothermische Schienenschweissung. Von <i>R. Frey</i> .	—80
1951			1512	Theoretische Grundlagen des Lawinenverbaues. Von <i>W. Schaad</i> . (1 Abb.)	—80
69. Jg.	Das Speicherkraftwerk Salanfe-Miéville. Nr. 52 (32 Abb.)	1.65	1511	Das Kraftwerk Plons-Mels. Von <i>A. Ostertag</i> . (19 Abb.)	1.20
1611	Bau und Betrieb des Eckrohrkessels. Von <i>H. Vor Kauf</i> . (15 Abb.)	—85	1510	Anstrengung und Bruchgefahr fester Körper. Von <i>M. Ros</i> und <i>A. Eichinger</i> . (18 Abb.)	2.50
1608	Das städtische Stadion in Rio de Janeiro. Von <i>J. A. Frank</i> . (8 Abb.)	1.50	1498	Stationäre Dampfkessel- und Dampfmaschinen-Anlagen. Von <i>H. Nyffenegger</i> . (16 Abb.)	1.—
1603	Brücken-Reparaturen auf der Strecke Chur-Arosa der Rhätischen Bahn. Von <i>C. Mohr</i> . (18 Abb.)	1.20	1497	Einfluss der sekundären Biegung und der inneren Pressungen auf die Lebensdauer von Stahldraht-Litzenseilen mit Hanfseele. Von <i>Th. Wyss</i> . (16 Abb.)	3.—
1602	Leichtmetall-Konstruktionen. Von <i>W. Stadelmann</i> . (35 Abb.)	2.70	1496	Die neuen Leichtmotorwagen der Strassenbahngesellschaft Neuenburg. (6 Abb.)	1.—
1601	Erfahrungen und Messungen an den Tragseilen der Kabelkrane und Betonierbühnen beim Bau der Staumauer Räterichsboden. Von <i>Th. Wyss</i> und <i>H. Bosshart</i> . (17 Abb.)	1.20	1486	Etude de l'influence du poids propre sur la stabilité d'une plaque rectangulaire. Par <i>H. Favre</i> . (4 fig.)	1.—
1592	Das Projekt des Kraftwerkes Rheinau. (20 Abb.)	2.20	1478	Freikolben-Generatoren. Von <i>Gustav Eichelberg</i> . (37 Abb.)	2.—
1584	Maschinen für die Zement-Industrie. Von <i>Emil Walder</i> . (13 Abb.)	1.—	1477	Entwicklung der technischen Schulbildung und Bedürfnisse der Industrie. Von <i>E. Lavater</i> . (1 Abb.)	1.50
1581	Wärmewirtschaftliche Probleme der Textilindustrie. Von <i>W. Sennhauser</i> . (7 Abb.)	—80	— Die reformierte Heimstätte «Boldern» ob Männedorf. Arch. <i>R. Steiger</i> und <i>B. Giacometti</i> . (31 Abb.)		1.50
1575	Eidgenössisches Getreidemagazin und Siloanlage «D» in Brig. (37 Abb.)	1.50	1948		
1574	Betriebserfahrungen mit B ₀ -B ₀ -Lokomotiven. Von <i>F. Gerber</i> . (3 Abb.)	—80	1467	Die Windkanalanlage der Kriegstechnischen Abteilung in Emmen (Luzern). Von <i>W. Hausammann</i> , <i>W. Gaehler</i> , <i>G. Kogen</i> , <i>J. Vetterli</i> , <i>R. Diem</i> und <i>B. Graemiger</i> . (58 Abb.)	4.50
1950			1453	Zur Entwicklung des Elektrostahlofens in der Schweiz. Von <i>Alfred Oehler</i> . (11 Abb.)	1.—
1570	Die Schweizerischen Bundesbahnen und die Schiffbarmachung des Rheins zwischen Basel und Bodensee. Von <i>H. Blattner</i> . (4 Abb.)	1.—	1451	Die Entwicklung der elektrischen Aufzüge in den letzten Jahren. Von <i>Otto Blaser</i> . (19 Abb.)	2.—
1565	Die Wasseraufbereitungsanlage der Aktiengesellschaft A. & R. Moos, Weisslingen. Von <i>H. Roshard</i> . (11 Abb.)	1.—	1439	Neuzeitliche optische Steuerungen. Von <i>J. A. Stieger</i> . (18 Abb.)	1.—
1562	La déformation des fossiles. Par <i>F. Stüssi</i> . (14 fig.)	1.—	1438	Theoretische Beuluntersuchungen der T.K.V.S.B. im Jahre 1947. Von <i>C. F. Kollbrunner</i> . (2 Abb.)	1.20
1560	Die wissenschaftlichen, technischen und wasserwirtschaftlichen Grundlagen für den Bau von Horizontalbrunnen. Von <i>Carl Abwieser</i> . (3 Abb.)	1.20	1436	Die Beziehungen der statischen und dynamischen Festigkeitswerte. Von <i>H. Brandenberger</i> . (6 Abb.)	1.—
1556	Die Gestaltung der Schienenfahrbahn. Von <i>G.</i> und <i>H. Peter</i> . (1 Abb. und Absteckungstabelle)	1.—	1434	Die Knickung des schief gelagerten Stabes. Von <i>Ws. Ziegler</i> . (2 Abb.)	—80
1554	Stabilité de marche des générateurs de gaz à pistons libres. Par <i>R. Huber</i> . (12 fig.)	1.50	1432	Entwicklungstendenzen im Stahlbrückenbau. Von <i>F. Stüssi</i> . (37 Abb.)	2.—
1553	Streifzug durch die technischen Probleme bei der Förderung der Ruhrkohle. Von <i>W. Hartmann</i> . (47 Abb.)	3.—	1947		
1548	Das Aletschwerk. (9 Abb.)	1.—	1423	Ausbau der Plessurwasserkräfte durch die Stadt Chur (25 Abb.)	2.—
1547	Wasserdichte Druckstollen und Druckschächte mit Kernring-Auskleidung. Von <i>Alois Kieser</i> . (13 Abb.)	2.—	1418	Knickstabilität. Von <i>J. Brunner</i> . (9 Abb.)	—80
1545	Ein Heizkostenverteiler auf neuer Grundlage. Von <i>R. Rüegg</i> . (8 Abb.)	—80	1417	Neue Ergebnisse auf dem Gebiete der Materialforschung. Von <i>H. Brandenberger</i> . (10 Abb.)	1.—
1541	Die Rangier-Funkanlage im Bahnhof Luzern. (8 Abb.)	1.50	1413	Die Entwicklung und die Besonderheiten des schweiz. Eisenbahnsicherungs-Systems. Von <i>Karl Oehler</i> . (6 Abb.)	1.—
1540	Das Kraftwerk Ruppertswil-Auenstein. (26 Abb.)	4.50	1406	Die Schwellzemente und die selbsttätige Spannung des Betons. Von <i>H. Lossier</i> . (39 Abb.)	2.20
			1405	Moderne Holzförderung mit Kabelkranen. Von <i>A. Schönholzer</i> . (7 Abb.)	—80

STS

Schweiz. Technische Stellenvermittlung
Service Technique Suisse de placement
Servizio Tecnico Svizzero di collocamento
Swiss Technical Service of employment

Zürich, Lutherstr. 14, Tel. 23 54 26. Teleg. STSINGENIEUR ZÜRICH.
Für Stellesuchende Einschreibgebühr 3 Fr. für 3 Monate. Bewerber
wollen Anmeldebogen verlangen. — *Auskunft* über offene Stellen und
Weiterleitung von Offerten erfolgt *nur gegenüber Eingeschriebenen*.

INDUSTRIE-ABTEILUNG

- 655 **Dipl. Elektrotechniker** mit Kenntnissen der Hausinstallations- und Telephoninstallationstechnik. Deutsch, Französisch, Zürich.
- 659 **Ingenieur oder Techniker**, für Aussendienst für Verkauf von Maschinen. Deutsch, Französisch. Westschweiz.
- 663 **Fachmann**, für technische Leitung einer Fabrik zur Herstellung von Tomatenpurée in Tuben und Tomatenpulver. Spanische Firma auf den Kanarischen Inseln. Zahlung in spanischer Währung.
- 581 **Elektrotechniker** (Fachrichtung Schwachstromtechnik), für Projekt, Offertenwesen und Ausführung elektrischer Signalanlagen. Deutsch, Französisch. Zürich.
- 589 **Heizungstechniker** mit Praxis für Warmwasser-, Heisswasser- evtl. Industrieheizung sowie Kenntnisse in Lüftungsanlagen. Südostschweiz.
- 591 **Techniker** mit Praxis in Durchführung von Zeitstudien für Fabrikation von Metallwaren als Arbeitsvorbereiter. Ostschweiz.

- 599 **Maschinentechniker** mit Praxis im allgemeinen Maschinenbau. Kenntnisse in Maschinen der graphischen oder papierverarbeitenden Branche. Schweiz.
- 613 **Maschinentechniker** mit Praxis als Abteilungsleiter für Herstellung von Halbfabrikaten. Ca. 30 Jahre. Mittelschweiz.

BAU-ABTEILUNG

- 1298 **Hochbautechniker-Bauführer** mit Praxis für Kostenvoranschläge, örtliche Bauleitung, Abrechnung. Ca. 40 Jahre. Sofort. Zürich.
- 1302 **Architekt event. Hochbautechniker**, für Projektierung usw. Sofort. Kt. Bern.
- 1304 **Hochbautechniker**, für Werk- und Detailpläne. Baldigst. Ostschweiz.
- 1306 **Ingenieur oder Techniker** mit Büro- und Bauplatzpraxis für Verkauf von Bautenschutzmitteln, säurebeständigen Dichtungsprodukten. Deutsch, Französisch. Westschweiz.
- 1310 **Bauführer-Bautechniker** mit Büro- und Bauplatzpraxis für örtliche Bauleitung. Kt. Graubünden.
- 1312 **Bautechniker-Bauführer** mit Büro- und Bauplatzpraxis für Bauleitung von Hoch- und Tiefbauten, Stollenbauten usw. Eintritt spätestens 1. Januar 1953. Innerschweiz.
- 1314 **Tiefbau- oder Vermessungstechniker** mit Praxis für Strassenbau und Kanalisationen. Eintritt anfangs 1953. Kt. Bern.
- 1316 **Hochbautechniker** mit Praxis für Ausführungspläne, Massauszüge und Bauführung. Eintritt 1. Januar 1953. Berner Oberland.
- 1318 **Hochbautechniker** (Technikum), für Werk- und Detailpläne und Bauplatzkontrollen. Sofort. Zürich.

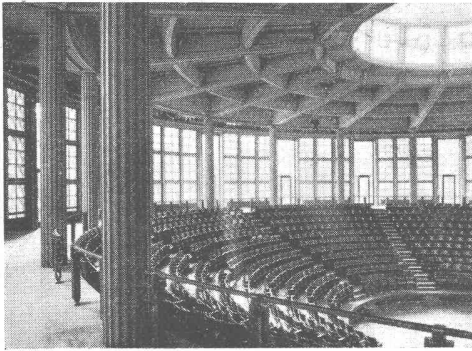

Aula Magna Universität Fribourg
Dumas & Honegger, Architekten, Fribourg

BERNHARD HITZ + USTER/ZH

Fugenlose SPRAY «LIMPET» ASBEST-
Akustik- und Schallschluckbeläge
Feuerschutzbeläge
Kondensations-Verhütungsbeläge

SPRAY «LIMPET» ASBEST-Akustikbeläge in
den Betonkassette der Decke, auf rohen Beton auf-
gespritzt.

Industrieunternehmung **sucht** für ihr technisches Bureau einen gewandten

Tiefbautechniker

für Dauerstellung. Eintritt sofort oder nach Uebereinkunft.

Offerten mit Lebenslauf, Photo, Zeugniskopien und Gehaltsansprüchen unter Chiffre B 16913 Z an **Publicitas, Zürich 1.**

Gesucht auf Architekturbureau per sofort oder nach Uebereinkunft tüchtiger

Bauzeichner

Offerten mit Bild und Saläransprüchen unter Chiffre Z E 8357 an Mosse-Annoncen AG., Zürich 23.

Führende Eisenbetonunternehmung in Luxemburg **sucht** einen in Konstruktion und Statik durchaus erfahrenen und selbständigen

BAUINGENIEUR

Alter: 30 bis 40 Jahre. Beste Bedingungen für erstklassige Kraft.

Offerten unter Chiffre ZO 8412 an Mosse-Annoncen AG., Zürich 23.

Gesucht für Erstellung von Plänen, Kostenberechnungen, tüchtiger

Bautechniker

auf ein stark beschäftigtes Architekturbureau. Eintritt sofort oder nach Uebereinkunft. Offerten mit Bild und Saläransprüchen unter Chiffre Z G 8356 an Mosse-Annoncen AG., Zürich 23.

Junger, zuverlässiger

Bautechniker-Architekt

8 Jahre Büro- und Bauplatzpraxis im In- und Ausland, Wettbewerbsfolge, Deutsch, Französisch, Englisch, Schwedisch, **sucht Dauerstelle** in Architekturbüro. Stellenantritt sofort oder später. Offerten unter Chiffre ZA 8421 an Mosse-Annoncen AG., Zürich 23.

Stadt Schaffhausen

Stellenausschreibung

Bei der Bauverwaltung der Stadt Schaffhausen ist zufolge Pensionierung des bisherigen Inhabers die Stelle eines

Tiefbautechnikers

zu besetzen.

Anforderungen: Abgeschlossenes Studium als Tiefbautechniker, mehrjährige praktische Tätigkeit auf Büro und Bauplatz, Erfahrung in der Projektierung und Ausführung städtischer Kanalisations- und Strassenbauten.

Gehalt: Fr. 8952.—/11 496.—, evtl. Fr. 9612.—/12 516.—, zuzüglich allfällige Kinderzulagen. Pensionskasse. Eintritt nach Uebereinkunft.

Anmeldungen sind handschriftlich, mit Angabe der Personalien, des Bildungsganges und der bisherigen Tätigkeit, unter Beilage von Zeugnisabschriften und einer Photo bis zum **15. Dezember 1952** an die Bauverwaltung der Stadt Schaffhausen zu richten. Persönliche Vorstellung nur auf besondere Vereinbarung hin.

Baureferat der Stadt Schaffhausen.

Architekt, tüchtiger Entwerfer, empfiehlt sich für

HEIMARBEIT

Anfragen unter Chiffre ZB 8420 an Mosse-Annoncen AG., Zürich 23.

Gesucht erfahrener

STATIKER

(dipl. Ing.)

für Projektbearbeitung, stat. Berechnung und Konstruktion; an selbständiges Arbeiten gewohnt. Vielseitige und interessante Dauerstelle.

Interessenten, die über eine längere Praxis im Stahlbau verfügen, werden um Bewerbungen mit Lebenslauf, Photo, Zeugnisabschriften und Gehaltsansprüchen gebeten an

**AG DER MASCHINENFABRIK
VON THEODOR BELL & CIE.
KRIENS**

Organisation der Baustoffbranche sucht

wissenschaftlichen Mitarbeiter

für ihr Technisches Bureau.

Verlangt wird Hochschulabschluß als Grundlage für die Prüfung baustofftechnischer Fragen aller Art, Untersuchungen und Abklärung der Eigenschaften von Baustoffen, Bearbeitung in- und ausländischer Fachzeitschriften, Auswertung der Erkenntnisse und neuer Vorschläge. Es kommen nur Bewerber in Frage, welche befähigt sind, selbständig und initiativ Untersuchungen auf wissenschaftlicher Grundlage durchzuführen und die Ergebnisse darzustellen. Bei Eignung wird gut bezahlte, ausbaufähige Stelle geboten.

Interessenten belieben ihre handschriftliche Bewerbung mit Lebenslauf und Photographie einzusenden an Chiffre ZN 8409 an Mosse-Annoncen AG., Zürich 23.

Bauzeichner oder Bautechniker

auf mittleres Architekturbureau gesucht für interessante Bauaufgaben. Offerten mit Lohnansprüchen unter Beilage einiger Zeichnungsproben unter Chiffre ZF 8440 an Mosse-Annoncen AG., Zürich 23.

Gesucht

2 jüngere Vermessungstechniker oder Tiefbauzeichner

in Bauamt Kloten und Techn. Büro Rümlang.

Gewissenhaften, interessierten Bewerbern biete ich die Möglichkeit zur selbständigen Arbeit, sowie zur Einführung in das Projektieren der verschiedensten Tiefbauten.

Charakterlich gut ausgewiesene Interessenten mögen ihre handschriftl. Offerte mit kurzem Lebenslauf und Zeugnissen richten an H. Gujer, Techn. Büro, Rümlang.

Eisenbetonzeichner

mit Praxis auf Bauplätzen und in Ingenieurbüros sucht neue Stelle. Offerten unter Chiffre ZJ 2209 an Mosse-Annoncen AG., Zürich 23.

Junger Hochbauzeichner

sucht neuen Wirkungskreis auf Arch.-Büro in Aarau oder Umgebung. Offerten unter Chiffre ZO 8436 an Mosse-Annoncen-AG., Zürich 23.

Tiefbauzeichner

mit abgeschlossener Lehrzeit und 1½ Jahren Praxis im Eisenbeton-Hochbau, sucht neue Stelle auf 1. Januar 1953. Bern oder Westschweiz bevorzugt. Offerten sind zu richten unter Chiffre ZR 8378 an Mosse-Annoncen AG., Zürich 23.

Gesellschaft sucht zur Ueberwachung von Hochbauarbeiten grösseren Ausmasses

dipl. Bautechniker

als **Bauführer**. Bei Eignung wird Dauerstelle mit Pensionsberechtigung geboten. Gut ausgewiesene Bewerber mit Bauplatzerfahrung, Alter nicht über 30 Jahre, sind gebeten, ihre schriftlichen Offerten mit Bild unter Chiffre ZS 8463 an Mosse-Annoncen AG., Zürich 23, einzureichen.

Junger Bauingenieur

dipl. ETH, mit Bauplatzpraxis, sucht Stelle in Zürich als Praktikant auf Ingenieurbureau für Eisenbeton- oder Wasserbau. Offerten u. Chiffre ZA 2225 an Mosse-Annoncen AG., Zürich 23.

Junger, bestqualifizierter **Bauzeichner** sucht

Maurer-Lehrstelle

in gutes Baugeschäft. Offerten erbeten unter Chiffre ZL 2210 an Mosse-Annoncen AG., Zürich 23.

Erfahrener Hochbautechniker in Zürich sucht

HEIMARBEIT

(wie Projekt- und Ausführungspläne, Submissionen etc.). Offerten unter Chiffre ZU 2221 an Mosse-Annoncen AG., Zürich 23.

Stahlbau - Dipl. Ing.

mit achtjähriger Praxis im Stahlhoch-, Brücken- und gesamten Stahlwasserbau, vertraut mit den modernen Berechnungsmethoden, Messverfahren und Schweisstechnik, sucht gelegentlich **Wirkungskreis** in Industrie oder Verwaltung. Sprachkenntnisse: Deutsch, Französisch, Italienisch, Englisch. Offerten erbeten unter Chiffre ZV 8464 an Mosse-Annoncen AG., Zürich 23.

Granit-Mauersteine

direkt ab Steinbruch sofort lieferbar. Vorzügliche Qualität. Eigene Granit-Brüche im Tessin

PAUL BOSSART, FLAWIL SG
Tel. (071) 8 31 81

Bau-Austrocknung

OMO Luftheizapparate

ermöglichen Ihnen auch während des ganzen Winters zu arbeiten

Austrocknung und Heizung von Neu- und Umbauten mit Spezial-Warmluftöfen mit Oel beheizt

Automatisch regulierbar — grosse Wärmeleistung — keine Russ- und Rauchbildung — kein öliges Niederschlag — günstige Bedingungen — mietweise mit Bedienung

OTTO MÜLLER, Oelheizungen, BERN
Tollstrasse 1 Telefon (031) 8 71 77



EINLADUNG zur freien

Besichtigung der permanenten

BAUFACH-AUSSTELLUNG IN ZÜRICH

Talstr. 9 (Börsenblock, vis-à-vis Hotel Baur au Lac), Tel. (051) 27 38 26

Ueber 800 beteiligte Firmen aus der ganzen Schweiz

Gratis-Zustellung des Ausstellungs-Kataloges
Herausgeber des Baufach-Marken-Registers

SCHWEIZER BAUMUSTER-CENTRALE ZÜRICH

Geöffnet von 8.30—12.30 und 13.30—18.30 Uhr
Samstags bis 17.00 Uhr. Sonntags geschlossen

BRONZE-SCHRIFTEN

Reliefs und Figuren nach Ihren eigenen Entwürfen in echter Bronze. Schriftkataloge zur Verfügung. **Max Franz AG., Alfred-Escher-Str. 7, Zürich 2.** Telefon (051) 27 33 37/38.



Sämtliche Spenglerarbeiten führt gewissenhaft aus:

SPENGLER-GENOSSENSCHAFT ZÜRICH

Zeughausstrasse 43 Gegr. 1907 Telefon 23 07 36
VENTILATIONEN METALLDRÜCKEREI

Gusseiserne Sand-Zentrifugalguss-Muffenröhren

Formstücke — Armaturen

Schweizer Normalien
Lager in Winterthur

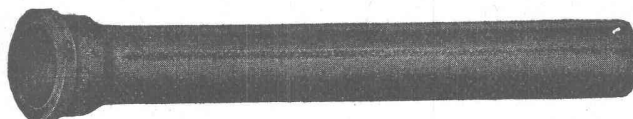

für normalen und
höheren Betriebsdruck

KAGI & Co. TELEPHON No. 2 24 15 **WINTERTHUR**

KABELWERKE BRUGG AG.

BLEIKABEL

aller Art für **Stark-** und **Schwachstrom**

TRU-LAY-BRUGG-DRAHTSEILE

für alle Anwendungsgebiete

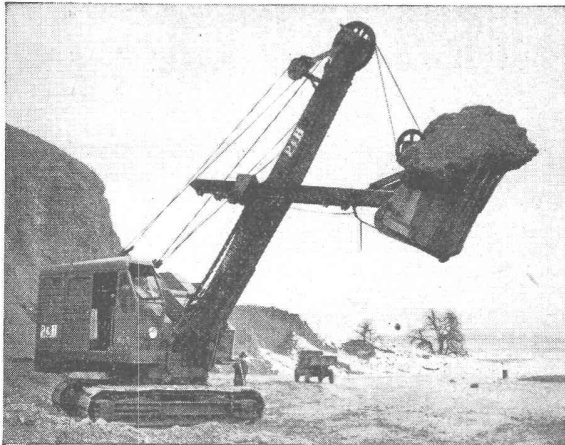

Löffelbagger mit Tru-Lay-Brugg-Drahtseilen ausgerüstet

Austrocknungen von

Neu- und Umbauten in kürzester Frist

Trocknungsmaschinen
Trocknungsöfen
Elektro-Fleckentrockner
Exsikkatoren
Infrarot-Trockenstrahler

Max Roth-Kippe & Co., Zürich 45

Bauaustrocknungen Uetlibergstrasse 191 Tel. 33 15 35



Manometer
Thermometer
Hygrometer
HÄNNI & CIA. G.
JEGENSTORF-BERN

V G B



**Zimmertür-
Einsteckschlösser
sind Qualität!**

Verlangen Sie von Ihrem
Eisenwarenhändler die
neuen reduzierten Preise



V. Glutz-Blotzheim Nachfolger AG., Solothurn

Schloss- und Beschlägefabrik

Nunmehr liegen vor: Teil I-III

der

Arbeitsmappe

für

Mineralölingenieure

Bearbeitet von Dipl.-Ing. L. Grosse VDI

133 Arbeitsblätter (DIN A 4) für Chemieingenieure, Apparatebauer, Chemiker und Betriebsleiter in Mineralölraffinerien, Schwelwerken, Hydrierwerken und Syntheseanlagen.

In Knöpfmappe DM 37.—

Die Blätter dieser Arbeitsmappe sind aus dem Bedürfnis heraus entstanden, die täglich benötigten Zahlenwerte für die Planung neuer und die Betriebsführung vorhandener Anlagen in handlicher Form jederzeit greifbar zu haben.

DEUTSCHER INGENIEUR-VERLAG GMBH

Verlag des Vereines Deutscher Ingenieure
DÜSSELDORF INGENIEURHAUS

Vereinigung Schweizerischer Betriebsingenieure

Tagung über

Schweissen und Giessen im Maschinenbau

9. bis 11. Dezember 1952

in der Eidg. Technischen Hochschule, Zürich

9. Dezember: Schweissen.
10. Dezember: Giessen.
11. Dezember: Technische und wirtschaftliche Ver-
gleiche der beiden Verfahren.

Neueste Entwicklungen der Verfahren im Schwei-
ssen und Giessen. Physikalische und metallurgische
Grundlagen; konstruktive Gestaltung für beide Ver-
fahren; technischer und wirtschaftlicher Vergleich.

Dargestellt durch Spezialisten der Hochschulen und
der in- und ausländischen Industrie.

Kurskarte: Fr. 45.—.

Detaillierte Auskünfte und Programme durch die
Geschäftsstelle: Betriebswissenschaftliches Institut
an der ETH, Leonhardstr. 33, Tel. (051) 32 73 30,
Zürich.

Zerlegbares Urinoir

aus gebranntem Email Patent Nr. 283 001 Kein Anstrich!

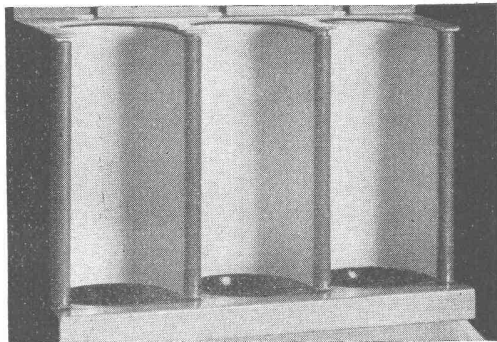

Deckplatte
Fusschale
Gusseisen
Rundwand
Stahlblech
alles
2 mal stich-
und hieb-
fest
emailiert

Schema der
Demontage

Säulen
Chromiert
Bajonett-
Verschluss
verzinkt
rostsicher

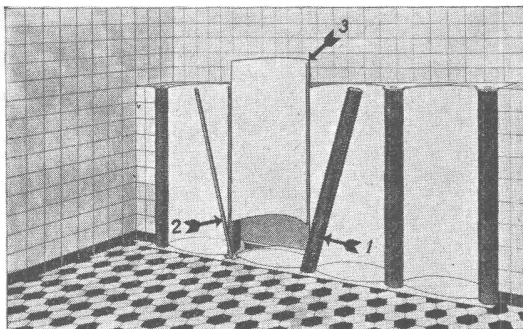

Endlich eine Anlage, die fast keinen Unterhalt kostet. Innert
kurzer Zeit montiert und demontiert. - Alleinige Fabrikantin

Treuter S. A.

Sion Bâle Genève
Tel. (027) 22355 Tel. (061) 2 76 27 Tel. (022) 2 31 40

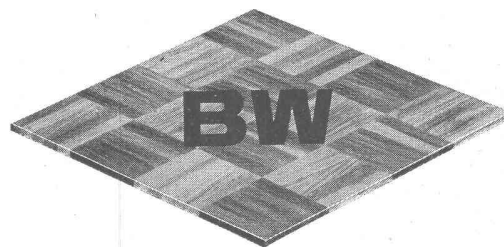

Holzmosaik-Parkett

Inbegriff des modernen Parketts

schön
praktisch
unverwüstlich
rasch verlegbar

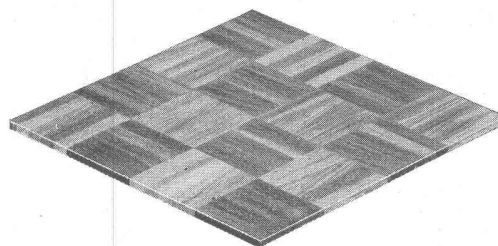

BW Holzmosaik-Parkett

erhältlich in Holzarten und Qualitäten
der verschiedensten Preisklassen;
in allen Preisklassen aber:

fugenlos
warm
bequem zu reinigen

Ein besonderer Vorteil:

Bei Beschädigungen lassen sich die einzelnen Klötz-
chen leicht und schnell auswechseln; solche Aus-
besserungen sind mit nur geringen Kosten verbunden
und nicht auffällig.

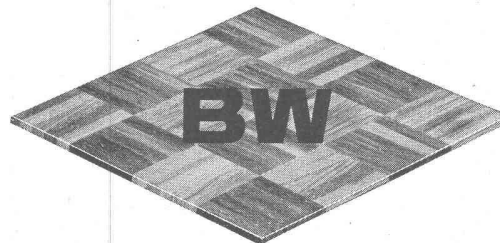

Modernste Fabrikationseinrichtungen
und langjährige Erfahrung bürgen für
die Qualität der **BW** Parkettsorten.

Auskunft und Prospekt durch

BAUWERK AG ST. MARGRETHEN / SG 071.73733

SULZER GEBLÄSE

ZUM VERDICHTEN UND ABSAUGEN VON LUFT UND GASEN

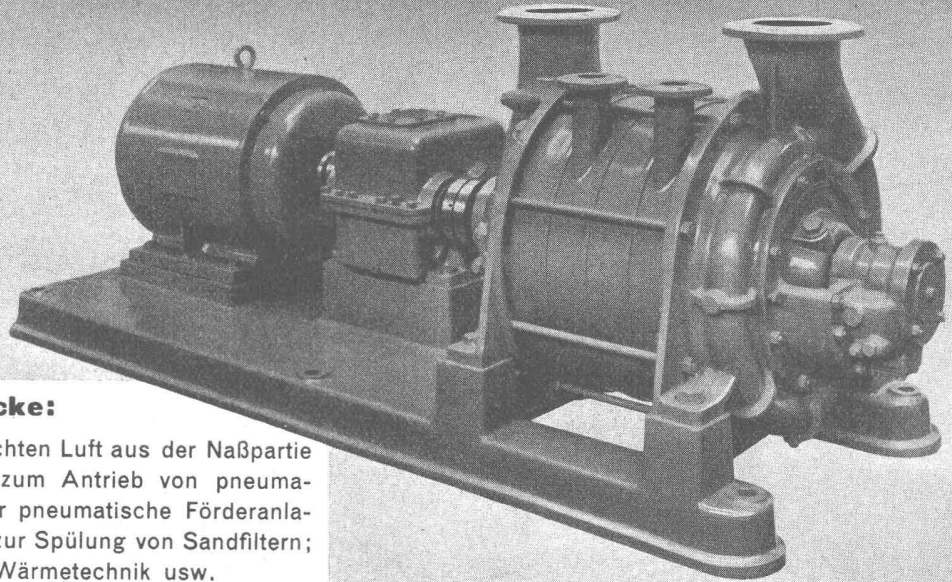

Verwendungszwecke:

Zum Absaugen der feuchten Luft aus der Naßpartie von Papiermaschinen; zum Antrieb von pneumatischen Rührwerken; für pneumatische Förderanlagen, Rohrpostanlagen; zur Spülung von Sandfiltern; für die Lüftungs- und Wärmetechnik usw.

GEBRÜDER SULZER, AKTIENGESELLSCHAFT, WINTERTHUR

Stahlhochbau

Industrie - Montagehalle

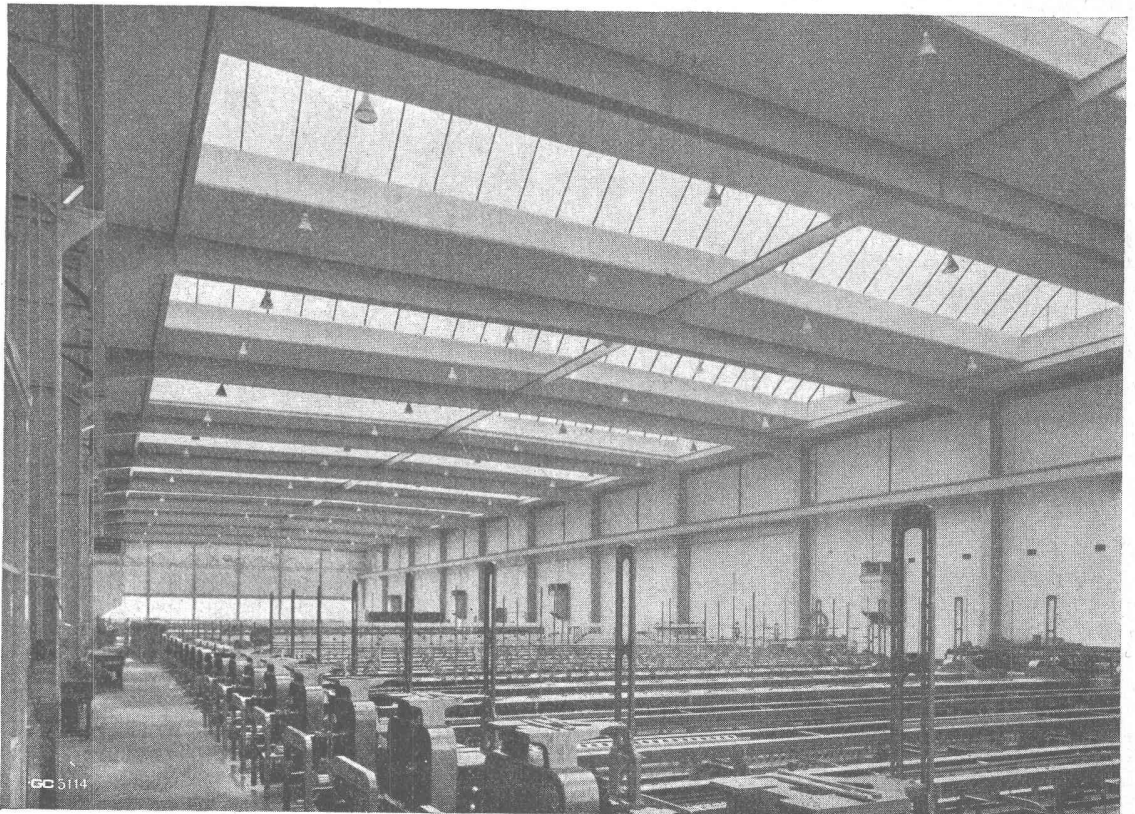

Geilinger & Co. Winterthur

GC