

Objektyp: **Advertising**

Zeitschrift: **Schweizer Ingenieur und Architekt**

Band (Jahr): **102 (1984)**

Heft 18

PDF erstellt am: **20.09.2024**

### **Nutzungsbedingungen**

Die ETH-Bibliothek ist Anbieterin der digitalisierten Zeitschriften. Sie besitzt keine Urheberrechte an den Inhalten der Zeitschriften. Die Rechte liegen in der Regel bei den Herausgebern.

Die auf der Plattform e-periodica veröffentlichten Dokumente stehen für nicht-kommerzielle Zwecke in Lehre und Forschung sowie für die private Nutzung frei zur Verfügung. Einzelne Dateien oder Ausdrucke aus diesem Angebot können zusammen mit diesen Nutzungsbedingungen und den korrekten Herkunftsbezeichnungen weitergegeben werden.

Das Veröffentlichen von Bildern in Print- und Online-Publikationen ist nur mit vorheriger Genehmigung der Rechteinhaber erlaubt. Die systematische Speicherung von Teilen des elektronischen Angebots auf anderen Servern bedarf ebenfalls des schriftlichen Einverständnisses der Rechteinhaber.

### **Haftungsausschluss**

Alle Angaben erfolgen ohne Gewähr für Vollständigkeit oder Richtigkeit. Es wird keine Haftung übernommen für Schäden durch die Verwendung von Informationen aus diesem Online-Angebot oder durch das Fehlen von Informationen. Dies gilt auch für Inhalte Dritter, die über dieses Angebot zugänglich sind.

Ein Dienst der *ETH-Bibliothek*  
ETH Zürich, Rämistrasse 101, 8092 Zürich, Schweiz, [www.library.ethz.ch](http://www.library.ethz.ch)

<http://www.e-periodica.ch>

# Schweizer Ingenieur und Architekt

Verlags-AG der Akademischen-technischen Vereine

Erscheint wöchentlich

102. Jahrgang 26. April 1984 Heft 18/84

Offizielles Organ:

Schweizerischer Ingenieur- und Architektenverein (SIA)  
Gesellschaft Ehemaliger Studierender der ETH Zürich (GEP)  
Schweizerische Vereinigung Beratender Ingenieure (ASIC)

## Redaktion

### «Schweizer Ingenieur und Architekt»

Rüdigerstrasse 11  
Postfach 630, 8021 Zürich  
Tel. (01) 201 55 36

**Redaktoren:**  
Balthasar Peyer,  
leitender Redaktor  
Dr. sc. techn. ETH/SIA  
Bruno Odermatt,  
dipl. Arch. ETH/SIA  
Bruno Meyer  
dipl. Bauing. ETH/SIA

**Druck:**  
Offset + Buchdruck AG

Nachdruck von Bild und Text, auch auszugsweise, nur mit schriftlicher Zustimmung der Redaktion und mit genauer Quellenangabe

## Abonnemente

<b>Schweiz:</b>		<b>Ausland:</b>	
1 Jahr	Fr. 161.—	1 Jahr	Fr. 173.—
½ Jahr	Fr. 84.—	½ Jahr	Fr. 91.—
Einzelnummer	Fr. 6.—	Einzelnummer	Fr. 7.—

Postcheck: «Schweizer Ingenieur und Architekt», 80-6110 Zürich  
Ermässigte Abonnemente für Mitglieder der GEP, des BSA, der ASIC, für Studenten und Mitglieder des STV

SIA-Mitglieder erhalten die Zeitschrift direkt durch das **SIA-Generalsekretariat** zugestellt. **Adressänderungen** sind deshalb dorthin mitzuteilen: Selnaustr. 16, Postfach, 8039 Zürich, Tel. (01) 201 15 70

**SIA-Normen und Dokumentationen** sind **allein beim SIA-Generalsekretariat** erhältlich, wo auch diesbezügliche Auskünfte erteilt werden: Selnaustr. 16, Postfach, 8039 Zürich, Tel. (01) 201 15 70

## Anzeigenverwaltung

**IVA**

### IVA AG für internationale Werbung

Hauptsitz:  
Mühlebachstr. 43  
8032 Zürich  
Tel. (01) 251 24 50

Filiale Lausanne:  
Pré-du-Marché 23  
1004 Lausanne  
Tel. (021) 37 72 72

## zum Titelbild

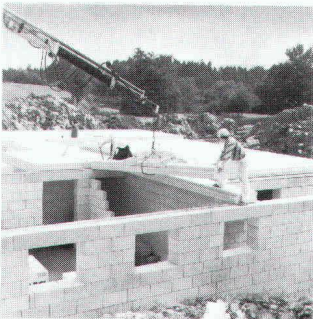

### Ytong-Deckenplatten

Mit Nut und Kamm werden sie in der Trockenmontage mit einer Leistung von etwa 250 m<sup>2</sup>/Tag montiert.

Kosten- und zeitraubende Spriess- und Schalungsarbeiten entfallen, d.h., wenn die Decke fertig montiert ist, kann sie sogleich belastet werden; im Untergeschoss kön-

nen andere Handwerker ungehindert weiterarbeiten.

Die maximale Länge der Ytong-Deckenplatten beträgt 6 m, die mögliche Belastung ist 250-500 kp/m<sup>2</sup>. Der Richtpreis für die fertig montierte Decke beträgt etwa Fr. 85.-/m<sup>2</sup>. Die Montage ist sehr einfach und kann von jedem Bauunternehmer ausgeführt werden.

Ytong-Deckenplatten können auf jede Mauerwerksart, wie z.B. Beton, Backstein, Zementsteine, Gasbetonmauerwerk usw., aufgelegt werden. Bauherren schätzen die Ytong-Decke ganz besonders, weil sie von Baubiologen empfohlen wird und mit der Urkunde «baubiologisch geprüft und überwacht» ausgezeichnet wurde.

Generalvertretung für die Schweiz:

Ytong Zürich AG, Kernstrasse 37  
8004 Zürich, Tel. 01/242 30 80

## Inhalt

### Architektur/Restaurierung

Die Restaurierung des Basler Rathauses. Von *Arno Zimmermann*, Basel, *Ulrich Barth*, Basel, *Enrico Ferraino*, Basel, *Alfred Wyss*, Basel, *Georg Germann*, Bern 337

### Massivbau

Deutscher Betontag. Von *G. Brux*, Frankfurt 345

### Natur- und Heimatschutz

Natur- und Heimatschutz bei Meliorationen – ein Gespräch 358

### Nachrichtentechnik

Faser-Lichtleiter und integrierte Optik 361

### Umschau

Der Zustand der Schweizerischen Fließgewässer 362

Europas grösste Phosphateliminationsanlage. Schweizerische Holzindustrie, wichtiger Partner des Waldes. Neue Entwicklungen in der Holzwerkstofftechnologie. Südafrika: Erstes Kernkraftwerk in Betrieb. Die Charta von Athen 1933-1983 363

### SIA-Mitteilungen

Korrektur 363

### SIA-Fachgruppen

FMB: Tätigkeitsprogramm 1984. FIB: Beständigkeit von Stahlbeton 363

### Wettbewerbe

Berichtigung Altersheim Steigerhubel Bern 363

### Hochschulen

Akademische Ehrungen. Zürich und St. Gallen, bevorzugte Studienorte 364

### Braune Seiten

Laufende Wettbewerbe, Wettbewerbsausstellungen. Aus Technik und Wirtschaft B 65/66

Aus Technik und Wirtschaft. Tagungen, Vorträge, Stellenvermittlung B 67/68

## Ingénieurs et architectes suisses

Adresse: 27, av. de Cour, 1007 Lausanne

No 8/1984		que, par <i>Pierre Gurtner</i> et <i>Walter Lang</i>	117
<b>Tableau des concours</b>	B 29	<b>Vie de la SIA</b>	123
<b>Actualité</b>	B 30, B 33	Marche des affaires dans les bureaux d'ingénieurs et architectes	
<b>Bibliographie</b>	B 32, 116, 122	Norme SIA 177 et recommandation SIA 177/1	
<b>Les hommes et les idées</b>		Energie dans le bâtiment (Recommandation SIA 380/1)	
Les ingénieurs sont-ils des gens heureux? par <i>Mir M. Ali</i>	113	<b>Concours</b>	125
<b>Politique des transports</b>		<b>Industrie et technique</b>	B 33
Où vont les CFF? La nouvelle Direction générale se présente, par <i>Jean-Pierre Weibel</i>	115	<b>Congrès</b>	B 36
<b>Architecture</b>		<b>EPFL</b>	B 36
Le sens du mimétisme: formes d'architecture et formes de la nature en Afrique		<b>Documentation générale</b>	B 36

# **Stellen Sie sich die Zürcher Altstadt mit hinterlüfteten Element-Fassaden**



**STO-HFK: Die einmalige Alternative der hinterlüfteten Element-Fassade.**

vor.

# Keine Sorge!

Bis jetzt war es noch gang und gäbe, sich zwar für eine hinterlüftete, aber gegen eine ästhetische Fassaden-Konstruktion zu entscheiden. Dieser für Planer und Bauherren gleichermaßen unbefriedigende Kompromiss kann nun endlich gelöst werden.

**Dank der neuesten Entwicklung von Stotmeister, der Hinterlüfteten Fassaden-Konstruktion **STO-HFK**, wird es nun möglich, eine technisch, bau-physikalisch und ästhetisch hochwertige Bauhaut anzubringen. Eine Fassaden-Konstruktion, die **fugenlos** verputzt werden kann und sich darum in verschiedenster Umgebung harmonisch integrieren lässt.**

Werfen wir einmal einen Blick hinter die Hinterlüftete Fassaden-Konstruktion von Stotmeister:

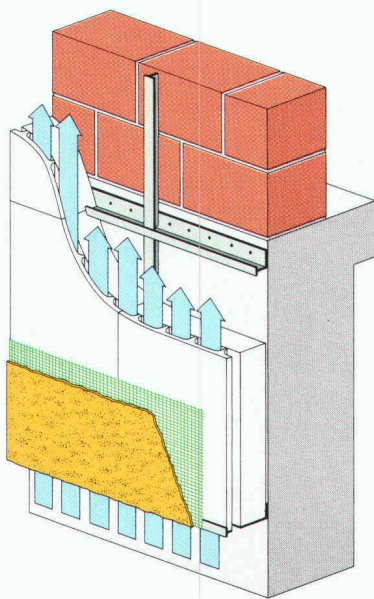

Auf dem Mauerwerk werden mittels Trägerschienen STO-Wärmedämmplatten mit vertikaler Hinterlüftung als thermische Isolation montiert. Durch diese Hinterlüftung wird allfällig auftretender Wasserdampf problemlos an die Aussenluft abgegeben. Und aussen wird die Fassade im traditionellen Stil verputzt. Mit einem Verputz-System, das wir von Stotmeister in diversen Strukturen, Körnungen und Farben in unserem Werk in Niederglatt/ZH herstellen.

**Die STO-HFK wird damit allen Ansprüchen von Bauherren, Architekten und Betrachtern gerecht.**



**Über die gefällige neue Bauhaut – die STO-HFK – beraten wir Sie gerne.**

Rufen Sie uns an (Tel. 01/850 37 65) oder verlangen Sie den STO-HFK-Prospekt.

- Informieren Sie mich von Grund auf über die Hinterlüftete Fassaden-Konstruktion/STO-HFK.
- Schicken Sie mir Ihren Fachberater. (Gratis und unverbindlich.)

Name/Firma \_\_\_\_\_

zuständig \_\_\_\_\_

Adresse \_\_\_\_\_

Bauherr     Planer    SIA

Zutreffendes bitte ankreuzen und einsenden an: Stotmeister AG, 8172 Niederglatt

Vollwärmeschutz-Systeme  
Kunstharzputze  
Dispersionsfarben  
Betonsanierungs-Systeme



Die Bauhaut ist von

**Stotmeister AG**  
Südstrasse 14  
8172 Niederglatt  
Tel. 01/850 37 65

# Wir pflegen das Detail. Und da gibt's für ein gutes Dach viel zu pflegen.



DURANIT ist ein hochwertiges Bedachungsmaterial aus Sand und Zement •  
 Farben: Anthrazit, Dunkelbraun, Ziegelrot  
 • farb- und frostbeständig • 10 Jahre  
 Garantie • DURANIT ist ein Schweizerpro-  
 dukt: Es wird in Villmergen AG her-  
 gestellt.



**info**

Senden Sie mir ausführliche Unterlagen über DURANIT

\_\_\_\_\_

\_\_\_\_\_

\_\_\_\_\_

SIA

Eternit AG  
 8867 Niederurnen 058 23 11 11

# Der weisse Stein wird Ihren Bauherrn auch im Sommer ganz cool lassen.



Wie gut ein- und zweischalige, isolierte Aussenwände aus Kalksandstein sind, spürt Ihr Bauherr nicht nur im Winter an der niedrigen Ölrechnung, sondern auch im Sommer: die Hitze bleibt draussen. Warum? Kalksandstein-Aussenmauerwerke erreichen mit Leichtigkeit jeden gewünschten k-Wert. In Verbindung mit seinem aussergewöhnlich guten Wärmespeichervermögen ergibt das ein ideales Raumklima. Zusätzlich ist der Kalksandstein ein hervorragender Schalldämmer. Kurzum: Der Kalksandstein ist der Stein unter den Steinen.

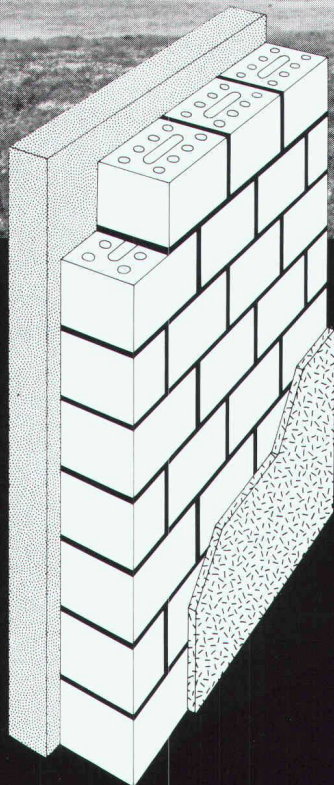

## Kalksandstein mit Aussen- isolation:

Kalksandstein 18 cm stark, verputzt, Aussenisolation 10 cm stark, verputzt.

Wärmekapazität C = 81 Wh/m<sup>2</sup>K

k-Wert = 0,33 W/m<sup>2</sup>K

Luftschallisolationsindex Ia = 51 dB

# KS\*

**\*Kalksandstein – die bewährte Lösung.**

Bitte senden Sie uns mehr Informationen über Kalksandstein.  
 Name: \_\_\_\_\_  
 Adresse: \_\_\_\_\_  
 Ort: \_\_\_\_\_  
 Telefon: \_\_\_\_\_  
 E-Mail: \_\_\_\_\_  
 Fax: \_\_\_\_\_  
 Senden an: Kalksandstein-Fabrikanten, Fach 217, \_\_\_\_\_

Ein gut gebautes Haus  
besitzt ein  
**GANTNER-Unterdach.**



## Das spart auf Dauer Energie ...

Mit einem GANTNER-Isolier-Unterdach erreichen Sie in Ihrem Wohnhaus eine maximale Temperatur-Stabilität; sie ist Voraussetzung für Ihr Wohlbefinden und Ihre Gesundheit.

Damit Wärme dort bleibt, wo sie vorgesehen ist, muss lückenlos isoliert werden – vom Keller bis zum Dach. Im Bereich von Unterdach- und Estrichboden-Isolierung ist GANTNER Spezialist, GANTNER-Isolier-elemente beweisen es vieltausendfach. Ein Steildachhaus wird mit dem GANTNER-Unterdach-Isoliersystem in jedem Fall ein besseres Haus.

Das besondere Elementsystem trotz Wind und Wetter, ist

## ... und sorgt für Wohnbehagen

leicht und schnell verlegbar und schützt mit seinen ausgezeichneten Isolationswerten (FLUMROC-Steinwolle) hochwirksam gegen Wärmeverlust. Mit einem GANTNER-Isolier-unterdach wählen Architekt und Bauherr eine preisgünstige, hervorragende Dachisolierung, und der Handwerker schwört auf die einfache Montage.

Bei GANTNER gibt es aber auch eine Estrichboden-Isolierung als ganz spezielles Element. Es ist sofort begehbar, kinderleicht zu verlegen und

dämmt Wärme erstklassig. Auf dem gleichen Prinzip wirkt die GANTNER-Wandisolation. Beide Elemente bilden ein Isolationssystem erster Güte und eignen sich gerade für die Nachisolierung ausgezeichnet.

GANTNER-Produkte erhält man nur im einschlägigen Fachhandel oder direkt beim Herstellerwerk. GANTNER-Fachberater im Aussendienst helfen bei Isolationsproblemen kompetent. Wenn Sie mehr über unsere Isoliersysteme wissen möchten, schreiben oder telefonieren Sie uns.

- Senden Sie mir ausführliche Informationen über das GANTNER-Isolierunterdach-System
- Ich erbitte Unterlagen über GANTNER-Estrichboden- und -Wandplatten-Isolationen
- Rufen Sie mich an, ich möchte Auskunft zu meinem Isolierproblem

# GANTNER®

Firma: \_\_\_\_\_ Name: \_\_\_\_\_  
Branche: \_\_\_\_\_ Telefon: \_\_\_\_\_  
Strasse: \_\_\_\_\_ PLZ/Ort: \_\_\_\_\_

HANS GANTNER, Werk für Isoliersysteme  
8888 Heiligkreuz-Mels, Tel. 085 2 24 41 / 2 58 42

# Gegen Wärmebrücken gibt es ein probates Mittel:



## den Styrofoam Plan!

Wo durch lückenhafte Dämmung an Wänden und Decken Wärmebrücken entstehen, kommt es zwangsläufig zu Kondensatbildung und Wärmeverlusten.

Solche und ähnliche Probleme löst Styrofoam\* IB – ein Material aus extrudiertem Polystyrol-Hartschaum, das dauerhafte Wärmedämmung gewährleistet.

Styrofoam IB Dämmplatten zeichnen sich durch hohe mechanische Festigkeit aus, nehmen praktisch kein Wasser auf und sind – wie Sie dem Styrofoam Plan entnehmen können – in verschiedenen Dicken lieferbar.

Styrofoam IB lässt sich mühelos aufbringen und verputzen. Vor allem aber lässt es sich so leicht und passgenau bearbeiten, dass Wärmebrücken selbst an den kritischsten Stellen des Hauses vermieden werden können.

Wo immer es gilt, wirksam und wirtschaftlich Innenflächen trocken zu

halten, ein behagliches Innenklima zu schaffen und wertvolle Heizenergie zu sparen, sind Sie mit Styrofoam IB besten beraten. Auf Jahrzehnte hinaus.

Styrofoam IB – Ihr sicherster Tip gegen Wärmebrücken und Wärmeverluste aller Art. Solange Ihr Haus steht.

Fordern Sie den Styrofoam Plan und Fachinformationen



über Wärmedämmungen an.  
Per Coupon.

Ja, ich möchte mehr wissen über den Styrofoam Plan.  
Mein Einsatzbereich für Styrofoam:

Name: \_\_\_\_\_

Firma: \_\_\_\_\_

Strasse: \_\_\_\_\_

Ort: \_\_\_\_\_

Tel: \_\_\_\_\_

Bitte einsenden an:  
**Dow Chemical Europe S.A.**  
Austrasse 44, 8045 Zürich. SIA / F / 84-26.4

Styrofoam wird in der Schweiz vertrieben durch die WANCOR AG, Regensdorf, Bern und Muttenz.



\*Warenzeichen –  
The Dow Chemical  
Company



# Zeyko-Design - Der Wohnraum Ihres Bauherrn vermittelt Wohlbefinden und Behaglichkeit



Die Küche von heute und morgen dient nicht mehr einzig der Zubereitung von Mahlzeiten. Sie wird vielmehr Bestandteil des Wohnraums. Er ist wieder Begegnungszentrum der Familie und ihrer Gäste. Wohlbefinden und Behaglichkeit sind Bausteine zur individuell empfundenen Wohnkultur. Zeyko-Küchen sind Ausdruck individueller Wohnkultur durch Design und entsprechende Detail-

lösungen. Daher erheben sie Anspruch auf die höchsten Qualitätsauszeichnungen. Qualität, die auch morgen noch sichtbar sein wird.

Wir verkaufen Ihrem Bauherrn nicht nur Küchen, sondern planen, gestalten und bauen sie, nach Ihrem Raumkonzept. Besuchen Sie uns und unsere vielseitige Ausstellung, denn sie vermittelt Ihnen Wohlbefinden und Behaglichkeit.

## Zeyko Küchen-Perfektion

**zeyko**<sup>®</sup>

**Zentrum-Zürich**

GFE-Küchengestaltungs AG Lagerstrasse 47 8004 Zürich

Telefon 01 242 32 55

### **Regionalvertreter:**

Baumgartner AG  
Kücheneinrichtungen, Innenausbau  
Erachfeldstr. 15  
8180 Bülach/01 860 12 11

Füglistaller  
Schreinerei, Innenausbau  
Grossmattstr. 14  
8964 Rudolfstetten/057 33 15 21

Leuthold AG  
Kücheneinrichtungen, Innenausbau  
Neuhofstrasse  
8810 Horgen/01 725 50 15

E. Merk AG  
Schreinerei, Innenausbau  
Aathalstr. 28  
8610 Uster/01 941 26 62

# FI-Schachtabdeckungen

aus ALUMINIUM und  
verzinktem Eisenblech

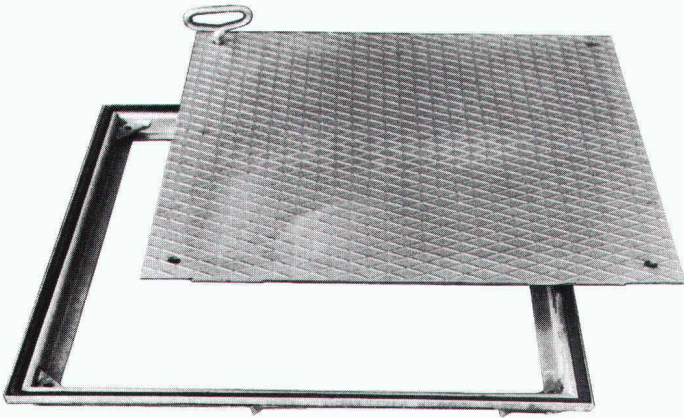

Modell Riffelblech

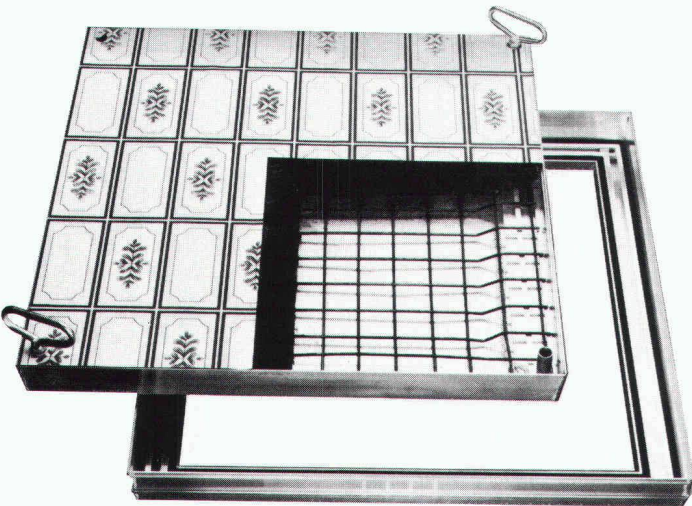

Modell mit wählbarer Oberfläche

Schachtabdeckungen mit wählbarer Oberfläche oder Riffelblechdeckel. Formschön, leicht und preiswert. Normalausführung und wasserdicht. Begehrbar und befahrbar bis 400 kN Prüfkraft. Reihenabdeckungen.

Verlangen Sie Unterlagen bei:

**WERNER MAAG AG**  
**Zeltweg 44, 8032 Zürich**  
Telefon 01/251 75 80/81 - Telex 58675

SIA 40

## ... sofort ... Raumlösungen



Das Tennis-Clubhaus der Volksbank in Bern wurde von Frutiger kurzfristig geplant und erstellt.

Ein unkonventionelles Gebäude, welches allen bauphysikalischen Anforderungen entspricht.

Frutiger-Gebäude lösen Raumprobleme rasch und wirtschaftlich. Es müssen keine bauphysikalischen Kompromisse gemacht werden:

- k-Wert unter 0,4
- 3-fach-Verglasung
- mehrgeschossig

Frutiger baut individuell — den Bedürfnissen entsprechend — aber mit System.

Prüfen Sie unsere Leistungsfähigkeit, kostenlos und unverbindlich.



Frutiger Söhne AG Holzbau  
Elementbau  
Gebäudeisolationen  
Fensterfabrikation  
Töpferweg 16  
3613 Steffisburg Station  
Telefon 033 39 77 77

### Bon

- Ich wünsche Ihre Dokumentation  
 Ich wünsche Ihre persönliche Beratung

Name/Vorname \_\_\_\_\_

Firma \_\_\_\_\_

Adresse \_\_\_\_\_

PLZ/Ort \_\_\_\_\_

Telefon \_\_\_\_\_

Einsenden an:  
Frutiger Söhne AG Holzbau  
Töpferweg 16, 3613 Steffisburg Station

# fi-Ripa®-Anschlusskörbe

## Die stehen im Nu. Und bleiben stehen!

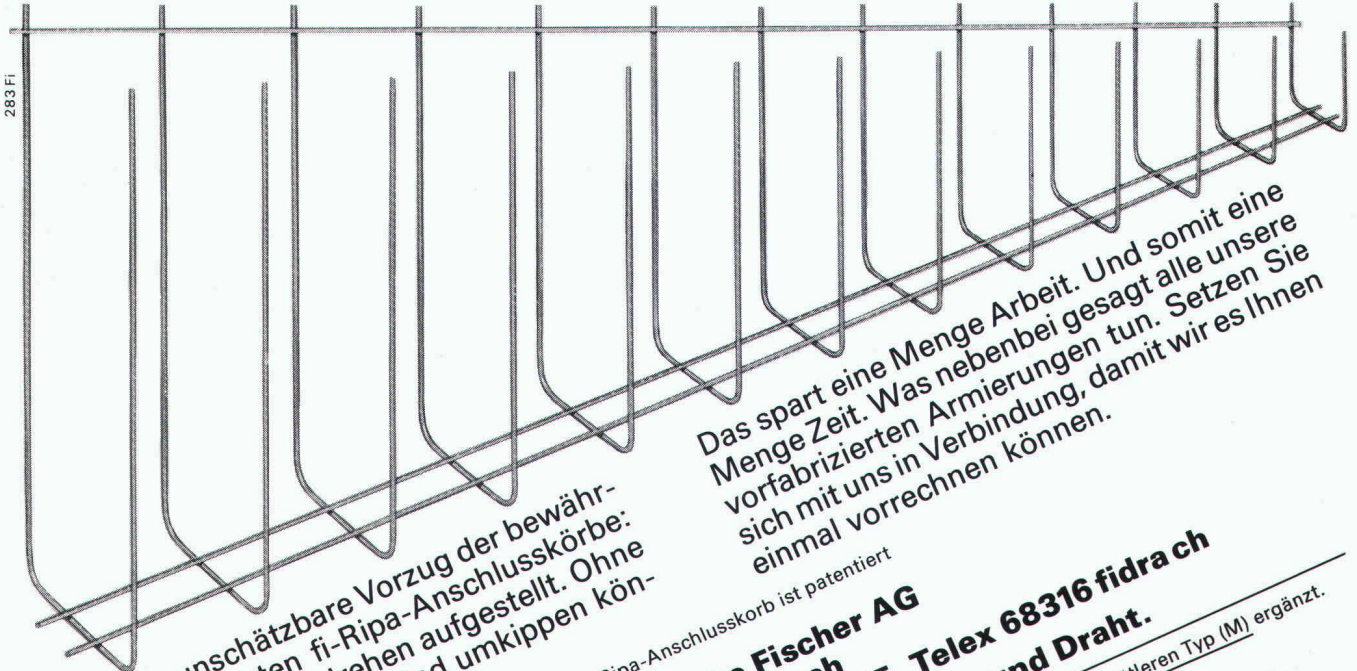

Das ist der unschätzbare Vorzug der bewährten, vorgefertigten fi-Ripa-Anschlusskörbe: Sie sind im Handumdrehen aufgestellt. Ohne umständliches Fixieren. Und umkippen können sie auch nicht.

Das spart eine Menge Arbeit. Und somit eine Menge Zeit. Was nebenbei gesagt alle unsere sich mit uns in Verbindung, damit wir es Ihnen einmal vorrechnen können.

Der fi-Ripa-Anschlusskorb ist patentiert

**Drahtwerke Fischer AG**  
**CH-5734 Reinach**  
**Telefon 064-7115 55, Telex 68316 fidrach**

**Wir helfen Ihnen mit Rat und Draht.**

Unser Programm haben wir mit einem mittleren Typ (M) ergänzt.  
 Verlangen Sie unsere Unterlagen.

**Neu Typ (M)**

## Neu im Design. Unverwüstlich. Funktionell

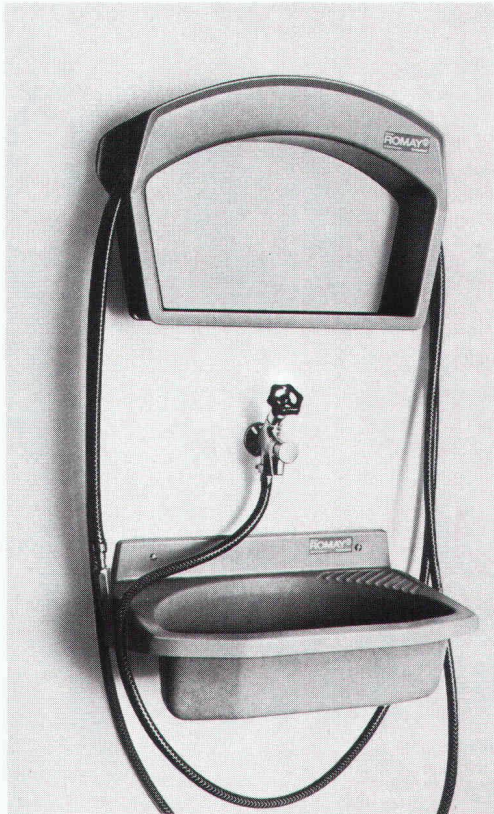

Das neue Romay-Mehrzweckbecken mit Schlauchsattel  
 50x35x15 cm  
 Farben: bahamabeige, nevada



Das neue Romay-Mehrzweckbecken  
 70x50x24 cm, 50x35x15 cm  
 Farben: bahamabeige, nevada

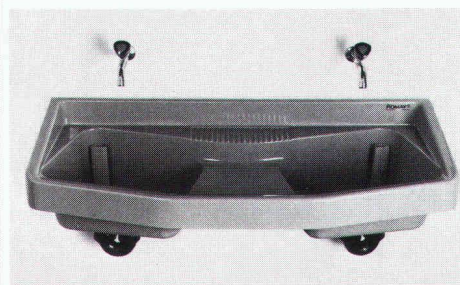

Das neue Romay-Doppelwandbecken  
 120x50x22 cm  
 Lagerfarben: bahamabeige, moosgrün

- Romay-Mehrzweckbecken
- Romay-Mehrzweckbecken mit Schlauchsattel
- Romay-Doppelwandbecken

Das neue Romay-Styling in zweckmässiger Eleganz schafft mehr Platz und Komfort auf kleinem Raum. Äusserst strapazierfähiges Material – glasfaserverstärkter Polyester, bruchsicher und temperaturbeständig – sorgt für fast unbegrenzte Lebensdauer. Vormontierte Kunststoff-Ablaufventile erlauben schnelle und absolut problemlose Montage.

Körpergerechte Abmessungen, praktische Ablageflächen, optimales Ablaufgefälle, zweckmässige Standrohre.

Ideal für Schulen, Labors, Fabriken, Zivilschutzanlagen, Waschküchen, Werkstätten, Campingplätze und Festwirtschaften.

**Verkauf über den Sanitärfachhandel.**

**ROMAY®**  
 rundum besser

**Romay AG**  
**CH-5727 Oberkulm**  
**Telefon 064/46 22 55**  
**Telex 68 335**

# Initiative zur Abschaffung der Schweizer Berge.

JRC

Unübersichtliche Papierstöße sind nur der sichtbare Teil der Berge, die sich in Schweizer Büros und Archiven türmen. Auch beim zeitraubenden Suchen von Dokumenten und erst recht, wenn diese unauffindbar bleiben, ist man so richtig (am Berg).

Wir sind dafür, diese Berge abzuschaffen. Was wir statt dessen bieten, ist höhere Produktivität, mehr Wirtschaftlichkeit und mehr Rentabilität. Also statt grosser Kosten und Risiko mehr Gewinn und Sicherheit.

- sparsamer
- sicherer
- platzsparender
- schneller
- rationeller

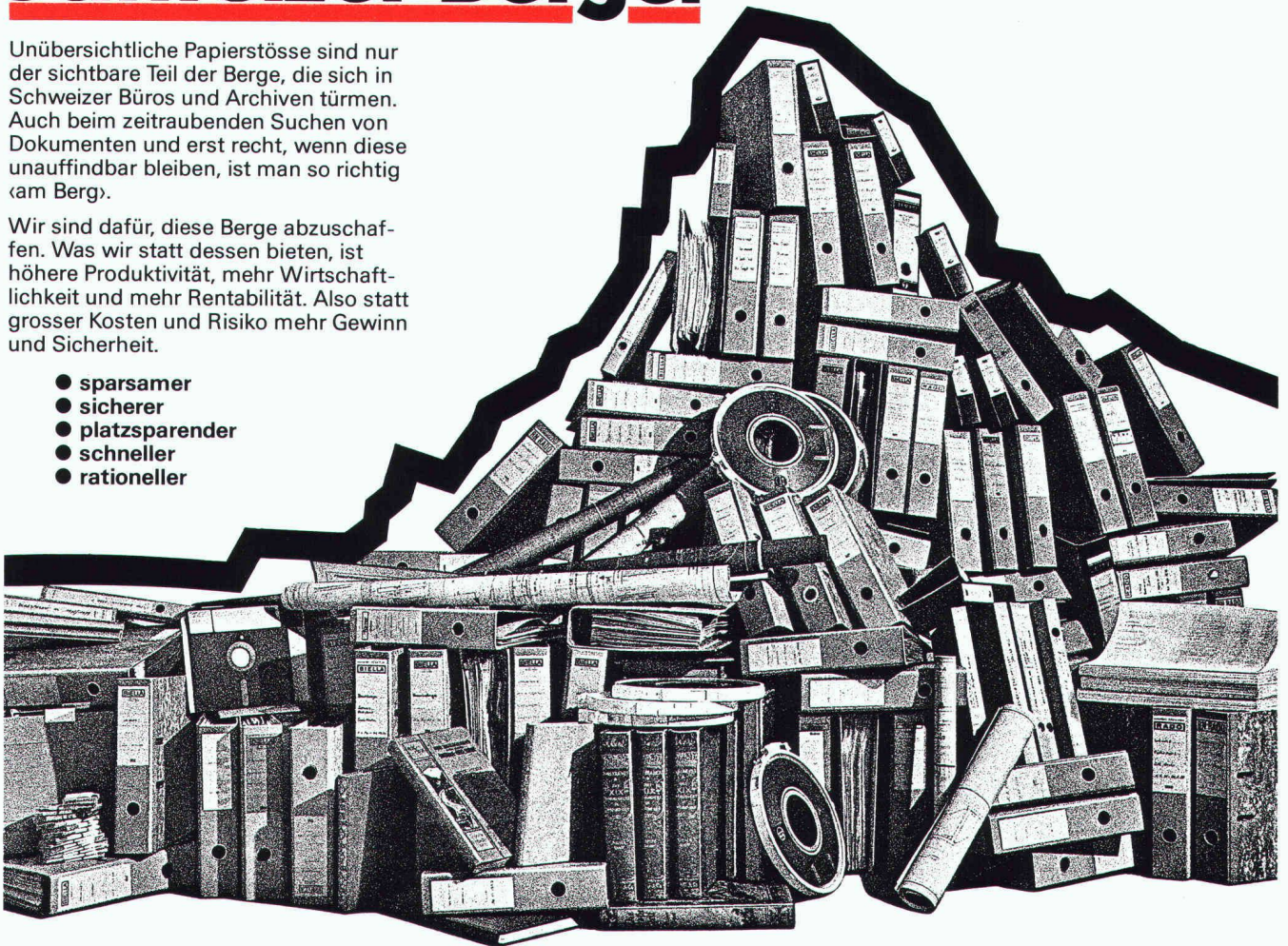

## Das Lösungswort heisst (Mikro) und das Medium (Film).

Kiloweises Schriftgut schrumpft auf wenige Gramm zusammen, Quadratmeter von Zeichnungen werden zu Quadratzentimetern. 1,5 Millionen Zeichen auf 420 Seiten im Format A4 werden zur Postkartengrösse. Und das alles in allem für rund 12 Franken. Und für weniger als 1 Franken haben Sie alles gleich nochmals als Duplikat.

Unsere komplette Dienstleistung hilft Ihnen Kosten sparen, ohne dass Sie etwas investieren müssen. Das heisst:

Wir transferieren Ihr Schriftgut, Ihre Zeichnungen oder den Inhalt Ihrer EDV-Datenträger direkt auf Mikrofilm (Computer Output Microfilm). Das teure, schwere und viel Platz beanspruchende Papier wird überflüssig.

Statt meterlange Datenschränke genügt eine kleine Tischkartei und ein Lesegerät für ein paar hundert Franken.

Wo Berge sich erheben... rufen Sie uns an oder senden Sie uns nebenstehenden Coupon. Wir freuen uns, Ihnen bei der Abschaffung dieser Berge helfen zu können.

## Mit diesem Coupon kommen Berge flach heraus.

Bitte informieren Sie mich unverbindlich über Ihre Dienstleistungen:

- Mikrofilm (Schriftgut, Zeichnungen)  
 COM (EDV-Datenträger) IA 264

Name

Firma

Abteilung

Adresse

Telefonnummer

Coupon einsenden an COM-Service AG/  
Walter Rentsch AG, Industriestrasse 12,  
8305 Dietlikon

**COM**  
COM-Service AG

**Walter Rentsch AG**

8305 Dietlikon (bei Wallisellen), Postfach, Industriestrasse 12, ☎ 01/833 36 36

# Lenton<sup>®</sup> verbindet Betonstahl

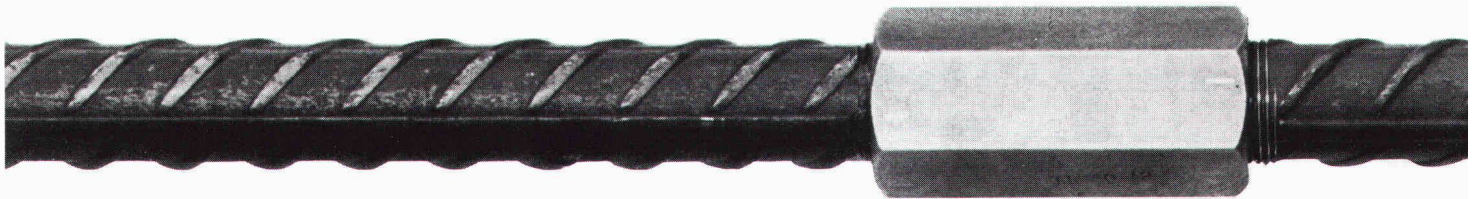
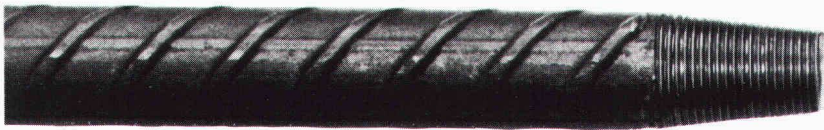

Nach SIA-Norm 162

Bearbeitung und Vertrieb:



Von Moos Stahl AG, Luzern



ulfers aciers sa, Carouge

## Im Zeichenbüro hat die Zukunft schon begonnen...

Repro-Zeichnen heisst die ganz neue Art, doppelte Arbeit zu vermeiden, Fehler auszuschalten, Zeit und Geld zu sparen.

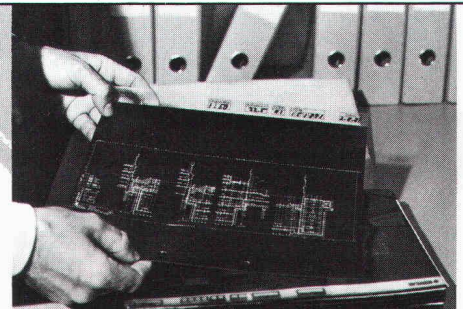

**Plan-Restaurierung, Aktiv-Archiv  
Massstabsveränderungen  
Foto-Zeichnen  
Mehrschicht-Zeichnen auf nass-  
radierbarem Wash-off-Zeichenfilm**

## ...und wir haben uns gut darauf vorbereitet

Umfangreiche technische Neueinrichtungen, ausgiebige Tests der verwendeten Materialien und genaue Analysen über die erzielbaren Vorteile für den Anwender sind die solide Grundlage. Eine fachgerechte Beratung wird Ihnen den Einstieg erleichtern.

## SPEICH.◆

Das Vollservice-Unternehmen  
für Druck, Kopie und Reprografie

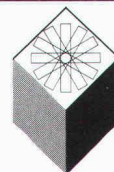

Speich AG Zürich  
Foto-Repro-Betrieb  
Lavaterstrasse 61  
8039 Zürich 2  
Telefon 01 201 45 36  
verlangen Sie bitte  
Herrn Max Altorfer

Eine hochfeste Verschraubung mit konischem Schnellspanngewinde. Geeignet für Betonstahl  $\varnothing 12-40$  mm der Gruppen I und III. Das System ermöglicht in der Konstruktion saubere, sichere und preisgünstige Lösungen und ist auf dem Bau rasch und einfach zu montieren. Verlangen Sie unsere Dokumentation oder eine unverbindliche Beratung.

Bitte ausschneiden und einsenden an Erico, Pra-Pury 7, 3280 Murten.

- Senden Sie uns Ihre Dokumentation über das neue Lenton-Verschraubungssystem.  
 Wir wünschen unverbindliche Beratung.



**ERICO®**

Pra-Pury 7  
3280 Murten  
Tel. 037 71 27 21/22



Firma \_\_\_\_\_  
 Strasse \_\_\_\_\_  
 Ort/PLZ \_\_\_\_\_  
 Sachbearbeiter \_\_\_\_\_  
 Tel. \_\_\_\_\_

# ACCUM = Schweizer Qualität seit

## 60 Jahren

Dank der neuen C-Elektronik nochmals reduzierte Energiekosten!

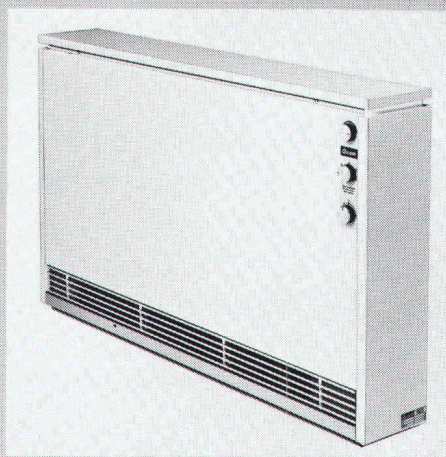

**Accum**

Accum AG  
8625 Gossau ZH  
Wärmetechnische  
Apparate  
Telefon 01 935 15 15

**01 935 15 15**  
(ab 1. Okt. 84  
01 936 11 11)  
Wichtigstes Kapital  
der ACCUM ist das  
know-how ihrer  
Mitarbeiter.  
Es steht Ihnen  
jederzeit  
uneingeschränkt  
zur Verfügung.

**accutherm®**

Heizkomfort kann nun auch wirtschaftlich und umweltfreundlich sein

Ich möchte von der 60-jährigen Erfahrung von Accum profitieren.  
Bitte senden Sie mir Unterlagen.

SIA

- Accumat-Zentralspeicher     Direktheizgeräte     Grossboiler  
 Accutherm-Einzelspeicher     Elektroboiler «Polyamid»-geschützt

Th-1/84

Name: \_\_\_\_\_ Strasse: \_\_\_\_\_ Plz./Ort: \_\_\_\_\_  
 Datum: \_\_\_\_\_ Unterschrift: \_\_\_\_\_



Jubiläums-Inserat Nr. 2

# Zeit sparen und Ärger vermeiden!

Liebe Bauunternehmer

Sie alle wissen es: Eine fundierte Offerte aufgrund eines korrekten und vollständigen Devis erspart Ihnen und Ihren Partnern viel Ärger und Zeit.

Damit Sie bessere Leistungsverzeichnisse erhalten, haben wir mit den Fachverbänden der Bauwirtschaft den Normpositionen-Katalog NPK erarbeitet. Das sind die Ausschreibungsgrundlagen mit System. Eine umfangreiche Datensammlung zu allen Arbeitsgattungen im Hochbau. NPK-Devis sind umfassend, fundiert und aktuell. Aktuell, weil wir den NPK laufend verbessern und erweitern. Auch zu Ihrem Nutzen.

Reden auch Sie einmal mit Ihren Architekten und Ingenieuren über den NPK. Damit Sie beiderseits davon profitieren.

Ihr CRB  
Schweizerische Zentralstelle  
für Baurationalisierung

P.S. Vom 25.-29. September können Sie uns an der SWISS-DATA '84 persönlich kennenlernen. Wir haben dort für Sie einen speziellen Ausstellungssektor «EDV im Bauwesen» organisiert.



aus der Praxis  
für die Praxis

CRB  
Zentralstrasse 153  
8003 Zürich  
Telefon 01/241 44 88

HANIEL

**DER  
MINERALISCHE  
QUALITÄTSPUTZ**

Für innen und aussen. Bauspezialitäten.

HANIEL Baustoffe AG  
St. Alban-Anlage 38, 4002 Basel  
Beratung und Verkauf Weisach  
Telefon 01/8582661

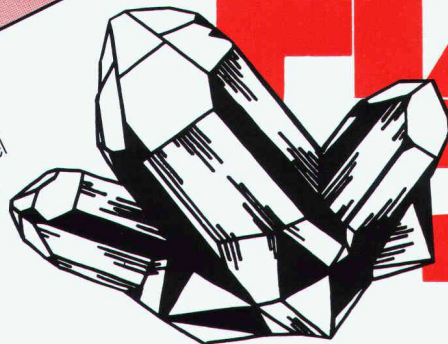

**FIX**

®

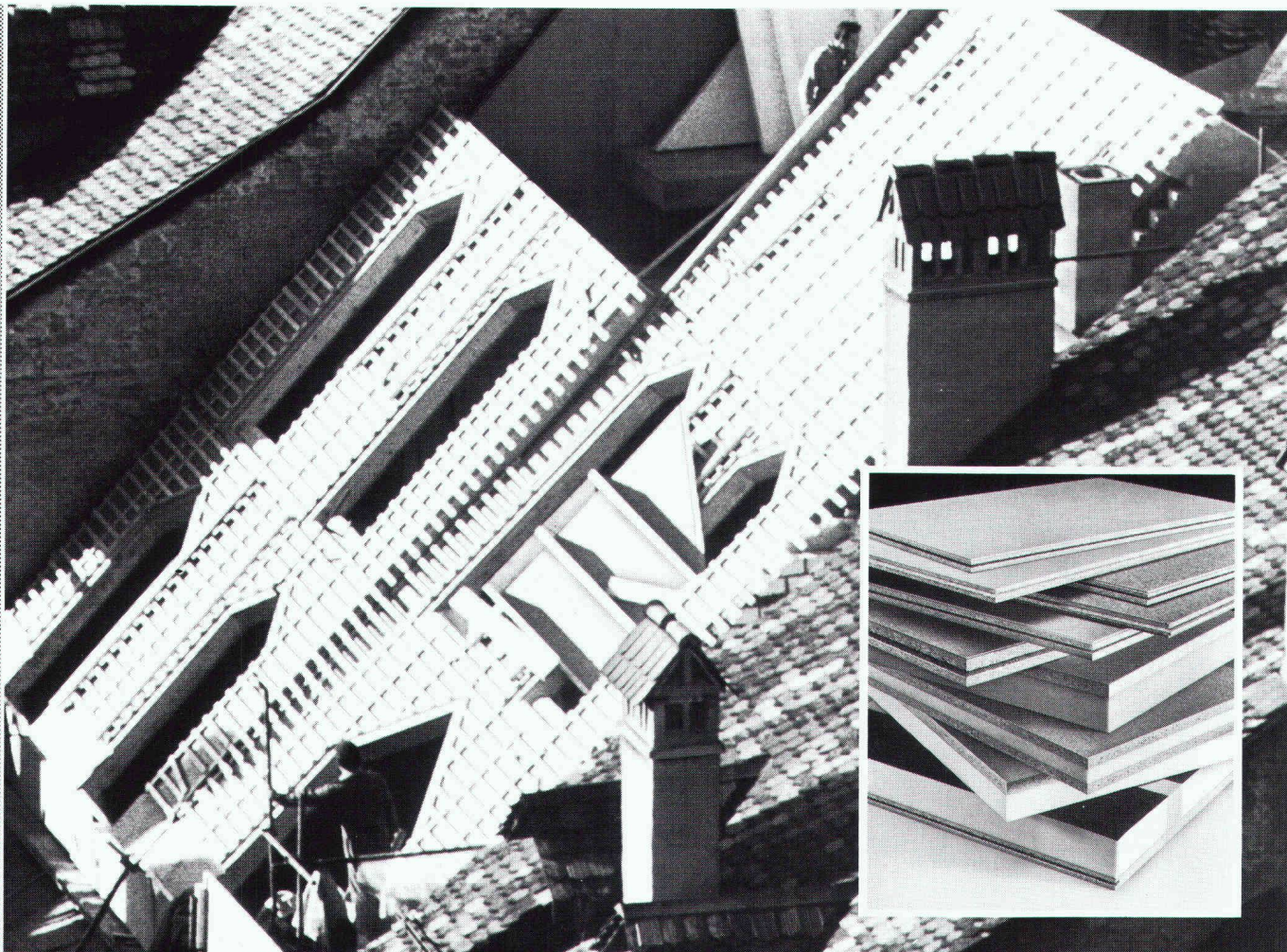

# **HOMOGEN für Renovationen, die sich doppelt lohnen: beim Renovieren und beim Wohnen.**

Renovationen mit HOMOGEN machen Häuser behaglich, wirtschaftlich und erhöhen Wohn- und Mietwert dauerhaft. Damit man den Kosten gezielt zu Leibe rückt, umfasst das HOMOGEN-Spanplattenprogramm spezifische Platten für spezifische Anforderungen.

HOMOGEN-Spezial-Spanplatten gibt es für Trocken- und Feucht-

bereich und als Brandschutz. Entsprechende Verlegeplatten mit Nut und Kamm oder Nut und Feder erlauben rationelles Verlegen grosser Flächen. HOMISOL-Verbundplatten zur Wärmedämmung bringen ideale Lösungen fürs Unterdach, als Aussen-, Stell- und Zwischenwand. HOMOGEN und HOMISOL für rationelle Renovation.

Technische Beratung:  
Deutschschweiz  
und Tessin: 057/22 60 00  
Westschweiz: 025/65 17 71

HOMOGEN bietet verarbeitungsfreundliche Holzwerkstoffe fürs ganze Haus: vom Boden bis zum Dach. Veredlungsfertig. Technisch ausgereift, praxiserprobt und wohnbiologisch richtig. Für jeden Fall eine ganze Lösung. Da bringt jede Renovation, was sie bringen soll: Mehrwert mit weniger Kosten.

Verlangen Sie unsere Unterlagen. Wir beraten Sie gerne.

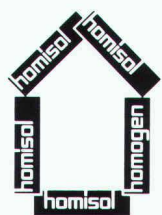

**HOMOGEN.**  
**Für wohnbiologisch  
richtiges Bauen  
und Renovieren.**

**homogen**®

Bois Homogène SA  
1890 St-Maurice  
Telefon 025/65 17 71  
Telex 456 140 boho ch



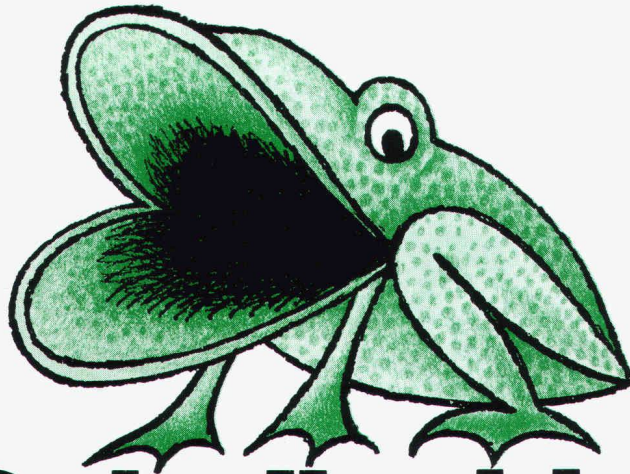

# Der Schallschlucker.

Wo möglichst viel oder nur gezielt Lärm geschluckt werden muss:

**HERAKUSTIK-Platten**  
für Decke und Wand

**w|a|n|c|o|r**

Watterstrasse 214  
8105 Regensdorf  
Telefon 01/840 51 71

Zikadenweg 27  
3006 Bern  
Telefon 031/41 47 41

Falkensteinstrasse  
4132 Muttenz  
Telefon 061/61 23 00

**DIE KATZE AUF DEM HEISSEN BLECHDACH**

**SCHERRER**

**Aspirateur SCHERRER:**  
Der Star aller Entlüfter – ohne Starallüren. Gleichmässig, mit jedem Windhauch, durchlüftet er höchst wirksam Fabriken, Lager, Hallen, Scheunen und ist ein Cheminée-Hut par excellence. Absolut wartungsfrei. Dicht gegen Regen und Schnee. Ø105–500 mm. Aspirateur SCHERRER – kompromisslos vernünftig. Verlangen Sie den Prospekt.

Jakob Scherrer Söhne AG, Allmendstrasse 7, 8059 Zürich 2, 01 202 79 80



# Kennzeichen für anspruchsvolle Holzfenster

Die Werterhaltung anspruchsvoller Holzfenster setzt eine hochwertige Versiegelung voraus. Hierfür bestens geeignet sind Ein-Komponenten-Dichtstoffe auf Basis Thiokol® LP. Sie lassen sich nicht nur schnell und einfach verarbeiten, sondern sind auch „wartungsfreundlich“.

## • Wartungsfreundliche Qualität setzt sich durch

Die weichelastischen Dichtstoffe auf Basis Thiokol® LP haben einen entscheidenden Vorteil: sie sind überstreichbar. Öle wandern nicht ins Holz, Randzonen blättern nicht ab. Ob innen oder außen: die Versiegelung bleibt hochelastisch und beständig gegen Wasser, Öl und Lösemittel. Die Qualität bleibt wie sie ist: hochwertig.

## • Qualitätsversiegelung ist wirtschaftlich

Ein-Komponenten-Dichtstoffe auf Basis Thiokol® LP bilden in kurzer Zeit eine kleb-

freie Haut. Sie haften perfekt auf Holz, Glas und Metall. Selbst bei jedem Neuanstrich bleibt der Lack dort, wo er aufgetragen wird – ohne Verlaufsstörungen.

## • Profitieren Sie von unserer Erfahrung

Thiokol® ist ein weltbekannter Markenname für flüssige Polysulfid-Polymere. Diese Polymere sind der ideale Rohstoff für dauerelastische Dichtstoffe.

Die immer gleichbleibend hochwertige Qualität ist das Kennzeichen von Dichtstoffen auf Basis Thiokol® LP.

Außer bei der Holzfenster-Versiegelung finden Dichtstoffe auf Thiokol-Basis Verwendung bei der

- Isolierglas-Herstellung
- im Hoch- und Tiefbau
- im Flugzeug-, Fahrzeug- und Schiffsbau.

Fordern Sie bitte Anschriften von Herstellern an, die den Rohstoff Thiokol® LP für hochwertige Dichtstoffe einsetzen.

## Vertretung für die Schweiz:

Chemische Fabrik  
Schweizerhall  
Elsässerstr. 229-233  
CH-4013 Basel/  
Switzerland

**Thiokol®**  
Thiokol Gesellschaft mbH  
Ein Unternehmen der Rütgerswerke AG

## Information

Seit einiger Zeit befinden sich Dichtstoffe auf Polysulfid- oder polysulfidähnlicher Basis auf dem Markt.

Nur auf original Thiokol basierende Polysulfid-Dichtstoffe haben aber nachweisbar eine über 25jährige Langzeiterfahrung.

Verlangen Sie daher zu Ihrer eigenen Sicherheit von Ihrem Dichtstoff-Hersteller einen Nachweis darüber, daß bei der Formulierung des Dichtstoffes original Thiokol-Polysulfid verwendet wird.

# Thiokol®

Thiokol Gesellschaft mbH  
Ein Unternehmen der Rütgerswerke AG



**Vertretung für die  
Schweiz:**

Chemische Fabrik  
Schweizerhall  
Elsässerstr. 229-233  
CH-4013 Basel/  
Switzerland

H



# Ich will rationell planen – schneller bauen und hochwertig isolieren.

**goporit** ist die Lösung.

**NEU**

mit  
**Metall-  
stegen**



NEU – **goporit-f** Patent angemeldet

Für die Ausführung von mehrgeschossigen Bauten.

**goporit**

k-Wert nach SIA 180/1

$k = 0,28 \text{ W/m}^2 \text{ K}$

Mauerwerkgesamtdicke 25 cm

**goporit**

Baustellengerechte, robuste Ausführung,  
rasch und problemlos geschosshoch versetzt.

**goporit**

Der schalungsfreie Schweizer Baustein mit System, der an keine Fixmasse gebunden ist.

**goporit**

Ein planungs- und ausführungsgerechtes Steineprogramm.

**gonon**

**Ich plane ein Haus und möchte  
mehr über diese solide Bauweise wissen.**

Senden Sie mir

goporit Planungsunterlagen

persönliche Beratung

goporit Preisvergleiche

goporit k-Wert Vergleiche



gonon Kunststoffwerk AG  
CH-8226 Schleithem SH · Tel. 053/6 47 21 · Telex 76723

**gonon**

27

**Der montagefreundlichste  
Haushalts-Wasserenthärter  
der Welt bekämpft  
Kalkschäden pausenlos.**

# JUDO

## JUDOMAT-DX 2 Weichwasserquell



### Das ist einmalig:

Als einziger Haushalts-Wasserenthärter arbeitet der JUDOMAT-DX 2 wechselseitig mit zwei Enthärterfiltern. Also keine Regenerationspause mehr, während der hartes Wasser in die Hauswasserinstallation gelangen könnte. Nein, wie ein sprudelnder Quell liefert die JUDOMAT-DX 2-Anlage unermüdlich weiches Wasser.

### Das ist günstig:

Ein exakter Wassermesser garantiert die restlose Ausnutzung der Enthärterkapazität. Im Unterschied zu herkömmlichen Systemen senkt eine spezielle Sparbesatzung den Salzverbrauch bis zu 50%.

### Das ist neu:

Im JUDOMAT-DX 2-Weichwasserquell steckt eine automatische Desinfektionseinrichtung. Damit übrigen sich zusätzliche chemische Mittel. Und durch das völlig neuartige «SSG»-Verfahren (getrennte Salz- und Solebehälter) ist die Anlage besonders wartungsfreundlich. Der JUDOMAT-DX 2 besitzt als erster Ionenaustausch-Enthärter der Welt das DVGW-Prüfzeichen. Vor kurzem SVGW-geprüft und mit der BAG P Nr. 8310 versehen, ist er jetzt auch in der Schweiz erhältlich.

# SCHICHTEX ISOLIERBAUSTOFFE

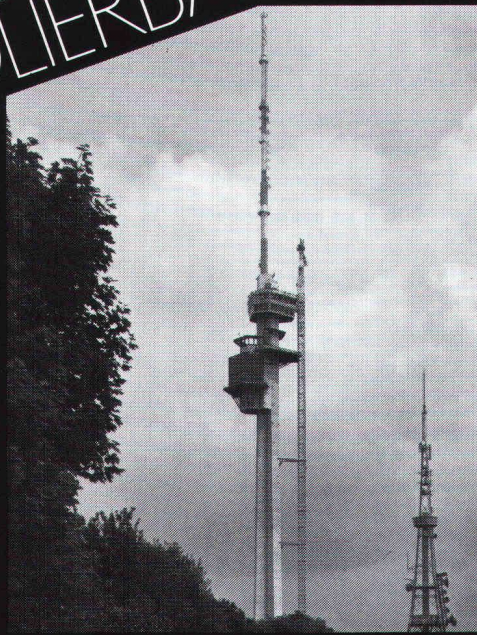

Spezialplatten nach Mass.

Im Industrie-,  
Gewerbe-,  
Landwirtschafts- und  
Sporthallenbau.

Leicht und handlich,  
62,5 cm breit,  
Längen bis 300 cm.  
Dachelemente bis 500 cm  
Spannweite.

Fernmeldeturm St. Chrischona  
mit SCHICHTEX-SW isoliert.

**Bau + Industriebedarf AG**  
4104 Oberwil / BL Tel. 061 30 40 30

# Von Stücklin

## 1 JUDO-Quickset-E Einbau-Drehflansch

Zur einfachen und schnellen Montage in vertikaler oder horizontaler Fliessrichtung.

## 2 JUDO-Quickset-X Einhebel-Umgehungsventil

Zur Kosteneinsparung einer aufwendigen Umgehungsleitung.

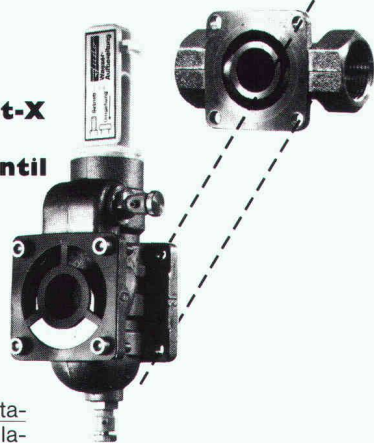

## Das ist der Montage-Dreh:

Ein einzigartiges «Zum-Rohr»-Montageprinzip spart Arbeitszeit und Installationskosten. Der JUDOMAT-DX 2 kann direkt in Leitungen eingebaut werden. Ohne Sicherheitsarmaturen und ohne Umgehungsleitung. Darum liegt jeder DX2-Lieferung ein JUDO-Quickset-E (Drehflansch, Dichtung, Deckel) und ein JUDO-Quickset-X (Einhebel-Umgehungsventil mit Doppelflansch) bei.

Der JUDOMAT-DX 2-Weichwasserquell verkörpert den neuesten Stand der Wasseraufbereitungstechnik, in wirtschaftlicher, technischer und hygienischer Hinsicht. Ihrer Hauswasserinstallation, Ihrem Waschmittel- und Energieverbrauch zuliebe.

**JUDO – das sichere Gefühl, für Wasser erster Klasse alles getan zu haben!**

## Stücklin Wassertechnik Quelle neuer Erkenntnisse

Stücklin & Cie AG, 4414 Füllinsdorf, ☎ 061/94 36 22



Ich möchte über die Weltneuheit JUDOMAT-DX 2-Weichwasserquell mehr wissen. Und ich hätte gern ausführliche Unterlagen.

Firma: \_\_\_\_\_

Name: \_\_\_\_\_

Adresse: \_\_\_\_\_

Telefon: \_\_\_\_\_

Einsenden an:

Stücklin Wassertechnik, Postfach, 4414 Füllinsdorf

SIA

## Fenster und Fassaden

Gesamtlösungen im Fassadenbau: Energiesparfassaden, Klimafassaden, Wärmedämmung. Spezialitäten: Schalldämmfenster, Fenster für Altbautsanierungen.

Bitte informieren Sie uns über

- das ganze Verkaufsprogramm
- Rolläden
- Fenster für Neu- und Altbauten
- Tore
- Fassaden
- Lärmbekämpfung

NAME \_\_\_\_\_

FIRMA \_\_\_\_\_

PLZ/Ort \_\_\_\_\_

TEL. \_\_\_\_\_

Bitte einsenden an:

HARTMANN + CO AG, 2500 Biel 4



**HARTMANN+CO AG**

Gottstattstrasse 18–20, 2500 Biel 4, Telefon 032 42 01 42

# Wer macht was?

## Abdichtungen

Starr im Dünnschichtverfahren  
BAUSCHUTZ AG, 8048 Zürich  
Tel. 01/64 11 30

## Angewandte Klimatologie/Meteorologie

METEOTEST, Tel. 031/23 74 17  
Hallerstr. 50, 3012 Bern

## Architekturmodelle

ATELIER 7, M. Fricker  
Klosbachstrasse 123, 8032 Zürich  
Tel. 01/47 92 67

KREBSER MODELLBAU  
Dorfstrasse 8, 8307 Effretikon  
Tel. 052/32 10 16

Lüchinger Modellbau  
9113 Degersheim, Tel. 071/54 15 22

SCHALK MODELLBAU  
8050 Zürich, Tel. 01/302 64 11  
5430 Wettingen, Tel. 056/27 10 80

Werner Schnüriger, 8953 Dietikon  
Moosmattstr. 16, Tel. 01/740 27 57

Modellbau Zaborowsky  
Inhaber D. Raffainer  
Neumarkt 10, 8001 Zürich  
Tel. 01/252 22 16

## Bauaustrocknung

Roth-Kippe AG, 8045 Zürich  
Gutstrasse 12, Tel. 01/461 11 55

## Baugrunduntersuchungen

BBL Baulaboratorium AG  
4132 Muttenz/Basel, Tel. 061/61 33 14

CSD COLOMBI SCHMUTZ DORTHE AG  
3097 Liebefeld/Bern, Tel. 031/53 64 12  
1066 Epalinges, Tel. 021/32 73 41  
1700 Fribourg, Tel. 037/22 76 66  
5000 Aarau, Tel. 064/24 66 22  
4410 Liestal, Tel. 061/91 24 28

GEOTEST AG  
(s. Geologie - Geotechnik - Geophysik)

K+S P. KIEFER + R. STUDER AG  
4153 Reinach BL, Tel. 061/76 94 76

SIEBER CASSINA + Partner  
Beratende Geologen und Ingenieure  
8008 Zürich, Tel. 01/252 75 60  
4600 Olten, Tel. 062/32 15 85  
3073 Gümliigen, Tel. 031/52 52 31

TERREXPART AG  
Baugrund, Baumaterial,  
Baumethoden  
Stauffacherstr. 130, 3014 Bern  
Tel. 031 / 42 62 22

## Baukostenplanung

Kostenplanung während Entwurfs-  
phase, KV, Ausschreibung, etc.  
QS-Services für Ausland-Projekte,  
Terminplanung, Projekt-Organisation.  
Tillyard AG, Seefeldstr. 62,  
8008 Zürich, Tel. 01/251 10 60

## Boden-Isolierelemente

System GANTNER  
H. Gantner, 8888 Heiligkreuz-Mels  
Telefon 085 / 2 24 41 / 2 58 42

## Boden-Isolierelemente

LEGATHERM  
Leganorm AG, Feldstr. 31  
8400 Winterthur, Tel. 052/25 26 16

## Erschütterungs-Messungen

CSD AG (s. Baugrunduntersuchungen)  
GEOTEST AG  
(s. Geologie - Geotechnik - Geophysik)  
K+S P. KIEFER + R. STUDER AG  
4153 Reinach BL, Tel. 061/76 94 76

## Faltwände - Holzfalttüren

Lienhard Söhne AG, 8038 Zürich  
Albisstr. 131, Tel. 01/482 12 90

## Fassadenplanung

Metallbau-Planung J. F. Meyer AG  
6006 Luzern, Seeburgstr. 20  
Tel. 041/31 20 88

## Feuchtigkeitsmessgerät

H. T. Hauenstein AG, Finkelerweg 32  
4144 Arlesheim/Basel  
Tel. 061/72 10 60

## Geologische Beratung

GEOLOGIEBÜRO  
DR. J. F. SCHNEIDER  
Baugrunduntersuchungen, Hydro-  
geologie, Geothermik, Rohstoff-  
gewinnung, Bodensondierungen  
8439 Mellstorf/AG, Tel. 056/53 13 00

## Geologie - Geotechnik - Geophysik

CSD AG (s. Baugrunduntersuchungen)  
GEOTEST AG  
3052 Zollikofen, Tel. 031/57 20 74  
9008 St. Gallen, Tel. 071/24 87 10  
8955 Oetwil a.L., Tel. 01/748 26 85  
1785 Cressier FR, 1037 Etagnières

## Geotechnik

Dr. H. Halter, dipl. Ing. ETH/SIA  
Beratung- und EDV-Berechnung im  
Grundbau, Erdbaulabor  
Ekkehardstr. 25, 8006 Zürich  
Tel. 01/362 56 28

Ingenieurbüro G. Mugglin AG  
Beratung, Untersuchungsprogramme,  
Planung, Berechnung, Überwachung  
in Grundbau, Bodenmechanik und  
allgemeinem Tiefbau. Bolleystr. 29,  
8006 Zürich, Tel. 01/251 48 62

## Geologie - Geotechnik - Hydrologie

Elektrowatt Ingenieurunternehmung  
AG, Abteilung für Baueologie,  
Geothermie, Fundationstechnik,  
Hydrologie, Wasser- und Energie-  
wirtschaft, Dämme.  
Bellerivestrasse 36, 8022 Zürich,  
Tel. 01/251 62 61, intern 2376

## Gitterroste

Hähn Diagonal-Gitterroste  
Otto Wyss  
St. Georgenstr. 68, 8400 Winterthur  
Tel. 052/22 50 78, Telex 76415

## Hang- und Rutschsanierungen

SOLTEC AG für Bodenstabilisierungen  
3602 Thun, Tel. 033/23 11 02

## Holzschutzmittel

Dr. R. Maag AG, 8157 Dielsdorf  
Tel. 01/853 12 55  
Color xex, Xerotin, Xylosan

## Industrie-Vorhänge

SARNA KUNSTSTOFF AG  
6060 Sarnen, Tel. 041/66 01 11

Carl Sigerist AG  
8207 Schaffhausen, Tel. 053/3 06 66

## Injektionen

BAUSCHUTZ AG, 8048 Zürich  
Tel. 01/64 11 30

RENECO Bautechnik AG  
8112 Otelfingen, Tel. 01/844 31 71

## Isolier-Dachelemente

Bau+Industriebedarf AG  
4104 Oberwil BL, Tel. 061/30 40 30  
SCHICHTEX-Isolierbaustoffe

## Isolierunterdach GANTNER

H. GANTNER, 8888 Heiligkreuz-Mels  
Telefon 085 / 2 24 41 / 2 58 42

## Isolierunterdach LEGATHERM

Leganorm AG, 8400 Winterthur  
Feldstr. 31, Tel. 052/25 26 15

## Kanalreinigung

Kanalreinigung Widmer AG  
7-Tag-und-Nacht-Pickett  
8803 Rüschlikon, Tel. 01/724 21 50

## Kunststoffe

steba kunststoffe - 8808 Pfäffikon SZ  
Tel. 055/48 44 50  
POLYU® Polycarbonat-Verglasungs-  
system (4fach = K-Wert etwa 1,3),  
Doppel- und Dreifachstegplatten aus  
Acryl/Polycarbonat/PVC,  
GFK-Lichtplatten, Lichtkuppeln

## Landschaftsbegrünung

BEGRÜNUNGEN HUNN AG  
5630 Muri AG, Tel. 057/44 22 25  
Humuslose- und Grossflächen-  
Begrünungen, liefern von Fertiggrasen  
und Erosionsschutz-Matten

## Lärmbekämpfung

Schneider + Co. AG, 8401 Winterthur,  
Im Hölzli 26, Tel. 052/89 21 21  
Technische Akustik / Engineering

## Lärmexpertisen

BMP Dr. Pelli + Co., 8027 Zürich  
Spügenstrasse 3, Tel. 01/202 21 51  
Aussenlärmrechnungen, Projek-  
tierung von Schutzmassnahmen

## Lärmschutz

Siegfried Keller AG, Wallisellen  
Lärmschutz Büro und Lager:  
Zürichstr. 38, 8306 Brüttsellen  
Tel. 01/833 02 81

## Materialprüfung

BBL Baulaboratorium AG  
4132 Muttenz/Basel, Tel. 061/61 33 14

LPM AG, 5712 Beinwil am See  
Tannenweg 1066, Tel. 064/71 55 64

## Mauerentfeuchtungen

BAUSCHUTZ AG, 8048 Zürich  
Tel. 01/64 11 30

RENECO Bautechnik AG  
8112 Otelfingen, Tel. 01/844 31 71

## Metallbau

Surber-Metallbau AG, 8004 Zürich  
Hohlstrasse 211, Tel. 01/42 87 87  
Metallfassaden, Metallfenster,  
Schallschutzfenster, Metalltüren,  
Brandschutzabschlüsse

## Metall-Normtüren

Brander AG, 8162 Steinmaur  
Tel. 01/853 06 22

# Fachfirmen- verzeichnis

## Natursteine

P. De Zanet + Co. AG  
8730 Uznach, Tel. 055/72 28 44  
J. und A. Kuster, Steinbrüche AG  
8807 Freienbach, Tel. 01/784 25 25  
TOSCANO AG  
Steinbrüche und Werkstätten  
7440 Andeer, Tel. 081/61 13 70

## Pendeltüren

Carl Sigerist AG  
8207 Schaffhausen, Tel. 053/3 06 66

## Pfahlprüfungen

GEOTEST AG  
(s. Geologie - Geotechnik - Geophysik)  
GRUNDBAUBERATUNG AG  
(s. zerstörungsfreie Betonprüfungen)

## Pumpen

Bieri Pumpenbau AG  
Biral International  
3110 Münsingen, Tel. 031/92 92 11  
GRUNDFOS PUMPEN AG  
8117 Fällanden  
Tel. 01/825 29 25, Telex 59928  
HÄNY & CIE. AG, Pumpen- und  
Wasseraufbereitungsanlagen  
8706 Meilen, Tel. 01/925 11 31  
KSB Zürich AG, Pumpen/Armaturen  
8031 Zürich, Tel. 01/44 99 33  
PUMPENBAU SCHAFFHAUSEN AG  
8200 Schaffhausen, Tel. 053/4 30 21  
K. Rüttschi AG, Pumpenbau, 5200 Brugg  
Tel. 056/41 04 55, Telex 54 233  
SOMMER SCHENK SUISSE  
Pumpenbau, 5213 Villnachern  
Tel. 056/43 13 63

## Rohrleitungen

aus Kunststoff für Druckluft  
STÄUBLI AG, 8810 Horgen  
Tel. 01/725 25 11, Telex 52821

## Schadengutachten/ Sanierung

LPM AG, 5712 Beinwil am See  
Tannenweg 1066, Tel. 064/71 55 64

## Schallschutz- und Schwingungstechnik

Angst + Pfister, 8052 Zürich  
Thurgauerstr. 66, Tel. 01/301 20 20

## Schaumstoff-Streifen

zur Fugen-Hinterfüllung  
Schaumstoff AG, 8303 Bassersdorf  
Geerenweg 4, Tel. 01/836 61 14

## Schnellverschlusskupplungen

STÄUBLI AG, 8810 Horgen,  
Tel. 01/725 25 11  
Schnellkupplungen für Druckluft,  
Flüssigkeit (auch Vakuum),  
div. Zubehör Hydraulik u. Pneumatik

## Software

RZW DR. WALDER + PARTNER AG  
Rechenzentrum und Softwarehaus  
3073 Gümligen, Tel. 031/52 69 62  
8032 Zürich, Tel. 01/252 65 75

## Stahlbau

FURRER + FREY, 3018 Bern-Bümpliz  
Tel. 031 / 55 43 53  
Roboterschweissen, Spezialmontagen

## Trennwände - Werkkabinen

Verstellbare Blättler-Wände  
schallisoliert, feuerbeständig  
BLÄTTLER AG, Holz- und Metallbau  
Industriestr. 1, 8117 Fällanden  
Tel. 01/825 43 85

## Treppen

Columbus-Treppen AG  
9245 Oberbüren, Tel. 073/51 37 55  
Spindeltreppen aus Holz und Alu,  
Scheren- und Holzschiebetreppen

## Ungezieferbekämpfung

Ketol AG, Abt. Insecta-Service  
8157 Dielsdorf ZH, Tel. 01/853 05 16

## Unterquerungsarbeiten mit Stahl- und Eternit- rohren bis 1000 mm Ø

für Kanalisation und Werkleitungen  
Trenchag AG, 8305 Dietlikon  
Tel. 01/833 22 05

## Vorfabrizierte Armierungen

Mit fi-Rista-Elementen armieren Sie  
wirtschaftlicher  
NEU! fi-Ripa-Anschlusskorb  
DRAHTWERKE FISCHER AG  
5734 Reinach  
Tel. 064/71 15 55, Telex 68316 fidra ch

## Wasserdichte Türen

Tuchschmid AG, 8500 Frauenfeld  
Tel. 054 / 26 11 11

## Wasserversorgung

BMP Dr. Pelli + Co., 8027 Zürich  
Splügenstrasse 3, Tel. 01 / 202 21 51  
Netzberechnungen und -analysen

## Zerstörungsfreie Betonprüfungen

GRUNDBAUBERATUNG AG  
6033 Buchrain LU, Tel. 041/33 43 55  
9000 St. Gallen, Tel. 071/23 23 36

**METALLOGAL<sup>®</sup>**  
METALLOGAL<sup>®</sup>PUR - DAS NEUE PORENFREIE KORROSIONSSCHUTZ-SYSTEM

## Der Eisbär

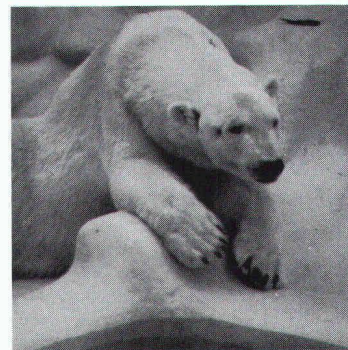

braucht kein  
Korrosionsschutz-System.  
Aber vielleicht Sie?

Denn es gibt mehr Einsatzbereiche  
von METALLOGAL<sup>®</sup> als man denkt.

Druckrohrleitungen • Stahlhochbau  
Kraftwerke • Brücken • Industriean-  
lagen • Hafenanlagen • Schiffsrümpfe  
Container • Stahlgerüste • Offshore  
Kräne usw.

Die Produktpalette zeichnet sich  
durch folgende Eigenschaften aus:

einkomponentig • feuchtigkeitshär-  
tend, daher weitgehend witterungs-  
unabhängig • porenfrei • verarbeit-  
bar bei relativen Luftfeuchten bis  
98% und Temperaturen bis um den  
Gefrierpunkt • kurze Trocknungszei-  
ten • leicht applizierbar • nach langen  
Standzeiten problemlos überarbeit-  
bar • volle Schutzwirkung schon als  
Dünnschichtsystem • Bewährung in  
der Praxis bei einer Vielzahl von Re-  
ferenzobjekten • Gewährleistung mit  
Versicherungsschutz über Jahre ge-  
gen Korrosion.

**RUBILIT AG**

THUNSTRASSE 25 CH-3113 RUBIGEN  
TELEFON 031 92 50 11 TX 33667 RUBI CH

Eine Tochtergesellschaft der  
KLEINERT & UNTERNEHMUNGEN

Wir möchten gerne nähere Informationen über  
METALLOGAL<sup>®</sup>-PUR

Firma \_\_\_\_\_  
Kontaktperson \_\_\_\_\_  
Strasse \_\_\_\_\_  
PLZ/Ort \_\_\_\_\_  
Telefon \_\_\_\_\_



# Decken ohne Schalen, ohne Armieren, ohne Spriessen. Ganz neu.



*Spfriedschmitz!*

Wenn beim Deckenbau grosse Spannweiten überbrückt werden müssen, gibt es oft genug Ärger. Schliesslich sind Arbeiten wie Schalen, Armieren oder Spriessen kein Schleck. Und oft genug geht viel Zeit verloren. Also Geld.

Wer sich das heutzutage nicht leisten will, sollte wissen, dass es jetzt endlich eine Alternative gibt. Von BRUN in Luzern. Die Hohlplatten System Spancrete, die mit fabrikmässiger Präzision vorgefertigt und vorarmiert sind. Drauflegen. Vergiessen. Geld sparen.

Die Rechnung geht auch auf lange Sicht auf. Benützt man Spancrete-Hohlplatten als Wand, sind beste Isolationen möglich.

*Spfriedschmitz*, das ist etwas für uns.

Bitte senden Sie mir rasch alles über die neue BRUN-Hohlplatte, System Spancrete.

SIA

Firma \_\_\_\_\_

Name \_\_\_\_\_

Adresse \_\_\_\_\_

Bitte einsenden an Elementwerk Brun AG Luzern  
Postfach, 6020 Emmenbrücke

Elementwerk Brun AG Luzern  
Mooshüslistrasse  
Postfach, 6020 Emmenbrücke  
Telefon 041-55 16 16

**BRUN**