

Objektyp: **Advertising**

Zeitschrift: **Schweizer Ingenieur und Architekt**

Band (Jahr): **100 (1982)**

Heft 11

PDF erstellt am: **25.09.2024**

Nutzungsbedingungen

Die ETH-Bibliothek ist Anbieterin der digitalisierten Zeitschriften. Sie besitzt keine Urheberrechte an den Inhalten der Zeitschriften. Die Rechte liegen in der Regel bei den Herausgebern. Die auf der Plattform e-periodica veröffentlichten Dokumente stehen für nicht-kommerzielle Zwecke in Lehre und Forschung sowie für die private Nutzung frei zur Verfügung. Einzelne Dateien oder Ausdrucke aus diesem Angebot können zusammen mit diesen Nutzungsbedingungen und den korrekten Herkunftsbezeichnungen weitergegeben werden. Das Veröffentlichen von Bildern in Print- und Online-Publikationen ist nur mit vorheriger Genehmigung der Rechteinhaber erlaubt. Die systematische Speicherung von Teilen des elektronischen Angebots auf anderen Servern bedarf ebenfalls des schriftlichen Einverständnisses der Rechteinhaber.

Haftungsausschluss

Alle Angaben erfolgen ohne Gewähr für Vollständigkeit oder Richtigkeit. Es wird keine Haftung übernommen für Schäden durch die Verwendung von Informationen aus diesem Online-Angebot oder durch das Fehlen von Informationen. Dies gilt auch für Inhalte Dritter, die über dieses Angebot zugänglich sind.

Ein Dienst der *ETH-Bibliothek*
ETH Zürich, Rämistrasse 101, 8092 Zürich, Schweiz, www.library.ethz.ch

<http://www.e-periodica.ch>

So meistern Sie die kompliziertesten Dilatationsfugen

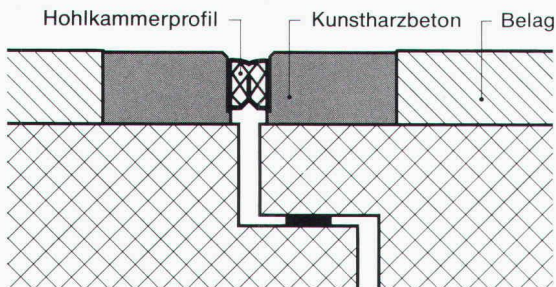
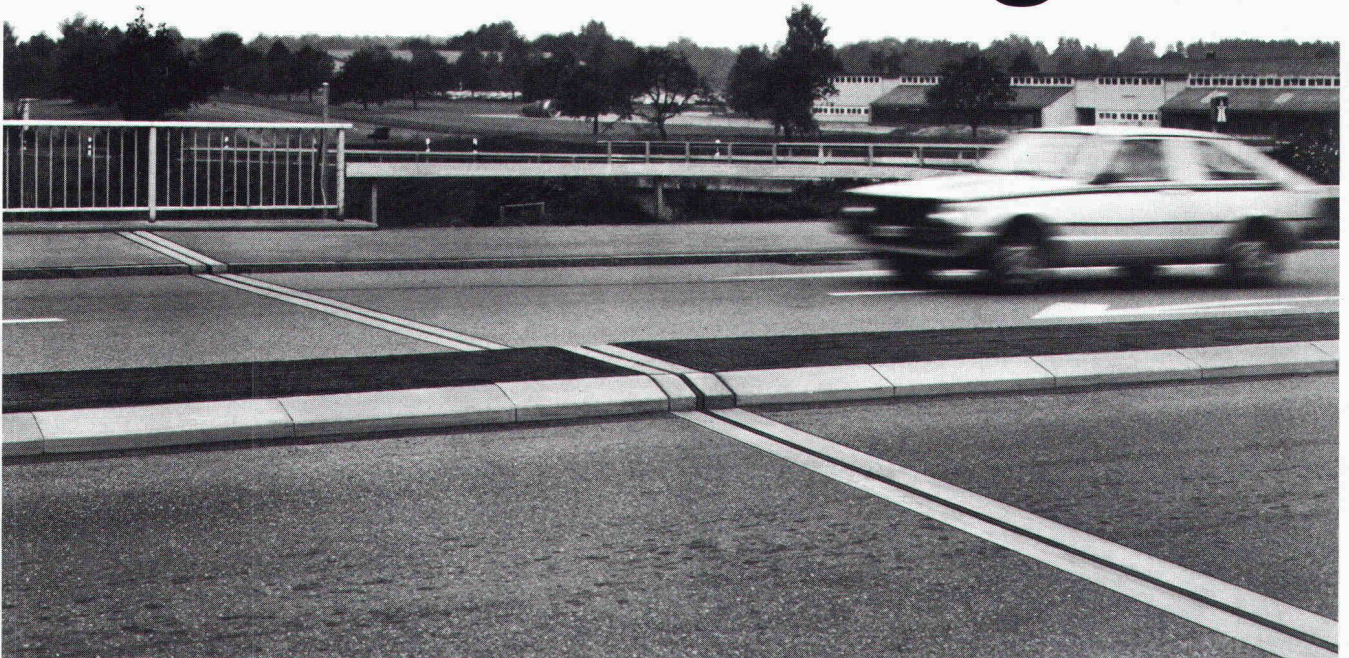

Normalquerschnitt

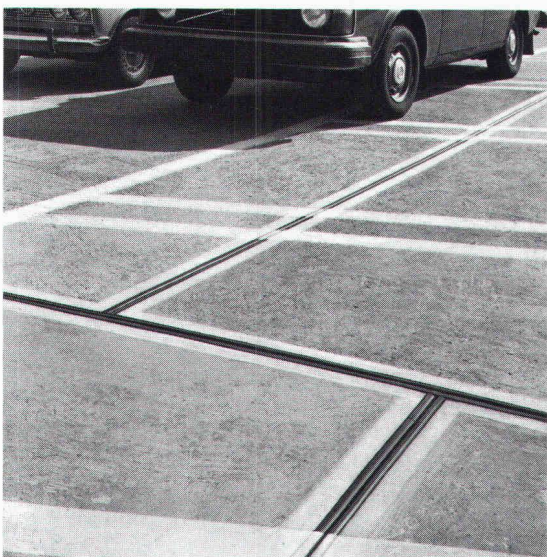

700 m' AVENTIT-Fugenübergänge mit Kreuzungen, Winkeln, Aufbordungen und Stützenanschlüssen in einem Parkhaus.

AVENTIT® Fugenübergang – das System mit der unerreichten Anpassungsfähigkeit

Aufbordungen, Stützenanschlüsse, Winkel, Kreuzungen und wechselnde Belagsstärken sind keine Hürden für diesen Fugenübergang. Die niedere Bauhöhe und der Wegfall von Aussparungen im Konstruktionsbeton lassen Behinderungen bei der Anordnung von Armierungen oder Vorspannkabeln überhaupt nicht entstehen.

Der AVENTIT-Fugenübergang ist wasserdicht, korrosionsfrei und beständig gegen Streusalze, Treibstoffe und Öle. Diese Eigenschaften verdankt er den an Ort gegossenen, fugenlosen Randbalken aus Kunsthartzbeton. Das kraftschlüssig eingebundene Hohlkammerprofil aus alterungsbeständigem, ermüdungsfreiem Kautschuk sorgt für absolute Wasserdichtigkeit und verhindert Verschmutzungen der Fuge.

Setzen Sie den AVENTIT-Fugenübergang ein, wenn Sie eine Dilatationsfuge schliessen müssen: Sei es für Brücken und Rampen, Parkhäuser oder befahrbare Hochbauten. Speziell bei Sanierungen schätzen Sie die kurze Dauer der Verkehrsbehinderungen, denn die jeweilige Fahrbahn muss höchstens während weniger Stunden gesperrt werden.

Vergessen Sie nicht: Der AVENTIT-Fugenübergang hält auch die kompliziertesten Fugen dicht.

STAHLTON AG 8034 Zürich Riesbachstr. 57 Tel. 01 - 47 64 00
Filialen in Bern / Lausanne / Lugano / St. Gallen

 **StahlTon**

Thyssen- Thermowand®

Für energiebewusstes Bauen

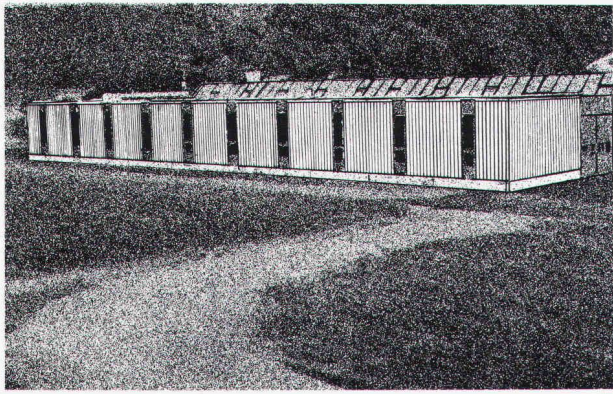

R. Meier AG, Metallbau, 5303 Würenlingen

Die Thyssen-Thermowand® gehört in die Brandklasse V.3 (schwerbrennbar) und ist in verschiedenen Elementstärken lieferbar. Den Kern des Sandwich-Bauteils bildet ein isolierender PUR-Hartschaum mit besonderen Festigkeits- und Elastizitätsmerkmalen. Farbpalette und die Thyssen-Color-Lackierung ermöglichen Ästhetik im modernen Industrie- und Gewerbebau.



«Die Fertigwand
aus einer Hand»

KOENIG
Bauelemente
Dr. Ing. Koenig AG, 8953 Dietikon, Tel. 01/740 26 61
Generalvertretung der Thyssen-Bausysteme GmbH

Senden
Sie uns
Ihre Doku-
mentation

Firma

z.Hd.v.

Adresse

Bauelemente H3d

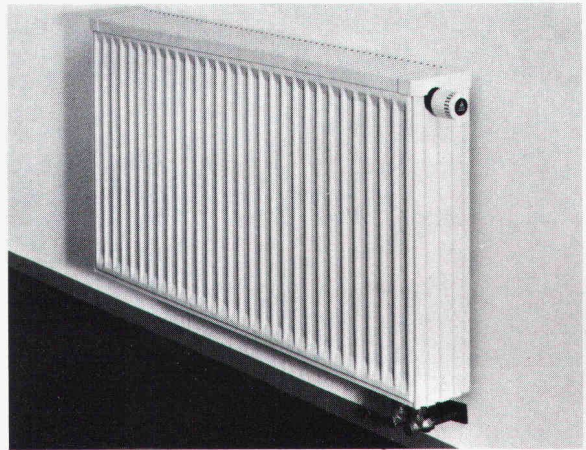

Wenn Sie Ihr Geld nicht einfach verheizen wollen... DIA-LUX «NTR»-Radiatoren

Kosten- und energiesparend heizen beginnt bei der Wahl des Heizsystems – beim Kauf und bei der Montage der Heizkörper. Die neuen DIA-LUX «NTR»-Radiatoren für Niedertemperatur-Raumheizung bieten optimale Wirtschaftlichkeit mit vielen überzeugenden Vorteilen:

1. beim Kauf

- DIN-normiertes Modellprogramm (5 Bauhöhen, 4 Bautiefen)
- modernes Design, kompakte formschöne Bauweise
- Tauchbadgrundierung und Pulverbeschichtung
- konkurrenzfähige Preise
- Schweizer Qualität – 5 Jahre Garantie
- Luftpolsterfolien-Verpackung für totalen Schutz.

2. bei der Montage

- rasche direkte Montage mit geringem Wandabstand
- 4-Muffenanschluss für problemlosen Radiatorenaustausch bei Altbausanierungen.

3. beim Heizen

- auch für niedrige Vorlauftemperaturen von 50° bis 60° C
- Vermeidung von Wärmeverlusten (rasche Reaktionen weil geringe Wassermenge)
- für Alternativ-Energiequellen geeignet.

**DIA-LUX «NTR»-Radiatoren –
der Beweis für wirtschaftliches Heizen.**

HILSA
Halle 6 Stand 611
Halle 4a Stand 470



Alleinverkauf und Beratung:
Alfred Niklaus + Co., Nachf. F. Schneider-Niklaus

3250 Lyss	6010 Kriens
Fabrikstrasse 12	Grabenhof
032 · 84 16 18 / 84 32 72	041 · 41 92 24

3074 Muri-Bern	3902 Brig
Worbstrasse 97 A	Gamsen
031 · 52 54 14	028 · 23 13 97



Elektrisch heizen-sicher zuverlässig warm



Anlagen für jeden
Einsatzbereich
projektiert und erstellt...

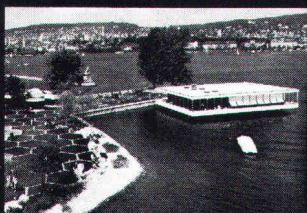
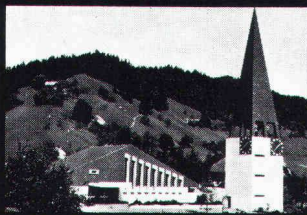

Wir haben die Erfahrung von Jahren.

Star Unity AG, Fabrik elektrischer Apparate
8804 Au ZH, Tel. 01/780 84 84

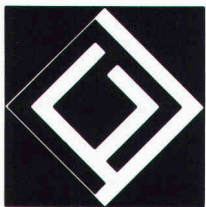

Thyssen Kunststoff-Fensterprofile System 2000

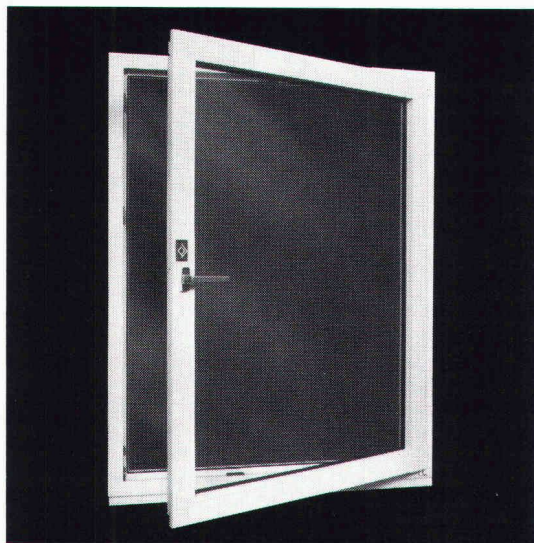

Unsere Fensterhersteller:
Biberbau AG Biberbrugg
Flüeler AG Arosa
Hediger AG Rapperswil
Isler H., Gordola
Keller + Marquart, Herisau
Kufag AG, Oftringen
Mani AG, Sissach
Schneebeli + Co. AG, Basel

Bautherm AG,
Luzerner Str. 21, 4665 Oftringen
Tel. 062/41 33 83

An alle Planer und Bauherren.

Dem Kunststoff-Fenster gehört die Zukunft, denn Kunststoff-Fenster bieten höchste Qualitätsansprüche und eine gleichzeitige Wertsteigerung des Objektes.

Die wesentlichen Produktvorteile: keine Unterhaltskosten, kein Verrotten, kein Anstreichen, bessere wärme- und schalldämmende Eigenschaften.

Thyssen besitzt ein maßgeschneidertes Profil-Programm für alle Einsatzbereiche mit normenkonformen Konstruktionen einschließlich Altbau-sanierung.

Coupon

Verlangen Sie weitere Auskünfte und Unterlagen:

Name: _____

Straße: _____

PLZ/Ort: _____

Warum BUDERUS-Druckrohre aus duktilem Gusseisen für Wasser und Gas?

1. weil es kein preisgünstigeres und bewährteres Transportmittel gibt!
2. weil BUDERUS prompt liefert!
3. weil die Zementmörtel-Innenbeschichtung (ZM) gewährleistet, dass die Qualität des Trinkwassers auch unter schwierigsten Betriebsbedingungen erstklassig bleibt!



Buderus

**WERNER
HAGENBUCHER**

Technische Vertretungen
Waldegg 1, 8126 Zumikon
Telefon 01 30117 92 Telex 56278

HÄNY-Neuheiten an der HILSA 82

① Häny-Abwasser-Kleinpumpwerke für Einfamilienhäuser u. Einzelapparate

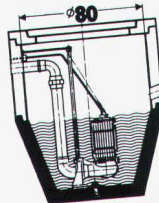

- Häny-Normschacht \varnothing 80 cm
- Pumpe mit neuem Häny-Befestigungspatent
- preisgünstig

② Druckerhöhungsanlagen für Hotels, Industrie, Gärtnereien, Gewerbe

2 weitere vollautomat. Hydroplus-Typen für Wohnungsbau, Hotels, usw. mit Reservepumpe und automat. Umschaltung. Für Industrie, Gärtnereien, Gewerbebetriebe mit kombinierter Druck- und Mengenabschaltung.

③ Häny-Tauchnormpumpen für Wärmepumpenanlagen und Industrie-Kühlwasser

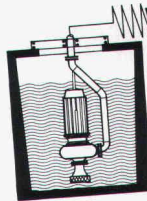

- Speziell für Fluss- und Seewasser
- mit robustem Häny-Tauchmotor,
- guter Wirkungsgrad.

④ Gesamtes Häny-Zivilschutzprogramm mit neuer BZS-Zulassung

Apparatekästen mit EMP-Schutz
Neuer Druckkessel Typ Z 170

⑤ Vollautomat. Häny-Filterblock für Badewasser-Aufbereitung

jetzt mit ph- und Redox-Steuerung

- Häny: Spezialist für Therapiebäder.

HILSA 82 Häny-Pavillon 023 vor Halle 3

HÄNY

HÄNY & CIE AG Pumpen
und Wasseraufbereitungs-Anlagen
8706 Meilen ZH, Tel. 01-925 11 31



Unterquerungen

Rohrkulissen D=160–1000 mm
für Werkleitungen

gerammte Stahlrohre

Technische Beratung und Ausführung:

**BRUNNER
ERBEN**

Arnold Brunner's Erben Bauunternehmung Zürich
Nachfolger Murbach-Brunner + Co.
8050 Zürich, Leutschenbachstrasse 52
Telefon 01/3010660

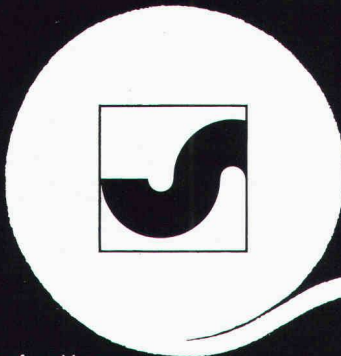

Ihr Bauvlies SODOCA®

ALBRECHT xxx 6

Generalvertretung: Mühlebach AG
Abt. Industrieprodukte
5200 Brugg, Tel. 056/94 51 11

mühlebach

Verkauf und Lager

Aigle	Gétaz Romang SA	025/ 26 36 21	Fribourg-Givisiez	Glasson Matériaux SA	037/ 83 11 01	Seewen SZ	Kaweba AG	043/ 21 11 37
Basel	W. Tschopp AG	061/ 50 55 88	Gebenstorf	Baubedarf Gebenstorf	056/ 23 35 55	Sion	Gétaz Romang SA	027/ 22 89 31
Bern	Albert Wahlen AG	031/ 41 31 31	Giubiasco	Edilcentro SA	092/ 27 18 31	La Souste/Susten	Gétaz Romang SA	027/ 23 12 58
Biel/Bienne	Sabag AG/SA	032/ 22 58 44	Ilanz	Baubedarf Ilanz	086/ 2 39 29	Thun	Baumaterial AG Thun	033/ 23 31 23
Bulle	E. Glasson + Cie SA	029/ 3 11 33	Montreux	Gétaz Romang SA	021/ 61 55 77	Vevey	Gétaz Romang SA	021/ 51 05 31
Bussigny	Gétaz Romang SA	021/ 89 10 31	Palézieux	E. Glasson + Cie SA	021/ 93 81 06	Visp/Viége	Gétaz Romang SA	028/ 48 11 41
Château d'Oex	Gétaz Romang SA	029/ 4 75 75	Payerne	J. Rapin SA	037/ 61 28 21	Wil SG	Baumaterial AG Wil	073/ 23 54 54
Châtel-St-Denis	Gétaz Romang SA	021/ 56 71 18	Regensdorf	Baubedarf Zürich AG	01/840 27 27	Winterthur	Streiff Baumaterial AG	052/ 28 22 21
Chur	Baubedarf Chur	081/ 24 83 83	Romont	E. Glasson + Cie SA	037/ 52 15 15	Yverdon	Gétaz Romang SA	024/ 25 81 91
Delémont	Matériaux Sabag SA	066/ 21 12 81	Roveredo (Mesolcina)	Edilcentro SA	092/ 82 12 66	Zernez	Baubedarf Zernez	082/ 8 12 80
Flüelen	B. Ziegler	044/ 2 12 95	Sargans	Baucenter Sargans AG	085/ 2 38 31	Zürich	Baubedarf Zürich AG	01/ 44 03 11

Der neue HOB Cheminée-Warmluftheizboden mit Rückwand

bringt pro Stunde eine Heizleistung bis zu 10 000 kcal und mehr.

Er kann problemlos in die meisten bestehenden Cheminéés eingebaut werden und lässt dem Architekten auch bei der Gestaltung neuer Anlagen völlig freie Hand.

Das System ist einfach, aber wirkungsvoll: ein gräuscharmer, stufenlos einstellbarer Ventilator saugt die kalte Luft an und führt sie durch Heizboden und Rückwand, am Feuer vorbei, wieder dem Raum zu. Schon kurze Zeit nach dem Anfeuern entströmt den regulierbaren Luftaustrittsgittern am Cheminée-Sockel wohlige Wärme, die sich rasch und gleichmässig im ganzen Raum verteilt. Sie wird ergänzt durch die Strahlungswärme, die dank der Verwendung von doppelwandigem Guss (der eine lange Lebensdauer garantiert) und einer hervorragenden Isolation besonders gross ist.



Neu: Jetzt auch mit Ihrem Familienwappen!
Anstelle der Standard-Ausführung gibt es den HOB Cheminée-Warmluftheizboden auch mit einer dekorativen Gussplatte als Rückwand. Auf Wunsch jetzt sogar mit Ihrem eigenen Familienwappen.

Info-Bon

Bitte senden Sie mir unverbindlich Unterlagen und Referenzen über den HOB Cheminée-Heizboden mit Rückwand.

Name: _____

Strasse: _____

PLZ/Ort: _____

Einsenden an:

Hans Odermatt AG
Ofen- und Cheminéebau, 4512 Bellach
Telefon 065 38 36 46/47

An der HILSA, Halle 4A, Stand 451

SIA

SWISS GEWI Fe 500/600



Gewi-Muffenstoss, halbseitig einbetoniert

Dywidag-Technik 8340 Hinwil/ZH, Tel. 01 937 10 20

Der schraubbare Armierungsstahl
 $\varnothing 16 \varnothing 20 \varnothing 25 \varnothing 28 \varnothing 40 \varnothing 50$

Vollwertige, dynamisch beanspruchbare Stoss-Verbindung, schlupffrei

SpannStahl AG

Verbundpfähle

Stahlprofile mit Betonmantel

- Mit dem Hochbaukran oder mit Schreitbagger ausführbar
- auch auf beengten, schwer zugänglichen Baustellen möglich
- kein Arbeitsplanum und keine Zufahrt zur Baugrube nötig
- dank sehr kleiner Installationsaufwendungen auch für kleine Arbeiten wirtschaftlich.



Technische
Beratung/Bau-
ausführung:

Neugutstr. 52, 8600 Dübendorf

Bauunternehmung AG Tel. 01/8210085
 Zürich - Dübendorf - Aarau - Chur - Grenchen - St. Gallen

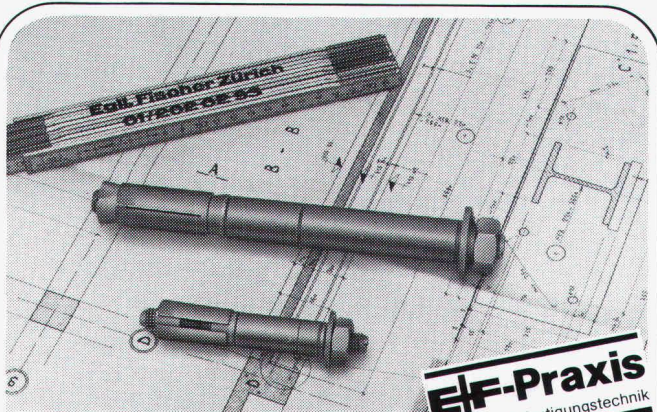

EF-Praxis
rationelle Befestigungstechnik



Sicherheit
in der Schwerbefestigung.

LIEBIG®
Sicherheitsdübel

In- und ausl. Patentrechte

...höchstmögliche Sicherheit für Menschen und Anlagen. Mit klaren Berechnungsgrundlagen für Praktiker und Ingenieure über zulässige Lastwerte. Rufen Sie uns an, weil Sicherheit heute berechenbar ist.

Egli Fischer Zürich

Egli, Fischer & Co AG, Abt. Befestigungstechnik
 Gotthardstrasse 6, 8022 Zürich, Telefon 01 202 02 93
 Bureau de vente Genève
 18, rue Caroubiers, 1227 Carouge, Telefon 022 42 12 55

Kuster Bohrunternehmung AG

Gubelstr. 41 Tel. 01/311 66 33 8050 Zürich

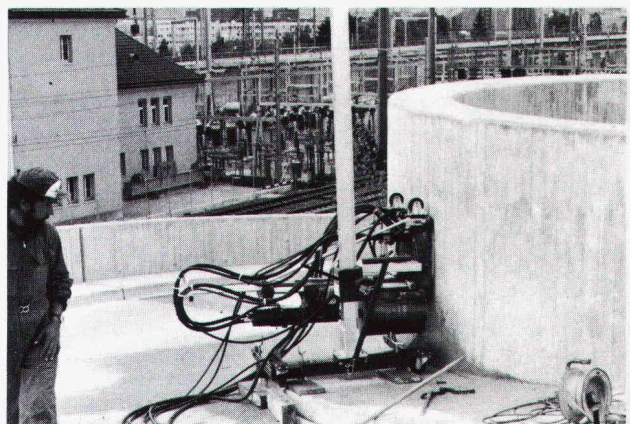

Diamant-Betonbohrungen
Trockenbohrungen
Betonfräsen bis 55 cm Tiefe
Betonpressen bis 1500 t
Fugenfräsarbeiten
Abbruch von Beton

**Damit aus Ihrem Badezimmer
mehr wird.**

banino

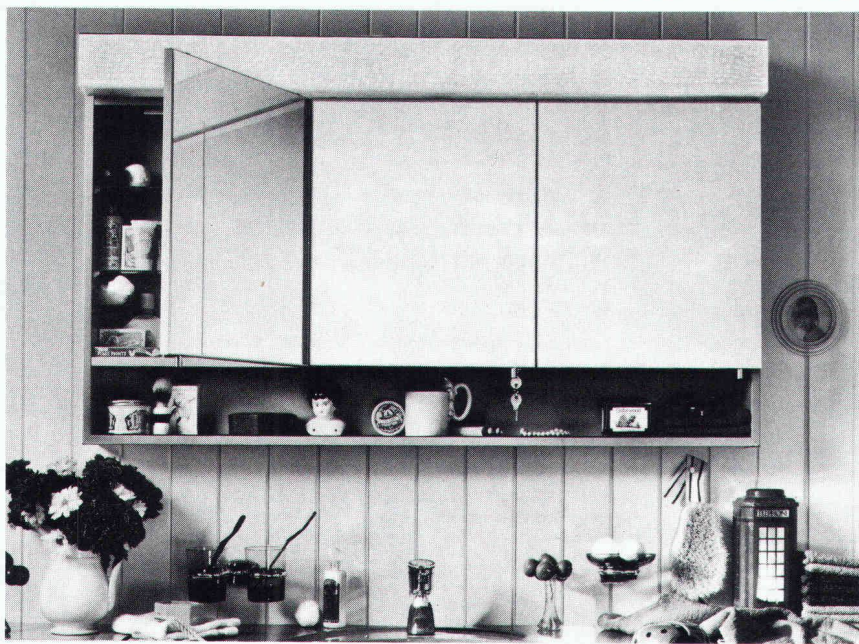

Das Banino-Spiegelschrankprogramm von Schneider ist die ideale Kombination zu den Banino-Badezimmermöbeln. Das Sortiment umfasst 2-türige und 3-türige Schränke mit schwenkbaren Spiegeltüren und ist wahlweise mit oder ohne offenem Fach und Beleuchtung lieferbar. Beide Programme sind in ihren Massen nach dem Sanitär-Modul aufgebaut und von Design, Konstruktion sowie Material her übereinstimmend.

Lassen Sie sich die Banino-Spiegelschränke zeigen. Am besten gleich bei Ihrem Fachhändler. Er weiss auch über alle Details Bescheid.

Schneider

Ideen rund ums Bad
in bester Schweizer Qualität.

W. Schneider & Co. AG
Metallwarenfabrik
CH-8135 Langnau-Zürich
Tel. 01/713 39 31, Telex 56348

Wissen Sie,

**wieviel Wasser Ihnen Ihre grossen und kleinen Gäste
pro Jahr unnötig wegsplülen?**

Stellen wir folgende Rechnung an:
In stark benutzten Urinoir-Anlagen, wie z. B. in Restaurants, Hotels, öffentlichen Bauten wird mit einer \emptyset -Spülfrequenz von 120 x pro Anlage und Tag (à 12 Std.) gerechnet. Total sind 3 Anlagen installiert.

Herkömmliche Spülarten verbrauchen pro Spülung \emptyset 8 Liter Wasser.

1 Anlage = 120x8 Liter = 960 Liter/Tag
3 Anlagen = 120x8 Literx3 = 2880 Liter/Tag
300 Tage pro Jahr geöffnet = **864'000 Liter.**

Die Biral-Urinoir-Spülautomatik dagegen verbraucht pro Spülung nur \emptyset 4 Liter Wasser.

1 Anlage = 120x4 Liter = 480 Liter/Tag
3 Anlagen = 120x4 Literx3 = 1440 Liter/Tag
300 Tage pro Jahr geöffnet = **432'000 Liter.**

**Differenz = 432'000 Liter
pro Jahr.**

Um diesem unnötigen Wasserverbrauch Einhalt zu bieten und um Hygiene und Sauberkeit zu erhöhen, gibt es die Biral-Urinoir-Spülautomatik.

Die Anlage arbeitet berührungslos und beruht auf der Erkenntnis, dass das Wasser seine elektrische Leitfähigkeit verändert, sobald eine Verunreinigung mit Urin erfolgt. Diese Leitfähigkeit wird durch zwei im Siphon des Urinoirs eingebaute Edelstahlelektroden gemessen. Erreicht die Verunreinigung des Wassers einen vorbestimmten Wert, wird der Spülvorgang mit einer angemessenen zeitlichen Verzögerung exakt dosiert eingeleitet.

Bezug durch den
Sanitär-Grosshandel.

**Biral-Urinoir-Spülautomatik.
Auf die Dauer
die sparsamste Lösung.**

Biral[®]

**Bieri Pumpenbau AG
Biral International**
3110 Münsingen
Telefon 031 92 21 21
8005 Zürich

hygienisch
sauber
funktionssicher
wartungsfrei
berührungslos
wohldosiert

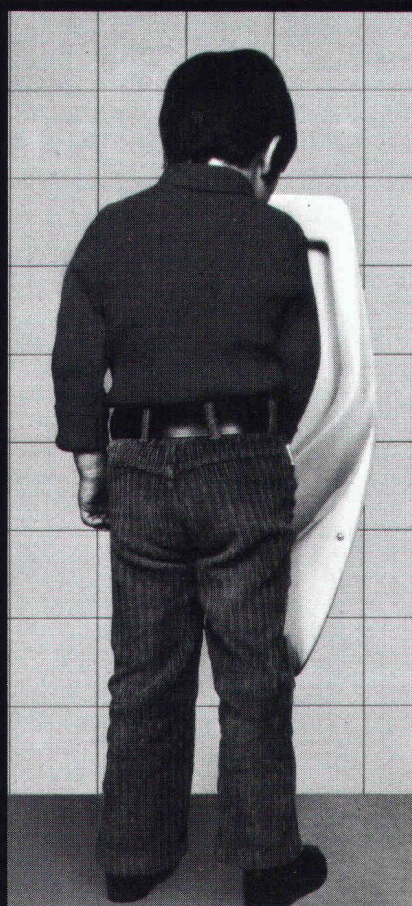

*432'000 Liter
pro Jahr*



Kinder-Plausch!

Der Spielplatz mit Holzspielgeräten.
Sinnvoll und langlebig.

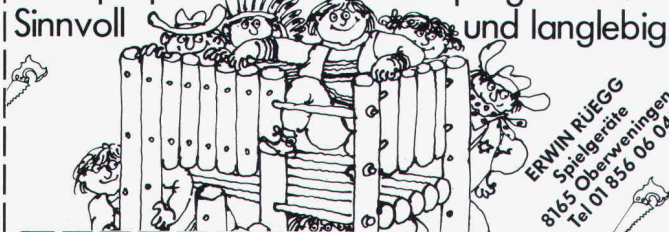

ERWIN RÜEGG
Spielgeräte
8165 Oberweningen
Tel 01 836 06 04

Bitte senden Sie den Katalog

COUPON

Name:

Strasse:

PLZ/Ort:

pretema ag

**RAUMLUFTENTFEUCHTER schützen
Gebäude, Installationen
und Material bei zu
hoher FEUCHTIGKEIT!!**



**Rufen Sie uns an!
Unverbindliche Beratung durch
Fachleute.**

pretema ag

8903 Birmensdorf-Zürich

Telefon 01/7371711

Achtung!

Architekten, Bauführer:

**Für Umbauten, Renovationen sind wir
Ihr Gipserteam und Partner**

Infolge Terminverschiebung können wir
noch einige Aufträge annehmen.

Rufen Sie uns noch heute an!

Intra-Bau AG, Abt. Gipserei
Köchlistrasse 28, 8004 Zürich
Tel. 01/241 66 10 oder 056/85 22 37

Wir bauen auch in Ihrer Nähe...

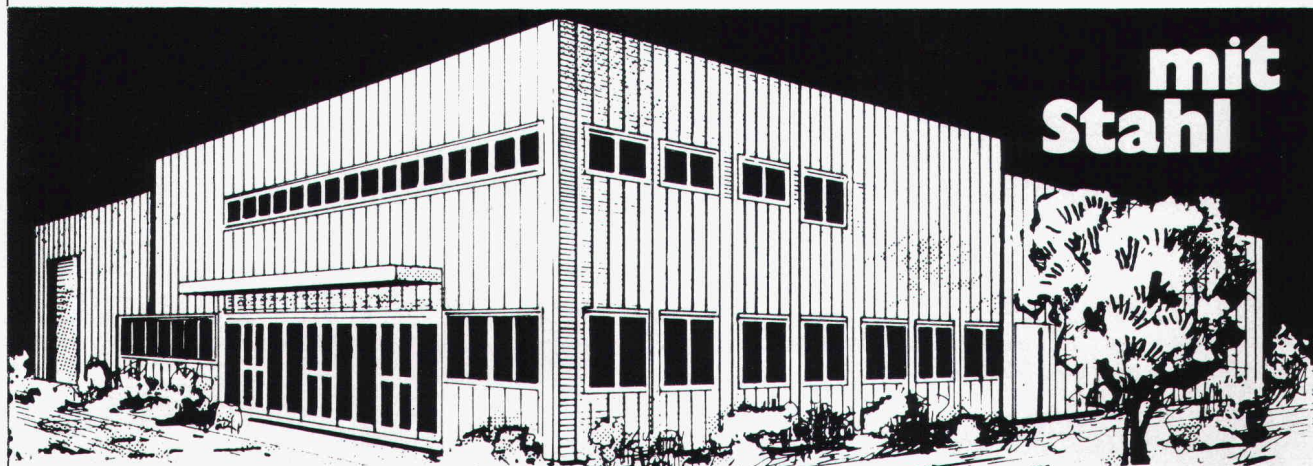

**mit
Stahl**

Mit dem ARMCO-EUROTEC BAUSYSTEM
bietet Ihnen unser Unternehmen eine individuelle
Lösung Ihres Bauproblems. Mit uns bauen Sie:

- funktionsgerecht
- wartungsfrei
- repräsentativ
- wirtschaftlich
- energiebewußt
- qualitativ hochwertig
- erweiterungsfähig

Diese Vorzüge sind Ihr Vorteil. Nutzen
Sie die langjährige Erfahrung mit diesem
BAUSYSTEM und die außergewöhnlich
kurze Bauzeit. Auf Wunsch auch schlüssel-
fertige Erstellung.

Wir sind der richtige Partner. Rufen Sie
uns an – wir informieren Sie gerne.



ARMCO-EUROTEC

**Unsere Stärke sind
Stahlbauten mit System**



Koller AG

Emil Frey-Strasse 85
4142 Münchenstein

Telefon 061/46 47 77
Telex 64 657 mekol ch

COUPON

Senden Sie kostenlose Unterlagen

Wir wünschen Besuch

Firma:

Sachbearbeiter:

Adresse:

Telefon:

SIA



Enkadrain ist überall dort das überlegene, problemlos verlegbare Produkt, wo Wasser abgeleitet werden muss.



Beispiel einer auf- und abgekanteten Verlegung von Enkadrain.

„Ich habe Enkadrain begutachtet und für hervorragend befunden,“

„Enkadrain hat sich sehr gut bei überdeckten Bauten bewährt!“,

„Dank Enkadrain haben wir Geld gespart...“,

Das sind einige Urteile von Schweizer Baufachleuten über Enkadrain. Möchten Sie gerne Konkretes darüber wissen?

Bitte: **01/312 16 16**

Enkadrain®

Generalvertretung für die Schweiz und Liechtenstein:

SCHOELLKOPF+CO AG

Schaffhauserstr. 265, 8057 Zürich

Tel. 01/312 16 16 Telex 52613

75 Jahre

Verkauf auch durch den Baumaterialhandel.



Enka Industrial Systems
Bauindustrie

SIXMADUN

Ihr Energie-Spar-Partner

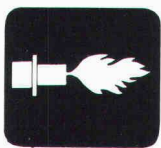

Minidüsen-Spar-Ölbrenner

Für kleine Kessel der richtige Brenner. Dank perfektem Zusammenspiel von Düse und Flammkopf wird ein Wirkungsgrad von 91–96% erreicht. Neu: ab 60 kW lastabhängig.



Gas- und Kombi-Öl/Gasbrenner

machen Sie unabhängiger vom Öl. Der Gasbrenner arbeitet mit allen üblichen Gasen, sogar mit Biogas. Die Umschaltung, z.B. bei Gasmangel, erfolgt automatisch.



Wärmepumpen Mitsubishi

20-jährige Erfahrung, tausendfach bewährt. Aus einem kW entstehen bis zu 4 kW Wärme. Heizt noch mit -15°C-Aussenluft Die wirtschaftliche Alternativ-Heizung.



Wasserenthärter

bewahrt Sie vor bösen Überraschungen, wie z.B. verkalkte Wasserleitungen, Kesselstein, Kalkablagerung in Maschinen. Spart Waschmittel und Energie.



Viking-Pool

das preisgünstigste Schwimmbad mit der maximalen Wärmedämmung. Heizen nicht nötig. Schwimmbadfilter von SIX MADUN sind korrosionsfrei und unterhaltsfreundlich.

SIX MADUN Ihr richtiger Partner! Tel. 061-98 48 91/94

- seit 1924 selbständiges Schweizerunternehmen
- 60 Jahre Erfahrung im Energie-Sparen
- über 90 Service- und Verkaufsstellen in der ganzen Schweiz

SIX MADUN Rudolf Schmidlin AG 4450 Sissach

mich interessiert: _____

Name: _____

Adresse: _____

FA 11

Mantel

Wärmepumpen- Konzept

Für die sinnvolle Nutzung
von Alternativ-Energien.

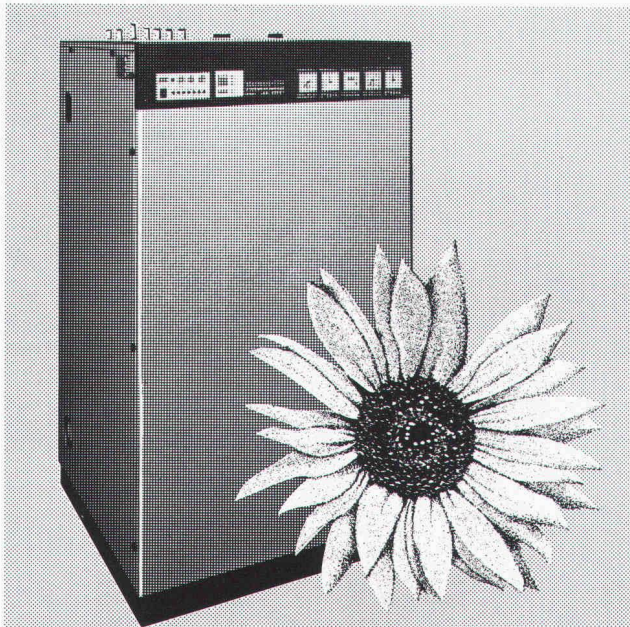

Wir bieten Ihnen:

- Ein ausgewogenes Produkteprogramm für Wärmeentzug aus Sonne, Luft, Wasser und Erde.
- Ein technisch ausgereiftes Wärmepumpen-Aggregat für hohe Leistungsziffern.
- Optimale Heizsysteme für den Wärmepumpenbetrieb wie Fussbodenheizung und Ventilatorconvektoren.

Hilsa 82
Halle 3, Stand 302

Mantel für Alternativenergien.

Mantel

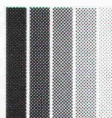

Mantel AG

Elektroheizungen
CH-8353 Elgg/ZH
Tel. 052/47 01 01

Elektro-Direktheizgeräte, Elektro-Einzelraumpeicher,
Zentralspeicher (Feststoff und Wasser),
Wärmepumpen, Elektro-Fussbodenheizung, Boiler

D 81

Neo Vac

an der Hilsa 1982

Wir freuen uns, Ihnen an der Hilsa 1982 unsere gesamten Produkte und Dienstleistungen präsentieren zu können. Merken Sie sich:

Tankschutz

Hilsa-Stand 212, Halle 2

- Neutankanlagen «NEO VAC THYSSEN»
- Heiz- und Dieselöltanksanierungen
- Vollvakuummetrische Leckschutzgeräte
- Innenhüllen mit Leckanzeigegeräten
- Elektrokathodenschutzanlagen
- Benzintanksanierungen
- Sandstrahlen und Beschichtungen
- Tankreinigungen
- Boilerentkalkungen (Industrie- und Hausanlagen)
- Generalunternehmung
- Planung und Projektierung

NEO VAC AG

Alternative Heizsysteme

Hilsa-Stand 210, Halle 2

- Wärmepumpenanlagen «NEO VAC»
- Fussbodenheizung «TERRATHERM»
- TKV-Heizkreisverteiler
- TKV-Heizkreisverteilerkästen
- Sonnenkollektoren
- NVC-Speicher / NVS-Speicher
- Holzzentralspeicherheizung
- Heizungsregulierungen
- Kaminfeuerkessel
- Umwälzpumpen
- Planung und Projektierung

TERRATHERM WÄRMETECHNIK AG

Wärmemessung

Hilsa-Stand 211, Halle 2

- Wärmehähler
- NEO-VAC-Heizkostenverteiler (Verdunster)
- NEO-VAC-Heizkostenverteiler (elektronische Geräte)
- Warm- und Heisswasserzähler
- NEO-VAC-Service Heiz- und Warmwasserkostenabrechnung
- Kaltwasserzähler
- Ölzähler

NEO VAC WÄRMEMESS AG

Sie besuchen uns an der Hilsa?

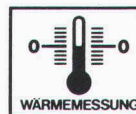

Neo Vac
9463 Oberriet Telefon 071 78 18 88

Sicher warm

mit KB Heizautomaten
für Holz Kohle Papier

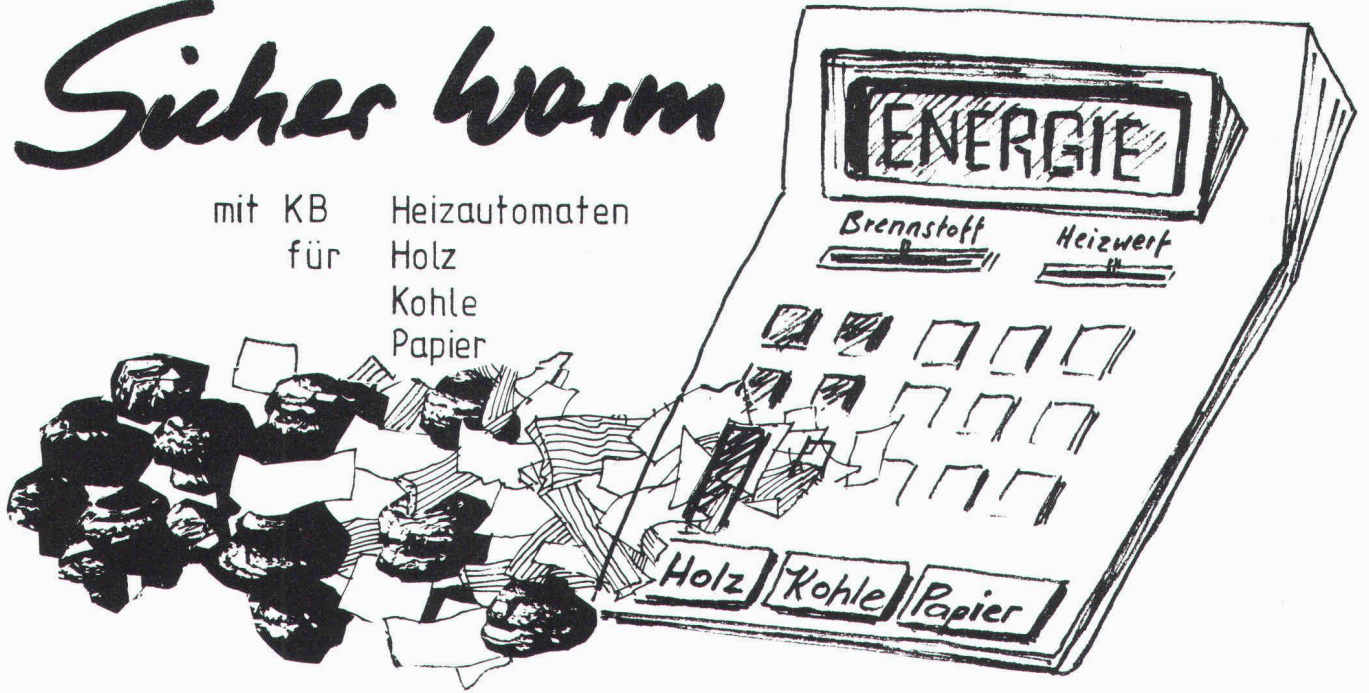

Planung, Bau und
Fabrikation von Anlagen
für die Energietechnik,
Verfahrenstechnik
und Umwelttechnik

4016 Basel/Schweiz
Telephon 061 760176
Telex 63960 kbagb ch
Büro und Werk:
Kägenstr. 12, Reinach/BL
Gegründet 1886

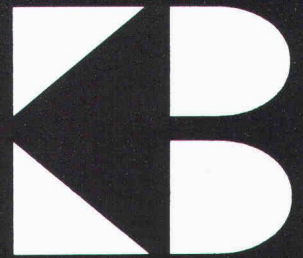

Koehler Bosshardt AG Basel

Der
Fachmann
entscheidet sich
für das
Isolierungs-Unterdach

UNIDEK

HOLZIMPORTE BERN
Gisin & Co., Sandrainstr. 10
3007 Bern Tel. 031 45 29 34
Ihr Lieferant für
Isoliermaterialien
und
Hobelwaren

Selbsttragendes, äusserst stabiles Element. Dank Sandwich-Konstruktion, Spezialimprägnierung, doppelter Nut- und Federverbindung und überlappenden Holzfaser- oder Spanplatte absolut wasserdichtes Unterdach. Wärmedämmung aus druckfestem und schwer brennbarem Polystyrol-Hartschaum, unverrottbar.

In der Ausführung DSP-Holzfaser originale, fertige Untersicht. Durch die Anwendung von UNIDEK in einem Arbeitsgang eine fixfertige, dichte und optimal isolierte Dacheindeckung. Rasche und rationelle Verlegung, äusserst günstig im Preis.

Senden Sie uns ausführliche Informationen.
Rufen Sie uns an und verlangen Sie Herrn

Firma/Name: _____

Adresse: _____

PLZ, Ort: _____

Telefon: _____

Sonderdrucke

Nr.	Preis
Heizungs-, Lüftungs- und Klimatechnik	
1875 Wärmetechnische Untersuchungen in Emmentaler Käse- reien. Von A. Ostertag (4 Abb.)	4.40
1895 Wärme- und Feuchtigkeitswanderung durch Aussenwände. Von P. Haller. (6 Abb.)	5.—
1909 Über die Isolierung in der Kältetechnik. Von E. Emblik. (6 Abb.)	3.60
1980 Die Klimatisierung des Zürcher Kunsthuses. Von W. Häus- ler. (21 Abb.)	5.—
1986 Das Qualitätsproblem bei Tiefkühlprodukten. Von K. Stoll. (6 Abb.)	2.80
2143 Ein Jahr Betriebsbewährung der Müllverbrennungsanlage Helsinki. Von R. Tanner. (8 Abb.)	5.—
2165 Die Heissluftturbine in der Heizkraftwirtschaft und das Heizkraftwerk Oberhausen. Von G. Deuster. (11 Abb.)	5.—
2472 Wärmespeicherung mit Heisswasser. Von R. Rüegg. (7 Abb.)	3.20
2479 Experimentelle Untersuchungen des Strömungskurz- schlusses zwischen einem Strassentunnel-Portal und einer Frischluff-Ansaugöffnung. Von B. Anet. (17 Abb.)	3.60
2531 Die Klimasysteme im Bürogebäude. Von W. Hochstrasser. (12 Abb.)	3.60
2625 Fenster und Raumklima. Von E. Grandjean. (12 Abb.)	3.60
1979	
3156 Verbesserung des Energiehaushalts von Gebäuden durch Verminderung der Wärmeabstrahlung von Fenstern und Fassaden. Von G. Finger, F. Kneubühl, F. Thiébaud, Ch. Zür- cher und Th. Frank, Zürich. (8 S., 12 Abb.)	4.50
3165 Das Heizkraftwerk Aubrugg. Versch. Verfasser. (36 S., 44 Abb.)	8.—
3169 Sparpotential Raumheizung. Von F. Venosta, Zürich. (8 S., 3 Abb.)	3.50
3185 Zum Stand der Technik von Gaswärmepumpen. Von Horst Rostek, Dorsten. (6 S., 9 Abb.)	3.80
3313 Der schweizerische Beitrag an die amerikanische Kern- technik und -industrie. Von H. C. Lüling, Schaffhausen	4.50
3314 Energiesparen: Vorsicht bei Wirtschaftlichkeitsberechnun- gen mit steigendem Energiepreis. Von H. Bangerter, Zürich	4.50
3315 Alternative Technik - Chancen und Grenzen. Von P. Suter, Lausanne	3.—
3316 Owerri, Hauptstadt von Imo State, Nigeria - Von der Pla- nung zur Realisierung. Von C. Fingerhuth, Basel (12 S., 28 Abb.)	6.—
3317 Wärmenutzung aus Kläranlagen - Das Wärmekollektiv Zu- mikon. Versch. Verfasser (24 S., 21 Abb.)	9.—
3318 Nitrat und seine Entfernung aus dem Trinkwasser - Eine Pi- lotanlage in Zollikofen bei Bern. Versch. Verfasser	4.—
3319 Korrosionsprobleme erdvergrabener Metalle. Von H. Böhni und F. Stalder, Zürich	4.50
3320 Bemessung von Flachdachentwässerungen. Von Th. Dra- cos, E. Haltiner, Zürich, und J. Weder, Oberrieden	4.50
3321 Gleichgewichtslösungen für Flachdecken. Von P. Marti, Zü- rich (12 S., 10 Abb.)	6.—
3322 Grundwasserabdichtungen mit Kunststoffdichtungsbah- nen. Von G. B. Zürcher, Kerns	4.50
3323 Schweizerische Strahlflugzeuge und Strahltriebwerke - Neuaufgabe. Von G. Bridel, Zürich (108 S., 70 Abb.)	15.—
3327 Projektaufträge für die Neubauten auf dem Jungfrauoch. Von B. Odermatt/Red.	4.50
3328 Verformungsberechnung von Tragwerken aus Stahl- und Spannbeton. Von R. Favre, Lausanne (12 S., 10 Abb.)	6.50
3329 Trigon, ein neues Armierungssystem für Decken im Woh- nungsbau. Von H. Wieland, Heerbrugg	3.—
3330 Parkhaus Saas Fee. Von P. Ritz, Kastanienbaum; P. Schnel- ler, Brig, und J. Grob, Naters (12 S., 12 Abb.)	6.50
3331 Das Krematorium Nordheim. Text: M. Schlappner, Zürich; Architekt: A. H. Steiner, Zürich (12 S., 15 Abb. z. T. farbig)	8.50
3332 Der Stahlbetonkühlturm für das Kraftwerk Voitsberg 3. Von B. Cichocki, Graz	4.50
3333 Olten 1981: Ausbau der Bahnanlagen. Versch. Verfasser (64 S., viele Abb. z. T. farbig)	12.—
3334 Schachtabdeckungen in schnell befahrenen Strassen - Verhalten bei kurzzeitiger, dynamischer Beanspruchung durch Lastenzüge. Von H. Bärlocher, Winterthur, und P. Mohler, von Roll AG.	3.—
3335 Verlandung von Stauseen. Von D. Vischer, Zürich	5.—
3336 Die Wirksamkeit von Energiesparmassnahmen am Kantonalen Chemischen Laboratorium Zürich. Versch. Verfasser (28 S., 33 Abb. z. T. farbig)	10.—
3337 Naturschutz und landwirtschaftliche Meliorationen. Von W. Flury, Bern/Aarau	3.50
3338 Die Nachbehandlung von entwässertem Klärschlamm mit Kalk - Alternative oder Ergänzungslösung zur landwirt- schaftlichen Nassschlammverwertung. Von J. von Aarburg und M. Meyer, Bern	5.—
3339 Der Langzeit-Mauermörtel, ein Beitrag zur Rationalisierung des Bauens. Von M. Eltawil, Dübendorf	5.—
3340 Weniger für mehr bei der Rohrisolierung. Von H. P. Weiss, Zürich	3.50

Neuerscheinungen

Nr.	Preis
3303 Aufsaugversuche an Betonproben mit Wasser und Koch- salzlösungen. Von C. Tiniç und A. Burkhard, Zürich	4.50
3304 Toni Huonder zum 60. Geburtstag. Von R. Schärli, Luzern	3.—
3305 Erdöl sparen mit Elektrizität. Von K. Abegg, Baden	3.50
3306 Geothermisches Potential und Nutzungsmöglichkeiten im Nordostjura. Von J. F. Schneider und W. Blum, Baden	5.—
3307 Selektive Nutzung von Grundwasser für Wärmegewinnung - Standortwahl und Konstruktion der Wasserfassung. Von F. P. Jaecklin, Ennetbaden	3.50
3308 Wärmetechnische Analysen im Hochbau. Von J. Lanz und A. Schopfer, Baden	5.—
3309 Energie und Beleuchtung. Von J. Schatzmann, Turgi	4.50
3310 Rasterbauwerke für Strassentunnels - Lärm- und lichttech- nische Gestaltung der Portalzone. Von F. Isepponi, Baden	4.50
3311 Regenwasserrückhalt in Siedlungsgebieten. Von J. W. Tschopp und A. J. Hagmann, Zürich	3.—
3312 Gedanken zur Technik und ihre Bedeutung für die Zukunft der Schweizer Industrie. Von P. Hummel, Baden	4.50

Verlags-AG der akademischen technischen Vereine

8021 Zürich

☎ 01/201 55 36

Postfach 630

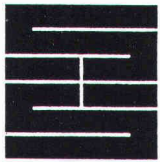

Schaffroth & Späti AG

Asphalt- und Bodenbeläge

8403 Winterthur

Telefon 052 / 29 71 21

Gegründet 1872

Flachdachbeläge jeder Art

Gussasphalt für Isolationen und Strassen

Spenglerarbeiten

Nacophalt-Hartgussasphaltböden

Linolith-Industriebodenbeläge

seit 50 Jahren bewährt

Zimmerli-Hartbetonböden

für Autogaragen, Rampen usw.

REPOXIT-Kunstharzböden

in diversen Farben, 2 bis 7 mm stark

THERMOLUX Das flüssigkeitsgesteuerte Thermostat- Ventil mit den entscheidenden Vorteilen...

- flüssigkeitsgefüllter Fühler
- hohe Regelgenauigkeit
- kaum messbare Hysterese
- keine Nachjustierung



Überzeugen Sie sich vom
millionenfach bewährten
THERMOLUX Thermostat-Ventil

Verlangen Sie unsere umfassende Dokumentation

OEDERLIN



Oederlin AG
Armaturenfabrik
CH-5401 Baden
Telefon 056 820101

Hoval

Ihr Vertriebspartner:
Hoval Herzog AG
CH-8706 Feldmeilen
Telefon 01 925 6111

FÜR DACH

Isolationen von Sager, Dürrenäsch



01.44 99 33

Für Ihren Pumpen- und Armaturenbedarf!

KSB – Qualität hat einen Namen!

Wir liefern Pumpen und Armaturen für:

- Hauswasserversorgung ● Warmwasserversorgung
- Druckerhöhung ● Entwässerung ● Abwasserbeseitigung ● Grundwasserabsenkung ● Gartenberegnung und viele weitere Anwendungsgebiete!

Einen Ausschnitt aus unserem vielseitigen Programm zeigen wir Ihnen an der HILSA, HALLE 3, STAND 319. Besuchen Sie uns!

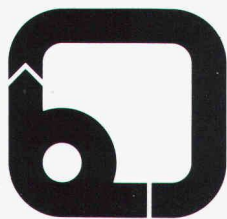

Pumpen
Armaturen

Limmatstr. 50
8031 Zürich

KSB ZÜRICH AG

Bei Schwingungs- und Körperschall-Isolationen HUBER+SUHNER-Engineering – Ihr Vertrauenspartner.

Ein Stab von eigenen Beratungsingenieuren erarbeitet projektbezogene Lösungen.

Grosse Werkstoffvielfalt und über 1000 EDV-gespeicherte Rezepte gewährleisten in jedem Falle eine, dem Problem angepasste Mischung.

Zugang zu den modernsten Messinstrumenten dank enger Zusammenarbeit mit der EMPA (Eidg. Materialprüfanstalt).

Auf unsere Elemente geben wir je nach Einsatzgebiet bis zu 20 Jahren Garantie.

Permanente HUBER+SUHNER-Tagungen für Interessierte bilden einen Bestandteil unseres gesamten Dienstleistungsangebotes.

Rufen Sie uns an zwecks unverbindlicher Kontaktaufnahme oder verlangen Sie unsere Unterlagen.



HUBER+SUHNER AG

CH-8330 Pfäffikon ZH, Schweiz

HUBER+SUHNER AG, Geschäftsbereich Kautschuk
Abt. Technische Beratung, Tumbelenstrasse 20
CH-8330 Pfäffikon ZH, Tel. 01/950 40 20, Telex 52 602

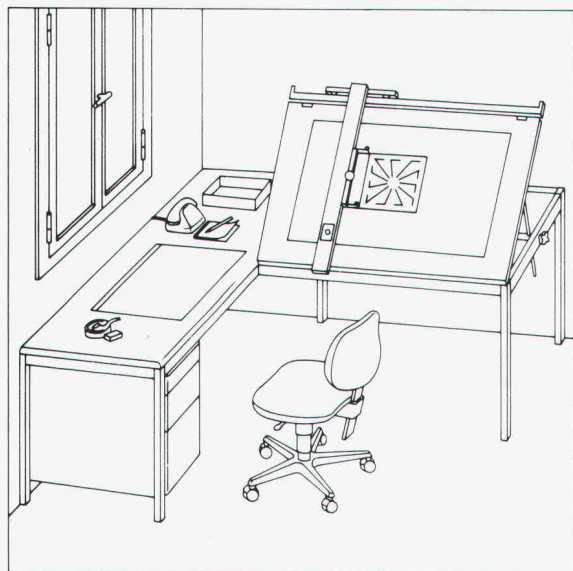

Als Fachmann brauche ich eine platzsparende Zeichenanlage die meinem Arbeitsplatz praktisch zugeordnet ist.

Senden Sie mir deshalb **gratis** die umfassende Dokumentation über Zeichentechnik-Arbeitsplätze.

4

Adresse _____

RWD

Einsenden an: Reppisch-Werke AG, 8953 Dietikon, Tel. 01-740 68 22

Aus unserem Fabrikationsprogramm:

Aluminium-Fenster und Fassadenkonstruktionen, Eingangspartien, Türen

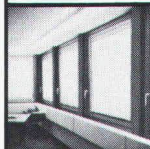

Vollisoliertes Aluminium-Schalldämmfenster
Modell ALSEC-HZ 65•SD

Brandschutz-Türabschlüsse
Modell HZ-R
Konstruktion nach feuerpolizeilichen Vorschriften

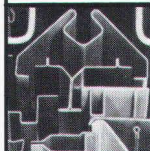

Gepresste Profile
bis 6500 mm Länge und 16 mm Dicke

Blechkonstruktionen

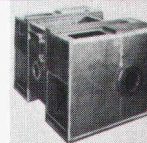

Metallbau
HZ-Konstruktionen
Profilpresswerk

hädri ch ag

Gegründet 1877
8047 Zürich, Freilagerstrasse 29
Telefon 01/52 12 52

Das kompakte, leicht zu handhabende AZ-1 kann sowohl mit Kugelkopf- wie auch mit Flachkopf-Stativ eingesetzt werden.

Der Arbeitsbereich beträgt $\pm 16'$, die Normalabweichung pro Kilometer nur 2,5 mm.

Das AZ-1 ist für den Bau gebaut. Es arbeitet so exakt wie nötig und so zuverlässig wie möglich. Sie sollten es unbedingt kennenlernen. Rufen Sie uns an, wir führen Ihnen dieses Nivellier mit Spitzenoptik von Nikon gerne vor. Falls Sie sich schon vorher eingehender informieren möchten: füllen Sie den Coupon aus.



Durchmesser des Teilkreises: 110 mm, die Einteilung ist sowohl in 360° wie in $400 s$ lieferbar.

Übrigens gibt es die geodätischen Instrumente von Nikon in der Schweiz nur bei uns.

Das Spitzen-Objektiv von Nikon hat einen Öffnungsdurchmesser von 30 mm, erlaubt eine 22fache Vergrößerung und eine kürzeste Fokussierdistanz von 0,75 mm.

Das AZ-1 (im Bild) gibt es mit Plasticbehälter, Objektivkappe, Senkel, Justiermadel und Regenschutzhülle für ganze **Fr. 870.-** (ohne Stativ).

Coupon

Ich möchte Genaueres über die automatischen Bau-Nivelliere von Nikon erfahren. Bitte senden Sie mir Ihren Prospekt mit Preisen.

Name: _____

Firma: _____

Strasse: _____

PLZ/Ort: _____

Die automatischen Bau-Nivelliere von Nikon: Einmalig robust, zuverlässig und preisgünstig



Geo-Astor
Erste Schweizer Einkaufszentrale für Ingenieure und Geometer.

Postfach 25,
8840 Einsiedeln,
Telefon 055/53 40 76

Bewährte Wärmedämmung, luftdicht und keine Kältebrücken. Allseitig mit Nut und Kamm.

Isolation, Dachschalung und fertige Untersicht in einem.

Einfache Verlegung direkt auf Sparren, sofort begehbar.

Leicht und handlich. Bauphysikalisch richtig.

SCHICHTEX UNTERDACH
UNTERDACH
die gute Variante

Bau + Industriebedarf AG
4104 Oberwil/BL Tel. 061 30 40 30

WAND UND

Isolationen von Sager, Dürrenäsch

calinoor® $k=0,35 \text{ W/m}^2 \text{ K}$

Durch die patentierte Verbindung von Blähton und Polystyrol bietet dieser Isolierstein Höchstwärmedämmung und volle Atmungsfähigkeit (Diffusionswiderstandsfaktor 5–10 μ). calinoor ist also ein besonderer Isolierstein. Und ein besonderes System, denn auch Stürze, Brüstungssteine, Tür- und Fensteranschlüsse haben die integrierte Isolation: damit nirgends Wärmebrücken entstehen und damit rationell gebaut werden kann.

Detaillierte Unterlagen und Beratung durch:

BBAS

BAUSTOFFWERK AG SURAVA
Wiesentalstrasse 83
7000 Chur
Telefon 081 27 11 21

**STEIN AG
CHRISTEN**

STEIN AG CHRISTEN
Hagnastrasse 14
4132 Muttenz
Telefon 061 41 78 38

calinoor – rationell bauen, wirtschaftlich wohnen

Sicherheit für Ihre Röhre

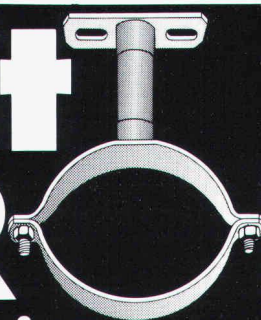

mit den sechsfach buckelgeschweissten

FALU Rohrschellen.

Erhältlich im Fachhandel.

K. Fassbind-Ludwig + Co. Rickenstrasse 8646 Wagen b. Jona SG
Telefon 055 28 31 44

Ein Loch im Tank?
Ein Riss im Tankkeller?

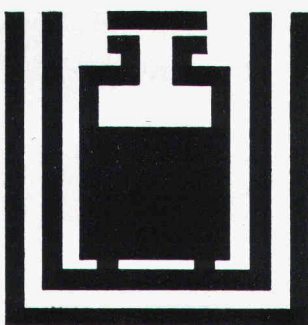

Die Fachleute von

VATAG

lösen alle Ihre Tankprobleme; z. B. mit einem neuen Kunststofftank im alten Stahltank.– Leckschutzeinrichtungen–Tankkellerauskleidungen–Rohrleitungsüberwachungssysteme usw.

Unsere Schweizer Produkte tragen alle das Qualitätssignet SIS

Systeme mit integraler Sicherheit



VATAG

Aktiengesellschaft

8330 Pfäffikon Frohwiesstrasse 24 01 9504090

VORFABRIZIERTE GARAGEN

Fertigaragen Typ Standard oder Typ Unterflur, welche nach Ihren eigenen Wünschen ausgeführt werden können. Rasches Versetzen, sofort benutzbar. Wir versichern Ihnen Qualität und einen seriösen Partner.



BTR PREBETON A.G.

Baumaterialien

3027 BERN • TEL: 031/ 56 33 01

Lüftungszubehör? Risch!

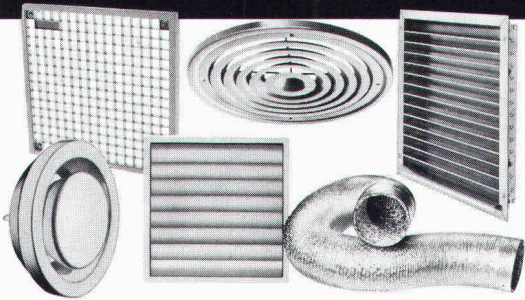

Stets ab Lager: einige hundert Typen von Innenraumgittern, Abluftventilen und Wetterschutzgittern. Kunststoff-Verschlussklappen, flexible Schläuche, PVC-Rohrmaterial, Kanäle, Regenhüte u.a.m.

Bitte senden Sie uns die detaillierten Unterlagen über Lüftungszubehör,
 den umfangreichen Risch-Katalog. SIA

Adresse: _____



6/82/1

Risch Lufttechnik AG
 Huebwiesenstrasse 21
 8954 Geroldswil
 Telefon 01/748 17 70

Die grösste Auswahl führender lufttechnischer Apparate für Haushalt, Gewerbe und Industrie.

**unser Kleinster
 ist der Grösste**

Bei tiefsten Abgastemperaturen erreicht der BUSCO-Ölbrenner 01-HV-2 einen sehr hohen Wirkungsgrad von weit über 90% und damit eine optimale Energieausnutzung im Leistungsbereich ab **10 000 kcal/h.**

BUSCO-Ölbrenner mit dreifach neuem Verbrennungskopf:
 ● Neue Düse ● Neue Schaftheizung ● Neue Stauscheibe



BUSCO AG, Heizsysteme
 8033 Zürich, Universitätstrasse 69
 Telefon 01/362 36 75-77

HILSA 82
 Halle 2
 Stand 201
 16.3.-20.3.1982

Wenn's um Abwasser geht
3/S -Tauchmotorpumpen

3/S liefert
Pumpen für die Sanitärtechnik

- Entwässerungspumpen
- Druckwasseranlagen
- Kreiselpumpen

3/S SOMMER SCHENK SUISS **PUMPENBAU CH-5213 VILLNACHERN TEL.056 4313 63**

HILSA Halle 3 Stand 314

BODEN

Isolationen von Sager, Dürrenäsch

WASSER-EINBRUCH

Mehr als 1½ Jahrzehnte erfolgreich mit KT-72-Injektionen

Die Arbeiten werden von uns mit Garantie ausgeführt. Wir sind gerne bereit, Ihnen eine unverbindliche Offerte zu unterbreiten. Auch Ihren Schaden beheben wir zu Ihrer vollen Zufriedenheit.

Grundwasserbauten
Kraftwerke
Staudämme
Kanalisationen
Tunnels

Brückenkonstruktionen
Tiefgaragen
Kellerräume
LS-Räume
Altbauten



KUNSTSTOFF-TECHNIK, Aktiengesellschaft Himmler, Spitalstrasse 74, 8952 Schlieren Telefon 01/730 2020/21

MULTIDATA

zeigt an der HILSA das gesamte Klima- und Lüftungstechnische Programm von

AIRFLOW

HILSA 82 – Halle 6A, Stand 662



Mess- und Regeltechnik
Industrielle Automation

Engineering AG (SA, Ltd.)
Seebahnstrasse 109
CH-8003 Zürich/Schweiz

Telefon 01/264 40 00

Telex 813 677



ORDNET
UND
SCHONT
IHRE SKI

WEIL
AUFGEHÄNGT!

Vogel-Skihalter

Ganzmetall, feuerverzinkt, robust

Planen und Einrichten von Skiräumen

Liefern von Teilen für Selbstmontage

Für Hotels, Ski- und Ferienhäuser, Schulen, Bergbahnen usw.
Verschiedene Modelle
Bis 16 Paar Ski per Laufmeter

ERWIN VOGEL, Vogel-Skihalter
Am See 503, 8882 Unterterzen
Telefon 085/4 22 12



SESSA-THERM® WÄRMEPUMPEN

● Heizung ● Warmwasser ● Schwimmbad ●

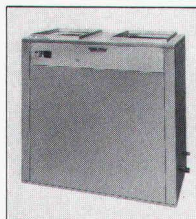
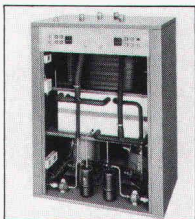

TYP MCW Wasser-Wasser

- Zwei Kompressoren
- Zwei unabhängige Kältekreisläufe
- Geringer Anlaufstrom
- Regulierbare Leistung
- Kein Kondenswasser dank vollständiger Isolation
- Hohe Betriebssicherheit

TYP MCL Luft-Wasser

- Vier Möglichkeiten der Luftführung
- Kompakte, platzsparende Bauart
- Automatische Heissgasabtauung
- Tropfschalenheizung
- Geräuscharmer Radialventilator
- Servicefreundlich

COUPON Senden Sie uns Unterlagen über:

Wärmepumpe TYP MCW
Wasser-Wasser

Wärmepumpe TYP MCL
Luft-Wasser

Name: _____

Adresse: _____

PLZ: _____ Ort: _____

Einsenden an Ernst Schweizer AG, 8908 Hedingen

AT A

Ernst Schweizer AG
Metallbau

Zürich

Sessa-Nbrm

8047 Zürich, Fellenbergstr. 279, Tel.: 01 52 69 10
Werk: 8908 Hedingen, Tel.: 01 761 60 22

Ihr Partner für Energiefragen

Wir sind an der HILSA, Halle 4A, Stand 452

ACO

Sport

Entwässerungs-System und Sicherheitsrandsteine aus Polyesterbeton.

ACO Sport, das Qualitätsprodukt – Nr. 1
für Sport-, Spiel- und Tennisanlagen!

Lieferung über den Schweizerischen Baumaterialfachhandel.

Fabrikation,
Verkauf, Planung
und Beratung

ACO Bauelemente
8756 Mitlödi/GL
Telefon 058/81 22 45
Telex 875 657

WPM



Jetzt können Sie auf dem Wasser gehen!

- Unübertroffene Energie-Einsparung und Raum-Gewinn zugleich: die begehbare und «betanzbare» Schwimmbad-Abdeckung – automatisch hebt sich der Deckel zum Schwimmen, automatisch senkt er sich... zum Spielen, Tanzen, Wohnen.

ARIZONA POOL 4222 ZWINGEN

ARIZONA POOL
Nr1 im Schwimmbad-Bau!

BON

für «Wie man in einer (auch kleinsten) Schwimmhalle zugleich wohnen, basteln und tanzen kann»

An: ARIZONA POOL, 4222 ZWINGEN

Vorn., Name _____

Str., Nr.: _____

Plz., Ort: _____

WG 48



Doppelwandige **Rutz**

Aussenkamine aus Chromnickelstahl

Säure- und rostfest. Freistehend oder in der Fassade verankert.
Farben: natur matt oder farbig einbrennlackiert. Jede Anlage wird den spezifischen Gegebenheiten wie Kesselleistung, Kaminhöhe, Abkühlung usw. angepasst.

Vereinbaren Sie eine unverbindliche Besprechung.

Rutz Kaminbau AG
8153 Rümlang
Wibachstrasse 3, Postfach, Tel. 01 - 817 13 11

HILSA: Halle 2, Stand 240



**JUDO-
Rückspül-Schutzfilter**

entziehen dem Wasser alle Verunreinigungen, die als Belüftungselemente Korrosionen auslösen können und Störungen an Absperr- und Regelorganen verursachen.

JUDO-Filter sind dank dem Zweikammerprinzip problemlos und hygienisch zu reinigen, ohne Unterbrechung der Wasserversorgung. Keine Unterhaltskosten für Filterkerzen oder Patronen, da Dauer-Filtereinsätze aus Edelstahl. Maschenweiten dieser Einsätze je nach Verwendungszweck von 0,03 bis 2,0 mm.

Bei grösseren Anlagen oder im industriellen Bereich sind JUDO-Rückspül-Schutzfilter des Typs JRSF auch mit voll-automatischer Rückspülvorrichtung lieferbar.

Einsatzbereich bis zu einem Wasserdurchfluss von 200 m³/h.

Neu: bis 16 bar einsetzbar.

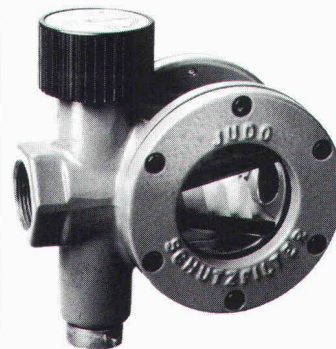

JUDO-Rückspül-Schutzfilter
JRSF

Halle 1
Stand 122

Generalvertretung
für die Schweiz

STÜCKLIN + CIE. AG
FÜLLINSDORF

4414 Füllinsdorf
061/94 36 22

1315 La Sarraz
021/87 70 70

die neue Glaswolle

EAGLAN

besser und angenehmer

SAGER AG, 5724 Dürrenäsch, 064 54 18 81

An der HILSA, Halle 3, Stand 326 zeigen wir Ihnen das älteste und bewährteste Flächenheizsystem und die neuesten Erkenntnisse moderner Heizungstechnologie.

...und jeden Tag können Sie einen Flug mit dem MULTIBETON-Jet zur Werksbesichtigung gewinnen.

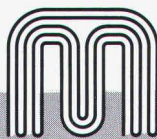

MULTIBETON

Generalvertretung Schweiz, Liechtenstein, Italien: **Gründler AG** 8205 Schaffhausen · 053 3 21 82

10 Messen zur selben Zeit am selben Ort

Mittwoch, 21. – Mittwoch, 28. April



Hannover – Messe der Messen

**KUONI Reise-Angebote:
3 Schlafwagenzüge**

(Hotelzüge) ab Zürich, Bern, Genf und Basel

ab Fr. 520,-

Flugarrangements

mit täglichen Swissair- und Lufthansa-Direktkursen

ab Fr. 830,-

Ein- und Mehrtagsflüge

ab Zürich, Bern, Genf und Basel mit Überführung zum Messegelände, Eintritt und Katalog

ab Fr. 550,-

Kuoni führt Sie hin!

Buchungen in 50 Kuoni-Filialen oder Kuoni-Messeabteilung, Telefon 01 44 1261, 8037 Zürich



Komplette Wärmepumpen-Systeme

- für jede Energiequelle
- für jede Anwendung
- für ganze Systeme
- in der Beratung

Wasser /Wasser-Wärmepumpen

für Einfamilienhäuser bis 30 kW Heizleistung

Luft /Wasser-Wärmepumpen

für Einfamilienhäuser bis 15 kW Heizleistung

Grosswärmepumpen Wasser /Wasser und Luft /Wasser

für Mehrfamilienhäuser bis 750 kW Heizleistung

Hallenbad-Wärmepumpen

für Privat- und Hotelbäder bis 100 m² Badefläche

SHF Aktiengesellschaft

Wärmerückgewinnung - Trocknungstechnik - Industriekälte
CH-3048 Worblaufen-Bern, Tiefenastrasse 4
Telefon 031/58 44 88, Telex 33 364 airco ch
Büro Tessin: 6818 Melano, L. Caramaschi, Tel. 091/68 80 46

PROFIS IN SACHEN LÜFTUNG

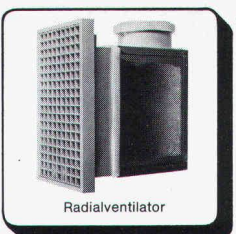

HELIOS VENTILATOREN AG

Steinackerstr. 36, 8902 Urdorf-Zürich, Tel. 01/734 36 36, Telex 52 320

Spindeltreppen von Naegeli-Norm - im tausendfachen Einsatz als Innen- und Aussentreppen

Spindeltreppen von Naegeli-Norm werden aus Hochfrequenz-Vibrationsbeton hergestellt. Sie sind witterungsbeständig und unverwüstlich. Darum können sie bedenkenlos als Aussentreppen eingesetzt werden. Verschiedene Oberflächenbehandlungen ermöglichen eine optimale Anpassung an die Umgebung.

naegeli-norm

Naegeli-Norm AG Betonelemente
8401 Winterthur Telefon 052 36 14 64



Unser Planungs-
paket für Architekten
und Baufachleute
umfasst:

- Unsere Produkte-Ausstellung in Winterthur-Räterschen
- Das Zeigebuch mit 60 Beispielen (10 Tage zur Ansicht)
- Die Broschüre mit dem gesamten Verkaufsprogramm
- Planungskatalog im Massstab 1:20

Energieverluste durch Temperaturfluss

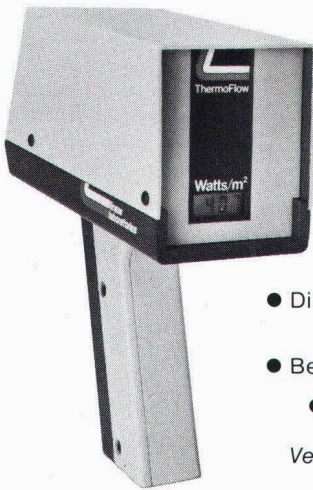

Neuartige,
berührungslose
Messung
von Kältebrücken,
Isolationsdefekten,
ungenügenden
Abdichtungen

- Direktanzeige des Verlusts in Watt/m²
- Bestimmung des K-Wertes
- Einfache Handhabung

Verlangen Sie Unterlagen!

KELAG

Künzli Elektronik AG
Weinbergstrasse 145, 8006 Zürich, Telefon 01-361 13 13

Ygnis Kessel für feste, gasförmige
und flüssige Brennstoffe



Energienutzung

total

Maximal mögliche Brennstoffausnutzung bieten die Ygnis-Heiz- und Industriekessel sowie die individuell konzipierten Abwärmeverwerter.

Kessel im Leistungsbereich von 15-11'600 kW

YGNIS Kessel AG
Friedenstrasse 4
Postfach 337
6000 Luzern 6
Telefon 041/51 16 16
Telex Bykag 78264

Ygnis

HILSA, Zürich (16.-20.3.) Halle 1, Stand Nr.105

SEMA Fertigaragen

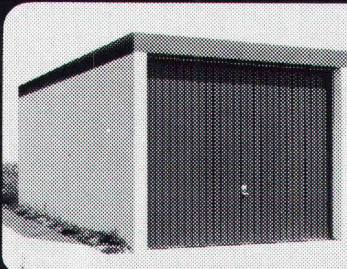

Beton, beste Qualität,
Einzel-, Doppel- oder
Reihengaragen,
auch überdeck-
bar, kurzfristig
lieferbar.

SEMA 4702 Oensingen

Siehe
TV-Spot

Bon für Gratisprospekt

Name

Strasse

PLZ/Ort

Telefon

103

062 76 2277

Stellen- und Gelegenheits-Anzeigen

Tarif

Stellenangebote und Ausschreibungen		Ermässiger Preis für Stellengesuche
1/1-Seite 185×260 mm	Fr. 1270.—	1/12-Seite 90×40 mm Fr. 115.—
1/2-Seite 90×260 mm		
185×128 mm	Fr. 670.—	1/16-Seite 90×29 mm Fr. 86.—
1/3-Seite 90×172 mm	Fr. 456.—	
1/4-Seite 90×128 mm		
185×62 mm	Fr. 354.—	1/24-Seite 90×21 mm Fr. 59.—
1/6-Seite 90×84 mm		
185×40 mm	Fr. 258.—	
1/8-Seite 90×62 mm		
185×29 mm	Fr. 204.—	
1/12-Seite 90×40 mm	Fr. 140.—	

Chiffregebühr Fr. 6.—, Ausland Fr. 8.—

Für Stellengesuche wird Vorauszahlung verlangt.

Anzeigenschluss: Mittwoch der Vorwoche, 10 Uhr

IVA AG für internationale Werbung, 8032 Zürich
Mühlebachstrasse 43, Tel. 01 / 251 24 50, PC 80-32735

Filiale:

1004 Lausanne, 19, av. de Beaulieu, Tel. 021 / 37 72 72

00-b

Stellenangebote

Inserate bitte frühzeitig aufgeben!

Mittelmässigkeit können wir uns nicht leisten, jedoch Grosszügigkeit und Flexibilität. Wir suchen einen tüchtigen

Tiefbauzeichner

für ganztägige oder zeitweise Beschäftigung bei guten Anstellungsbedingungen im Zürcher Oberland.

Offerten mit den üblichen Unterlagen unter Chiffre 177 an IVA AG, Postfach, 8032 Zürich.

11/15-c

Zur Ergänzung unseres Ingenieurteams suchen wir einen jüngeren

dipl. Bauingenieur ETH

für die Bearbeitung interessanter und anspruchsvoller Aufgaben auf dem Gebiet Grundbau und Geotechnik. Einem initiativen Bewerber können wir eine sehr abwechslungsreiche und vielseitige Beschäftigung bieten.

Eintritt sofort oder nach Vereinbarung.

Wir erwarten gerne Ihre schriftliche Bewerbung mit den entsprechenden Unterlagen an

Büro Dr. U. Vollenweider, Beratende Ingenieure ETH/SIA
Hegarstrasse 22, Postfach, 8032 Zürich, Telefon 01 / 47 84 44

11/09-c

Wir suchen in unsere Generalunternehmung einen

Architekten HTL

evtl. Hochbauzeichner oder Bauführer

als Kalkulator

für die Bearbeitung von Generalunternehmer-Offerten. Sein Aufgabengebiet umfasst im weiteren Kostenschätzungen, Submissionen, Ermittlung von wirtschaftlich optimalen Lösungen. Er führt Vertragsverhandlungen und steht in engem Kontakt mit der Bauausführung.

Wir wünschen uns einen initiativen, verantwortungsbewussten Mitarbeiter mit guter theoretischer und praktischer Ausbildung im Hochbau.

Wir bieten ein vielseitiges, selbständiges Aufgabengebiet, fortschrittliche Anstellungsbedingungen, Pensionskasse, gleitende Arbeitszeit und Personalrestaurant im Hause.

Bitte richten Sie Ihre Bewerbung an den Personaldienst der

GöhnerAG
Generalunternehmung

Hegibachstr. 47, Postfach, 8032 Zürich
Telefon 01 / 53 58 00



11/06-c

Für die Projekt- und Werkplanbearbeitung von abwechslungsreichen und interessanten Bauobjekten suchen wir einen jungen, initiativen

HOCHBAUZEICHNER

Wir bieten gute Entlohnung, 4 Wochen Ferien, fortschrittliche Sozialleistungen in jungem Team.

Rufen Sie uns an oder senden Sie die üblichen Bewerbungsunterlagen an

11/21-c

GROSS+
HERRMANN
AG Architekten HTL
5200 Brugg
Schulthessallee 7
Tel. 056 41 19 03



Ihr Background:

Hochbautechniker oder Architekt

und

Ihre Erfahrung:

Bauleitung grösserer Objekte mit anspruchsvollem Ausbau

prädestinieren Sie als ausgewiesenen Fachmann bei unserem Auftraggeber, einem als fairen Verhandlungspartner bekannten, führenden Unternehmen der Bau- und Immobilien-Branche, die technische und organisatorische

Ober- bauleitung

verschiedener Grossbauvorhaben zu übernehmen. Sie betreuen mehrere Baustellen und koordinieren die ausführenden Unternehmen. Für das kompetente Verhandeln mit Bauherrschaften, Behörden und Unternehmen verfügen Sie über sachliches Urteilsvermögen, Durchsetzungskraft, Diplomatie, Gewandtheit und gute Umgangsformen. Sie lieben die Teamarbeit in der Problemlösung, welche zündende Ideen bringt und eine gemeinsame Zielerreichung möglich macht.

Persönlichkeiten richten ihre Bewerbung an

Frau E. Künzli
SOPAC Personalberatung
Abteilung Kaderselektion
St. Annagasse 16, 8001 Zürich
Telefon 01 / 211 13 27

11/02-c



Unser Auftraggeber, ein führendes Hochbauunternehmen, sucht einen

Hochbau- Fachmann

Sie sind vorzugsweise Bautechniker oder Architekt HTL und kennen sich auf Grund Ihrer langjährigen Erfahrung als örtlicher Bauführer in allen Belangen von Grossbau-Vorhaben aus.

Aus vorhandenen Plänen und Baubeschrieben entnehmen Sie als erfahrener Deviseur

die einzelnen Arbeitsgattungen und formulieren diese als Offertvorlagen. Dank Ihrer Vorstellungskraft, Ihrer Bau Erfahrung und Ihrer überdurchschnittlichen Zuverlässigkeit erstellen Sie Baugrundlagen, auf die sich sowohl der Bauherr als auch der Unternehmer restlos verlassen können. Sie arbeiten trotz Ihrer Genauigkeit speditiv und schätzen die Teamarbeit.

In einem persönlichen Gespräch stehen wir Ihnen für alle Auskünfte gerne zur Verfügung.

Frau E. Künzli
SOPAC Personalberatung
Abteilung Kaderselektion
St. Annagasse 16, 8001 Zürich
Telefon 01 / 211 13 27

11/1-c



Spezialtiefbau

(Pfählungen, Rammarbeiten, Grundwasserabsenkungen, Sondierbohrungen, Spundwände usw.)

Wir suchen einen selbständigen

Ing./Bauführer HTL Project Manager

Wir bieten:

- interessante Baustellen
- Einsatz Schweiz und Ausland
- gutes Arbeitsklima
- fortschrittliche Anstellungsbedingungen
- Entwicklungsmöglichkeiten

Wir wünschen:

- technisch gut fundierte Ausbildung und praktische Baustellenerfahrung (3-5 Jahre)
- Verhandlungsgeschick
- Englisch notwendig
- Eintritt nach Übereinkunft

Ausgewiesene Bewerber bitten wir um Einreichung der üblichen Offertunterlagen unter Chiffre ofa 4139 Zu an Orell Füssli Werbe AG, Postfach, 8022 Zürich. Die vertrauliche Behandlung der Bewerbung ist selbstverständlich.

10/14-b



Wir sind ein führender Hersteller von Produkten aus Polyesterbeton für den Hoch- und Tiefbau (Entwässerungsrinnen, Leibungsfenster usw.). Zur Verstärkung unseres Aussendienstes in unserem Verkaufsgebiet Schweiz Mitte suchen wir einen

Verkäufer / technischen Berater

Nach einer gründlichen Einarbeitung betreuen Sie selbständig von Ihrem Wohnort aus Ihr Verkaufsgebiet. Zu Ihren Aufgaben gehören insbesondere:

- Verkaufstätigkeit Baumaterial-Grosshandel
- technische Objektberatung bei Ingenieurbüros, Planungsbüros, Architekten und Bauunternehmern
- Instruktion bei Anwendern unserer Produkte

Die Objektberatung im Strassen-, Platz-, Sportplatz- und Gartenbau erfordert eine gründliche Berufserfahrung im Baufach. Ideale Voraussetzung dazu ist eine Ausbildung als Polier, Bauführer oder Bautechniker HTL. Im weiteren erwarten wir von Ihnen Einsatzfreude, Verhandlungsgeschick und wenn möglich Verkaufserfahrung. Die Anstellungsbedingungen entsprechen den an diesen Posten gestellten Anforderungen.

Gerne erwarten wir Ihre Bewerbungsunterlagen oder Ihren Telefonanruf - volle Diskretion zugesichert - an unseren Personalchef Herrn P. Saredi.

ACO-Bauelemente, 8756 Mitlödi/Glarus
Telefon 058 / 81 22 45

11/20-c



Flexible Abdichtungen

Mit Optimismus blicken wir in die Zukunft. Die erzielten Resultate erlauben uns das. Wir sehen unsere Chancen und werden sie nutzen. Als Spezialisten flexibler Abdichtungen kennen uns Architekten, Bauherren und Unternehmer seit Jahren. Zur Verstärkung unseres Teams suchen wir einen selbständigen, offenen und nicht zuletzt auch fröhlichen Mitarbeiter.

Technischer Berater im Aussendienst

für die Region Nordostschweiz
(Kantone SH, TG, GL, Teile ZH und SG)

Unsere Mitarbeiter sind Verkäufer und Berater. In den erwähnten Gebieten können wir auf langjährige treue Kunden zählen. Wir erwarten dennoch neue Aktivitäten - vor allem bei Architekten - und daraus neue Erfolge. Nützlich sind Verkaufserfahrung im Investitionsgütersektor oder Kenntnisse im Bauwesen oder... oder... Ihr Wohnsitz wird nicht zuletzt in Ihrem eigenen Interesse im Verkaufsgebiet liegen. Alter: 25-40 Jahre. Eine umfassende Ausbildung für das Tätigkeitsgebiet ist vorgesehen.

Wir verlangen viel. Ein erstes Gespräch mit uns wird Ihnen zeigen, dass auch wir viel zu bieten haben. Nehmen Sie mit unserer Direktion Kontakt auf (es kann vorerst auch telefonisch sein).

VERBIA AG, Froburgstrasse 15, 4600 Olten
Telefon 062 / 21 06 41

10/26-b

Pour assumer la direction d'une équipe chargée du projet et de la réalisation en Suisse d'un vaste programme de constructions relatif à la recherche et à l'enseignement, nous envisageons la collaboration d'un

architecte EPF ou ETS

Une expérience pratique de 5 ans au moins est requise.

Situation d'avenir pour un collaborateur de qualité.

Entrée en fonction: avril-mai 1982.

Correspondance et curriculum vitae à adresser à

PLAREL Bureau d'architecture
et d'aménagement du territoire
A l'intention de Jacques Dumas,
architecte FAS-EPFL,
Boulevard de Grancy 19 A, 1006 Lausanne.

11/07-c

Wir suchen einen jüngeren, qualifizierten

dipl. Bauingenieur ETH

für die selbständige Bearbeitung von anspruchsvollen Aufgaben im konstruktiven Ingenieurbau sowie

Eisenbetonzeichner

für die zeichnerische und konstruktive Bearbeitung interessanter Bauprojekte.

Wir bieten nebst einer vielseitigen Tätigkeit eine ausbaufähige Dauerstelle mit fortschrittlichen Anstellungsbedingungen.

Gerne erwarten wir Ihre schriftliche Bewerbung oder Ihren Anruf.

Himmel-Münger-Kuhn AG, dipl. Bauingenieure
Zentralstr. 19, 8953 Dietikon, Tel. 01 / 740 56 41 (Hr. Kuhn)

7/08.h

Wir suchen einen

Tiefbau- oder Eisenbetonzeichner

für die zeichnerisch-konstruktive Bearbeitung von Tief- und Untertagebau-Projekten sowie zur Hilfe bei vielseitigen Kontrollmessungen auf Baustellen.

Bitte telefonieren Sie uns oder senden Sie uns Ihre Bewerbung.

Ingenieurbüro Heierli AG
Culmannstrasse 56, 8033 Zürich 6
Telefon 01 / 363 06 60

10/07-b

Die Nagra ist in der Schweiz mit den Abklärungen zur Lagerung radioaktiver Abfälle beauftragt. Zur Betreuung der Arbeiten auf dem Gebiet der Anlagenplanung suchen wir einen

dipl. Bauingenieur ETH

mit Erfahrung in der Planung von Untertagebauten.

Die Aufgaben umfassen:

- Betreuung bereits in Bearbeitung stehender Planungsarbeiten
- Formulierung, Vergabe und Begleitung weiterer Planungsschritte zur Realisierung unterirdischer Endlagerstätten
- Mitarbeit bei der Planung von Sondierstollen; Durchführung der Vorbereitungsarbeiten und Leitung der Ausführung
- Mitwirkung in internationalen Gremien und der Öffentlichkeitsarbeit, das Fachgebiet betreffend

Wir erwarten: abgeschlossenes Hochschulstudium; mehrjährige Erfahrung; die Bereitschaft und Fähigkeit, sich mit interdisziplinären Fragen auseinanderzusetzen; Verhandlungsgeschick und gute Englischkenntnisse.

Wir bieten: eine vielseitige, interessante und verantwortungsvolle, weitgehend selbständige Tätigkeit in einem kleinen, dynamischen Team sowie fortschrittliche Sozialleistungen.

Bitte senden Sie uns Ihre Bewerbungsunterlagen.

11/04-c



Nagra

Nationale Genossenschaft
für die Lagerung radioaktiver Abfälle
Parkstrasse 23, 5401 Baden

Seit vielen Jahren gehören auch Umbau, Renovation und Sanierung von städtebaulich wertvollen Häusern, normalen Altliegenschaften, Gewerbehäusern und Fabrikliegenschaften zu unserem Tätigkeitsbereich.

Um diese Aktivität weiter auszubauen, suchen wir einen geeigneten

Baufachmann als Akquisiteur

von Umbau- und Renovationsaufträgen.

Für diese Aufgabe eignet sich ein **Kaufmann** oder **Immobilienfachmann** mit Kenntnissen der Baubranche (z. B. aus Baunebengewerbe), evtl. ein **Bau-techniker/Architekt** mit kaufmännischer Weiterbildung und Erfahrung.

Wir wünschen uns eine initiative Persönlichkeit, die mit Ideenreichtum und Verhandlungsgeschick begabt und bereit ist, uns ihre Verbindungen zu Baugenossenschaften, Versicherungen, städtischen und kantonalen Ämtern und Immobilien-Treuhandbüros zur Verfügung zu stellen.

Wir bieten eine herausfordernde Aufgabe, eine Vertrauensstelle, die den Anforderungen entsprechend honoriert ist (evtl. auf Provisionsbasis) sowie gute Sozialleistungen.

Bitte richten Sie Ihre Bewerbung an den Personaldienst der

GöhnerAG

Generalunternehmung

Hegibachstr. 47, Postfach, 8032 Zürich
Telefon 01 / 53 58 00



11/05-c

Tiefbaufirma

sucht

Bauingenieur Project Manager

Wir bieten:

- interessante Baustellen
- Einsatz Ausland und Schweiz
- gutes Arbeitsklima
- fortschrittliche Anstellungsbedingungen
- Entwicklungsmöglichkeiten

Wir wünschen:

- technisch gut fundierte Ausbildung und praktische Baustellenerfahrung (3-5 Jahre)
- evtl. Erfahrung im Spezialtiefbau
- Verhandlungsgeschick
- Englisch notwendig
- Eintritt nach Übereinkunft

Bewerber bitten wir um Einreichung der üblichen Offertunterlagen unter Chiffre 4216 Zo an ofa, Orell Füssli Werbe AG, Postfach, 8022 Zürich. Die vertrauliche Behandlung der Bewerbung ist selbstverständlich.

11/17-c

Wir suchen auf unser Büro in Chur für Projekt und Bauleitung diverser Wasser- und Abwasseranlagen

Bauingenieur HTL oder Tiefbautechniker Tiefbauzeichner

mit einschlägiger Praxis.

Geboten wird verantwortungsvolle Tätigkeit mit Aussendienst, sehr gute Entlohnung, auf Wunsch Personalfürsorge.

Ingenieurbüro Hans Marugg, Bauingenieur SIA
Engadinstrasse 12, 7000 Chur

Telefon Büro: 081 / 22 44 79; ausser Bürozeit: 081 / 22 35 62

11/14-c

Wir sind eine leistungsfähige Generalunternehmung der Baubranche im Raum Thun/Oberland und unser Auftragsbestand ist kurz- und mittelfristig gesichert. Zur Ergänzung unseres Teams suchen wir gut ausgewiesene

Architekten HTL und Hochbauzeichner

für vielseitige anspruchsvolle Bauaufgaben. Voraussetzung sind möglichst selbständige Bearbeitung von der Projektierung, Ausführungsplanung, Submissionswesen, Bauführung bis zur Bauabrechnung. Einsatzfreude, Selbständigkeit und vor allem eine gut fundierte Erfahrung in sämtlichen Belangen der Baukonstruktion sind erforderlich.

Wir bieten Ihnen ein angenehmes Arbeitsklima, gute Sozialleistungen, Personalfürsorgeeinrichtung und ein den Leistungen entsprechendes Gehalt.

Gerne erwarten wir Ihre Bewerbungsunterlagen unter Chiffre SIA 180 an IVA AG, Postfach, 8032 Zürich.

11/23-c

EDY TOSCANO AG

Dipl. Bauingenieur ETH/SIA/ASIC

Für unser Ingenieurbüro in Chur suchen wir einen initiativen, selbständigen

Tiefbauzeichner(in)

für Projektierungsarbeiten auf den Gebieten Abwasser und allgemeiner Tiefbau. Eintritt nach Übereinkunft.

Wir bieten:

- abwechslungsreiche, interessante und verantwortungsvolle Tätigkeit
- angenehmes Arbeitsklima in jungem Team und grosszügigen Büroräumen
- fortschrittliche Büroorganisation und sehr gut ausgebaute Sozialleistungen
- günstige Wohnung

Senden Sie uns Ihre Bewerbung mit den üblichen Unterlagen oder verlangen Sie weitere, telefonische Auskünfte bei unserem Herrn Kuster.

Edy Toscano AG, dipl. Bauingenieur ETH/SIA/ASIC
Quaderstrasse 18, 7000 Chur, Tel. 081 / 22 53 70

11/22-c

Hoch- und Tiefbau

Wir suchen mit Eintritt nach Vereinbarung

dipl. Bauingenieur

Wir erwarten:

- gute Fachkenntnisse und einige Jahre Praxis auf den Gebieten Statik und allg. Tiefbau
- selbständige Leitung von grösseren Projekten

Wir bieten:

- modern eingerichteten Arbeitsplatz
- angenehme Arbeitsbedingungen
- gute Sozialleistungen

Bitte schreiben oder telefonieren Sie uns. Absolute Diskretion ist selbstverständlich.

Gasser + Scepan, dipl. Ingenieure SIA
Zugerstrasse 70, 6340 Baar, Telefon 042 / 31 55 31

11/18-c

Ernst Winkler



Für die Bearbeitung interessanter Strassen- und Tiefbauprojekte suchen wir einen

Bauingenieur HTL

Praxis im Projektieren von Strassen erwünscht.

Wir bieten eine anspruchsvolle Tätigkeit und fortschrittliche Anstellungsbedingungen.

Eintritt: 1. April 1982 oder nach Vereinbarung.

Gerne erwarten wir Ihre schriftliche oder telefonische Bewerbung.

Ernst Winkler, dipl. Bauingenieur ETH/SIA/ASIC
Ingenieur- und Vermessungsbüro
Quaderstrasse 18, 7000 Chur, Telefon 081 / 22 03 03

11/08-c

Wir suchen in unser Büro in Rapperswil SG einen

Eisenbetonzeichner

für die Bearbeitung interessanter Aufgaben auf dem Gebiet Grundbau- und Geotechnik. Einem initiativen Bewerber kann eine abwechslungsreiche und verantwortungsvolle Tätigkeit geboten werden.

Eintritt sofort oder nach Übereinkunft.

Ihre schriftliche Bewerbung erwarten wir gerne mit den üblichen Unterlagen an unser Büro in Zürich.

Büro Dr. U. Vollenweider, Beratende Ingenieure ETH/SIA
Hegarstrasse 22, 8032 Zürich, Telefon 01 / 47 84 44

11/10-c

Wir suchen einen

Architekten HTL Bauzeichner

für interessante Bauaufgaben.

Eintritt sofort oder nach Vereinbarung.

Aeschbach + Felber + Kim
Architekten SIA, dipl. ETH
Vordere Vorstadt 8, 5000 Aarau, Tel. 064 / 24 17 88

11/11-c

Für unser mittleres Architekturbüro-Team suchen wir

Architekt(in) HTL Hochbauzeichner(in)

mit Freude am selbständigen Arbeiten vom Entwurf bis ins Detail.

Wir bieten interessante vielseitige Aufgaben mit entsprechend guter Entlohnung und Sozialleistungen.

Telefonische oder schriftliche Bewerbungen an:

Pfister + Koller, Architekturbüro und Verwaltungen AG
Waldegweg 18, 8302 Kloten, Telefon 01 / 813 20 55

11/12-c

In unser kleines Team suchen wir für die Bearbeitung interessanter Bauaufgaben einen

Architekten HTL/Bauführer oder Hochbauzeichner/Bauführer

Wir erwarten von unserem neuen Mitarbeiter Initiative, rasche Auffassungsgabe, Selbständigkeit und Freude, eine überdurchschnittliche Dienstleistung zu erbringen.

Neben der Möglichkeit, an den verschiedensten Bauaufgaben mitzuarbeiten, bieten wir fortschrittliche Arbeitsbedingungen, eigenes Büro und eine gut ausgebaute Personalfürsorgekasse.

Eintritt sofort oder nach Vereinbarung.

Bitte richten Sie Ihre Bewerbung mit den üblichen Unterlagen an

Nello Zambrini, Architekturbüro AG
8307 Effretikon, Telefon 052 / 32 41 21

9/29-a

Wir suchen auf 1. April 1982 oder nach Vereinbarung

Tiefbauzeichner(in) Eisenbetonzeichner(in)

für die selbständige Bearbeitung von interessanten Projekten im Hoch- und Tiefbau.

Wir bieten fortschrittliche Anstellungsbedingungen und angenehmes Arbeitsklima in kleinem Team.

Gerne erwarten wir Ihre schriftliche oder telefonische Bewerbung.

A. W. Schmid, dipl. Ingenieur ETH/SIA/ASIC, Ingenieurbüro
Poststrasse 10 (3 Min. vom Bahnhof), 8610 Uster, Tel. 01 / 940 71 42

10/21-b

Gesucht in Ingenieurbüro im Kanton Zug

Tiefbauzeichner

für Aufgaben im Strassen- und Kanalisationswesen.
Schriftliche Bewerbung an

E. Knecht, Ingenieur- und Vermessungsbüro AG
Rigistrasse 37, 6340 Baar, Telefon 042 / 31 72 66

9/25-a

*Wir empfehlen, den Offerten auf Stellenangebote
keine Originalzeugnisse beizulegen.*

Stellengesuche

Diplom-Bauingenieur

(33 J.) sucht verantwortungsvolle Arbeit als **Baustatiker**.
Sprachen Deutsch, Französisch, Englisch.

Offerten erbeten unter Chiffre Z 20 590 an Publicitas, 8750
Glarus.

11/16-c

Für die Bearbeitung interessanter Aufgaben aus dem Gebiete des Hoch- und Tiefbaus im Inland sowie des Industriebaus im Ausland suchen wir einen jungen initiativen

dipl. Bauingenieur ETH evtl. Bauingenieur HTL

womöglich mit guten Englischkenntnissen.

Sie finden ein angenehmes Arbeitsklima unter jungen Mitarbeitern, gute Arbeitsbedingungen sowie Personalversicherung.

Gerne erwarten wir Ihren Anruf! (Herrn Furter verlangen)

Ingenieurbüro Dr. J. Killer + A. Furter, dipl. Bauingenieure SIA
Römerstrasse 16, 5400 Baden, Tel. 056 / 2 64 73, abends 056 / 91 14 35

11/13-c

Dipl. Bauingenieur

43, in ungekündigter Stellung, Projektleiter, versierter Statiker und Disponent, mit langjähriger Erfahrung im Hoch-, Industrie-, Silo-, Brücken- und allg. Tiefbau sowie auf dem Gebiet des Spannbetons, sucht neue Stelle. Offerten erbeten unter Chiffre E 03-351109 an Publicitas, 4010 Basel.

Initiativer, selbständiger

dipl. Bauingenieur ETH

39, sucht interessante, ausbaufähige Kaderstelle. Erfahrung in leitender Stellung in Unternehmung und Ingenieurbüro im Strassen-, Tunnel-, Brücken- und Industriebau. Sprachen D/E/F/(I).

Offerten erbeten unter Chiffre SIA 176 an IVA AG, Postfach, 8032 Zürich.

Dipl. Architektin ETH

28, mit Erfahrung im Entwurf sowie in der Bearbeitung von Detailplänen und Wettbewerben, sucht anspruchsvolle Stelle auf den 1. April 1982 im Raume Zürich. Sprachen D/E/F, etwas SP.

Anfragen unter Chiffre SIA 178 an IVA AG, Postfach, 8032 Zürich.

Englischsprachige Architektin

mit einiger Erfahrung in internationalen Firmen in der Schweiz sucht neue Arbeitsstelle in Zürich. Mittlere Deutsch- und einige Französischkenntnisse vorhanden.

Bitte rufen Sie Fr. Wolf an, Telefon 462 61 55/56 (9-16 h, Di-Fr.).

Tiefbauzeichner-Konstrukteur

34, kritisch, anspruchsvoll und pflichtbewusst, sucht interessante Stelle in Ingenieurbüro, Unternehmung oder Handel im Raume Zürich und Glattal.

Offerten unter Chiffre SIA 181 an IVA AG, Postfach, 8032 Zürich.

Technischer Zeichner mit Erfahrung im Strassenbauwesen sucht Stelle als

Vermessungshilfe

Eintritt nach Übereinkunft.

Offerten unter Chiffre 44-403 603, Publicitas, 8021 Zürich.

Diverses

Wir suchen einen

Nachfolger

in ein seit 12 Jahren bestehendes Innendekorationsgeschäft mit Bodenbelags-, Teppich- und Orientteppichabteilung in der Innerschweiz. Das Ladengeschäft mit 2 Schaufenstern, etwa 120 m², Nähatelier und Lagerräumen, etwa 75 m², **ist zu vermieten**. Für tüchtigen Fachmann eine glänzende Existenz.

Nähere Auskünfte nach 19 Uhr unter Tel. 044 / 2 68 53, Frau Nowak verlangen.

11/10-c

Benötigen Sie einen freien Mitarbeiter für die Ausführung Ihrer Bauvorhaben?

Devisierung, Bauleitung, Abrechnung

Für diese Dienstleistungen bin ich als Architekt HTL spezialisiert und kann gute Referenzen vorweisen.

Anfragen unter Chiffre 3792 Zk, ofa Orell Füssli Werbe AG, Postfach, 8022 Zürich.

9/21-a

Dipl. Architekt ETH

sehr guter Darsteller, mit grosser Projektierungs- und Wettbewerbserfahrung – über 20 Preise – übernimmt freie Mitarbeit.

Kontakte erbeten unter Chiffre SIA 179 an IVA AG, Postfach, 8032 Zürich.

**Wer inseriert,
wird nicht vergessen!**

Baudepartement Basel-Stadt / GGG Breite AG

Öffentlicher Ideenwettbewerb

Gestaltung Areal Breite-Zentrum

Das Baudepartement des Kantons Basel-Stadt und die GGG Breite AG, vertreten durch das Hochbauamt Basel-Stadt, veranstalten einen öffentlichen Ideenwettbewerb zur Erlangung von Entwürfen für die Gestaltung des Areals Breite-Zentrum.

Teilnahmeberechtigt sind alle im Wirtschaftsraum Nordwestschweiz (Kantone Basel-Stadt, Basel-Landschaft, Bezirke Dorneck und Thierstein, Kanton Solothurn, Laufental, Kanton Bern, Bezirke Laufenburg und Rheinfelden, Kanton Aargau) heimatberechtigten oder seit mindestens dem 1. Januar 1980 niedergelassenen (Wohn- oder Geschäftssitz) Architekten und andere Planungsfachleute.

Für Preise und allfällige Ankäufe stehen dem Preisgericht Fr. 60 000.- zur Verfügung.

Termine:

- Einsichtnahme in die Unterlagen ab 8. März 1982
- Bezug der Unterlagen ab 8. März 1982 gegen Entrichtung eines Betrages von Fr. 200.- im Sekretariat des Hochbauamtes, Münsterplatz 11, 2. Stock (Montag-Freitag 8.00-11.00 h und 14.00-17.00 h) Ein Versand der Wettbewerbsprogramme, Planunterlagen und Modelle erfolgt nicht.
- Einreichung der Projekte bis 10. September 1982
- Einreichung der Modelle bis 24. September 1982

**Baudepartement Basel-Stadt
GGG Breite AG**

11/03-c

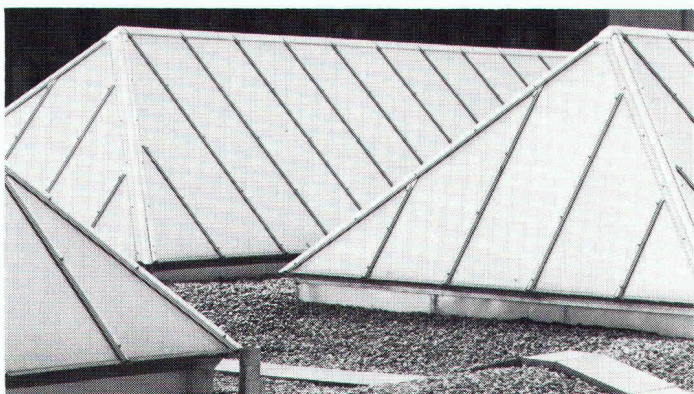

z.B. Kifflose Verglasungen

Für Pult-, Shed- und Satteloberlichter - Tuschschmid-Systemverglasungen erfüllen hohe Ansprüche bei Industrie-, Schul- und Verwaltungsbauten. Sie ermöglichen die Anwendung von Einfach-, Doppel- oder Isolierverglasungen sowie den Einbau von Lüftungsflügeln (Antrieb von Hand, elektrisch oder pneumatisch). Die ausgereiften, wasserdichten

und unterhaltsarmen Konstruktionen haben sich seit Jahrzehnten bewährt.

Tuschschmid AG

8500 Frauenfeld Tel. 054 7 24 71



**Die Unternehmung
für Industrielles Bauen**

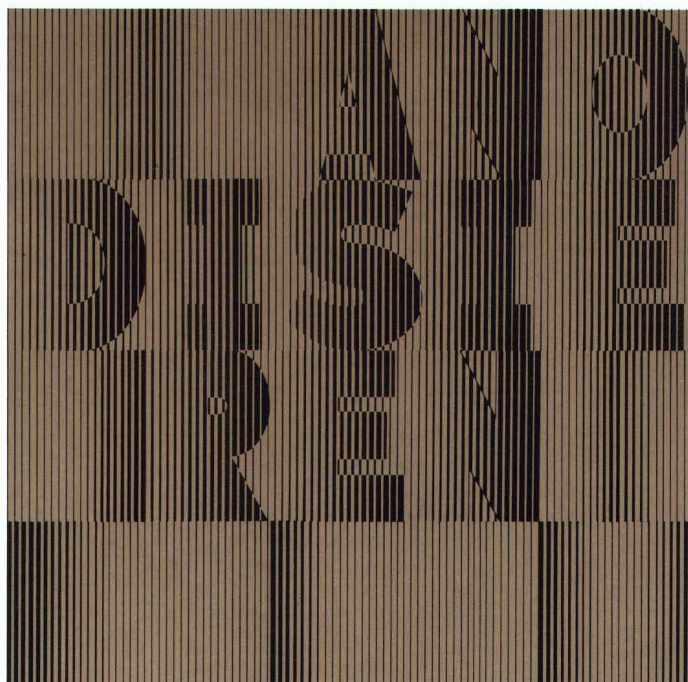

anodisieren

von Aluminiumbauteilen heisst

dekorativ bauen
dauerhaft schützen

Weitere Informationen über Anodisieren erhalten Sie beim Sekretariat des VSA - Verein Schweizerischer Anodisierbetriebe c/o Fides Treuhandgesellschaft, Bleicherweg 33, Postfach 656, 8027 Zürich; Telefon 01 202 78 40

Schweizerische Werbegemeinschaft Gasheizung

Energiesparende Gasheiz-Systeme am Stand 123, Halle 1 der HILSA



Diesen Stand an der HILSA sollten Sie besuchen: für firmen-neutrale Information über Gasheizungen. Unter dem Motto «Energiesparende Lösungen mit Gas» zeigen wir Ihnen:

- Gas-Kondensationskessel mit Ausnutzung des oberen Heizwertes: über 20% Energieeinsparung
- Gas-Absorptions-Wärmepumpe für Ein- und kleinere Mehrfamilienhäuser: 30-40% Energieeinsparung
- Individuelle Wohnungsheizung mit Gas: bis über 30% Energieeinsparung.
- Weitere, konventionelle Gasheiz-Systeme, mit denen Sie ebenfalls Energie sparen können.

Die Schweizerische Werbegemeinschaft Gasheizung und ihre 40 Mitglieder freuen sich auf Ihren Besuch.

gasheizung

- Wärme nach Mass

HILSA Zürich
16. bis 20. März 1982

Halle 1
Stand 107

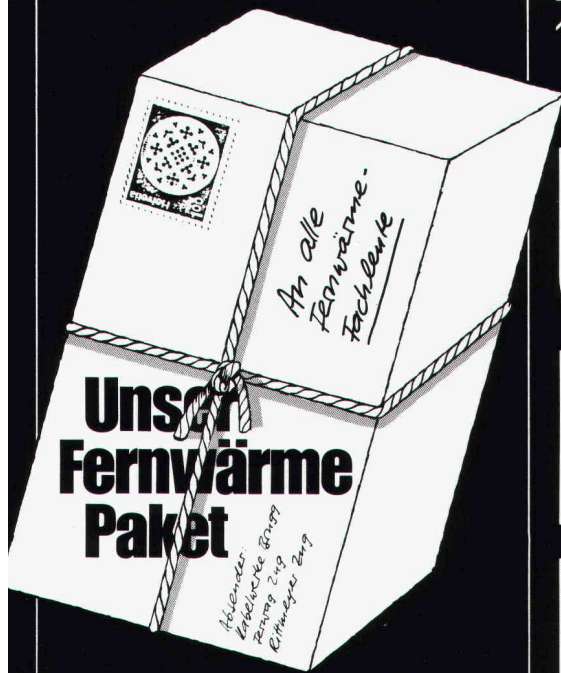

Unser Fernwärme Paket:

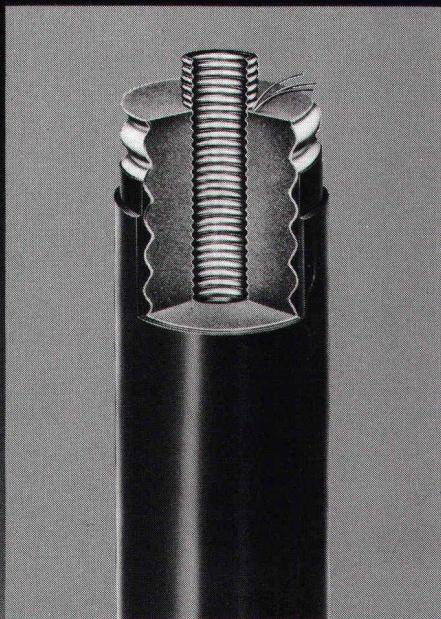

**FLEXWELL-
Fernwärmeleitungen**



Kabelwerke Brugg AG
FLEXWELL-Fernwärme-
leitungen · Elektrische Kabel
Drahtseile

5200 Brugg
Telefon 056 41 11 51



**Ferwag
Isolierrohre**



Ferwag
AG für Fernwärmetechnik

6300 Zug 3
Telefon 042 21 44 60



**Rittmeyer
Messtechnik**



Franz Rittmeyer AG
Mess- und Leittechnik
für die Fernwärme

6300 Zug 2
Telefon 042 33 19 91