

Objektyp: **Advertising**

Zeitschrift: **Schweizer Ingenieur und Architekt**

Band (Jahr): **99 (1981)**

Heft 37

PDF erstellt am: **26.09.2024**

### **Nutzungsbedingungen**

Die ETH-Bibliothek ist Anbieterin der digitalisierten Zeitschriften. Sie besitzt keine Urheberrechte an den Inhalten der Zeitschriften. Die Rechte liegen in der Regel bei den Herausgebern. Die auf der Plattform e-periodica veröffentlichten Dokumente stehen für nicht-kommerzielle Zwecke in Lehre und Forschung sowie für die private Nutzung frei zur Verfügung. Einzelne Dateien oder Ausdrucke aus diesem Angebot können zusammen mit diesen Nutzungsbedingungen und den korrekten Herkunftsbezeichnungen weitergegeben werden. Das Veröffentlichen von Bildern in Print- und Online-Publikationen ist nur mit vorheriger Genehmigung der Rechteinhaber erlaubt. Die systematische Speicherung von Teilen des elektronischen Angebots auf anderen Servern bedarf ebenfalls des schriftlichen Einverständnisses der Rechteinhaber.

### **Haftungsausschluss**

Alle Angaben erfolgen ohne Gewähr für Vollständigkeit oder Richtigkeit. Es wird keine Haftung übernommen für Schäden durch die Verwendung von Informationen aus diesem Online-Angebot oder durch das Fehlen von Informationen. Dies gilt auch für Inhalte Dritter, die über dieses Angebot zugänglich sind.

# schiedel isolierkamin<sup>®</sup>

der bewährte Qualitätskamin für moderne Heizanlagen  
mit niedrigen Rauchgastemperaturen  
bei Oel- und Gasheizungen

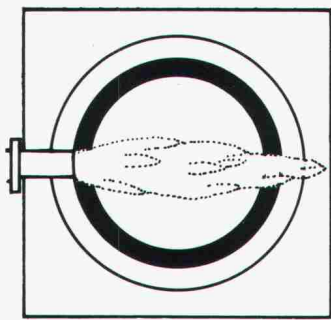

- Weil sein hochwertiges Schamotterrohr wasserdicht ist, einen hohen Dampfdiffusionswiderstand aufweist und die Rauchgaskondensate die Kaminkonstruktion nicht durchnässen können
- weil sein Schamotterrohr absolut säurefest ist
- weil der Schiedel-Isolierkamin über eine sehr gute Isolation an der physikalisch richtigen Stelle verfügt
- weil sein Aussenmantel aus Isolierbeton sich hervorragend als Putzträger eignet
- weil er über statisch vorzügliche Eigenschaften verfügt und seine Eignung auch bei extrem hohen Kaminen bewiesen hat.

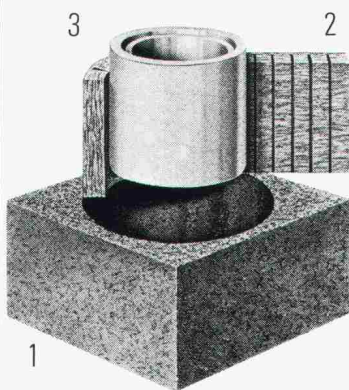

## Vom Aufbau her gut

Der Schiedel-Isolierkamin besteht aus drei getrennten Schalen:

1. Mantelelement aus Isolierbeton
2. Spezielle Mineralwoll-Isolierplatte
3. Hochwertiges Schamotterrohr, auf der **ganzen** Kaminhöhe frei beweglich.

Dieser Aufbau verhindert die Wärme- und Schallübertragung. Zudem ist das runde Innenrohr am strömungsgünstigsten.

## Bevor wir verkaufen, beraten wir Sie

Dank langjähriger Erfahrung und fundiertem Wissen können wir Sie jederzeit, und in jedem Fall, kompetent beraten.

Wir bieten Ihnen folgenden Service:

- Beratung über alle mit einer Kaminanlage zusammenhängenden Probleme, wie Standortwahl, Kaminkopfausbildung, Vermeidung von Lärm und Auswurfbelästigungen etc.
- Individuelle **Kaminquerschnittsberechnungen** nach der neuesten DIN-Norm mit modernem Programmrechner
- Erstellen von **Projekt- und Ausführungsplänen**

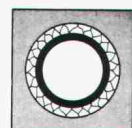

**Einzüger**  
Elementhöhe 33 cm

**Doppelzüger**  
Elementhöhe 33 cm

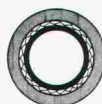
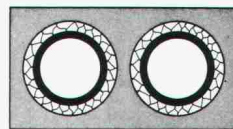

**Aussenrundkamine**  
Elementhöhe 33 cm

**Einzüger mit Ventilationsschacht**  
Elementhöhe 33 cm

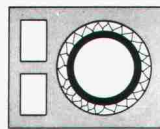

**Doppelzüger mit Ventilationsschacht**  
Elementhöhe 33 cm

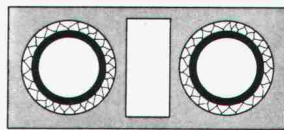

**schiedel  
isolierkamin<sup>®</sup>**  
ein Produkt der  
**ZÜRCHER ZIEGELEIEN**

## Beratungs-Gutschein

- Ich habe ein Kaminproblem. Bitte rufen Sie mich an  
 Schicken Sie mir Ihre Dokumentationen

Name: \_\_\_\_\_ Vorname: \_\_\_\_\_

Firma/Beruf: \_\_\_\_\_

Adresse: \_\_\_\_\_

Tel.-Nr.: \_\_\_\_\_

Bitte Coupon an die Ihnen nächste Adresse schicken.

**Zürcher Ziegeleien**  
Giesshübelstr. 40  
Postfach, 8021 Zürich  
Tel. 01 35 93 30

**Baustoffe AG Chur**  
Pulvermühlestr. 81  
Postfach, 7001 Chur  
Tel. 081 24 46 46

**Kanton Bern**  
BTR-Prebeton AG  
Eymattstrasse 71  
3027 Bern  
Tel. 031 56 33 01

**HARD AG Volketswil**  
8604 Volketswil  
Tel. 01 945 45 41

**J. Schmidheiny + Co. AG**  
St.-Leonhard-Str. 32  
Postfach, 9001 St. Gallen  
Tel. 071 22 32 62

**Verkaufsstelle GMZ Luzern**  
Sempacherstrasse 14  
6002 Luzern  
Tel. 041 23 60 42

**Verkaufsstelle GOZ Aargau**  
Graben 10, 5001 Aarau  
Tel. 064 22 15 88

**Kantone Basel Stadt  
und Basel Land**

Kurt Eckert, Poststr. 906  
5016 Obererlinsbach  
Tel. 064 34 36 77

**Kanton Solothurn**  
Ernst Leuenberger  
von Suryweg 9  
4500 Solothurn  
Tel. 065 22 92 80

**Welschland**  
FCC Fabrique de  
canaux et cheminées S.A.  
1, chemin du Vallon  
1030 Bussigny  
Tél. 021 89 31 41

**Kanton Tessin**  
Sergio Merotto  
6951 Lugaggia  
Tel. 091 91 34 32

und über den Baustoffhandel



# Verbundpfähle

Stahlprofile mit Betonmantel

- Mit dem Hochbaukran oder mit Schreitbagger ausführbar
- auch auf beengten, schwer zugänglichen Baustellen möglich
- kein Arbeitsplanum und keine Zufahrt zur Baugrube nötig
- dank sehr kleiner Installationsaufwendungen auch für kleine Arbeiten wirtschaftlich.

## BLESS

Technische  
Beratung/Bau-  
ausführung:

Neugutstr. 52, 8600 Dübendorf

Bauunternehmung AG Tel. 01/821 0085  
Zürich - Dübendorf - Aarau - Chur - Grenchen - St. Gallen

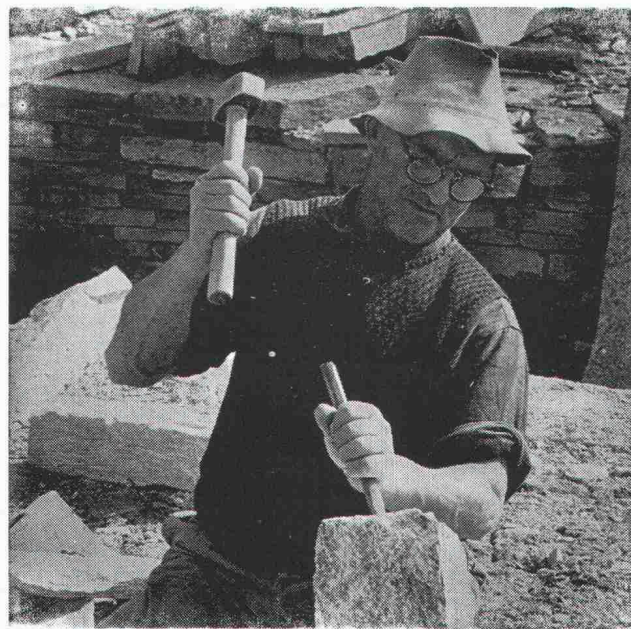
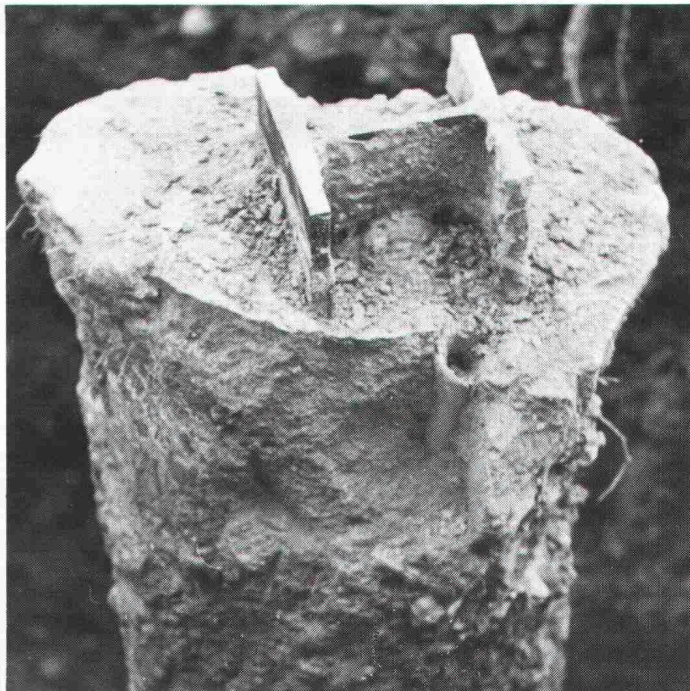

## Natursteine

im Garten-, Hoch- und Tiefbau

Wir laden Sie ein, unsere neue, grosse **Musterausstellung** an der Seefeldstrasse 198 in Zürich zu besuchen.

### Eckardt Natursteine AG

8034 Zürich, Postfach

Telefon 01 / 55 08 60

Telex 57004

Grosses Lager in Zürich-Tiefenbrunnen

**DIE ECHTE BLAUE Styrofoam®**  
Wärmedämmplatte  
Eingetragenes Warenzeichen  
The Dow Chemical  
20 Jahre bewährt

Überall anwendbar  
wo im Gebäude Wärmeverluste  
verhindert werden müssen.  
Generalvertretung WANCOR AG  
Lieferung durch den  
Baustoffhandel.

## compriband®

**Weltbekanntes  
dauerelastisches  
Fugenabdichtband  
für Industrie, Hoch- und Tiefbau**

## tegum

Tegum AG  
8570 Weinfelden  
Tannenwiesenstr. 11  
072 211777

Weitere Bezugsquellen auf Anfrage

Fabrikation und  
Vertrieb von  
techn. Artikeln

**erfüllt höchste Ansprüche**



# polytec

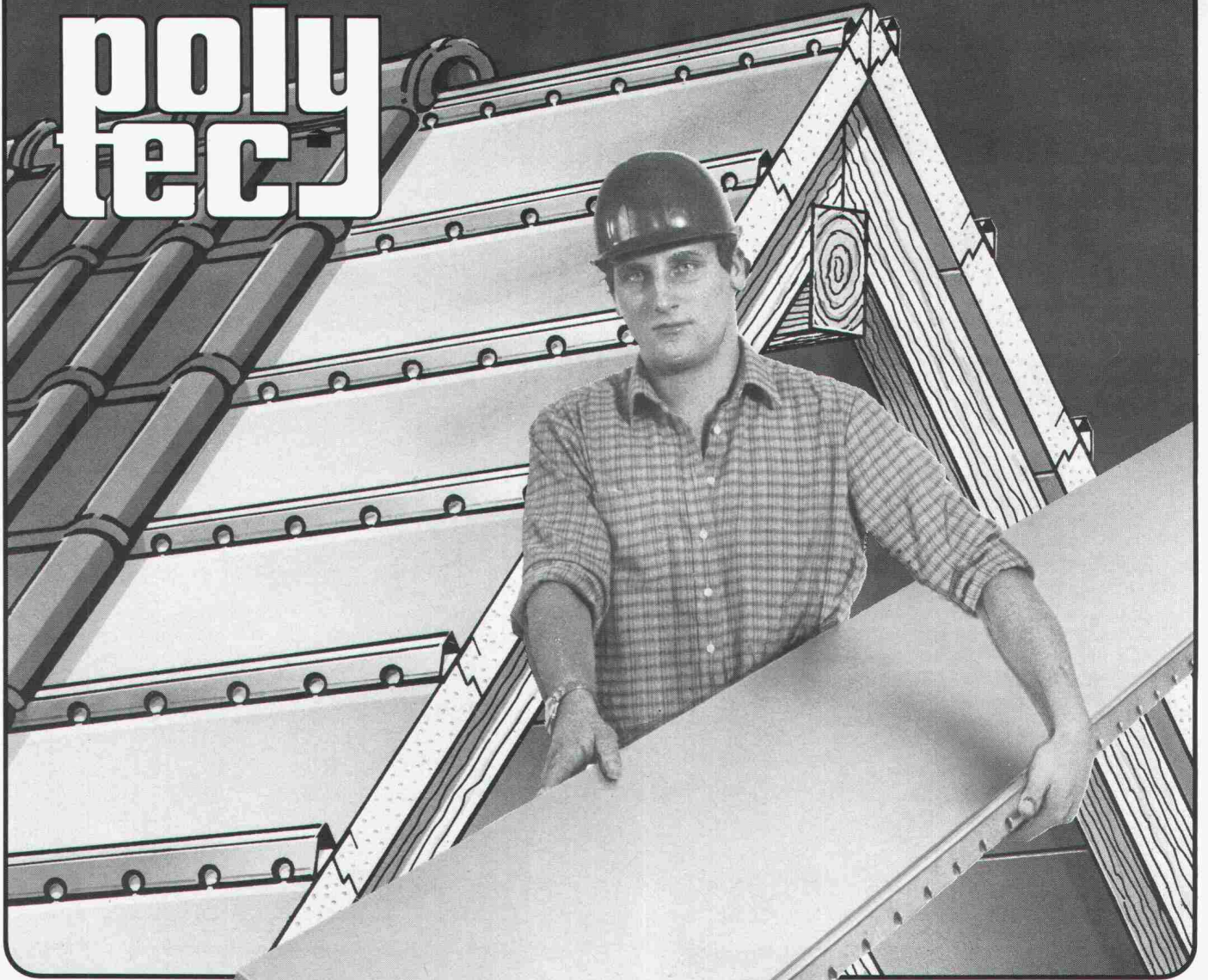

GESPART:  
Verschalung:

GESPART:  
Folie oder  
Pappe

GESPART:  
Konterlattung

GESPART:  
Dachlattung

GESPART:  
Zusätzliche  
Wärmedämmung

Mit der  
wasserführenden,  
hinterlüftenden,  
integrierten Dachlatte

## Das Wärmedach

POLYTEC ist ein wirklich einzigartiges Wärmedämmsystem für jedes Dach – ob beim Neubau oder bei der Altbausanierung!

Die 5.80 m langen Elemente bestehen aus hochdämmendem PUR-Schaum mit Aluminium-Ummantelung und der integrierten, wasserführenden, hinterlüftenden Dachlatte. POLYTEC gibt es in zwei Stärken:

**60 mm: k-Wert  $0.39 \frac{W}{m^2 \cdot K}$ , 85 mm: k-Wert  $0.29 \frac{W}{m^2 \cdot K}$**

(gemessen über dem gesamten Dachaufbau)

POLYTEC wird direkt auf die Sparren verlegt und spart in einem einzigen Arbeitsgang Verschalung, Folie/Pappe, Konterlattung, Dachlattung und natürlich eine zusätzliche Wärmedämmung. POLYTEC ist ein geschlossenflächiges, begehbares, unverrottbares Wärmedach. Geeignet für jede Dach- und Ziegelart. POLYTEC spart viel Zeit. Und Geld! Erst beim Bauen – dann beim Heizen.

Technische Änderungen vorbehalten!

## COUPON

Fordern Sie unverbindlich kostenlose, ausführliche Unterlagen an!

Name \_\_\_\_\_

\_\_\_\_\_

PLZ/Ort \_\_\_\_\_

Straße \_\_\_\_\_

SIA \_\_\_\_\_

### INTERSCHAL AG

Mühlestraße 6  
**CH-8864 Reichenburg**  
Telefon 055/67 12 63

### Holorib

SYSTEMES DE CONSTRUCTION SA  
Bureaux Genève  
22, rue de Cendrier  
**1201 Genève**  
Tél. 022 - 31 81 60

### Holorib

BAUSYSTEME AG  
Büro Zürich  
Badenerstr. 701  
**CH-8048 Zürich**  
Telefon 01-62 44 70



**GEGEN DIE STEIGENDEN GEFAHREN  
TELECTRONIC BRINGT DIE**



**NEUEN TeleAlarm®**

PRINTALARM F 7 gedruckter Beleg.

**TELEALARM TA 107 S und TA 107 S / FWA**

Für die digital verschlüsselte Übermittlung an Einsatzstellen (inkl. Polizei / Feuerwehr) sowie an weitere beliebige Telefonabonnenten mit Sprachdurchsagen. Mit HOT-LINE-Telefonleitungsüberwachung. Höchste Prämienrabatt-Einstufung.

TA 107 S / FWA: alarmiert pro Anruf gleichzeitig eine Betriebs- oder Gemeindefeuerwehrgruppe à 10 Mann, vollautomatisch, vom Betrieb aus.

**TELEALARM F 7 M**

Für Direkt-Verbindungen. Mit der vollumfänglichsten Überwachung:

- a) vom Übertragungsweg – digital und beidseitig,
- b) und noch wichtiger: von der effektiv erfolgten Alarmübertragung mit – nötigenfalls – sofortiger Umschaltung auf Reservewege.

**PRINTALARM F 7**

Empfängt vollautomatisch, mit gedrucktem Beleg, Alarme, die sowohl über Direktverbindungen wie über das öffentliche Telefonnetz einkommen. Sicher, schneller und präziser.

15 000 TELEALARM im Einsatz bürgen für die Wirksamkeit unseres Schweizerproduktes. Rufen Sie uns an, um weitere technisch überzeugende Eigenschaften zu erfahren.



**Generalagentur für die Schweiz**

**J.P. LÜTHY**

Ohmstrasse 14  
8050 ZÜRICH  
01 / 311 23 71

Av. de Sécheron 10  
1202 GENÈVE  
022 / 31 89 61

Wir stellen aus an der INELTEC 81, Stand-Nr. 1.461, Halle 1

**Von A-Z für  
alternative Heizung und  
Warmwasserbereitung**

Accum Heizung und  
Warmwasserbereitung  
für eine umweltgerechte  
und wirtschaftliche  
Lösung.

Ich interessiere mich  
für  
■ Einzelspeicher  
Accutherm

■ Zentralspeicher-Auto-  
maten (Wasser oder  
Feststoff)

■ Elektro-Boiler

■ Wärmepumpe für  
Gebrauchswarmwas-  
ser-Bereitung

■ Wärmepumpe für  
Heizung

**Accum**

Accum AG  
8625 Gossau ZH  
Wärmetechnische Apparate  
Telefon 01 935 15 15



**01 935 15 15**

Rufen Sie uns an  
oder senden Sie  
uns dieses Inserat.  
Sie erhalten fundierte  
Unterlagen  
über moderne  
Warmwasser-  
bereitung.

B2 ♦ 81



- Soba-Dachwassereinläufe Typ GS
- Soba-Dunstrohreinfassung Typ GS
  - Soba-Steckmuffen Typ GS
  - Soba-Deckstreifen
  - Soba-Ankerschiene
- Soba-Dila Typ GS (Neoprene)
  - 1-Kopf / 2-Kopf endlos
  - Soba-Rinnendila Typ GS
  - Soba-Dachrandprofile Typ GS
  - Soba-Schwellenprofil Typ Lock
- Soba-Fugenband Typ Europa M
  - Soba-Fugenband Typ Europa G
  - Optima-Dachgarteneinlauf Typ GS
    - Baubleche

**bürgen für  
Qualität und  
Sicherheit**



Verkauf über den Fachhandel.  
Verlangen Sie unsere ausführlichen Unterlagen.  
Tel. 056/83 23 83  
Schoop & Co. AG, 5401 Baden



# Armco-Tiefbau-Elemente

Multiplate® für Durchlässe, Unterführungen

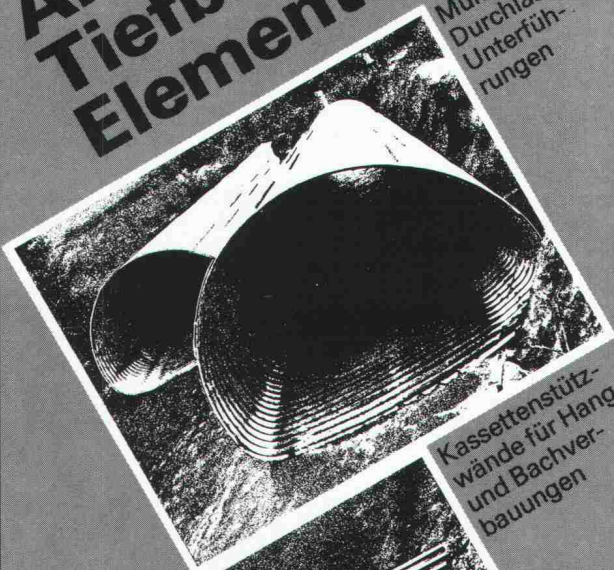

Kassettenstützwände für Hang- und Bachverbauungen



Spiwell-Rohre für Bachdurchlässe, Kanalisation, Drainage, Entwässerungen.



**KOENIG**  
**Bauelemente**

Dr. Ing. Koenig AG, 8953 Dietikon, Tel. 01-740 26 61

Generalvertretung  
Armco-Thyssen GmbH  
für die Schweiz

Bitte senden Sie uns Ihre Information

Firma \_\_\_\_\_

Herrn: \_\_\_\_\_

Adresse: \_\_\_\_\_

Bauelemente T 2 d

## Schindler löst Transportprobleme von A-Z

A	Auto-Aufzüge
B	Betten-Aufzüge
C	Computer-Verkehrssimulationen
D	Dienstleistungen
E	Elektronische Steuerungen
F	<b>Fahrtreppen/Fahrsteige</b>



### Viele Menschen

#### schnell und sicher befördern.

Wenn in Warenhäusern, Messehallen, Hotels, Verwaltungen, Flughäfen und Bahnhöfen viele Personen gleichzeitig befördert werden müssen, sind Schindler-Fahrtreppen und -Fahrsteige das richtige Transportmittel. Das Problem des kontinuierlichen Verkehrsflusses ist gelöst.

G	Giesserei-Produkte
H	Hydraulische Aufzüge
I	Industriemotoren
K	Kleingüter-Aufzüge
L	Lasten-Aufzüge
M	Mercalatoren
N	Norm-Personen-Aufzüge
O	Originalbestandteile
P	Panorama-Aufzüge
Q	Qualität
R	Rotolift
S	Service-Aufzüge
T	Transport- und Lagereinrichtungen
U	Unterhalt
V	Vertikaltransportmittel
W	Waggons
Z	Zukunftsweisende Produkte



## Schindler+Schlieren-Aufzüge AG

Regionaldirektionen in Basel, Bern, Genève, Lausanne, Luzern, St. Gallen und Zürich

**Schindler löst Transportprobleme von A-Z.**



# Flachdachprofis wählen Sarnafil®

Das hat gute Gründe:

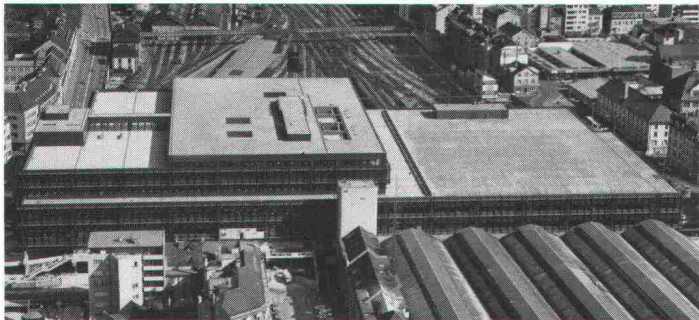

PTT BASEL – Architekt: Suter + Suter AG, Basel  
25'000 m² Sarnafil, 10'000 m² befahrbar, 15'000 m² bekiest

Wenn Flachdachprofis Sarnafil prüfen und für gut befinden, sagt das schon viel. Wenn so erfahrene Fachleute seit Jahren Sarnafil bei ihren grössten Flachdachbauten anwenden, sagt dies alles.

Was Flachdachprofis übereinstimmend feststellen, ist die Begeisterung der Sarna-Männer für ihr Produkt. Ist ihre wahre «Besessenheit», mit der sie sich bei jedem Objekt dafür einsetzen, dass die Sache mit der Sarnafil-Abdichtung von A bis Z stimmt.

Das nennen wir bei Sarna: Flachdachabdichtung mit System.



## Sarna

Sarna Kunststoff AG

6060 Sarnen / Schweiz  
Postfach 12  
Telefon 041 66 0111  
Telex 78 399



**Sarnafil®**  
**Flachdachabdichtung mit System.**

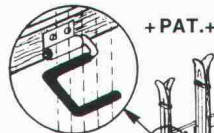

ORDNET  
UND  
SCHONT  
IHRE SKI

WEIL  
AUFGEHÄNGT!

## Vogel-Skihalter

Ganzmetall, feuerverzinkt, robust  
Planen und Einrichten von Skiräumen  
Lieferrn von Teilen für Selbstmontage

Für Hotels, Ski- und Ferienhäuser,  
Schulen, Bergbahnen usw.  
Verschiedene Modelle  
Bis 16 Paar Ski per Laufmeter

ERWIN VOGEL, Vogel-Skihalter  
Am See 503, 8882 Unterterzen  
Telefon 085/4 22 12

## Fachleute arbeiten mit Soba-Deckstreifen Typ GS



Einfach, zuverlässig und rationell  
Verlangen Sie unsere ausführlichen Unterlagen.

Tel. 056/83 23 83 Schoop & Co. AG, 5401 Baden

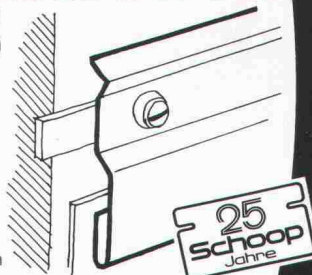

## FAHRNI thermassiv®

Das vollmassive Kunststoff-Fenstersystem für heute mit der Profilmtechnik von morgen!  
Wer heute baut oder saniert, sollte unbedingt dieses neue Kunststoff-Fenstersystem prüfen, bevor er seine Fenster plant und einkauft!

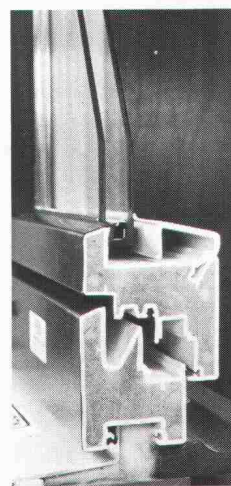

### COUPON:

Senden an:  
Fahrni + Co AG  
Bernstrasse 84  
3250 Lyss  
Tel. 032 84 25 25

Ich interessiere mich für FAHRNI thermassiv:

Name: \_\_\_\_\_  
Strasse: \_\_\_\_\_  
Ort: \_\_\_\_\_  
Tel: \_\_\_\_\_



# Immer höher

steigen die Ansprüche, die an Abwasserpumpen gestellt werden.

## BRUNNER Abwasser- und Fäkalienpumpen A72 und A74

entsprechen allen Anforderungen, speziell bei der Förderung ungeklärter Abwässer, bei Schachtentleerungen, Entwässerung etc. Die Verwendung von erstklassigem Material, z.T. hergestellt in der eigenen Giesserei garantiert höchste Qualität und Betriebssicherheit. Unser Spezialprospekt orientiert über weitere Vorteile, Bauart und Konstruktion von zwei Varianten. Bitte anfordern.

**ROBERT BRUNNER**  
Pumpenbau + Giesserei

Filialen in Sevelen,  
Lausanne und Magadino

8302 KLOTEN / TEL.01/8141744

SWISS  
COMPUTER GRAPHICS  
ASSOCIATION

JAHRESTAGUNG 1981

28.-30. Okt. 1981 im Gottlieb-Duttweiler-Institut  
in Rüschlikon Zürich

Das Schwergewicht des Kongresses liegt auf

# CAD/CAM

## SEMINAR + AUSSTELLUNG

in den Bereichen Maschinenbau, Schaltungs- und Leiterplattenentwicklung, Anlagenbau und Architektur. **36 Referenten und 16 Aussteller** vermitteln über Stand der Technik, Einführungs- und Anwendungserfahrungen.

Fassen Sie die Gelegenheit beim Schopf, kompetenten Fachleuten in unmittelbarer Nähe zu begegnen, und melden Sie sich heute schon an.

Senden Sie mir die Unterlagen zur SCGA-Jahrestagung.

Name, Vorname \_\_\_\_\_

Adresse \_\_\_\_\_

Firma, Abt. \_\_\_\_\_

Bitte einsenden an: Swiss Computer Graphics Association, Postfach 10,  
3000 Bern 25.

# Schindler löst Transportprobleme von A-Z

- A Auto-Aufzüge
- B Betten-Aufzüge
- C Computer-Verkehrssimulationen
- D Dienstleistungen
- E Elektronische Steuerungen

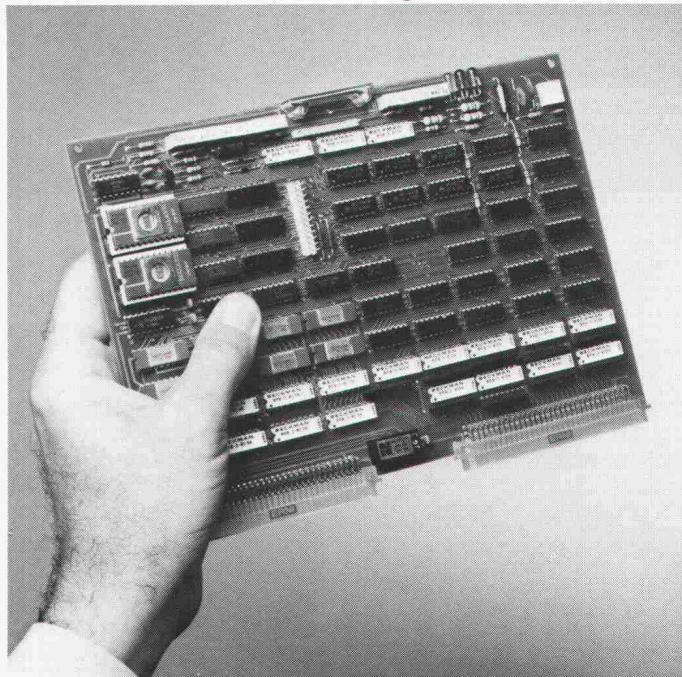

### Neueste Technologie im Steuerungsbau.

Schindler setzt auch Mikroprozessortechnik ein, um Verkehrsabläufe schnell und energiesparend abzuwickeln.

Technisches Know-how, gezielte Entwicklung und jahrzehntelange Erfahrung bringen immer wieder fortschrittliche Lösungen.

- F Fahrtreppen/Fahrsteige
- G Giesserei-Produkte
- H Hydraulische Aufzüge
- I Industriemotoren
- K Kleingüter-Aufzüge
- L Lasten-Aufzüge
- M Mercalatoren
- N Norm-Personen-Aufzüge
- O Originalbestandteile
- P Panorama-Aufzüge
- Q Qualität
- R Rotolift
- S Service-Aufzüge
- T Transport- und Lagereinrichtungen
- U Unterhalt
- V Vertikaltransportmittel
- W Waggons
- Z Zukunftsweisende Produkte



## Schindler+Schlieren- Aufzüge AG

Regionaldirektionen in Basel, Bern, Genève,  
Lausanne, Luzern, St. Gallen und Zürich

Schindler löst Transportprobleme von A-Z.



# SCHICHTEX

## ISOLIERBAUSTOFFE

Im **Industrie-, Wohn- und Sporthallenbau**,  
in der **Altbausanierung** und im **Stallbau**.  
Seit mehr als 15 Jahren bewährt gegen  
**Kälte, Wärme, Lärm.**

# BARITEX

## SPANINDECKEN

Ein **neues System**, welches konstruktive und  
ästhetische Vorteile bietet. **Saubere** und  
**trockene Montage** in Alt- und Neubauten.

**Bau + Industriebedarf AG** 4104 Oberwil / BL Tel. 061 30 40 30



## Kampf dem Taubenmist!

Unser Vorschlag:

Halten Sie die Tauben von Ihrem Gebäude fern. RENTOKIL, das weltweit bekannte Schädlingsbekämpfungsunternehmen, hat eine Methode entwickelt, welche Tauben auf einfache und für die Tiere unschädliche Art von Ihrem Gebäude fernhält. Verlangen Sie eine unverbindliche Offerte mit Prospekt und Referenzliste.

**RENTOKIL AG**  
Kronenstrasse 37  
**8006 Zürich**  
Tel. (01) 363 26 64  
Niederlassung Genf:  
9, Ch. de l'Ancien Péage  
1290 Versoix GE  
Tel. (022) 55 49 55

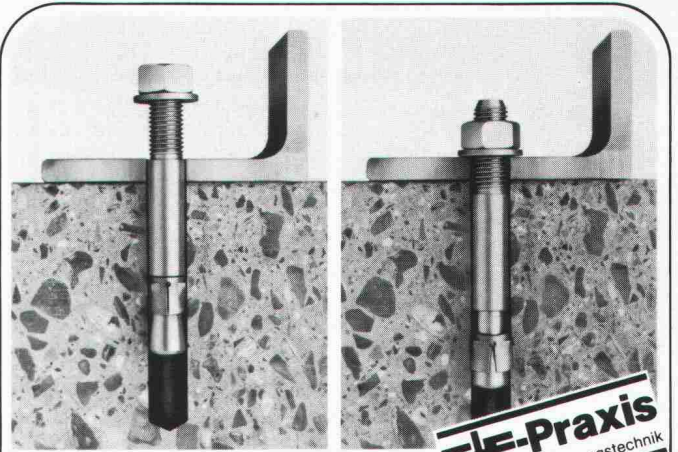

Vielseitig  
und problemlos.

## TILCA- Bolzenanker

↑ Swiss made    + Pat. ang.

... der mit dem kleinstmöglichen Bohrloch,  
der idealen Durchsteckmontage und problem-  
losen Verankerung. TILCA in Grössen  
von M6-M20 - aus Erfahrung gut.

## Egli, Fischer Zürich

Egli, Fischer & Co AG, Abt. Befestigungstechnik  
Gotthardstrasse 6, 8022 Zürich, Telefon 01 202 02 93

Verkaufsbüro Genf:  
18, rue Caroubiers, 1227 Carouge, Telefon 022 42 12 55

Weiterbauen  
trotz Schlechtwetter  
dank

# HOWAG

## Polyäthylen-Folien

HOWAG AG, 5610 WOHLLEN  
Tel. 057 / 6 32 42; Telex 53 792

Vertrieb durch Grosshandelsfirmen  
des Baumaterial- und Eisenhandels.



Verwendung auch beim Barackenbau,  
als prov. Schutzdächer und Fenster-  
scheiben-Ersatz; als Material-  
und Werkzeug-Abdeckung usw.  
In Dicken bis zu 0,2 mm bis 10 m breit  
In Dicken bis zu 0,3 mm bis 3 m breit



Die Pensionskasse SIA STV BSA FSAI - eine

# Alter- native

für Ihre Personalvorsorge!

Bitte informieren Sie mich weiter:

Name:

Ort:

Strasse:

PLZ:

● **Das Ziel:**

die lückenlose Alters-, Hinterbliebenen- und Invalidenvorsorge für die Angehörigen der technischen Vereine durch eine Selbsthilfeorganisation mit Selbstverwaltung (paritätische Zusammensetzung des Stiftungsrates aus angeschlossenen Arbeitgebern und Angestellten).

● **Die Vorteile:**

eine Rentenversicherung (Alters-, Invaliden-, Witwen-, Kinderrenten) mit Kapitalwahlmöglichkeit im Alter (10 Jahresrenten garantiert). Erstaunliche Leistungsunterschiede zu andern Vorsorgemöglichkeiten.

● **Die Sicherheit:**

ist garantiert durch den versicherungstechnischen Aufbau und laufende Beratung durch neutrale Experten; durch die Rückversicherung sowie dank der Geschäftsführung und Anlage der Vorsorgemittel durch eine der grössten und angesehensten Treuhandgesellschaften der Schweiz mit Spezialisten auf allen Gebieten.



Verlangen Sie weitere Informationen bei:

Pensionskasse SIA STV BSA FSAI, Waisenhausplatz 25, Postfach 2613, 3001 Bern, Tel. 031/22 90 52

**Zuverlässig  
isolieren  
mit  
Isolier-  
Spritz-  
schaum**

## AMINOTHERM Isolierungen

Energiesparen beginnt mit der Beratung durch die Aminotherm-Fachfirmen mit ihrer langjährigen Erfahrung in allen Sparten der Wärmedämmung

**Graenicher AG**  
3604 Thun ☎ 033 36 06 06

**Graenicher AG**  
4057 Basel ☎ 061 26 46 43

**Polisol AG**  
8005 Zürich ☎ 01 44 66 88

**Polisol AG**  
7000 Chur ☎ 081 27 49 29

**Büchler AG**  
9034 Eggersriet ☎ 071 95 25 62

**Gassmann Baupartner AG**  
6044 Udligenswil ☎ 041 81 38 59

**Kosag AG**  
5620 Bremgarten ☎ 057 5 23 63

**R. Willisch**  
3983 Mörel ☎ 028 27 13 67

Im aussen-liegenden Bad/WC ein  
**ANSOMATIC Ventilator**

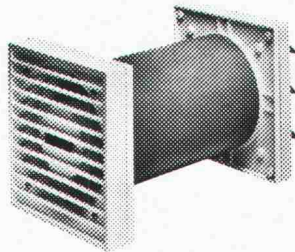

spart sehr viel Heizkosten. Nie mehr stundenlang offene Fenster. 220 V, 16 W, 110 m<sup>3</sup>/h, 10 Min. Nachlaufzeit. Komplett mit Impulsschalter (29.-), Futterrohr 25-45 cm ausziehbar (26.50) und Auslenklappe weiss, grau oder braun (14.90).  
ANSOMATIC Ventilator nur Fr. 139.-  
Lüftungs-, Heizungs-, Elektroinstallateure und ANSON AG, 8003 Zürich, Aegertenstrasse 56  
01/35 95 12

**ANSON  
«BLITZ»  
Rohrschellen  
aus Kunststoff**



sind preisgünstig, schalldämmend und besonders schnell montiert. Für Heizung, Lüftung, Sanitär, Kabelleitungen, Fahrzeugbau usw. 40 bis 200 mm Ø.  
Sofort lieferbar.

**ANSON AG 8003 Zürich**  
Aegertenstr. 56 01359512

## spielen



Spielplätze müssen leben, natürliche Umwelt ersetzen, die kindliche Phantasie bereichern, Abwechslung bieten, zu spielerischen Taten verhelfen, Kontakt schaffen, begeistern, anregen, müssen dem Kind seine Welt bedeuten, müssen Wohnraum im Freien sein...

Verlangen Sie den Spielgeräte-Katalog von Geräten in Holz, Metall und Kunststoff.

**berli** Postfach 201, 6210 Sursee/LU,  
Tel. 045 21 20 66

2034/



# Mehr Sicherheit mit Geilinger-Arealabschluss-Toren.

Die konstruktive Beratung, die Bereinigung des Detailprojektes und die Abstimmung von Zweckerfüllung und Preis zum optimalen Wert bilden einen bedeutenden Anteil unserer Dienstleistungen.

**GEILINGER**

Geilinger AG  
8401 Winterthur, PF 988  
Tel. 052 84 61 61, Telex 76731



- robuste, schienenlose Konstruktion
- Dreh- oder Schiebeflügel-Anordnung
- mit oder ohne elektromechanischen Antrieb

Ihre Raumtemperatur ist unser Problem.  
Vertrauen Sie auf unsere 30jährige Erfahrung.

**Constral** AG

Fenster und Klimafassaden • 8570 Weinfelden • Tel. 072 22 55 55



**EVERGREEN®**  
Stützmauern  
Lärm-schutz-wände

Nutzen Sie unsere grosse Erfahrung

System Evergreen AG  
Rebacherstrasse 34  
CH-8955 Oetwil a.d.L. Zürich  
Telefon 01/748 15 24

1

50 Jahre  
**KATADYN**  
Methode

weil Wasser wertvoll bleibt

Katadyn  
Produkte AG

Industriestrasse 27  
CH-8304 Wallisellen  
Telefon 01 - 830 36 77

## Silber - die edle Wasser-Entkeimung

Seit über 50 Jahren wird die Katadyn-Silber-Methode für die Trinkwasser-Entkeimung eingesetzt. Bewährt für die Getränke- und Lebensmittel-Industrie, Restaurants, Ferienhäuser, Bergstationen, Baustellen und im Zivilschutz.

## Wenn Sonnen-Energie durchs Wasser strahlt

Ebenso ideal versorgen die «Multus»-UV-Anlagen von Katadyn weltweit Gemeinden, Industrien und Schiffe mit keimfreiem Wasser.

## Katadyn - weil Wasser wieder wertvoll wird

Ob Silberionen-, Filter- oder Ultraviolett-Methode - die Katadyn-Systeme sorgen für gesundes Wasser, ohne dieses mit Chemikalien zu belasten.

12. fachmesse für Umbau + Neubau

# altbaumodernisierung

Ausstellungshallen Allmend

10.-14. September 1981



luzern



Öffnungszeiten 9-18 Uhr  
Sonntag 10.00-18.00 Uhr  
Ausstellungssekretariat:  
Postfach 343, 8026 Zürich



## Stellenangebote

In unser mittelgrosses Ingenieurbüro suchen wir einen jungen, vielseitig interessierten

### dipl. Bauingenieur ETH

für anspruchsvolle Arbeiten im Hoch- und Tiefbau. Wir bieten Ihnen Gelegenheit, sich durch Mitarbeit an interessanten Bauaufgaben im In- und Ausland in verschiedene Gebiete einzuarbeiten.

Wir erwarten gerne Ihre schriftliche Bewerbung mit den üblichen Unterlagen.

Ingenieurbureau  
**A. Aegerter & Dr. O. Bosshardt AG**  
Malzgasse 32, 4010 Basel

37/33.1

Gesucht

### Entwurfsarchitekt

für Entwurf, Darstellung und Begleitung von Bauvorhaben. Interessante berufliche Möglichkeiten für erfahrenen Architekten.

Eintritt nach Vereinbarung.

Kurzofferten sind erbeten an:

Architekten

**R. Klemenz + F. P. Flubacher**, dipl. Architekten SIA  
8035 Zürich, Postfach 220

37/17.1

Junges, mittelgrosses Architekturbüro sucht

### Bautechniker/Bauzeichner

zur Bearbeitung vielseitiger öffentlicher und privater Aufgaben.

**Atelier WW**, dipl. Architekten  
Klosbachstrasse 123, 8032 Zürich, Telefon 01 / 47 50 90

37/22.1

# Im guten architektonischen Entwurf verbinden sich die Fähigkeiten kreativen Schaffens und analytischen Bewertens.

Das Suchen und Gestalten, Gliedern und Konkretisieren hat seinen Anfang nicht in absoluter Freiheit; doch von aussen aufgezwungene Grenzen sind oft Ausgangspunkt für eine eigenständige Lösung.

Ein guter Architektur-Entwurf muss sowohl der sachlichen Aufgabe eines Baues wie auch den kritischen ästhetischen Ansprüchen genügen. Nur die Lösung beider Aufgabenbereiche kann ein Beispiel guter Architektur sein. Dahinter jedoch steht immer das persönliche schöpferische Engagement des Entwurfs-Architekten.

Wir suchen einen qualifizierten Entwurfs-Architekten, wenn möglich mit Hochschul-Abschluss und mit der Erfahrung, die der Aufgabe gerecht wird: in kleinem Team Projekte für Industrie, Verwaltung, Hotellerie/Tourismus und Wettbewerbe selbständig entwerfen, ihnen ein überzeugendes Konzept geben, die Realisierung später begleitend betreuen.

Als mittelgrosses Architekturbüro bearbeiten wir interessante Projekte, vorwiegend im Kanton Bern.

Bitte richten Sie Ihre Bewerbung an Herrn M. Ritter persönlich. Wir sichern Ihnen absolute Diskretion zu.

Als Generalplaner sind wir international tätig, erbringen integrierte Dienstleistungen (Beraten, Planen, Realisieren für Organisation, Einrichtung und Bau). Als modern geführtes Unternehmen bieten wir sehr gute Sozialleistungen und leitende Arbeitszeit.

Suter + Suter AG, Generalplaner  
3001 Bern, Stadtbachstrasse 64  
Telefon 031-24 46 44

## Entwurfs-Architekt





Für unsere technische Abteilung suchen wir einen

## Elektroingenieur HTL

zur Bearbeitung vielseitiger Projekte der Antriebs- und Energietechnik und von Prozesssteuerungen (Erarbeitung der Hard- und Software-Unterlagen) sowie zur Mithilfe bei der Unterhaltsplanung und bei der Realisierung von Umbauten und Verbesserungen an unserem modernen Maschinenpark.

Wir bieten eine abwechslungsreiche Tätigkeit in kleinem Team mit zeitgemässen Anstellungsbedingungen. Interessenten bitten wir um ihre Offerte mit den üblichen Unterlagen oder um einen Telefonanruf für weitere Auskünfte (Herren U. Mathys oder Ch. Juillerat verlangen).

**Papierfabrik Biberist**  
**4562 Biberist**

Telefon 065 / 34 11 11

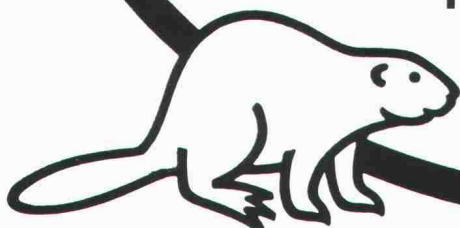

### Generalunternehmung (Stadt Zürich)

sucht

### Sachbearbeiter Kalkulation

#### Aufgaben:

- Baubeschriebe und Pflichtenhefte
- Leistungsverzeichnisse und Massenauszüge
- Durchführen von Submissionen, Offertkontrollen, Preis- und Leistungsvergleiche, Bearbeiten von Vergabungsanträgen
- Kosten- und Massenberechnungen für GU-Offerten
- Kontrolle von Konstruktions- und Detailplänen

#### Anforderungen:

- Baupraxis (Bauführer, Hochbauzeichner)

#### Wir bieten:

- interessante und vielseitige Tätigkeit in kleinem Team
- zeitgemässe Anstellungsbedingungen mit guter Personalausstattung

Interessenten laden wir höflich zur Einreichung der Bewerbung ein unter Chiffre ofa 4192 Zp an Orell Füssli Werbe AG, Postfach, 8022 Zürich.

36/10-e

### Stadtverwaltung St. Gallen

Infolge Austritts des bisherigen Stelleninhabers suchen wir für die **Baupolizei** eine jüngere, initiative Persönlichkeit mit abgeschlossener Ausbildung als

### Architekt/Techniker HTL

Der neue Mitarbeiter hat den Dienstchef im administrativen Bereich von den laufenden Arbeiten zu entlasten und bei der Behandlung von Baugesuchen mitzuwirken.

Wesentliche Voraussetzungen sind Gewandtheit im mündlichen und schriftlichen Ausdruck, Verhandlungstalent und Interesse an abwechslungsreichen und vielseitigen Aufgaben (teilweise im Aussendienst). Mehrjährige Erfahrung in der Bauführung und im administrativen Bereich ist von Vorteil.

**Stellenantritt:** Nach Vereinbarung

Anmeldungen sind an das **Personalamt der Stadt St. Gallen, Rathaus, 9001 St. Gallen**, zu richten (Telefon 071 / 21 54 15).

37/29-f



**Der dipl. Bauingenieur  
ETH/HTL, den wir für die  
technische Betreuung  
unserer führenden Qualitäts-  
produkte suchen, braucht  
vor allem einen ausgeprägten  
Sinn für Zukunftschancen.  
Seine eigenen natürlich inbe-  
griffen.**

Vollwärmeschutz-  
Systeme  
Kunstharzputze  
Dispersionsfarben

**sto**<sup>®</sup>

Über das, was wir Ihnen in dieser entwicklungs-  
fähigen, verantwortungsvollen Position ausser  
zeitgemässen Arbeitsbedingungen und Sozialleistun-  
gen sonst noch zu bieten haben, möchte sich  
unsere Geschäftsleitung gerne mit Ihnen persönlich  
unterhalten. Bitte telefonieren Sie uns oder  
schicken Sie uns gleich Ihre schriftliche Bewerbung  
mit den üblichen Unterlagen.

**Stotmeister AG**  
Südstrasse 14, 8172 Niederglatt, Tel. 01/850 37 65

Wir suchen jüngeren

## Verkehringenieur/Planer

für die selbständige Bearbeitung von Orts- und Verkehrs-  
planungen, Gestaltungsplanungen, Expertisen. Verkehrs-  
technische Begleitung von Projektierungsarbeiten u.a.m.

### Wir erwarten:

- gute Grundlagenkenntnisse
- Selbständigkeit und Geschick im Umgang mit Behörden  
und Amtsstellen

### Wir bieten:

- je nach Interessenlage Einarbeitung im Spezialgebiet  
«Energie»
- weitreichende Kompetenzen
- zeitgemässe Anstellungsbedingungen mit fortschrittli-  
chen Sozialleistungen.

Zu einem unverbindlichen Gespräch sind wir jederzeit be-  
reit. Rufen Sie uns an (Kontaktperson W. Weber, Bauing.  
ETH/Verkehrsing. SVI) oder senden Sie uns Ihre Bewerbung  
mit den üblichen Unterlagen.

**WA** **WEBER + ANGEHRN**, Ingenieurbüro  
Kapuzinerstrasse 11, 4500 Solothurn  
Telefon 065 / 22 31 51 oder abends 065 / 22 78 44

37/07.1

Mittelgrosses Ingenieurbüro sucht einen

## dipl. Bauingenieur ETH

Richtung konstruktiver Ingenieurbau.

### Wir wünschen:

Zielstrebigem, verantwortungsfreudigen In-  
genieur mit Sinn für kameradschaftliche Zu-  
sammenarbeit. Alter um die Dreissig.

### Wir bieten:

Bei entsprechendem Können selbständige  
Bearbeitung von interessanten Aufträgen.  
Entwicklungsfähige Stelle mit angemesse-  
ner Salarierung.

Arbeitsort: Stadtzentrum Zürich

Gerne erwarten wir Ihre Bewerbung unter  
Chiffre SIA 858 an IVA AG, Postfach, 8032  
Zürich.

37/03.1



# MOTOR COLUMBUS

## Wir planen und beraten - weltweit

In unserer Abteilung «NT-Bautechnik» befassen wir uns mit der bautechnischen Planung von nuklearen und konventionell-thermischen Kraftwerken. Zur Verstärkung dieser Abteilung suchen wir je einen

### dipl. Bauingenieur ETH

(Kennziffer K-12.35)

#### Gruppe «Spezialberechnungen»

für statische und dynamische Berechnungen von komplexen Baustrukturen, wie federgelagerte Turbinentische, Kühltürme, Sicherheitsbehälter usw.

Diese Position beinhaltet eine ausgezeichnete Gelegenheit, sich auf breiter Basis in die Problematik von dynamischen Berechnungen sowie Finite-Element-Berechnungen einzuarbeiten (firmeneigene Prime).

### dipl. Bauingenieur ETH

(Kennziffer K-13.35)

#### Gruppe «Stahlbeton- und Spannbetonkonstruktionen»

Das Arbeitsgebiet umfasst die Schwerpunkte Planung, Berechnung und Konstruktion der Stahlbeton- und Spannbetonkonstruktionen von Kraftwerksbauwerken, wie Maschinenhäuser, Kamine, Kühltürme usw. Weitere wichtige Aufgaben sind Projektbearbeitung für In- und Auslandprojekte sowie Verhandlungen mit Kunden und Behörden.

### dipl. Maschinen- oder Bauingenieur ETH

(Kennziffer K-14.35)

für Termin- und Ablaufplanung, Terminverfolgung, Koordinationsaufgaben usw. bei Grossprojekten.

Diese Stelle erfordert vielseitiges technisches Verständnis, interdisziplinäres Denken sowie gute schriftliche Ausdrucksfähigkeit in Deutsch und Englisch.

#### Wir bieten:

- selbständige und anspruchsvolle Tätigkeit
- Weiterbildungs- und Entwicklungsmöglichkeiten
- fortschrittliche Anstellungsbedingungen und Sozialleistungen

Wenn Sie sich von einer der erwähnten Positionen angesprochen fühlen und mindestens zwei Jahre Berufspraxis aufweisen, bitten wir Sie um Zustellung Ihrer Unterlagen unter der entsprechenden Kennziffer an unser Personalbüro.

#### MOTOR-COLUMBUS Ingenieurunternehmung AG

Parkstrasse 27, 5401 Baden, Telefon 056 / 20 11 21

37/02-1

# MOTOR COLUMBUS



L'ÉCOLE POLYTECHNIQUE  
FÉDÉRALE DE LAUSANNE

met au concours un poste de

## professeur d'informatique d'applications

pour son Département de mathématiques, avec une bonne expérience pratique de développement de logiciel.

**Domaine:** traitement de l'information, gestion informatisée, bases de données.

**Délai d'inscription:** 31 octobre 1981.

**Entrée en fonction:** septembre 1982 ou à convenir.

Les personnes intéressées voudront bien demander le dossier relatif à ce poste à la:

**Direction administrative de  
l'École polytechnique fédérale de Lausanne  
33, avenue de Cour, 1007 Lausanne, Suisse**

37/26-1



## Planungsamt des Kantons Basel-Landschaft

Die umfassende Erledigung kantonaler Raumplanungsaufgaben in den Bereichen

### kantonale und kommunale Nutzungsplanung

ist unser hauptsächlicher Tätigkeitsbereich.

Für die entsprechende Betreuung eines geographisch abgegrenzten Gebietes in unserem Kanton mit Schwergewicht auf Landschaft und Siedlung möchten wir Sie als

## Kreisplaner (Planer-Architekt oder -Ingenieur)

(Ref. Nr. 119)

gewinnen. Als fachtechnische Voraussetzung für diese Stelle ist ein abgeschlossenes Grundstudium an einer HTL - evtl. an einer Hochschule - Bedingung und ein Nachdiplomstudium in Raumplanung sowie Praxis erwünscht.

Dazu erwarten wir von Ihnen Selbständigkeit, Organisationstalent sowie viel Sinn für Koordination und Realität. Weil wir unsere Meinungen gegenüber vielen Partnern vertreten müssen, braucht es auch Verhandlungsgeschick, angenehme Umgangsformen und Überzeugungskraft.

Schätzen Sie gute Arbeitsbedingungen in kleinerem Arbeitsteam, so zögern Sie nicht, sich umgehend mit uns in Verbindung zu setzen.

Alle weiteren Auskünfte und die notwendigen Kontakte vermittelt Ihnen unser **Kantonales Personalamt, 4410 Liestal**, Tel. 061 / 91 52 32, welchem Sie auch Ihre Anmeldung mittels Bewerbungsformular bis Ende September 1981 einreichen möchten.

37/01-1



Für unser Ingenieurbüro in Zug suchen wir einen

## dipl. Bauingenieur ETH/ Bauingenieur HTL

als selbständigen Berater unserer Bauherren sowie als Planer und Projektleiter bei anspruchsvollen Tiefbauprojekten

### Tiefbauzeichner

für die Projektierung und Bauleitung.

Wir bieten Ihnen eine vielseitige und interessante Tätigkeit mit überdurchschnittlichen Anstellungsbedingungen.

Ihre telefonische oder schriftliche Bewerbung, welche wir streng vertraulich behandeln, würde uns freuen.

**EMCH + BERGER ZUG AG**, Bauingenieure  
6301 Zug, Telefon 042 / 36 22 18

37/04.f



**sprecher +  
schuh**

Für unser Technisches Büro Gesamtanlagen für Umspannwerke suchen wir einen

## Bauingenieur ETH oder HTL

mit Hauptinteresse für konstruktiven Ingenieurbau und Kalkulation.

Unserem Mitarbeiter übertragen wir nach gründlicher Einarbeitung folgende Aufgaben:

- Ausarbeiten von Projektvorschlägen und Konstruktionsdetails
- Erstellen von Submissionsgrundlagen mit Ausschreibung und Vergabe
- interne und externe bautechnische Beratung
- Objektbegleitung mit Prüfung der Baupläne und Statik

#### Wir erwarten:

- Berufspraxis in einem Ingenieurbüro oder einer Bauunternehmung
- Verhandlungsgeschick und Durchsetzungsvermögen
- Bereitschaft zu Auslandsreisen
- Idealalter: 25 bis 35 Jahre
- gute englische Sprachkenntnisse

Wir freuen uns auf Ihre Bewerbung mit den üblichen Unterlagen.

**Sprecher + Schuh AG, 5001 Aarau**  
Telefon 064 / 25 21 21, intern 2202

36/08.e

## AG FÜR PERSONALBERATUNG ZÜRICH

Wir suchen einen

# Bauingenieur

als

## Geschäftsleiter eines Ingenieurbüros

mit Sitz in der Stadt Zürich. Dieses personell (noch) kleine Büro wird von einer Dienstleistungsgruppe getragen, welche ein umfassendes Angebot in sämtlichen Bereichen des **Hoch- und Tiefbaues** sicherzustellen vermag. Der Stelleninhaber profitiert somit, sowohl im Verkauf wie auch in der Planung und Realisierung der Projekte, von einer umfassenden Infrastruktur, welche sich zweifellos positiv auf seinen Akquisitionserfolg auswirken wird.

Gefragt ist ein Ingenieur im Alter von etwa 30 bis 40 Jahren, der den Zürcher Baumarkt überblickt, Erfahrung in der Projektleitung des Hoch- oder Tiefbaues mitbringt, die Verhandlungen mit bestehenden und potentiellen neuen Auftraggebern geschickt führt, das bestehende Team von Ingenieuren und Zeichnern optimal einsetzt und soviel Initiative und Selbständigkeit zeigt, dass man ihn als Unternehmer taxieren und nach Bewährung zum Partner und mitbeteiligten Aktionär machen kann.

Falls Sie auf dieses Angebot näher eingehen möchten, bitten wir um einen unverbindlichen schriftlichen oder telefonischen Erstkontakt. Wir sichern in jedem Falle die gewünschte Diskretion zu.

**AG FÜR PERSONALBERATUNG ZÜRICH**

TALSTRASSE 20

8001 ZÜRICH

TEL. 01 221 36 56

36/22.e



Zur Verstärkung unserer Abteilung **Entwicklung und Forschung** suchen wir je einen

## dipl. Bauingenieur ETH

für **Verkehrswegbau und Vermessung**

## dipl. Bauingenieur ETH

für **Grundbau und Bodenmechanik**

## dipl. Bauingenieur ETH

für **den konstr. Ingenieurbau/Strukturmechanik**

In allen drei Bereichen geht es darum, die Projektteilungen zu beraten und zu unterstützen. Dies einerseits durch Erstellung und Beschaffen von Hilfsmitteln, insbesondere auf EDV-Basis (VAX-Anlage) und andererseits durch Bearbeitung von speziellen Teilaufgaben im Zusammenhang mit Projekten jeglicher Art.

Nebst einigen Jahren Berufspraxis sind Erfahrungen im Programmieren (Fortran) von Vorteil.

Die vielschichtigen Aufgaben sind nicht nur wissenschaftlicher Natur, sondern auch sehr projektbezogen!

### Wir bieten Ihnen:

- eine sehr selbständige und anspruchsvolle Aufgabe
- den Anforderungen entsprechendes Gehalt
- zeitliche Anstellungsbedingungen und fortschrittliche Sozialleistungen

Mit Interesse erwarten wir Ihre Unterlagen und freuen uns, mit Ihnen alle Einzelheiten persönlich besprechen zu können.



**Emch + Berger Bern AG**  
Ingenieurunternehmung  
Gartenstrasse 1  
3001 Bern  
Telefon 031 / 25 23 23 (Hr. Venner)

37.05.1

# LOSAG

Als Generalunternehmer für Umbauten sowie Wohn- und Geschäftsneubauten sind wir seit Jahren gesamtschweizerisch tätig.

Zur Ergänzung unseres Mitarbeiterstabes suchen wir für den Raum Zürich einen qualifizierten

## BAULEITER

### Aufgabengebiet:

- Koordination der Subunternehmer
- Qualitäts-, Termin- und Kostenkontrolle
- Ausmassarbeiten, Rapportwesen und Rechnungskontrolle

### Anforderungen:

- Grundausbildung in der Sparte Hochbau
- Erfahrung in der Leitung von Hochbau-Baustellen und womöglich auch auf dem Gebiet des Innenausbaus (für jüngere Bewerber bestehen Einarbeitungsmöglichkeiten)
- Organisationstalent sowie Geschick im Umgang mit Unternehmungen und Handwerkern

Unseren neuen Mitarbeiter erwartet eine sehr selbständige Tätigkeit in einem kleinen Projektteam. Sein Aufgabengebiet ist jederzeit ausbaufähig und lässt weitere Entwicklungsmöglichkeiten offen.

Falls Sie sich angesprochen fühlen, rufen Sie uns doch einfach an. Herr Naegeli oder Herr Kaeser geben Ihnen gerne weitere Auskünfte.

**Losag AG**  
Rietbachstrasse 5, 8952 Schlieren, Telefon (01) 730 73 03

37.28.1

Industrieprojekt AG  
Industrial Projects Ltd  
Projets Industriels SA



CH-8003 Zürich  
Badenerstrasse 281  
Telefon 01 241 36 26

Sie finden bei uns als

## Architekt/Hochbauzeichner

interessante und abwechslungsreiche Arbeit auf den Gebieten des Industriebaues und der Anlagenplanung im In- und Ausland.

Sie treffen bei uns fortschrittliche Arbeits- und Anstellungsbedingungen an wie Gleitzeit, 41-Stunden-Woche, Personalfürsorgestiftung.

Wir freuen uns auf Ihre schriftliche Bewerbung.

### IPAG-Industrieprojekt AG

Badenerstrasse 281, 8003 Zürich, Telefon 01 / 241 36 26

37.08.1

WIR SUCHEN

ZUR ERGÄNZUNG UNSERES TEAMS EINEN  
SEHR GUT QUALIFIZIERTEN

## BAUZEICHNER

AUFGABEN

SELBSTÄNDIGES ERSTELLEN VON WERKPLÄNEN UND KONSTRUIEREN VON ANSPRUCHSVOLLEN DETAILS, EV. INKL. AUSARBEITEN VON SUBMISSIONSUNTERLAGEN SOWIE ÖRTLICHE BAUFÜHRUNG.

ANFORDERUNGEN

ABGESCHLOSSENE LEHRE ALS HOCHBAUZEICHNER SOWIE EINIGE JAHRE BÜRO- ODER BAUSTELLEN-PRAXIS.

WIR BIETEN

ANGENEHMES ARBEITSKLIMA IN KLEINEM TEAM, FORTSCHRITTLICHE ANSTELLUNGSBEDINGUNGEN, ZEITGEMASSES GEHALT, GLEITENDE ARBEITSZEIT, PENSIONSKASSE, 4 WOCHEN FERIEN.

EINTRITT

NACH VEREINBARUNG.

BEWERBUNGEN

WENN SIE BEREIT SIND, UNS IM BEMÜHEN, EINE ÜBERDURCHSCHNITTLICHE DIENSTLEISTUNG ZU ERBRINGEN, ZU UNTERSTÜTZEN, DANN SCHREIBEN ODER TELEFONIEREN SIE UNS DOCH.

APP

ATELIER FÜR ARCHITEKTUR UND PLANUNG,  
LAUPENSTRASSE 45, 3008 BERN, 031/25'05'45.

Wir suchen zur Ergänzung unseres Teams einen

## Hochbautechniker/ Hochbauzeichner

für die Planbearbeitung interessanter und anspruchsvoller Bauaufgaben.

### Wir bieten:

- entwicklungsfähige Arbeitsposition
- weitgehend selbständige Tätigkeit auf dem Gebiet des Geschäftshaus-, Industrie- und Einfamilienhausbaues

**Anforderungen:** - einige Jahre Praxis

Bewerbungen an: **Chris Derungs**, Architekt FSAI/SIA/SWB  
Ruedi Achleitner, Architekt FSAI  
Rosenbergstrasse 31, 6300 Zug  
Telefon 042 / 21 33 84



## Ernst Winkler



Wir suchen zum baldmöglichen Eintritt einen tüchtigen und initiativen

### Abschnittsbauleiter (dipl. Bauing. ETH oder Bauing. HTL)

mit **Erfahrung** in allen Bereichen des **Autobahn- und Strassenbaues** für den Einsatz in einem interessanten Bauabschnitt im Zürcher Oberland.

**Wir bieten** eine anspruchsvolle und verantwortliche Tätigkeit, ein den Anforderungen und Leistungen entsprechendes Gehalt sowie fortschrittliche Sozialleistungen.

Bitte rufen Sie uns an.

**Ernst Winkler**, dipl. Bauingenieur ETH/SIA/ASIC  
Rikonerstrasse 4, 8307 Effretikon, Telefon 052 / 32 38 21

37/12.1

Wir suchen auf Anfang 1982 einen qualifizierten

## Entwurfsarchitekten

**Wir bieten:**

- entwicklungsfähige Arbeitsposition
- abwechslungsreiche, interessante, weitgehend selbständige Tätigkeit auf dem Gebiet des Geschäftshaus-, Industrie- und Einfamilienhausbaues
- fortschrittliche Anstellungsbedingungen

**Anforderungen:**

- einige Jahre Praxis
- guter Darsteller

Bewerbungen an: **Chris Derungs**, Architekt FSAI/SIA/SWB  
Ruedi Achleitner, Architekt FSAI  
Rosenbergstrasse 31, 6300 Zug  
Telefon 042 / 21 33 84

37/10.1

Zur Verstärkung unserer Abteilung Lärmbekämpfung/Bauphysik suchen wir einen jüngeren

## Bauingenieur ETH/HTL

Wir erwarten Geschick und Freude am Umgang mit Messgeräten, Gewandtheit im schriftlichen und mündlichen Ausdruck und eine selbständige initiative Arbeitsweise.

Offerten mit ausführlichen Unterlagen sind zu richten an:

**Balzari Blaser Schudel**, Ingenieure und Planer  
Kramburgstrasse 14, 3006 Bern

36/12.e

Wir suchen in unser Ingenieurbüro in zentraler Lage in Zürich-Oerlikon einen

## Bauingenieur HTL

und einen

## Tiefbauzeichner

für die selbständige Bearbeitung interessanter Aufgaben im Gebiet Tief-, Strassen- und Bahnbau.

Wir freuen uns über Ihre telefonische oder schriftliche Kontaktaufnahme, um mit Ihnen ein Gespräch vereinbaren zu können.

**SNZ Ingenieurbüro AG**  
Seiler Niederhauser Zuberbühler  
Jungholzstrasse 6, 8050 Zürich, Telefon 01 / 311 88 33

37/30.1

Gesucht nach *St. Moritz*

## Bautechniker oder Bauführer

**Architekturbüro M. Verdieri**  
7500 St. Moritz, Via Tinus 20, Telefon 082 / 3 34 44

37/21.1

Zur Verstärkung unseres Mitarbeiterstabes suchen wir einen erfahrenen

## Verkehringenieur

für die Bearbeitung von:

- Analysen
- Projekten und Studien
- Gesamtkonzepten
- Umweltfragen

im Zusammenhang mit dem privaten und öffentlichen Verkehr einen qualifizierten

## Tunnelbauer

für die Bearbeitung von:

- Tunnel- und Felsbauprojekten
- generellen Grundbauproblemen

sowie einen routinierten

## Bauingenieur

- für die Projektbearbeitung im allgemeinen Tiefbau, speziell für Erschliessungsanlagen
- für Bauleitungsaufgaben

**Wir erwarten von unseren neuen Mitarbeitern:**

- einige Jahre Berufserfahrung
- Sinn für Zusammenarbeit
- Bereitschaft zur Übernahme von Verantwortung

**Wir bieten Ihnen:**

- eine selbständige und anspruchsvolle Aufgabe
- eine entwicklungsfähige Position
- neuzeitliche Anstellungsbedingungen
- fortschrittliche Sozialleistungen

Mit Interesse erwarten wir Ihre Unterlagen und freuen uns, mit Ihnen alle Einzelheiten persönlich besprechen zu können.



**Emch + Berger Bern AG**  
Ingenieurunternehmung  
Gartenstrasse 1  
3001 Bern  
Telefon 031 / 25 23 23 (Hr. Venner)

37/06.1



Gesucht

## Innenarchitekt(in)

**Wir bieten:**

- sehr gute Arbeit auf dem Gebiet Geschäftshaus-, Einfamilienhaus- und Restaurantbau
- interessante finanzielle Bedingungen

**Anforderungen:**

- mehrere Jahre Praxis
- guter Darsteller
- qualifizierter Entwerfer sowie erfahrener Ausführungsplaner und evtl. mit entsprechender Bauführung des Innenausbaus

Bewerbungen an: **Chris Derungs**, Architekt FSAI/SIA/SWB  
Ruedi Achleitner, Architekt FSAI  
Rosenbergstrasse 31, 6300 Zug  
Telefon 042 / 21 33 84

37/11-f

WIR SUCHEN ZUR ERGÄNZUNG UNSERES TEAMS EINEN  
SEHR GUT QUALIFIZIERTEN

## ARCHITEKTEN HTL

**AUFGABEN** SELBSTÄNDIGES BEARBEITEN VON GRÖßEREN BAUOBJEKTEN MIT DEN TEILGEBIETEN KOSTENVORANSCHLAG, WERKPLÄNE, AUSSCHREIBUNG, EV. ÖRTLICHE BAUFÜHRUNG.

**ANFORDERUNGEN** DIPLOM EINER HÖHEREN TECHNISCHEN LEHRANSTALT ODER GLEICHWERTIGE AUSBILDUNG, MEHRJÄHRIGE BÜRO- UND BAUSTELLENPRAXTIS.

**WIR BIETEN** ANGENEHMES ARBEITSKLIMA IN KLEINEM TEAM, FORTSCHRITTLICHE ANSTELLUNGSBEDINGUNGEN, ZEITGEMÄSSES GEHALT, GLEITENDE ARBEITSZEIT, PENSIONSKASSE, 4 WOCHEN FERIEEN.

**EINTRITT** NACH VEREINBARUNG.

**BEWERBUNGEN** WENN SIE BEREIT SIND, UNS IM BEMÜHEN, EINE ÜBERDURCHSCHNITTLICHE DIENSTLEISTUNG ZU ERBRINGEN, ZU UNTERSTÜTZEN, DANN SCHREIBEN ODER TELEFONIEREN SIE UNS DOCH.

**AAP** ATELIER FÜR ARCHITEKTUR UND PLANUNG,  
LAUPENSTRASSE 45, 3008 BERN, 031/25'05'45.

Pluss-Architecture-Arts Plastiques SA  
1201 Genf, 8, bd James-Fazy

sucht talentierte, idealistische

## Zeichner und Entwerfer

für Architektur - Industrial Design - plastisches Gestalten - Modellversuche. Berufliche Erfahrung und Französischkenntnisse erwünscht.

37/19-f

Gesucht

## dipl. Bauingenieur oder Ingenieur HTL

mit guten statischen Kenntnissen für die selbständige Bearbeitung von interessanten Projekten im Hoch-, Industrie- und Brückenbau.

Bitte senden Sie Ihre Bewerbung, die wir selbstverständlich vertraulich behandeln werden, an

**Ueli M. Eggstein**, dipl. Ingenieur ETH/SIA  
Eichwaldstrasse 35, 6005 Luzern

36/16-e

Wir suchen Mitarbeiter mit einigen Jahren praktischer Erfahrung:

## dipl. Bauingenieur ETH

als Sachbearbeiter für Eisenbeton- und Spannbetonbauten (Statik und Konstruktion)

## dipl. Bauingenieur ETH evtl. HTL

als Sachbearbeiter für Projekte des allgemeinen Tiefbaus.

**Wehrli & Weimer**, dipl. Bauingenieure ETH/SIA  
Grünhaldenstrasse 6, 8050 Zürich

35/16-d

Für die Bearbeitung eines Werkhofs der Nationalstrasse in der Region Zürich suchen wir

## Architekten HTL und Hochbauzeichner(in)

Wir offerieren eine attraktive, vielseitige Tätigkeit von der Werkplanbearbeitung bis zur Bauabrechnung.

Eintritt nach Vereinbarung.

Bitte telefonieren oder schreiben Sie uns.

**Furrer + Menghetti Architekten**  
Badenerstrasse 450, 8004 Zürich, Telefon 01 / 54 01 10

35/30-d

Gesucht

## Bauleiter für Hochbau

für die Durchführung diverser Bauvorhaben.

**Verlangt wird:**

- langjährige Praxis
- Devisierung nach CRB
- örtliche selbständige Bauleitung
- einwandfreie Führung des Rechnungswesens

Offerten mit kurzem Lebenslauf sind erbeten an:

Architekten

**R. Klemenz + F. P. Flubacher**, dipl. Architekten SIA  
8035 Zürich, Postfach 220

37/15-f

Für die Bearbeitung interessanter, anspruchsvoller Bauvorhaben suchen wir in unsere Büros in Zürich und Chur

## Architekt-Techniker HTL Hochbauzeichner

mit Erfahrung in sorgfältiger Projekt- und Werkplanbearbeitung und Devisierung.

**Andres Liesch**, dipl. Architekt BSA/SIA  
Mitarbeiter R. Vogel + A.P. Müller  
8032 Zürich, Höhenweg 2, Telefon 01 / 55 20 33  
7000 Chur, Reichsgasse 55, Telefon 081 / 22 28 20

36/14-e



Wir suchen

## Bauzeichner A/B

### Tiefbau/Eisenbeton

**Wehrli & Weimer**, dipl. Bauingenieure ETH/SIA  
Grünhaldenstrasse 6, 8050 Zürich, Telefon 01 / 301 13 30

37/18-1

Gesucht in Architekturbüro in Zürich

## Hochbautechniker oder Hochbauzeichner

für das Erstellen von Werkplänen, Koordination und Verhandlung mit Unternehmern und Behörden.

### Erwünscht sind:

Längere Berufserfahrung, Selbständigkeit, Zuverlässigkeit.

Eintritt nach Vereinbarung.

Kurzofferten sind erbeten an:

Architekten

**R. Klemenz + F. P. Flubacher**, dipl. Architekten SIA  
8035 Zürich, Postfach 220

37/16-1

Wir suchen für die selbständige Bearbeitung von interessanten Bauvorhaben

## Bauleiter

mit Arbeitsort Platz Zürich, Ausbildung Architekt HTL oder gleichwertige Ausbildung.

Interessenten sind gebeten, sich schriftlich, unter Beilage der üblichen Unterlagen, mit uns in Verbindung zu setzen.

Zuschriften unter Chiffre SIA 844 an IVA AG, Postfach, 8032 Zürich.

35/37-d

Ingenieurbüro im Zentrum der Stadt Zürich sucht

## Tiefbauzeichner

Wir sind ein mittelgrosses Unternehmen auf dem Gebiet der Siedlungswasserwirtschaft (Abwasserreinigung, Kanalisation, Wasserbau).

Wir bieten einem qualifizierten Tiefbauzeichner eine interessante und vielseitige Tätigkeit in einem kollegialen Team und mit zeitgemässen Anstellungsbedingungen.

Bewerbungen mit den üblichen Unterlagen sind zu richten unter Chiffre SIA 842 an IVA AG, Postfach, 8032 Zürich.

35/32-d

## Stellengesuche

### Architekt

versiert und gut ausgewiesen, sucht neuen Wirkungskreis im Raum Zürich und Umgebung.

Kontaktnahme unter Chiffre SIA 859 an IVA AG, Postfach, 8032 Zürich.

37/23-1

## Architekt-Planer HTL/DIUUP

35jährig, in ungekündigter Stellung

### sucht:

- selbständige Projektierung und Ausführung interessanter Bauaufgaben (Wohnungen, Büros, Tourismus usw.)
- Bearbeitung planerischer Aufgaben (Orts-, Kern-, Quartier-Planungen usw.)
- ausbaufähige Stelle

### bietet:

Erfahrung in Entwurf, Ausführung und Devisierung (BKP), erfolgreiches Verhandlungsgeschick, persönl. Wettbewerbserfolge, Orts-, Kern- und Quartierplanungen (Sachbearbeiter), Ausländerfahrung (4 Jahre F), gute Referenzen. Sprachen D und F, bilingue, I, E; Doppelbürger CH/F.

Möglicher Arbeitsbeginn nach Übereinkunft.

Offerten unter Chiffre SIA 860 an IVA AG, Postfach, 8032 Zürich.

37/13-1

## Dipl. Architekt HTL

36, in leitender Stellung tätig, sucht neuen Wirkungskreis als Projektleiter und/oder Chefbauleiter für grössere anspruchsvolle Bauaufgaben im Raum Zürich.

Erste Kontaktnahme erbeten unter Chiffre SIA 861 an IVA AG, Postfach, 8032 Zürich.

37/24-1

## Dipl. Bauingenieur ETH

37, vom Ausland zurückgekehrt, sucht dringend Stelle in einem Projektierungsbüro oder Bauunternehmung. Bin spezialisiert für Vermessung, Strassen- und allg. Tiefbau.

Offerten erbeten unter Chiffre SIA 864 an IVA AG, Postfach, 8032 Zürich.

## Dipl. Architekt ETH/SIA

37 Jahre, zurzeit als Assistent ETH tätig, Sprachen D/I/F/E, sucht, vorwiegend im Sektor Entwurf, neuen Wirkungskreis im Raum Zürich oder Kanton Aargau. Stellenantritt Oktober 1981 oder nach Übereinkunft.

Offerten erbeten unter Chiffre SIA 862 an IVA AG, Postfach, 8032 Zürich.

## Maschineningenieur HTL

(27) sucht zwecks sprachlicher Weiterbildung interessante Stelle im Raum Lausanne, Genf, Neuchâtel.

Offerten erbeten unter Chiffre SIA 865 an IVA AG, Postfach, 8032 Zürich.

## Junger Architekt HTL

sucht neuen Wirkungskreis in Zürich, Winterthur oder Zürcher Oberland. Sprachkenntnisse E und F.

Offerten erbeten unter Chiffre SIA 868 an IVA AG, Postfach, 8032 Zürich.

## Dipl. Architekt ETH

31, 2 Jahre Praxis, D/E/F, sucht Stelle (4 Tage/W. oder je nach Arbeitsanfall).

Zuschriften unter Chiffre SIA 855 an IVA AG, Postfach, 8032 Zürich.

## Diverses

**Laufend zu verkaufen** schöne, alte, handgemachte

### Biberschwanzziegel

Geeignet für Baudenkmäler, stilechte Bauten usw. (Und noch ein guter Tip, den Sie Ihrem Bauherrn geben sollten: Ein idyllisches Landhaus braucht ein unvergleichliches, warmes und zugleich fröhliches Dach aus alten Biberschwanzziegeln!)

Morgen und am Abend: Tel. 041 / 97 12 03

Bürozeit: Tel. 041 / 98 22 24 (Herrn Zemp verlangen)

37/25-1



## Ingénieur béton armé

de nationalité suisse, ayant son propre bureau d'études depuis 24 ans en FRANCE où il réside, cherche collaboration avec Cabinet suisse en vue d'association ponctuelle pour la réalisation d'ouvrages en Europe et en Afrique,

Faire offres sous chiffre SIA 857 à IVA AG, Postfach, 8022 Zürich.

37/14 f

Ingenieurbüro im Aargau kann infolge Terminverschiebungen kurzfristig

## Eisenbeton-Zeichnerarbeiten

ausführen.

Kontaktnahme unter Chiffre SIA 863 an IVA AG, Postfach, 8032 Zürich.

37/31 f

## Architekt-Techniker HTL

übernimmt Projekt-, Werk- und Detailpläne sowie Devisierungen in Heimarbeit.

Offerten unter Chiffre SIA 867 an IVA AG, Postfach, 8032 Zürich.

Sind Sie mit Arbeit überlastet?

## Bauleiter

übernimmt für Sie KV, Devisierung, Bauleitung, Abrechnung  
Offerten unter Chiffre SIA 866 an IVA AG, Postfach, 8032 Zürich.

Gut eingeführtes

## Betonfertigteilwerk

sucht **Zusammenarbeit** mit Schweizer Werken, Baumeistern und Architekten.

Durch unseren eigenen Schalungsbau sind wir spezialisiert, auch komplizierte Teile zu fertigen. Referenzbauten in der Schweiz vorhanden.

**BETONBAU GMBH** D-7700 Singen, Postfach 1369  
Telefon 0049 / 77 31 / 6 34 22

37/1

Immer mehr Spengler verwenden

## Soba-Ankerschienen Typ GS

**Soba-Produkte**

Verlangen Sie unsere ausführlichen Unterlagen.  
Tel. 056/83 23 83

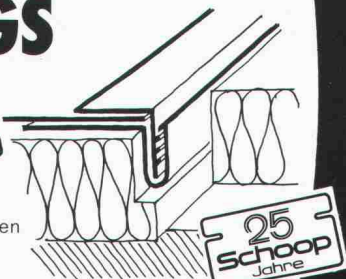

Schoop & Co. AG, 5401 Baden

## Unternehmungsgeist

ist eine wirtschaftliche Lebensäußerung, die sich zweckmässig auch durch Anzeigen im «Schweizer Ingenieur und Architekt» verkörpert.



## Submissionsanzeige

Folgende Arbeiten und Lieferungen werden gemäss der Submissionsverordnung des Bundes vom 31. März 1971 zum öffentlichen Wettbewerb ausgeschrieben:

**Bauherr:** Generaldirektion PTT, Abt. Posttechnik, Sektion Betriebszentren, Viktoriastr. 21, 3000 Bern

**Ort:** Schlieren-Mülligen ZH

**Bauvorhaben:** Neubau Postbetriebszentrum

**Beschreibung:** Elektrische Installationen der Posttechnikanlagen

**Anlagenprinzip:**

- Starkstrominstallationen zu etwa 1000 Motoren
- Schwachstrominstallationen zu etwa 2500 Geber-Fühler-Steuerstellen mit Haupt-/Zwischenverteiltern, gesamtes Kabelnetz
- alle notwendigen Kabeltrasse-Kanalinstallationen
- Mithilfe bei der Inbetriebsetzung

**Hauptmontagezeit:** Sommer 1982 bis Sommer 1983

**Wettbewerbsunterlagen:** Wer an einer Submission teilnehmen möchte, wird ersucht, dies bis am 28. September 1981 **schriftlich** zu melden an Brauchli & Amstein AG, Mühlebachstrasse 43, 8008 Zürich. Der Versand der Wettbewerbsunterlagen erfolgt voraussichtlich in der Woche 42.

Es werden nur Unternehmungen oder Arbeitsgemeinschaften berücksichtigt, die sich über die erforderliche Leistungsfähigkeit ausweisen können und die in Spitzenzeiten mindestens 30 qualifizierte Mitarbeiter (Starkstrom-/Schwachstrommonteure, Schlosser usw.) auf der Baustelle einsetzen können. Mit der Anmeldung sind deshalb auch Angaben über Organisation und Personalbestand der Unternehmung bzw. Arbeitsgemeinschaft sowie Referenzen mitzuteilen.

Es sind keine weiteren Submissionsanzeigen vorgesehen.

37/27.1



# Heizen Sie zum Dach hinaus? Dann entscheiden Sie sich für das Plusdach mit Roofmate SL von Dow.

Wenn Ihre monatlichen Heizkostenrechnungen so aussehen, als ob Sie die ganze Schweiz heizten, dann liegt das vielleicht an Ihrem Dach. Denn durch ein schlecht isoliertes Dach können bis zu 40 Prozent der Wärmeenergie verlorengehen.

Besitzen oder verwalten Sie grössere Gebäude mit sehr hohen Heizkostenrechnungen? Dann informieren Sie sich doch einmal, wie Sie die Wärmedämm-Wirkung mit Roofmate\* SL verbessern können. Und finden Sie gleich heraus, dass es gar nicht so viel kostet, wie Sie vielleicht annehmen.

Bei einer Entscheidung für das "Plusdach"-Konzept mit Roofmate SL ist kein Eingriff in die bestehende Dachkonstruktion erforderlich. Denn aufgrund ihrer geschlossenzelligen Struktur lassen sich die Platten aus Roofmate SL direkt auf den Dachaufbau

auflegen. So bekommen Sie eine wirksame Wärmedämmung und schützen zusätzlich die Dachhaut.

Das Anbringen geht leicht, schnell und ohne grossen Aufwand. Es lässt sich bei fast jedem Wetter durchführen und bringt keine Belästigung für die Hausbewohner. Der k-Wert (Messzahl für die Wärmedämmwirkung) Ihres Daches ist drastisch herabgesetzt und bleibt auch so in Zukunft.

Von den Nordhängen Alaskas bis zu den Wüsten Dubais und vom Jungfraugipfel bis zu den Senken des Wallis - Roofmate, zusammen mit dem Schwesterprodukt Styrofoam\*, hat sich als die erstklassige Dachisolierung erwiesen.

Diese Wirkstoffe eignen sich für praktisch alle Wärmedämm-Aufgaben, für Flach- und Schrägdächer, Innenwände, Böden und Decken, Kältebrückenisolierung, Kelleraussenwände und verlorene Schalungen.

Für ausführliche Information senden Sie uns bitte den Coupon.

**Styrofoam und Roofmate von Dow. Wärmedämmung dauerhaft.**



\*Warenzeichen - The Dow Chemical Company.

Bitte senden Sie mir ausführliche Informationen über Styrofoam und Roofmate.  
Einsatzbereich:  
 Fussböden     Wände     Dach  
 Vereinbaren Sie einen Beratungstermin mit mir.

Name: \_\_\_\_\_

Funktion: \_\_\_\_\_

Firma: \_\_\_\_\_

Adresse: \_\_\_\_\_

Tel.: \_\_\_\_\_

Frl. M. Weber, Dow Chemical Europe SA,  
Austrasse 44, CH-8045 Zürich

Styrofoam und Roofmate können Sie über unseren Generalvertreter beziehen:  
Wancor AG, 8105 Regensdorf,  
3006 Bern, 4132 Muttenz. (2)

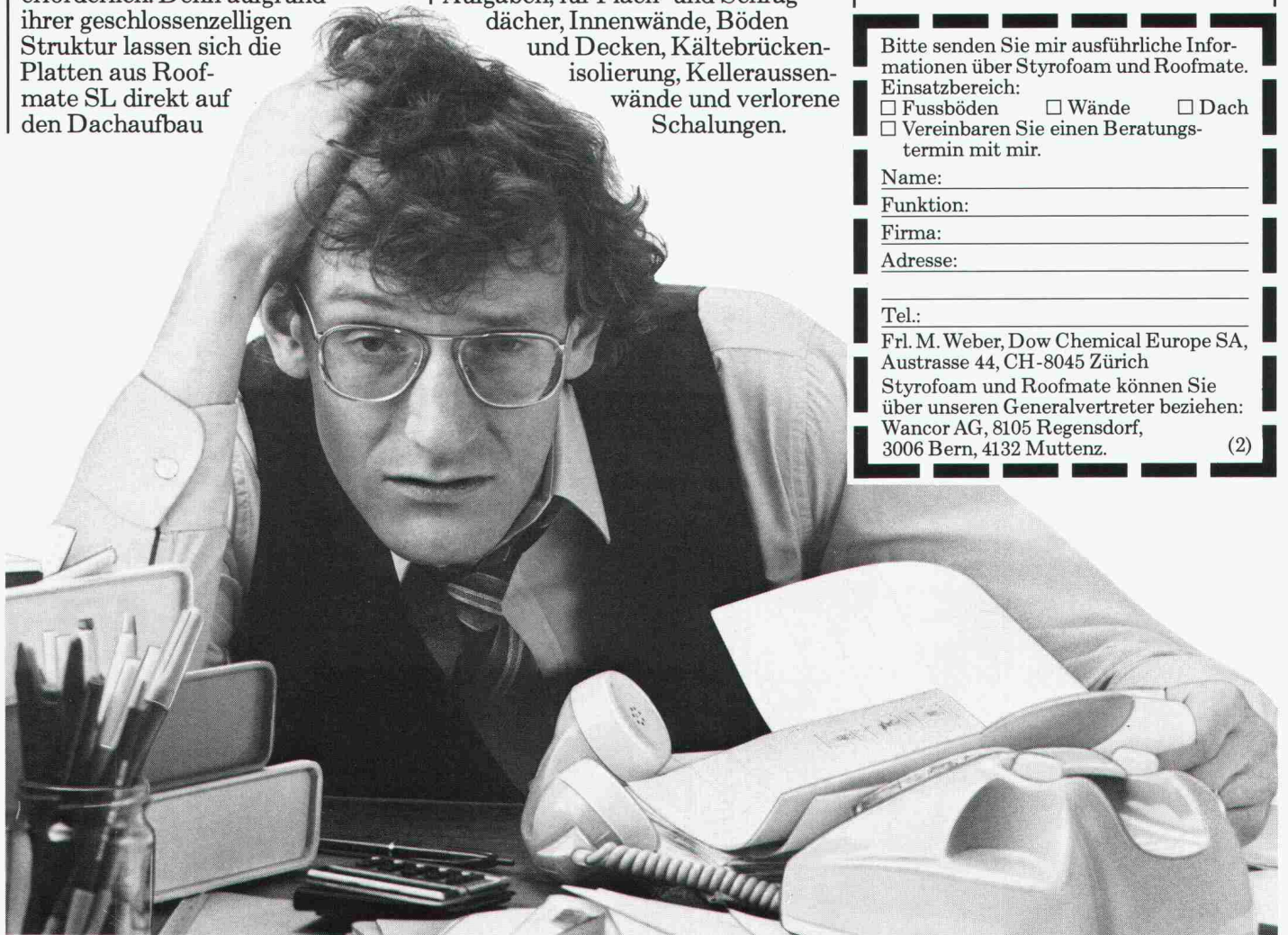



# **Isolutions-Experten pfeifen es von den Dächern: mit dem gonon-Isolutions-Unterdach hat man das beste Dach überm Kopf!**

Mit dem gonon-Isolutions-Unterdach haben Sie 5 Vorteile in einem:

- ein dichtes Unterdach
- eine druckfeste, schwerbrennbare Wärmeisolation aus Polystyrolhartschaum (BKZ V.1)
- eine schöne, fertige Untersicht
- ein Preis, der seinesgleichen sucht
- die rationelle Verlegung im Handumdrehen.

Schreiben Sie uns, wenn Sie mehr über die 100%ig vollflächig verlegte Dachisolation oder Nachisolierungen beim Schrägdach wissen wollen.



enderwerbung

gonon  
Kunststoffwerk AG

CH-8226 Schleithelm SH  
Telefon 053/6 47 21  
Telex 76723 gonon-ch

# gonon