

Objektyp: **Advertising**

Zeitschrift: **Schweizer Ingenieur und Architekt**

Band (Jahr): **107 (1989)**

Heft 26

PDF erstellt am: **24.09.2024**

Nutzungsbedingungen

Die ETH-Bibliothek ist Anbieterin der digitalisierten Zeitschriften. Sie besitzt keine Urheberrechte an den Inhalten der Zeitschriften. Die Rechte liegen in der Regel bei den Herausgebern. Die auf der Plattform e-periodica veröffentlichten Dokumente stehen für nicht-kommerzielle Zwecke in Lehre und Forschung sowie für die private Nutzung frei zur Verfügung. Einzelne Dateien oder Ausdrucke aus diesem Angebot können zusammen mit diesen Nutzungsbedingungen und den korrekten Herkunftsbezeichnungen weitergegeben werden. Das Veröffentlichen von Bildern in Print- und Online-Publikationen ist nur mit vorheriger Genehmigung der Rechteinhaber erlaubt. Die systematische Speicherung von Teilen des elektronischen Angebots auf anderen Servern bedarf ebenfalls des schriftlichen Einverständnisses der Rechteinhaber.

Haftungsausschluss

Alle Angaben erfolgen ohne Gewähr für Vollständigkeit oder Richtigkeit. Es wird keine Haftung übernommen für Schäden durch die Verwendung von Informationen aus diesem Online-Angebot oder durch das Fehlen von Informationen. Dies gilt auch für Inhalte Dritter, die über dieses Angebot zugänglich sind.

Zum Titelbild

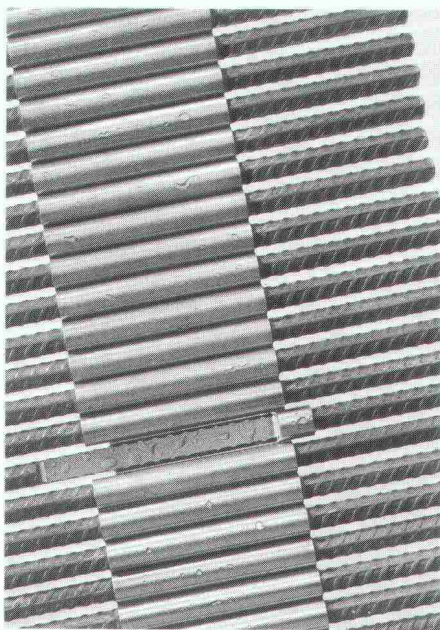

BauBox präsentiert ein neues Korrosionsschutzsystem für alle exponierten Bauelemente.

Grundsätzlich ist das (von BauBox bereits patentierte) System «Anti-Korr» eine in sich logische Sache – warum?

Dort, wo Armierungseisen oder -stäbe nicht von einer Betonhülle geschützt sind, also eben in Luft oder Isolationsbereichen, besteht bekanntlich erhöhtes Rostisiko.

BauBox umhüllt den Risikobereich jetzt zweischichtig als «Sandwich»: Aussen durch ein Edelstahlrohr (Mantel) und innen mit hochdruckinjiziertem 2-Komponenten-Harz.

«Sonst unterscheidet sich», so Heinz Witschi von BauBox, «unser Korrosionsschutzsystem Anti-Korr nicht von herkömmlichen guten Produkten. Wir liefern massgeschneidert und schnell. Bei der Produktionskonzeption hatte – neben der Qualitätssicherung – die Kompatibilität zur Baustelle höchste Priorität.»

BauBox ewi AG
Burgdorfstrasse 40
CH-3515 Oberdiessbach
Tel. 031/97 20 40
Fax 031/97 21 50

Inhalt

Automation	CIM – eine strategische Investition <i>H. Rudolphi, Zürich</i>	725
	CIM in der Schweiz <i>R. Lombardini, Baden</i>	727
	CIM-Förderung in der Schweiz <i>Chr. Meier, Bern</i>	731
Materialkunde	Verstärkungsfasern für Faserbeton <i>K.-H. Grünthaler, Frankfurt/M.</i>	736
	Polyacrylnitril-Faserbeton <i>H. Hähne, Kelheim</i>	740
Denkmalpflege	Der Umgang mit alter Bausubstanz als Ausdruck von Geschichtsbewusstsein <i>W. Wild, München</i>	744
Wettbewerbe	Restructuration et agrandissement de l'hôpital Pourtalès, Neuchâtel (D)	748
	Überbauung Scheibenstrasse Thun (A). Schulhaus Oberseen, Winterthur (A)	753
Aktuell	Die ETH Lausanne im Mittelpunkt europäischer Turbulenzen. Miniatursonden für die Messung von Säuren und Gasen	753
SIA-Mitteilungen	Beschäftigungslage in den Ingenieur- und Architekturbüros. SATW-Jahrestagung. Neuerscheinungen im Normenwerk	755
	Sektionen. Freiburg: Gründung einer Gruppe der SIA-Architekten	758
B-Seiten	Laufende Wettbewerbe und Ausstellungen. Aus Technik und Wirtschaft. Veranstaltungen	B 137–140
Impressum	am Schluss des Heftes	

Ingénieurs et architectes suisses

Numéro 13/89	Rédaction: En Bassenges, 1024 Ecublens, tél. 021/693 20 98	
Construction métallique	Le dimensionnement des cheminées métalliques sur des bases modernes <i>par Tullio Frangi et Henk von Koten</i>	311
Cheminée	«Ces nouvelles cheminées, source d'ennuis pour les chaudières à condensation» <i>par Michel Borel</i>	313
Climatologie	Le climat moyen à la surface du globe (IV) <i>par Gaston Fischer</i>	315

Die **VSHU | ASESI**

Vereinigung Schweizer Hartbetonbelags-Unternehmer
Association Suisse des Entreprises de Sols Industriels

garantiert die **Ausführungsqualität** von **Hartbetonbelägen**

VSHU | ASESI - Mitglieder sind:

Bern/Solothurn/Jura

Walo Bertschinger AG
3015 Bern
Tf 031-32 21 21

Euböolithwerke AG
3018 Bern
Tf 031-55 53 66

Frutiger AG
3601 Thun
Tf 033-21 88 77

Isolationen AG
3000 Bern 5
Tf 031-25 06 36

Jura Strassen- u. Beton AG
4500 Solothurn
Tf 065-22 08 33

Weiss & Appetito AG
3018 Bern
Tf 031-34 23 23

Basel/Zentralschweiz/Tessin

Walo Bertschinger AG
5000 Aarau
Tf 064-22 24 53

4009 Basel
Tf 061-38 28 39

6005 Luzern
Tf 041-22 22 44

Euböolithwerke AG
4601 Olten
Tf 062-26 33 33

Novastrada SA
6900 Lugano
Tf 091-23 52 81

Pavisud SA
6512 Giubiasco
Tf 092-27 43 18

Zürich/Ostschweiz

Walo Bertschinger AG
8023 Zürich
Tf 01-740 40 43

Euböolithwerke AG
8050 Zürich
Tf 01-311 72 23

9500 Wil
Tf 073-23 69 44

Fiechter + Fuchs AG
8413 Neftenbach
Tf 052-31 33 93

Fürst & Naef AG
8026 Zürich
Tf 01-241 69 31

Eugen Kramer AG
8048 Zürich
Tf 01-62 64 55

Reposit AG
8403 Winterthur
Tf 052-27 17 21

Schaffroth & Späti AG
8403 Winterthur
Tf 052-29 71 21

Scheuermann AG
9403 Goldach
Tf 071-41 46 44

Die Mitglieder der VSHU/ASESI bieten Gewähr für Ordnung im Submissionswesen und für die Einhaltung von Leistungs- und Qualitätsbeschrieben (Leistungsverzeichnis VSHU/ASESI und SIA Norm 252). Sie unterstützen die Arbeit eines Kontrollausschusses für korrekte Arbeitsausführung.



VSHU | ASESI

Vereinigung Schweizer Hartbetonbelags-Unternehmer
Postfach 18, 8403 Winterthur, Tf 052-29 05 94



Wie man mit einem SarnaTent-Dach ein Einkaufs-Center attraktiv vergrößert.

Es gibt in der Tat kaum etwas, das man unter einem Dach aus Sarnafil nicht unternehmen kann.

Ein gutes Beispiel dafür ist sicherlich das Einkaufszentrum Kriens. Dort wurde der Pilatus-Markt erweitert. Eine ganz besondere Attraktion bildete die Neugestaltung des Garten-Centers mit einer Verkaufsfläche von 1100 m². Aber wie sollte man dieses Vorhaben überdachen? Und wie könnte ein harmonisches Zusammenfügen mit dem bestehenden Bau garantiert werden?

Die Lösung: Ein SarnaTent-Dach passt sich immer seiner Umgebung an.

Ganz im Gegensatz zu massiven Konstruktionen lässt sich ein Zelt Dach von Sarna leicht in ein bestehendes Umfeld einfügen. Die Harmonie, welche sich dabei bildet, ist immer ästhetisch – so auch in Kriens.

Die massgeschneiderte Membrane aus Sarnafil wurde mit zwei Abspannungen direkt an der Fassade des Zentrums befestigt. Neun weitere Eckabspannungen mit Verankerungen sorgen für eine definitive Sicherung des Zelt daches (Länge 42 m, Breite 35 m, Höhe 16 m). Hochpunktentlüftungen gewährleisten, dass selbst an Hundstagen keine Treibhausatmosphäre entsteht.

Das Riesenzelt verleiht dem Einkaufszentrum ein neues, attraktives Profil. Es wurde mittlerweile zum Wahrzeichen des ganzen Shopping-Centers.

Steht man unter dem Dach, wird übrigens ein weiterer, in diesem Fall wesentlicher Pluspunkt von SarnaTent deutlich: Die Lichtdurchlässigkeit von Sarnafil schafft winters wie sommers eine besonders angenehme Tageslicht-Atmosphäre, was bestimmt nicht nur den Pflanzen zugute kommt, sondern auch dem Einkaufserlebnis.

Leichtbauen mit SarnaTent ist nie und nimmer ein Risiko.

Ein Vorurteil, mit dem die Leichtbauweise nicht selten zu kämpfen hat, ist das Thema Sicherheit bzw. Solidität. Diesbezüglich kann SarnaTent allerdings einige Trümpfe bieten.

Die Membrane Sarnafil ist wetterbeständig, äusserst strapazierfähig, schwer brennbar, schmutzabweisend und – garantiert reissfest verschweisst. Jedes architek-

tonische Konzept kann leicht und felsenfest zugleich Gestalt annehmen. Diese Vorzüge hat die SarnaTent-Methode schon x-fach bewiesen: In der Zentralschweiz über Peru bis Australien und Saudi-Arabien.

Und noch ein Vorteil: Eine SarnaTent-Lösung steht nullkommaplötzlich.

So verlief das Projekt Kriens.

Der Architekt (B. Erculiani, Luzern) besprach mit Sarna die ungefähren Flächenmasse und seine Vorstellungen zur architektonischen Form. Aufgrund dieser Vorgaben entwickelte Sarna ein Modell, welches dem Gemeinderat vorgestellt wurde. Bauherr und Baukommission gaben ihr Einverständnis. Am 20. Juni 1984 lag die Auftragserteilung vor – 14 Wochen später konnte die neue Verkaufsfläche in Betrieb genommen werden.



Unter einem SarnaTent-Dach kann man noch viel mehr tun, als Ficus Benjamina verkaufen.

Es gibt Tausende von Möglichkeiten, die Flexibilität dieser Leichtbauweise zu nutzen. Wir schicken Ihnen gerne den Prospekt, der Ihnen Anregungen gibt, wie Sie Ihre Ideen mit SarnaTent realisieren können. Schreiben Sie an die Sarna Kunststoff AG, 6060 Sarnen, oder rufen Sie an (Telefon 041-66 99 66).

SarnaTent von **Sarna**
Vo de Sarna. Das verhebet.

vibras 2004

Erschütterungsmessgerät



Entwickelt für den Praktiker

Über viele Messgeräte wird oft stundenlang von technischen Vorteilen berichtet. Interessiert Sie das? Sie werden antworten: «Wichtig ist, wie gut ein Erschütterungs-Messgerät meine Bedürfnisse abdeckt.» Das VIBRAS-2004 ist für Sie geplant worden, für den Praktiker, für den harten Feldeinsatz. Das heisst: Robust, einfache Bedienung, komplettes Dokumentieren und Analysieren Ihrer Messresultate. Modernste Technologie ist für uns selbstverständlich und sichert Ihnen ein ausgezeichnetes Preis-Leistungs-Verhältnis.

- Erfassung und Analyse von Erschütterungen beim Sprengen, Rammen, bei Verkehrsmessungen und anderen Anwendungen
- 36 Kanäle
- Messresultate in grafischer und/oder tabellarischer Form
- Frequenzanalyse
- Portabel
- Einfache Handhabung dank Bedienerführung

Für weitere Informationen rufen Sie uns an; gerne senden wir Ihnen Unterlagen.



Oberwis 4
CH-8307 Effretikon/Schweiz
Telefon 052-32 62 66

EgoKiefer Lang-Lang-Zeit-Fenster aus Holz und Holz/Aluminium

1. Beweis: besseres Stehvermögen

Die neuen EgoKiefer Langzeit-Holz- und Holz/Aluminium-Fenster werden exklusiv aus lamellierten Friesen gefertigt. Sind perfekt schichtverleimt. Sowohl Rahmen wie Flügel. Und bewahren deshalb ihre hervorragenden bauphysikalischen Eigenschaften doppelt so lang wie gewöhnliche Fenster.

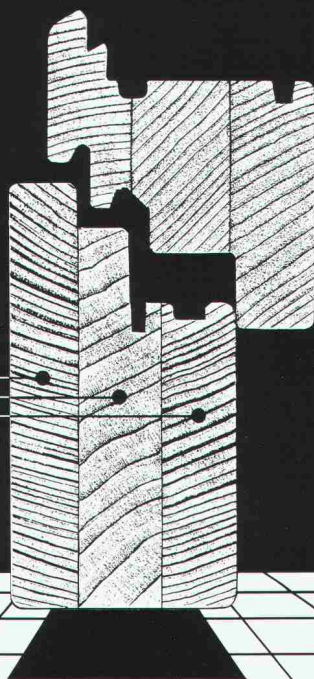

Die neuen EgoKiefer Langzeitfenster – Das Resultat der neuen Fensterertechnik bei EgoKiefer.

Ohne diese Körbe hätten Sie ganz schön Anschluss-Probleme.

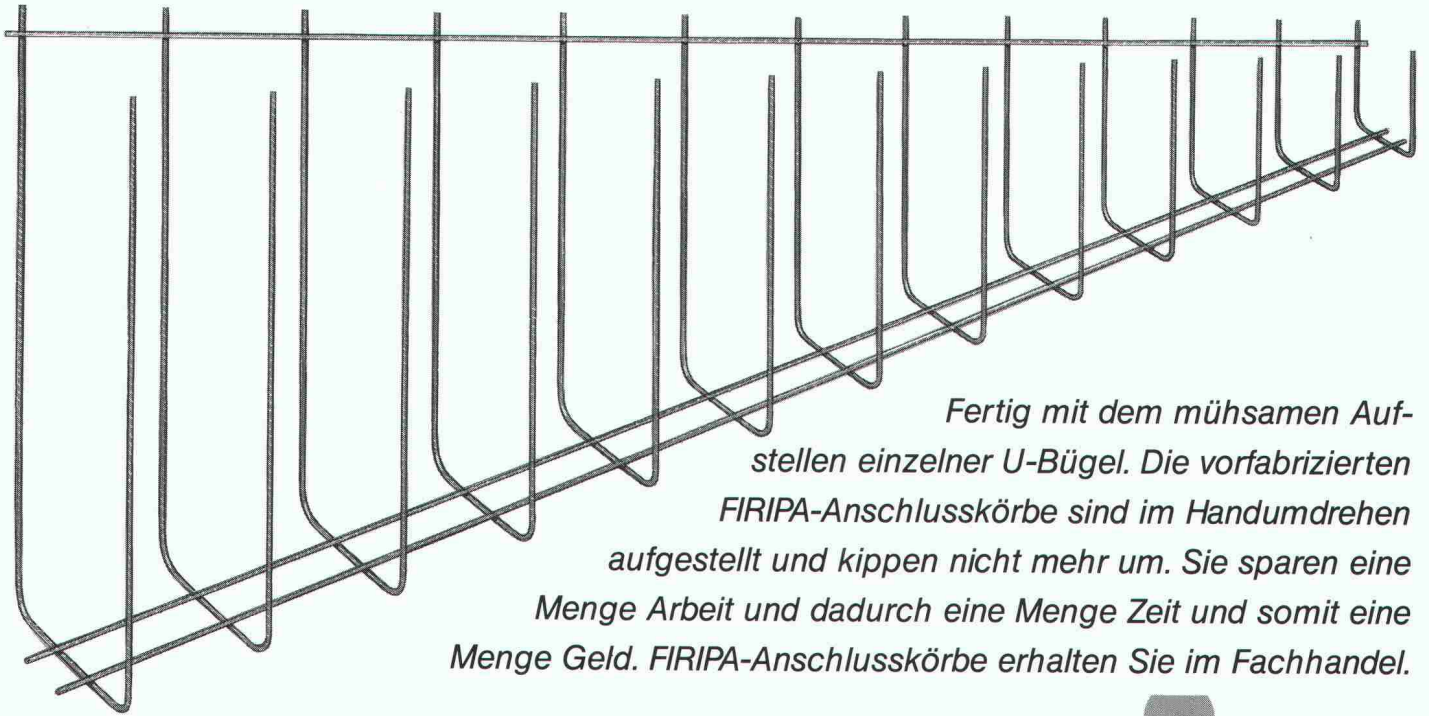

Fertig mit dem mühsamen Aufstellen einzelner U-Bügel. Die vorfabrizierten FIRIPA-Anschlusskörbe sind im Handumdrehen aufgestellt und kippen nicht mehr um. Sie sparen eine Menge Arbeit und dadurch eine Menge Zeit und somit eine Menge Geld. FIRIPA-Anschlusskörbe erhalten Sie im Fachhandel.

Fischer Reinach AG, 5734 Reinach, Telefon 064/7115 55 • Pantex-Stahl AG, 6233 Büron, Telefon 045/74 0111

Panfer SA, 1522 Lucens, Telefon 021/906 87 87 • Von Roll AG, 4563 Gerlafingen, Telefon 065/34 22 22

Ruwa Drahtschweisswerk AG, 3454 Sumiswald, Telefon 034/7119 65

FIRIPA[®]
Eine Fischer Reinach-Armierung

halten doppeltdoppelt, was sie versprechen.

**2. Beweis:
besserer Oberflächenschutz**

Bei den neuen EgoKiefer Langzeit-Holz- und Holz/Aluminium-Fenstern sind alle Holzpartien optimal geschützt. Auch bei Beschlägeausparungen, Fugen und Nuten. Durch Langzeit-tauchen, 3 Minuten lang. Durch anschließendes sorgsames Spachteln und Schleifen. Durch Lackbeschichtung mit modernster Spritztechnik.

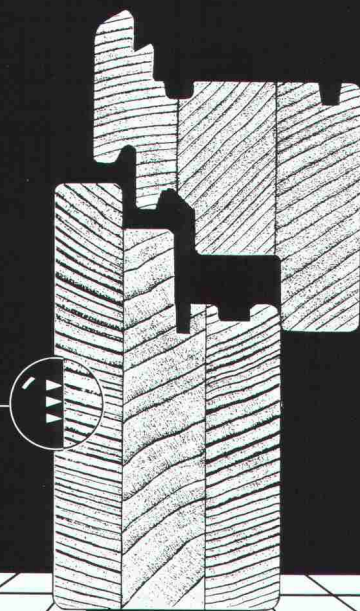

EgoKiefer



führend für Fenster und Türen
in der ganzen Schweiz.

möchten mehr über die Langzeitfenster von EgoKiefer erfahren und bitten um
sprechende Dokumentation.

na: _____
me, Vorname: _____
sse: _____
71/Ort: _____
senden an: EgoKiefer AG
kumentationsstelle
50 Altstätter

SIEMENS

An alle Architekten, Küchenbauer und Bauherren, die der Zeit 45 cm voraus sind:

Wer in gute Ideen investiert, ist allen andern immer ein bisschen voraus.

Zum Beispiel unser neuer Geschirrspüler Lady Plus 45. Wie der Name schon sagt, braucht er in der Breite nur noch 45 cm Platz. Er hat eine Öko-Dosierkammer, Aqua-Stop und spart, verglichen mit grossen Geschirrspülern, um die 20% Wasser, 30% Strom und einiges an Reiniger – als Fachmann kennen Sie sicher bereits schon die vielen Siemens-Vorteile.

Lady Plus 45. Falls das für Sie noch kein Begriff sein sollte, dann verlangen Sie doch umgehend weitere Informationen.

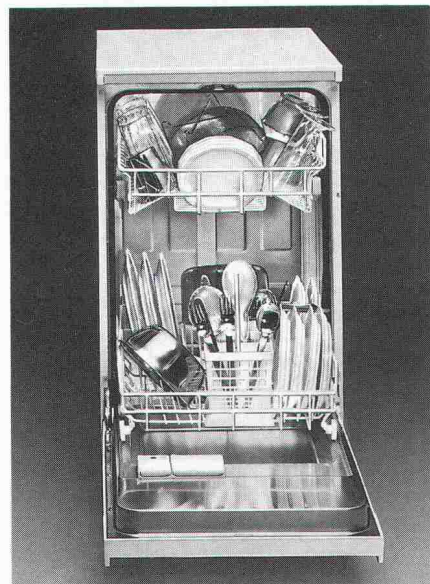

Auch kleine Küchen sind jetzt gross genug!
Lady Plus 45. Der Geschirrspüler mit
der sensationellen «Breitenentwicklung!»

LADY PLUS 45.
Das Plus von Siemens.

Siemens-Albis AG, Abt. Haushaltgeräte, 8953 Dietikon-Fahrweid. Telefon 01/749 11 11

Warum geben Sie

Gebäudemanagement-Systemen

von Landis & Gyr den Vorzug?

«Weil wir Planer

komplexe Zusammen-

hänge einfach, sicher

und wirtschaftlich

lösen wollen.»

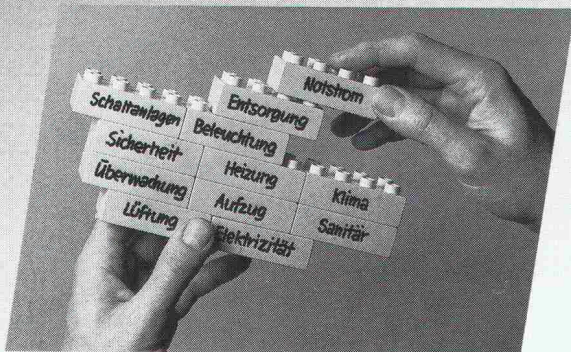

Vorteile aus der Praxis:

- Außerordentliche Flexibilität dank modulare Aufbau und anwenderbezogener Software.
- Bei zusätzlichen Anforderungen ist das System jederzeit auf- und ausbaufähig.
- Hinter jedem Gebäudemanagement-System steht die Erfahrung und überlegene Technologie von Landis & Gyr.

Fordern Sie bitte Unterlagen an. Wir bieten Ihnen für jede Projektgröße das geeignete VISONIK® Gebäudemanagement-System: VISONIK® 12000, VISONIK® 4000, VISONIK® 400 und VISOGYR® 04.



Zukunftssichere HLK-Systeme von einem Partner

Landis & Gyr Zug AG
Leit- und Regeltechnik HLK
330 CHAM, Hinterbergstraße 11
Tel. 042-44 81 44
Fax 042-44 82 30

Verkaufsbüros in Bellinzona, Ebikon (LU),
Epalinges (VD), Genf, Ostermundigen (BE), Reinach (BL),
St-Blaise (NE), St. Gallen, Zürich

LANDIS & GYR

Hartsplitt, Brechsand, Hart-Filler-Steinmehl.
Gesund, wetterbeständig, sauber.
Aus dem Steinbruch Rozloch, Innerschweiz.

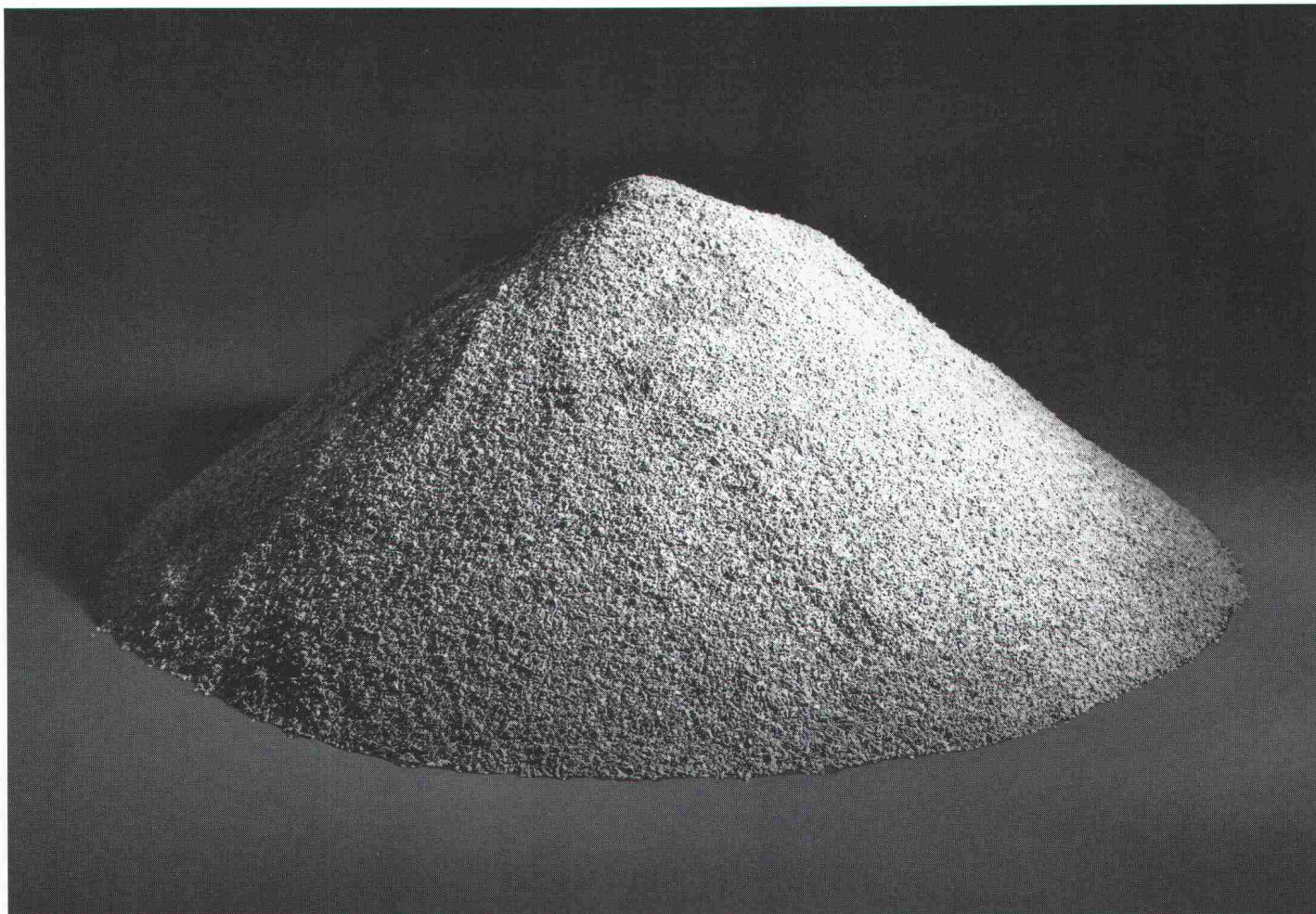

**STEINAG
ROZLOCH**

Seit Jahrzehnten wird im bekannten Steinbruch Rozloch in der Innerschweiz Fels gebrochen. Und seit jeher überzeugt der alpine Kieselkalk durch die ausgesprochen gute Qualität: Er ist gesund, wetterbeständig und sauber. Mit modernsten Anlagen und Maschinen fertigen wir eine ganze Palette von Produkten, die sich tagtäglich bewähren. Zum Beispiel:

■ Hartsplitt in allen Körnungen für S-Beläge im

Strassenbau und zur Herstellung von hochwertigem Beton.

■ Brechsand 0-3 mm, aus reinem Hartgestein.

■ Hart-Filler-Steinmehl für den Belagsbau und als Füllmaterial im Betonbau. Weiter führen wir im Sortiment:

■ Wührsteine, Schroppen, Bruchmaterial.

■ Vorlag- und Korbsteine.

■ Felsgebrochener 1.-Klass-Hartschotter.

Verlangen Sie unsere Offerte und überzeugen Sie sich selbst:

Bei Steinag stimmt das Verhältnis Preis/Qualität!

Sie erreichen uns:

Mit der Post

Steinag, 6362 Rozloch

Mit dem Telefon 041-63 15 15

Mit dem Telefax 041-61 15 17

Sie finden uns:

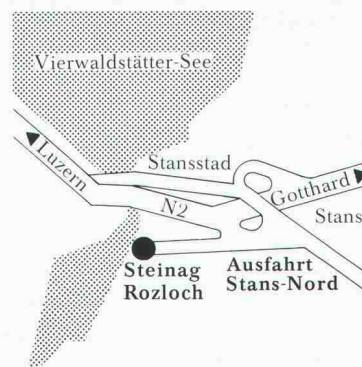

Weltpremiere!

A0 Laser-Show

Eine CAD-Zeichnung im A0-Format in 80 Sekunden und hervorragender Qualität zum halben Preis einer Lichtpause im eigenen Büro herzustellen, ist eine Forderung, die nun **VERSATEC** mit dem neuen A0-LASER-Plotter mit einer Auflösung von 400 Punkten pro Zoll erfüllt.

Ohne jegliches Hinzutun liefert der 8836 Ihre Zeichnungen fertig geschnitten und gerollt. Sie müssen sie nur noch herausnehmen. Urteilen Sie selbst!

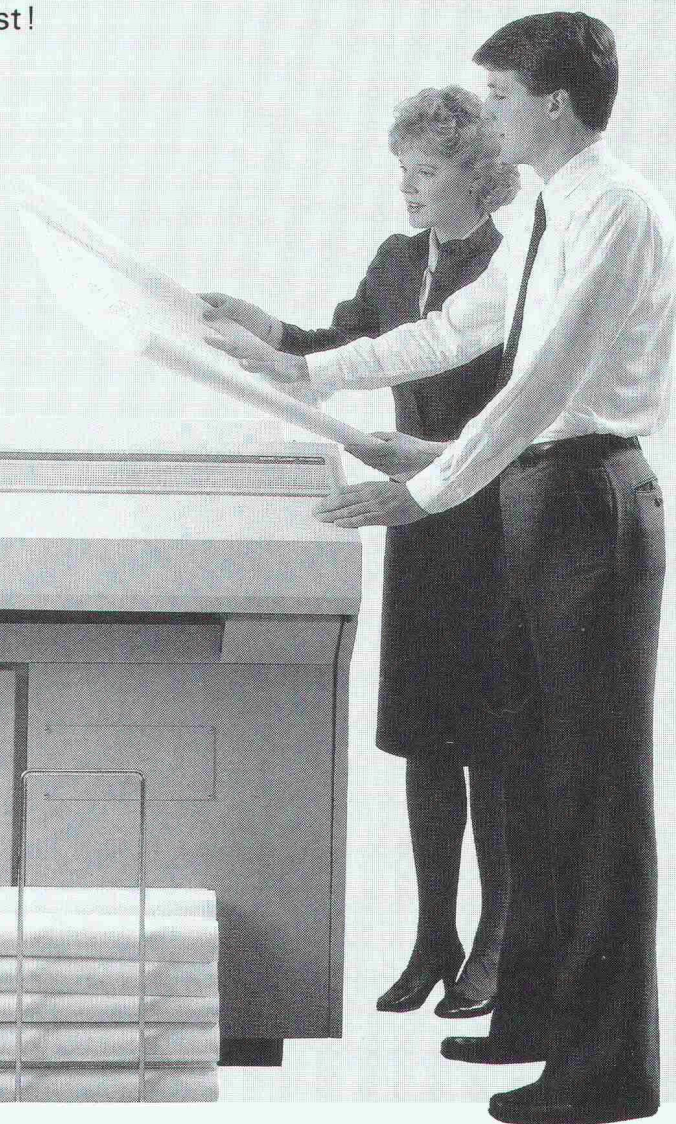
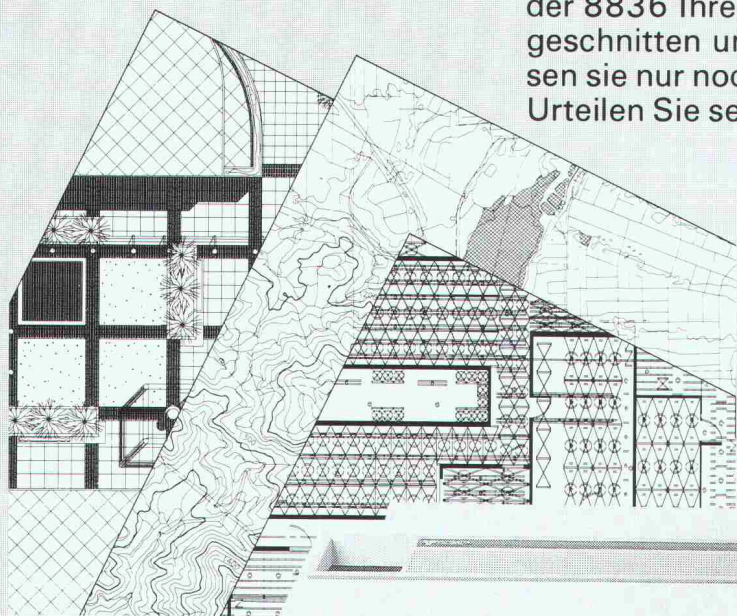

VERSATEC
A XEROX COMPANY

captronix sa
SYSTEMS · COMPUTERS · PERIPHERALS

1202 GENÈVE. RUE DU VALAIS 9. TÉL. 022 / 732 15 34.
1022 LAUSANNE-CHAVANNES. CHEMIN DE LA MOULINE 8. TÉL. 021 / 691 08 61.
8065 ZÜRICH-GLATTBRUGG. TALACKERSTRASSE 9. TEL. 01 / 810 80 00

Senden Sie mir unverbindlich eine Dokumentation über den VERSATEC 8836 und als Muster einen Qualitätsplot.

Firma: _____
Adresse: _____
PLZ/Ort: _____
Name: _____
Funktion: _____
Telefon: _____

Wer macht was?

AA-Arch. Auftragsarb.

Arch.-Büro zeichnet CAAD und devisiert mit Bau 2000; 052 / 42 19 22 oder 063 / 23 20 31

Abdichtungen

Starr im Dünnschichtverfahren

BAUSCHUTZ AG, RASCOR-Systemtechnik 8048 Zürich, Bristenstrasse 10, Tel. 01 / 432 11 30

BENZ AG, Kunstharzbeläge und Bautenschutz, Bändlistrasse 31, 8064 Zürich, Tel. 01 / 432 50 24

IMPREGNA GmbH, 8036 Zürich Abt. Bausanierung Hallwylstrasse 71, Tel. 01 / 241 95 05
STUMP BOHR AG, 8032 Zürich Abt. Bautenschutz Mühlebachstr. 20, Tel. 01 / 252 56 22

Abdichtungen

BAUPLUS c/o DIENER AG Asylstrasse 77, 8030 Zürich Tel. 01 / 252 55 34

Abfallbehandlung

Büro für Kies + Abfall AG 3118 Uttigen, Tel. 033 / 45 48 48

Akustik

ISO/CONSULT/AG, 8630 Rüti ZH Tel. 055 / 31 80 00

SCHNEIDER DÄMMTECHNIK AG 8401 Winterthur, Tel. 052 / 89 21 21 Beratung, Messungen, Schwingungs-/Schallschutzkomponenten
Sinus Engineering AG, 6010 Kriens Amlehnstrasse 22, Tel. 041 / 41 79 19 Akustik und Lärmbekämpfung Beratung, Messung, Gutachten

Altlasten/Deponien

Dr. W. REHSE, Ing.- u. Hydrogeologie Planung + Beratung, Tel. 031 / 25 83 21 3011 Bern, Gutenbergrasse 13

Angewandte Hydrologie/Tracerhydrologie

NATURAQUA, Tel. 031 / 44 35 71 Thunstr. 101a, 3006 Bern

Angewandte Klimatologie/Meteorologie

Umweltüberwachung/Lufthygiene/ Geoinformatik METEOTEST, Tel. 031/23 74 17 Fabrikstr. 29a, 3012 Bern

Architekturmodelle

ATELIER 7, M. Fricker Klobachstrasse 123, 8032 Zürich Tel. 01/47 92 67

LÜCHINGER Modellbau 9113 Degersheim, Tel. 071 / 54 15 22

SCHALK MODELLBAU AG 8050 Zürich, Tel. 01/302 64 11 5430 Wetztingen, Tel. 056/27 10 80

WERNER SCHNÜRIGER, 8953 Dietikon Moosmattstr. 16, Tel. 01/740 27 57

MODELLBAU ZABOROWSKY Inhaber D. Raffainer Neumarkt 10, 8001 Zürich Tel. 01/252 22 16

Asbestentfernung Brandabschottungen

Reichenberger AG, 6038 Gisikon Reuss-Strasse 9, Tel. 041 / 91 02 22

Bauaustrocknung

Roth-Kippe AG, 8055 Zürich Gutstrasse 12, Tel. 01 / 461 11 55

Baugrunduntersuchungen

BBL Baulaboratorium AG 4132 Muttenz/Basel, Tel. 061/61 33 14
DR. HUGO BUSER, GEOLOGE 8050 Zürich, Tel. 01 / 311 66 93
4419 Liestal, Tel. 061 / 921 53 81
8882 Unterterzen, Tel. 085 / 4 10 51

Baugrunduntersuchungen

CSD COLOMBI SCHMUTZ DORTHE AG 3097 Liebfeld/Bern, Tel. 031/53 64 12
1052 Le Mont-s.-Lausanne, 021/37 12 41
1700 Fribourg, Tel. 037/22 76 66
5000 Aarau, Tel. 064/24 66 22
4410 Liestal, Tel. 061/91 24 28
6004 Luzern, Tel. 041 / 51 24 71
1950 Sion, Tel. 027 / 22 60 76

GEOTEST AG (s. Geologie - Geotechnik - Geophysik)
K+S P. KIEFER + R. STUDER AG 4153 Reinach BL, Tel. 061/76 94 76

RL TERRAPROJECT AG ZUG 6300 Zug, Tel. 042 / 31 44 47

SIEBER CASSINA + Partner Sieber Cassina Handke + Partner (s. Umweltverträglichkeitsprüfung)

Bauphysik

AG HEINR. HATT-HALLER, Zürich Hoch- und Tiefbauunternehmung Tel. 01 / 461 16 50

IAB INSTITUT FÜR ANALYTISCHE BAUPHYSIK AG, Corrodistr. 2 8400 Winterthur, Tel. 052 / 22 49 49

KOPITSIS BAUPHYSIK M. Sc. dipl. Bauphysiker SIA 5610 Wohlen, Tel. 057 / 22 55 15

Bauwerkserhaltung

AESCHLIMANN Hans-Ulrich, Ing.-Büro dipl. Bau-Ing. ETH/SIA/ASIC/STV, Weidenstr. 13, 4142 Münchenstein 2 Tel. 061 / 46 96 11 - Fax 061 / 46 96 21

CONCRETAG Beratende Ingenieure u. Architekten Produkteunabhängige Beratung und Expertisen, Zustandsanalysen, Unterhaltskonzepte, Sanierungsvorschläge, Laboruntersuchungen, Qualitätssicherung 8052 Zürich, Schaffhauserstrasse 473 Tel. 01 / 302 11 33

Bauschäden und Expertisen

AG HEINR. HATT-HALLER, Zürich Hoch- und Tiefbauunternehmung Tel. 01 / 461 16 50

CONCRETAG Beratende Ingenieure u. Architekten Produkteunabhängige Beratung und Expertisen, Zustandsanalysen, Unterhaltskonzepte, Sanierungsvorschläge, Laboruntersuchungen, Qualitätssicherung 8052 Zürich, Schaffhauserstrasse 473 Tel. 01 / 302 11 33

TFB + Betonstrassen AG Wildegg Beratungen im Hoch-, Tief- und Strassenbau Lindenstrasse 10, 5103 Wildegg Tel. 064 / 53 17 71, Telefax 064 / 53 16 27

Betonlabor

TFB Wildegg Lindenstrasse 10, 5103 Wildegg Tel. 064 / 53 17 71, Telefax 064 / 53 16 27
VERSUCHSSTOLLEN HAGERBACH AG 7320 Sargans, Tel. 085 / 2 59 09

Beton- und Naturstein-Untersuchung

GEOTEST AG (s. Geologie - Geotechnik - Geophysik)
CSD AG (s. Baugrunduntersuchungen)

Betonbohren/Betonfräsen

BETONBRENN AG, Asylstrasse 77 8030 Zürich, Tel. 01 / 252 55 39

Betonrisse

Verpressungs-Sanierung Anderegg AG, St.Gallen, 071 / 23 65 64

Betonsanierungen

BAUPLUS c/o DIENER AG Asylstrasse 77, 8030 Zürich Tel. 01 / 252 55 34

Betonsanierungen

BENZ AG, Kunstharzbeläge und Bautenschutz, Bändlistrasse 31, 8064 Zürich, Tel. 01 / 432 50 24

BETOSAN AG, Zikadenweg 7, 3000 Bern 32, Tel. 031 / 42 92 82

AG HEINR. HATT-HALLER, Zürich Hoch- und Tiefbauunternehmung Tel. 01 / 461 16 50

ING. GREUTER AG, 8182 Hochfelden Tel. 01 / 860 33 40

IMPREGNA GmbH, 8036 Zürich Abt. Bausanierung Hallwylstrasse 71, Tel. 01 / 241 95 05

Gunit, Spritzbeton, Sandstrahlen E. LAICH SA, 6670 Avegno, Tel. 093 / 81 17 22

J. F. JOST BAU AG, Steinwiesenstrasse 3, 8952 Schlieren Tel. 01 / 730 32 32

STUMP BOHR AG, 8032 Zürich Abt. Bautenschutz Mühlebachstr. 20, Tel. 01 / 252 56 22

Brandabschottungen

Reichenberger AG, 6038 Gisikon Reuss-Strasse 9, Tel. 041 / 91 02 22

Brandschutzdämmungen

SCHNEIDER DÄMMTECHNIK AG, 8401 Winterthur, Im Hölderli 26 Tel. 052 / 89 21 21

Briefkasten

Gitterrost-Vertrieb WALTER ALBIEZ AG 8031 Zürich, Tel. 01 / 44 55 70

CAD

allcad ag, CAD für das Bauwesen 8625 Gossau ZH, Tel. 01 / 935 49 27 Schulung, Verkauf, Hot-Line, Planproduktion

CAD

RZW DR. WALDER + PARTNER AG Rechenzentrum und Softwarehaus 3073 Gümligen, Tel. 031 / 52 69 62 8032 Zürich, Tel. 01 / 383 65 75

CAD acadGraph

M-INFORMATIC AG, 8953 Dietikon, Grünastrasse 23, Tel. 01 / 743 71 11 Beratung, Schulung, Gesamtlösungen (siehe SIA-Systemkatalog CAD)

CAD-Ausbildung

Einführungs- und Intensivkurs, Individualtraining, Vertrieb ALLPLOT/ALLPLAN CDS Bausoftware AG 9435 Heerbrugg, Tel. 071 / 72 66 75

CAD für Architekten und Bauingenieure

R. BONOMO und Partner, dipl. Ingenieur ETH, 8600 Dübendorf, Tel. 01 / 820 04 83

CAD für Architekten und Bauingenieure

FIDES INFORMATIK 8004 Zürich, Tel. 01 / 249 27 01 Integrierte Lösung für das gesamte Bauwesen.

CAD für Architekten und Bauingenieure/Bauadministration

PCG INFORMATIK AG 8957 Spreitenbach, Tel. 056/71 49 81-82 komplette Lösung für das Bauwesen

CAD für Bauwesen

ARIGER, MARTY & ZWICKY AG 9500 Wil, Tel. 073 / 22 56 64 «Aus der Praxis - für die Praxis» Devisierung, Baukostenkontrolle - CAD-Lösung - die integrierte Lösung

CAD vom Architekten

VIFIAN + ZUBERBÜHLER AG 8904 Aesch, Tel. 01 / 737 38 11 Das 1987/1988 von Schweizer Architekten meistgekauft CAD-System! An einer unverbindlichen Demo zeigen wir Ihnen warum.

CAD vom Architekten für Architekten

H.R. FUCHS, Architektur + CAD 8330 Pfäffikon ZH, Tel. 01 / 950 16 39 CADVANCE - das professionelle, leicht-erlernbare CAD. Verl. Sie eine Demo!

CAD mit Autocad für Architekten und Bauingenieure

W & H Informatik, H.Waber, S.Hunyadi 8953 Dietikon, Tel. 01 / 740 22 52 Individuelle Beratung, PC- und Netzwerklösungen, Bibliotheken, lispunterstützte Konstruktionshilfen, Armierungsmodul mit Eisenliste, Schulung.

CAD mit PC.bat für Architekten, Bau- und Heizungsingenieure

Man arbeitet mit PC.bat direkt am Eingabetablett SACAO S.A. 1762 Givisiez, Tel. 037/26 56 56

CAD für Bauwesen

Programm STAR: Architektur, Topographie, Ingenieurwesen, ICP, Gewerbestrasse 12a, 8132 Egg ZH Für Demo-Termin: Tel. 01 / 986 24 44

CAD/STATIK/EDV für Bauingenieure

Programmsystem CAESAR, vollständige EDV-Lösungen für das ganze Bauingenieurbüro. Rony Dahinden Ingenieure + Software AG 8370 Sirmach, Tel. 073 / 26 39 22

CADD für Architekten Innenausbau und Design

POINT LINE AG, Zürcherstr. 27, 5402 Baden, Tel. 056 / 20 14 60 2D-3D-SOLID MODELING-PAINT Durchwandern/Durchfliegen des Modells Beratung · Schulung · Gesamtlösung

Datenverarbeitung

INSER AG, Beratende Ing. für EDV Rechen- und Zeichenzentrum 3097 Liebfeld, Tel. 031 / 59 20 88

EDV-Baulösungen

Bauadministration und CAD auf PC's PTO P. Petillo, 5212 Hausen b. Brugg Unterlagen, Vorführung, 056 / 42 12 32

EDV-Lösungen für den Architekten und Bauingenieur

FIDES INFORMATIK 8004 Zürich, Tel. 01 / 249 27 01 Grösstes Angebot an Programmen von Berechnung über Devisierung bis CAD

Endoskopie

Hohlraumkontrollen jeder Art SPI AG, Ipsach, Tel. 032 / 51 71 58

Erschütterungen

SEISMA AG, Frohburgstrasse 85 8006 Zürich, Tel. 01 / 361 61 77 Inhaber Dr. K. Staudacher Beratende Ingenieure ETH/SIA für Bauodynamikaufgaben und schwimmende Lagerungen

Erschütterungen

DR. A. ZIEGLER, dipl. Ing. ETH/SIA
Schaffhauserstrasse 333, 8050 Zürich,
Tel. 01 / 311 52 02
Bauwerk- und Baugrunderdynamik
Erschütterungsmessungen,
Expertisen für Erschütterungs-
ausbreitung und -Isolationen.

Erschütterungs-Messungen

CSD AG (s. Baugrunduntersuchungen)
GEFAS (s. Sprengtechnik)
GEOTEST AG
(s. Geologie - Geotechnik - Geophysik)
K+S P. KIEFER + R. STUDER AG
4153 Reinach BL, Tel. 061 / 76 94 76

Faltwände - Holzfalttüren

LIENHARD SÖHNE AG, 8038 Zürich
Albisstr. 131, Tel. 01/482 12 90

Farbkopien

Auf Normalpapier bis A3.
Oder fotomechanisch (Cibacopy),
Plandruck, Rapidocolor und Offset
in allen Formaten. Top-Qualität.
Kostenlose Beratung.
AERNI-LEUCH AG, Bereich Repro
Sportweg 34, 3097 Liebefeld BE
Tel. 031 / 53 93 81

Fassadenplanung

Metallbau-Planung J. F. Meyer AG
6006 Luzern, Würzenbachstr. 17
Tel. 041/31 20 88

Felslabor

VERSUCHSSTOLLEN HAGERBACH AG
7320 Sargans, Tel. 085 / 2 59 09

Feuchtigkeitsmessgerät

Schieritz & Hauenstein AG
Finkelerweg 32, 4144 Arlesheim
Tel. 061 / 72 10 60

Geologie - Geotechnik - Geophysik

CSD AG (s. Baugrunduntersuchungen)
GEOTEST AG
3052 Zollikofen, Tel. 031 / 57 20 74
9008 St. Gallen, Tel. 071 / 24 87 10
6048 Horw LU, Tel. 041 / 47 10 24
8955 Oetwil a.L., 4587 Aetingen SO
1785 Cressier FR, 1033 Chéseaux-s./L.

Geotechnik

Dr. H. HALTER, dipl. Ing. ETH/SIA
Grund- und Dammbau, Erdbaulabor
Ekkehardstr. 25, 8006 Zürich
Tel. 01 / 362 56 28
Filiale Chur: Tel. 081 / 22 43 29

G. MUGGLIN AG
Beratung, Untersuchungsprogramme,
Planung, Berechnung, Überwachung
in Grundbau, Bodenmechanik und
allgem. Tiefbau. Schösslistr. 24a,
8044 Zürich, Tel. 01 / 251 48 62

Grundbautechnik

RL TERRAPROJECT AG ZUG
6300 Zug, Tel. 042 / 31 44 47

Holzschutzmittel

Dr. R. MAAG AG, 8157 Dielsdorf
Tel. 01/855 11 11
Color xex, Xerotin, Xylosan

Injektionen

BAUSCHUTZ AG,
RASCOR-Systemtechnik
8048 Zürich, Bristenstrasse 10
Tel. 01 / 432 11 30

BENZ AG, Kunstharzbeläge und
Bautenschutz. Bändlistrasse 31,
8064 Zürich, Tel. 01 / 432 50 24

AG HEINR. HATT-HALLER, Zürich
Hoch- und Tiefbauunternehmung
Tel. 01 / 461 16 50

ING. GREUTER AG, 8182 Hochfelden
Tel. 01 / 860 33 40

IMPREGNA GmbH, 8036 Zürich
Abt. Bausanierung
Hallwylstrasse 71, Tel. 01 / 241 95 05

Injektionen

A. Käppelis Söhne AG,
Umwelttechnik, Bautenschutz
6430 Schwyz, Tel. 043 / 21 11 71
6460 Altdorf, Tel. 044 / 2 99 93

STUMP BOHR AG, 8032 Zürich
Abt. Bautenschutz
Mühlebachstr. 20, Tel. 01 / 252 56 22

Isolierungen

SCHNEIDER DÄMMTECHNIK AG
8401 Winterthur, Im Hölzli 26
Tel. 052 / 89 21 21

Isolier-elemente LEGATHERM Steildach/Estrichboden

LEGANORM AG, 8407 Winterthur
Feldstrasse 31, Tel. 052 / 25 26 16

Kanalisationen

Krähenmann AG / Kasapro AG
Kanalunterhalt und -sanierungen
9202 Gossau SG, Tel. 071 / 85 35 11

Kanalsanierungen

A. Käppelis Söhne AG,
Umwelttechnik, Bautenschutz
6430 Schwyz, Tel. 043 / 21 11 71
6460 Altdorf, Tel. 044 / 2 99 93

KUNSTSTOFF-TECHNIK AG Himmler
KA-TE Kanalroboter, 8041 Zürich
Tel. 01 / 482 88 88, Fax 01 / 482 89 78

Klebearmierungen

AG HEINR. HATT-HALLER, Zürich
Hoch- und Tiefbauunternehmung
Tel. 01 / 461 16 50

Kunst am Bau

JAKOB SCHWARZ, SWB/GSMBA
8005 Zürich, Tel. 01 / 271 68 97

Kunststoff-Dichtungsbahnen

Über 30 Typen Sarnafil für Bauwerk-
schutz, Umweltschutz und attraktive
Membranbauten.
Sarna Kunststoff AG
6060 Sarnen, Tel. 041 / 66 99 66

Lärmexpertisen

BAUMGARTNER & PARTNER AG
8645 Jona-Rapperswil,
Sonnenbergstr. 26, Tel. 055 / 27 35 25

BMP Dr. Pellli + Co., 8027 Zürich
Splügenstr. 3, Tel. 01 / 202 21 51
Auslenk- und kraftschlüssig
Projekti-
on von Schutzmassnahmen

ISO/CONSULT/AG, 8630 Rüti ZH
Tel. 055 / 31 80 00

Sinus Engineering AG, 6010 Kriens
Amlehnstrasse 22, Tel. 041 / 41 79 19
Lärmbekämpfung und Akustik
Beratung, Messung, Expertisen

Lärmschutz

Siegfried Keller AG, Wallisellen
Lärmschutz Büro und Lager:
Zürichstr. 38, 8306 Brüttsellen
Tel. 01/833 59 51

Luftreinhaltung

BMP Dr. Pellli + Co., 8027 Zürich
Splügenstrasse 3, Tel. 01 / 202 21 51
Emissions- und Immissionsberech-
nungen (UVP, Kataster, Herkunft und
Auswirkungen, Prognosen)

Materialprüfung

BBL Baulaboratorium AG
4132 MuttENZ/Basel, Tel. 061/61 33 14

TFB Wildegg
Lindenstrasse 10, 5103 Wildegg
Tel. 064 / 53 17 71, Telefax 064 / 53 16 27

Mauerentfeuchtungen

BAUSCHUTZ AG,
RASCOR-Systemtechnik
8048 Zürich, Bristenstrasse 10,
Tel. 01 / 432 11 30

BENZ AG, Kunstharzbeläge und
Bautenschutz. Bändlistrasse 31,
8064 Zürich, Tel. 01 / 432 50 24

Mauerentfeuchtungen

IMPREGNA GmbH, 8036 Zürich
Abt. Bausanierung
Hallwylstrasse 71, Tel. 01 / 241 95 05

A. Käppelis Söhne AG,
Umwelttechnik, Bautenschutz
6430 Schwyz, Tel. 043 / 21 11 71
6460 Altdorf, Tel. 044 / 2 99 93

STUMP BOHR AG, 8032 Zürich
Abt. Bautenschutz
Mühlebachstr. 20, Tel. 01 / 252 56 22

Mauertrockenlegungen

A. STAUB AG
7304 Maienfeld, Tel. 085 / 9 49 42

Metallbau

Surber-Metallbau AG, 8004 Zürich
Hohlstrasse 211, Tel. 01 / 242 25 25
Telefax 01 / 291 04 25
Metallfassaden, Metallfenster,
Schallschutzfenster, Metalltüren,
Brandschutzabschlüsse

Metall-Normtüren

Brander AG, 8162 Steinmaur
Tel. 01 / 853 06 22

Natursteine

J. und A. Kuster, Steinbrüche AG
8807 Freienbach, Tel. 01 / 784 25 25

Pfahlprüfungen

GEOTEST AG
(s. Geologie - Geotechnik - Geophysik)

Pumpen

GRUNDFOS PUMPEN AG
8117 Fällanden
Tel. 01 / 825 29 25, Telex 828 462

HÄNY & CIE AG, Pumpen- und
Wasseraufbereitungsanlagen
8706 Meilen, Tel. 01/925 11 31

SOMMER SCHENK SUISSE
Pumpenbau, 5213 Villnachern
Tel. 056 / 43 13 63

Pumpen/Armaturen

KSB Zürich AG, 8031 Zürich,
Tel. 01 / 44 99 33, Telex 822 707

Rammsondierungen

RL TERRAPROJECT AG ZUG
6300 Zug, Tel. 042 / 31 44 47

Rissverpressung

Dichtend und kraftschlüssig
Anderegg AG, St. Gallen, 071 / 23 65 64

Rohrnetzsanierungen

P.I.M.-Berst-Verfahren für Gas und Wasser
Roboter-Sanierung von Kanalisationen
ROHRTECH SERVICE RTS AG,
9326 Horn, Tel. 071 / 41 83 85

Schadstoffentfernung

Abbau von mit Giftstoffen belasteten
Anlagen und Entseuchung von
Gebäuden.
REICHENBERGER AG, 6038 Gisikon
Reuss-Strasse 9, Tel. 041 / 91 02 22
Filiale Basel, Gartenstrasse 63
4052 Basel, Tel. 061 / 23 17 71

Schalldämmende Baulemente

Das Fachwerk «Schalldämmung»
zeigt einfach, klar und sicher wie man:
Türen, Trennwände, Holzbalkendecken,
Dächer, Aussenwände (Holzbau),
Rollandenkästen usw. konstruiert bzw.
saniert. Zu beziehen für Fr. 55.- bei
HAWA AG, Abteilung
Schalldämmplatten «HAWAPHON»
8932 Mettmenstetten, Tel. 01 / 767 14 71

Schallschutz- und Schwingungstechnik

AIR-LOC Schrepfer AG, Industriest. 2
8618 Oetwil am See, Tel. 01 / 929 22 66

ANGST + PFISTER, 8052 Zürich
Thurgauerstr. 66, Tel. 01 / 306 61 11

PAUL SCHWAB AG, Soodstrasse 57
8134 Adliswil, Tel. 01 / 710 02 22

Schaumstoff-Streifen

zur Fugen-Hinterfüllung

Schaumstoff AG, 8303 Bassersdorf
Geerenweg 4, Tel. 01 / 836 61 14

Spreng-Info-Tagungen

GEFAS (s. Sprengtechnik)

Sprengtechnik

GEFAS Gesellschaft für angewandte
Sprengtechnik AG, Hinterbühlstr. 3
8307 Effretikon, Tel. 052 / 32 25 32

Spritzbeton

ING. GREUTER AG, 8182 Hochfelden
Tel. 01 / 860 33 40

Gunit, Sandstrahlen
E. LAICH SA, 6670 Avegno
Tel. 093 / 81 17 22

Thermolackierungen

Thermolackierwerk Waltenspül AG
6142 Gettnau LU, Tel. 045/81 20 51
Telefax 045 / 81 38 15

Trennwände - Werkkabinen

Verstellbare Blättler-Wände
schallsoliert, feuerbeständig
BLÄTTLER AG, Holz- und Metallbau
Industriest. 1, 8117 Fällanden
Tel. 01/825 43 85

Treppen

COLUMBUS-TREPPEN AG
9245 Oberbüren, Tel. 073/51 37 55
Spindeltreppen aus Holz und Alu,
Scheren- und Holzschiebetreppen

Umweltverträglichkeitsprüfung

Büro für Kies + Abfall AG
3118 Uttigen, Tel. 033 / 45 48 48

GEOTEST AG
(s. Geologie-Geotechnik-Geophysik)

ISO/CONSULT/AG, 8630 Rüti ZH
Tel. 055 / 31 80 00

REALPLAN AG
Baumanagement, Planung und
Realisierung von Bauvorhaben
8052 Zürich, Schaffhauserstrasse 473
Tel. 01 / 302 26 56

SIEBER CASSINA + PARTNER
Beratende Geologen und Ingenieure
8008 Zürich, Tel. 01 / 252 75 60
4600 Olten, Tel. 062 / 32 15 85
3006 Bern, Tel. 031 / 44 08 68
Sieber Cassina Handke + Partner
7000 Chur, Tel. 081 / 24 10 26

CSD AG (s. Baugrunduntersuchungen)

Ungezieferbekämpfung

Ketol AG, Abt. Insecta-Service
8157 Dielsdorf ZH, Tel. 01/853 05 16

Unterquerungsarbeiten mit Stahl- und Eternit- rohren bis 1000 mm Ø

für Kanalisation und Werkleitungen

TRENCHAL AG, 8305 Dietlikon
Tel. 01/833 22 05

Vorfabrizierte Armierungen

Mit fi-Rista-Elementen armerieren Sie
wirtschaftlicher. fi-Ripa-Anschlusskorb
(Spezial-Prospekt verlangen)
FISCHER REINACH AG, 5734 Reinach
Tel. 064 / 71 15 55, Telex 981 532 dwfi ch
Telefax 064 / 71 60 12

Zustandserfassung von Bauwerken

CONCRETAG
Beratende Ingenieure u. Architekten
Produkteunabhängige Beratung und
Expertisen, Zustandsanalysen,
Unterhaltskonzepte, Sanierungs-
vorschläge, Laboruntersuchungen,
Qualitätssicherung
8052 Zürich, Schaffhauserstrasse 473
Tel. 01 / 302 11 33

Bis in alle Ewigkeit...

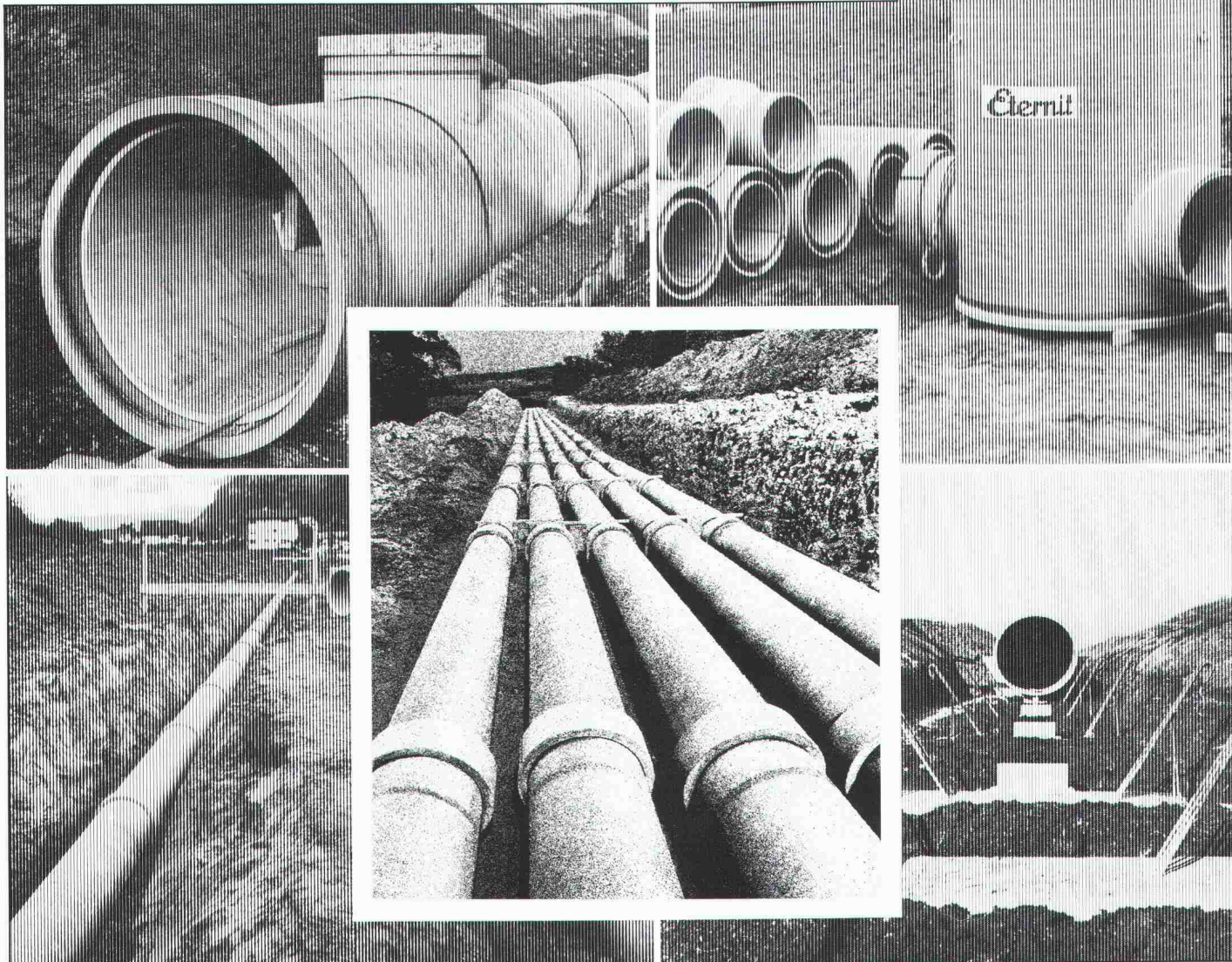

Doppelrohr-System ETERNIT

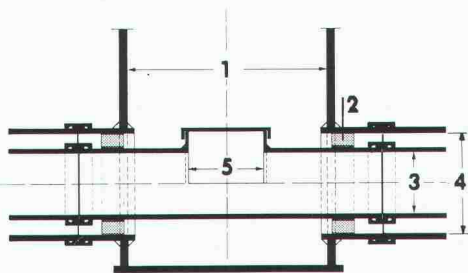

- 1 Vorfabrizierter Schacht
- 2 Gleitkufen
- 3 Mediumrohr
- 4 Schutzrohr
- 5 Putzöffnung

Der aktive Schutz unseres Grundwassers verlangt hochwertige und dichte Abwassersysteme.

Seit Jahrzehnten beweisen ETERNIT-Kanalisationsrohre ihre optimale Eignung für alle Kanalisationssysteme. Die extrem korrosionsbeständigen Rohre weisen höchste mechanische Festigkeiten auf; das doppelgelenkige Kupplungssystem sorgt auch bei setzungsempfindlichen Böden für absolute Dichtheit. Zu einem Abwassersystem gehören jedoch nicht nur Rohre. Von Eternit erhalten Sie deshalb auch massgeschneiderte Kontrollschächte, Anschlusselemente an Ortsbetonbauwerke, Doppelrohrsysteme für Grundwasserschutzgebiete und vieles mehr.

Nähere Informationen und ausführliche Dokumentationen direkt von der Eternit AG. Anruf genügt.

Eternit AG, 8867 Niederurnen, 058/23 11 11
Eternit SA, 1530 Payerne, 037/62 91 11

Eternit

Einfach voraus: Die Hoval Heizungsregler mit Mikrocomputer- Technik.

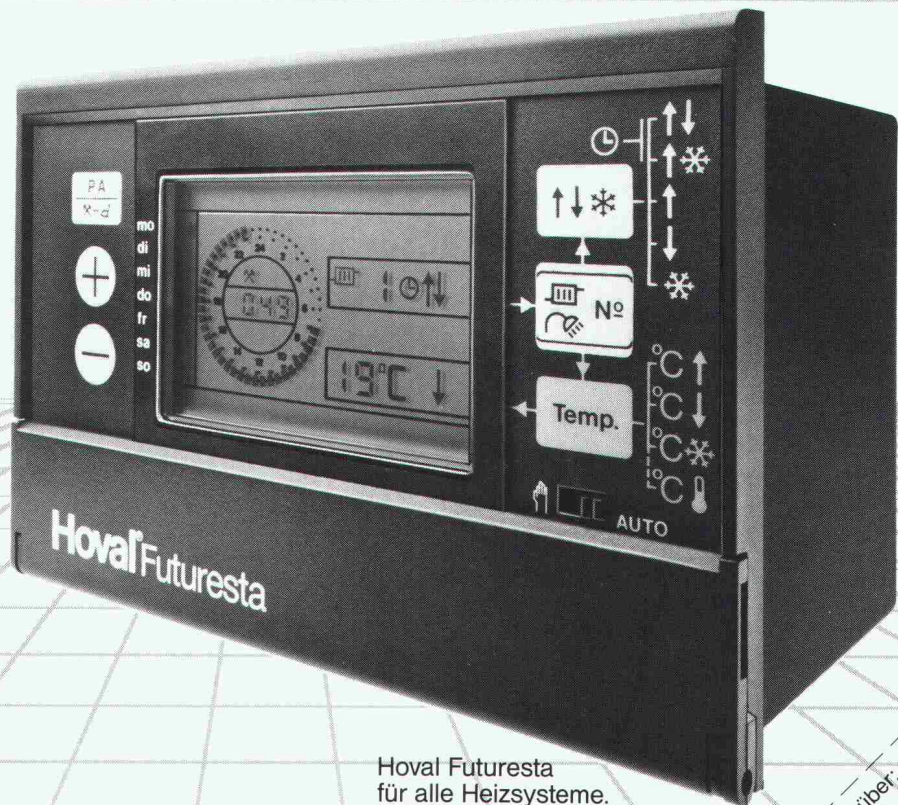

Die neue Hoval Futuresta bietet dem Praktiker moderne, verständliche Mikrocomputer-Technik. Sie ist einfach zu installieren, einfach zu programmieren und einfach zu bedienen. Die für das ganze Jahr massgebenden Daten sind im Programm gespeichert.

Bestechende Vorteile kennzeichnen die technische Ausstattung:

- Selbstlernende Optimierung für die Heizung mit automatischer Sommer-Winter-Schaltung
- Bedarfsgerechte Wassererwärmung
- Fernbedien-Automatik für Soforteingriff
- Energiesparende Pumpenautomatik
- Unverlierbare Daten-Speicherung auch für Ferndiagnose.

Hoval Herzog AG
8706 Feldmeilen
Telefon 01-925 61 11

Regionalbüros und Service-Zentren in Reinach/BL, Bern, Lausanne und Lugano

Hoval Futuresta
für alle Heizsysteme.

Hoval

Verantwortung
für Energie und Umwelt.

Bitte senden Sie mir/uns ausführliche Unterlagen über:

Futuresta-Regeltechnik

Hoval Heizkessel für Gas

Hoval Heizkessel für Öl

Hoval Wasserpumpen

Einsenden an:
Hoval Herzog AG, 8706 Feldmeilen

Name _____

Strasse _____

PLZ/Ort _____

SIA

Wir bauen schlüsselfertige Wärme-Kraft- Kopplungsanlagen

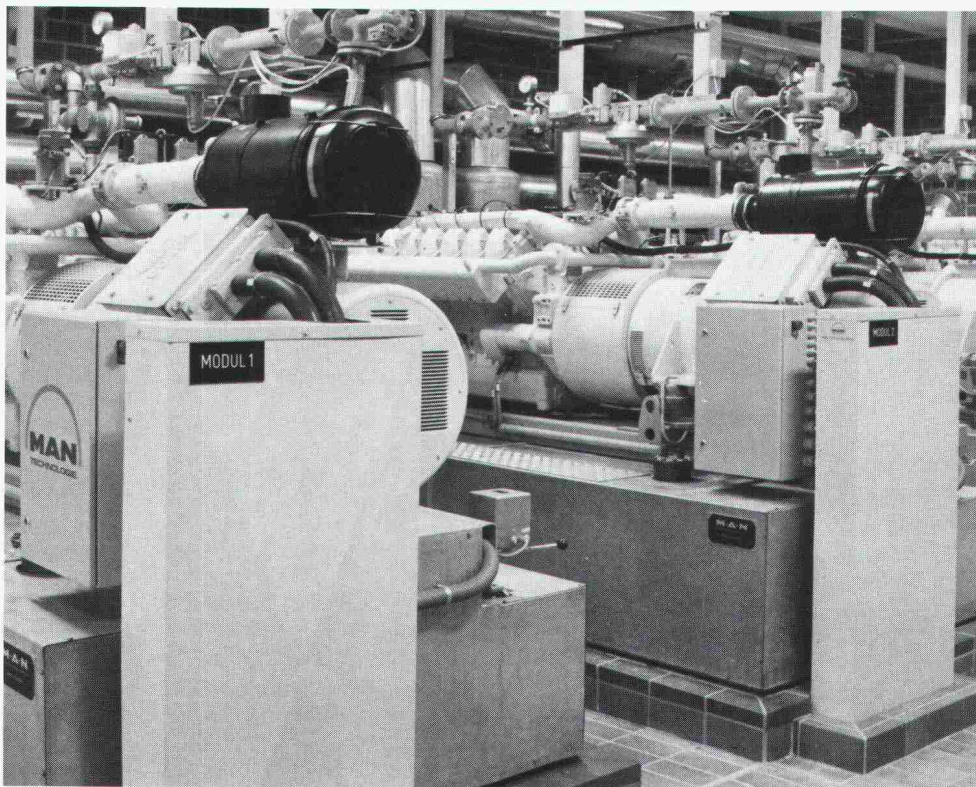

und vertreten
MAN-BHKW-Module
in der Schweiz.

IWK Integrierte Wärme und Kraft AG
8022 Zürich, Postfach, Bellerivestrasse 36.
Telefon 01 385 24 36, Telefax 01 251 64 58,
Telex 816 419.

IWK

Eine Gesellschaft der Elektrowatt AG Zürich
und der Shell (Switzerland).

EIN NEUER STERN



WALM-STÜTZENKOPF-VERSTÄRKUNG

Die neuartige Durchstanzlösung mit dem idealen Kraftfluss. Für wirtschaftliche Flachdecken, dimensioniert nach der neuen SIA-Norm 162.

 **ALPHA**

ALPHA AG, Schlossstrasse 15, 2560 NIDAU (Schweiz), Telefon 032 51 54 54, Telex 934 692 alph ch, Telefax 032 51 68 63

Styrodur®
von BASF.
Grün und gut.



... gibt Wärmebrücken keine Chance.

Die wirksamste Methode, einbindende Decken und Wände, aussteifende Betonsäulen und Fensterstürze vor zu großem Wärmeabfluß und vor Schimmelbildung zu bewahren, ist die außenseitige Dämmung mit der rauhen Styrodur 2000-Platte.

Styrodur, die grüne Wärmedämmplatte von BASF, ist feuchtigkeitsunempfindlich, druckfest, formstabil, frostsicher und verrottet nicht.

Bitte fordern Sie weitere Informationen an.

Generalvertrieb in der Schweiz

Kork AG, Kunststoffwerke
 5623 Boswil, Telefon 0 57/47 11 44

BASF (Schweiz) AG
 8820 Wädenswil/Au



3123.18



PASSAVANT-Entwässerungstechnik

WERNER MAAG AG

Entwässerungstechnik
 Guss, Edelstahl, Beton

Postfach, 8032 Zürich
 Zeltweg 44
 Telefon 01/251 75 80
 Telex 817875
 Telefax 01/262 18 72

Unsere Stärke...

Beratung
 + Service
 + Qualität

= ... Ihr Gewinn

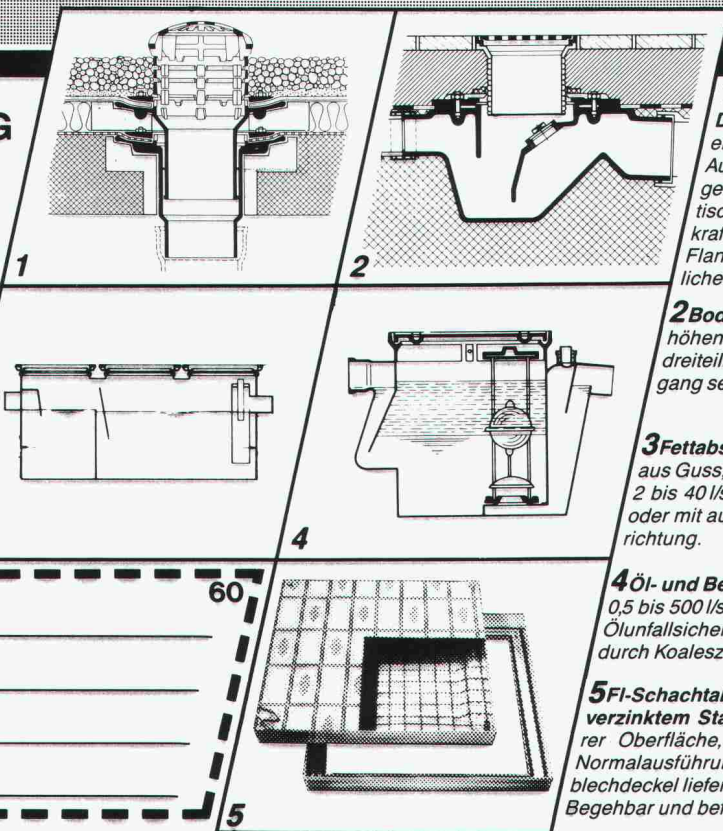

**1 «PASSAVANT»
 Dachwasserablauf aus Guss**
 ein- oder zweiteilig, höhenverstellbar mit Aufsatzringen, Kugel- oder Flachrost begehbar oder befahrbar, rund und quadratisch. Nicht nur Klebefläche, sondern kraftschlüssige Verbindung durch Flanschring. Mit senkrechtem oder seitlichem Abgang. **Vom VSA empfohlen**

2 Bodenwasserablauf «PASSAVANT»
 höhen- und seitenverstellbar, ein-, zwei- oder dreiteilig. Aufsatzstücke mit CrNi-Rosten. Abgang seitlich oder senkrecht. **Vom VSA empfohlen**

3 Fettabscheider «PASSAVANT-LIPUREX»
 aus Guss, Edelstahl, Stahl, Beton und Stahlbeton 2 bis 40 l/s. Auch mit integriertem Schlammfang, oder mit automatischer Spül- und Entleerungsvorrichtung. **Vom VSA empfohlen**

4 Öl- und Benzinabscheider «PASSAVANT»
 0,5 bis 500 l/s Leistung. Aus Guss, Stahl, Stahlbeton. Ölunfallsicherung. Alarmanlage. Nachreinigung durch Koaleszenzfilterstufe. **Vom VSA empfohlen**

5 FI-Schachtabdeckungen aus Aluminium verzinktem Stahlblech und Chromstahl mit wählbarer Oberfläche, formschön, leicht und preisgünstig. Normalausführung und wasserdicht. Auch mit Riffelblechdeckel lieferbar. Begehbar und befahrbar bis 400 kN.

Adresse

60

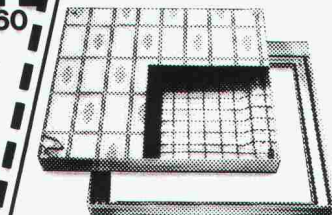

5



Schweizer-Info

Bauen und renovieren mit Schweizer

Nummer 12/89

HC-P



Eine Herausforderung an die Phantasie und Kreativität von Architekten, Planern und Gestaltern.



Denn jetzt gibt es Infoconcept – ein neues Orientierungs- und Informationssystem – für Gebäude und Aussen-Anlagen, das an der SWISSBAU 1989 erfolgreiche Premiere hatte.

Infoconcept – das sind Briefkästen, Ablageflächen, Vitrinen, Hinweis-schilder und Infowände, Beleuchtungselemente, Abschränkungen, für unzählige Kombinationsmöglichkeiten. Dies alles in einem zukunftsweisenden, durchdachten Design, das Ihrer Phantasie neue Impulse verleiht.

Mit Infoconcept setzen Sie neue kreative Akzente bei der Gestaltung von individuellen und objektbezogenen Lösungen.

Infoconcept ist einmalig, eröffnet Ihnen neue Dimensionen und kommt von Schweizer! Entscheiden Sie sich für die Zukunft, für Infoconcept, für mehr Spass und Freude bei der Planung – und überlassen Sie uns die Ausführung.

Setzen Sie einfach Ihren Stempel auf den Coupon – ab die Post. Die Dokumentation folgt umgehend.

Schweizer-Info Nr. 136

Ernst Schweizer AG, Metallbau 8908 Hedingen

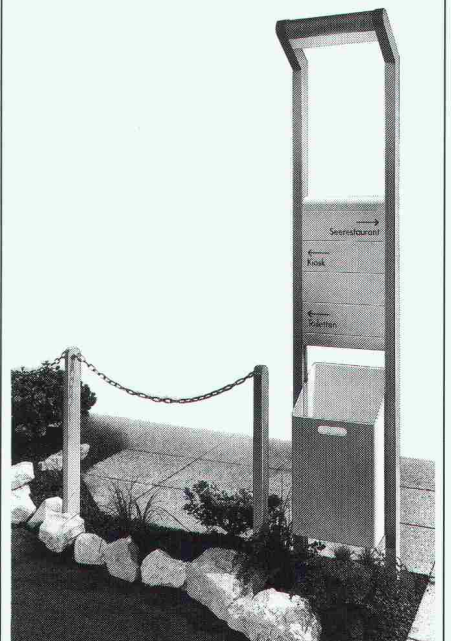

Schweizer

Ernst Schweizer AG, Metallbau
8908 Hedingen
Telefon: 01 763 61 11, Telefax: 01 761 88 51

Für mehr Information:
Bitte senden Sie mir kostenlose und ausführliche Unterlagen.
Coupon ausfüllen – heute absenden.

136

Firma: _____

Telefon: _____

Name: _____

Strasse: _____

PLZ/Ort: _____

JAPAN

Japanische Architektur und Gärten

8.-27. Oktober 1989

Preis ab/bis Zürich **SFr. 7250.-**
(inkl. Flug, Reisearrangement
im Doppelzimmer mit Frühstück,
Reiseleitung)

Reiseleitung: **Roland Frei**,
dipl. Arch. ETH/SIA

Die Zen-Philosophie – Klarheit und Reinheit des Ausdrucks – zwang den japanischen Architekten zur Reduktion der Formen bis hin zur abstrakten Verfremdung. Unsere moderne Bauweise ist ohne japanischen Einfluss nicht vorstellbar. Baumeister wie Wright, Taut, van der Rohe liessen sich schon zu Beginn dieses Jahrhunderts von Japan massgeblich inspirieren.

Roland Frei, unser Reiseleiter, arbeitete auf Einladung des japanischen Erziehungsministeriums 1 Jahr lang als Architekt in Kyoto. Er begleitet Sie auf Ihrer Japanreise zu traditionellen Tempeln und Palästen und Gärten in der Farbenpracht des Herbstes. Aber auch moderne Bauten von Kenzo Tange usw. (olympisches Schwimmstadion, St. Marys Church) sind im Besichtigungsprogramm eingeplant.

Prospekt, Auskünfte, Anmeldung:

rhz reisen
Reisehochschule Zürich
Neugasse 136,
CH-8031 Zürich
Telefon 01/271 33 47

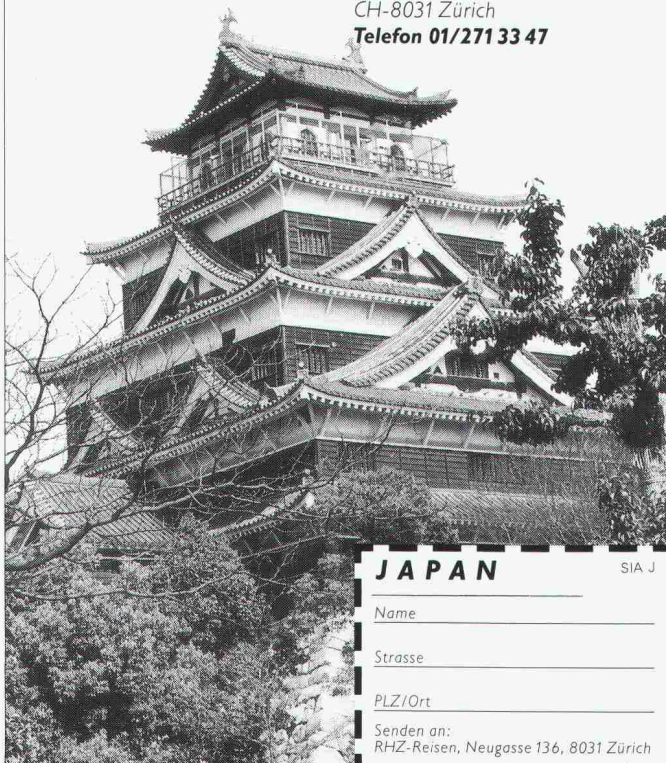

JAPAN

SIA J

Name _____

Strasse _____

PLZ/Ort _____

Senden an:
RHZ-Reisen, Neugasse 136, 8031 Zürich

ZAG-Korrosionsschutz verleiht Bauwerken neues Profil!

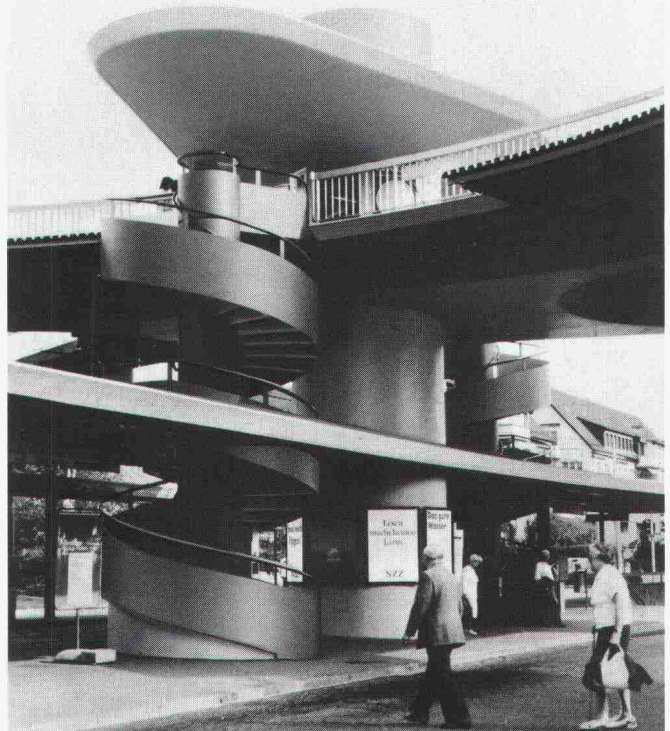

Korrosionsschutz nach Mass
im Stahlbau oder Stahlhochbau
im Stahlwasserbau
für Behälter und Gasometer.

- 60 Jahre Erfahrung im Korrosionsschutz
- Einsatz umweltfreundlicher Verfahren
- Baustellengruppen in der ganzen Schweiz
- Flexibel und seriös

Korrosionsschutz auf Baustellen und im Werk.

ZAG ZUBERBÜHLER AG
PFAFFIKON SZ

Industriestr. 2 ☎ O55 48 19 63
8808 Pfäffikon Fax O55 48 41 84

Betriebslärmschutz

Die Lösung:

SOUNDBLOX®

...der akustische Betonstein

zum Beispiel

ABB

ASEA BROWN BOVERI

WERK BADEN

Industriehallentrennwand:

schalldämmend

+ schallabsorbierend

+ Feuerwiderstand F 90

= ganzheitliche

Betriebslärmschutzlösung

Der akustische Betonstein SOUNDBLOX bietet Architekten und Ingenieuren die ideale und kostengünstige Schallschutzlösung. Zum Beispiel für

- Industrie- und Gewerbebau
- Pumpen- und Transformatorenräume
- Prüfstände
- Theater und Musikräume
- Mehrzweckhallen

SOUNDBLOX bietet Ihnen
3 entscheidende Vorteile:

- Weil SOUNDBLOX Schall dämmt
- Weil SOUNDBLOX Schall absorbiert und gleichzeitig den Anforderungen für die Feuerwiderstandsklasse F 90 für raumabschliessende Bauteile entspricht
- Weil SOUNDBLOX in jeder Farbe gestaltet werden kann

SOUNDBLOX®

...der akustische Betonstein

Verlangen Sie
unsere Dokumentation!

Generalvertretung
Borsani AG

Ackeretstrasse 4
8401 Winterthur
Tel. 052/22 83 32



Dämmt

den

Schall

BON

Verkaufsstellen

Hans Allmendinger AG
Bahnhofplatz 16
9326 Horn
Tel. 071/41 71 21

Sponagel AG
Zürcherstr. 125
8952 Schlieren
Tel. 01/730 18 81

Sabag AG Biel
Zentralstr. 89
2501 Biel
Tel. 032/22 58 44

Bariffi
& Wullschleger SA
6901 Lugano
Tel. 091/21 37 73

Absorbiert

den

Schall

Wir dokumentieren und informieren Sie gerne

Bitte senden Sie mir Ihre Soundblox-Dokumentation

Ich möchte von Ihrem Berater mehr über Soundblox erfahren

Name _____

Firma _____

Strasse _____

PLZ/Ort _____

Tel. _____

WARUM **PRÄSIDENT MANZ SICH AN DER BUDGET-GEMEINDE FÜR MEHR QUALITÄT STARK MACHT:**

Für die Budget-Gemeindeversammlung hat sich Herr Manz gewissenhaft vorbereitet. Rat und Volk erwarten klare Informationen über alles, was in der Gemeinde läuft, ober- und unterirdisch.

Da spielt Präsident Manz mit offenen Karten. Er setzt sich ein für ein langlebiges Versorgungssystem, erklärt, warum Ringleitungen die Trinkwasserqualität garantieren, Stumpenleitungen mit stehendem Wasser aber nicht.

Von grösster Wichtigkeit sind ihm zuverlässige Absperrorgane im Leitungsnetz. Die Von Roll Armatur 5000 erfüllt diese Forderung beispielhaft: Sie ist absolut korrosionssicher, hygienisch, wartungsfrei und jederzeit verfügbar.

Manz überzeugt seine Gemeinde, dass keine Investition so gut rentiert, wie die in Spitzenqualität.

So sind nicht nur die Grünen mit den grünen Von Roll Armaturen einverstanden, sondern auch die Gelben, die Roten und die Schwarzen!

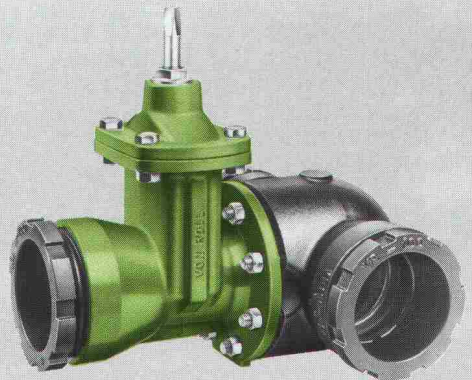

VonRoll

DIE SICHERE VERBINDUNG

Von Roll AG, Departement Armaturen
4702 Oensingen, Telefon 062 78 11 11