

Objektyp: **Advertising**

Zeitschrift: **Schweizer Ingenieur und Architekt**

Band (Jahr): **100 (1982)**

Heft 47

PDF erstellt am: **25.09.2024**

Nutzungsbedingungen

Die ETH-Bibliothek ist Anbieterin der digitalisierten Zeitschriften. Sie besitzt keine Urheberrechte an den Inhalten der Zeitschriften. Die Rechte liegen in der Regel bei den Herausgebern. Die auf der Plattform e-periodica veröffentlichten Dokumente stehen für nicht-kommerzielle Zwecke in Lehre und Forschung sowie für die private Nutzung frei zur Verfügung. Einzelne Dateien oder Ausdrucke aus diesem Angebot können zusammen mit diesen Nutzungsbedingungen und den korrekten Herkunftsbezeichnungen weitergegeben werden. Das Veröffentlichen von Bildern in Print- und Online-Publikationen ist nur mit vorheriger Genehmigung der Rechteinhaber erlaubt. Die systematische Speicherung von Teilen des elektronischen Angebots auf anderen Servern bedarf ebenfalls des schriftlichen Einverständnisses der Rechteinhaber.

Haftungsausschluss

Alle Angaben erfolgen ohne Gewähr für Vollständigkeit oder Richtigkeit. Es wird keine Haftung übernommen für Schäden durch die Verwendung von Informationen aus diesem Online-Angebot oder durch das Fehlen von Informationen. Dies gilt auch für Inhalte Dritter, die über dieses Angebot zugänglich sind.

„Jedes Piatti-Fenster bietet Ihnen die perfekte Technik und eine ganz persönliche Garantie.“

Bruno Piatti

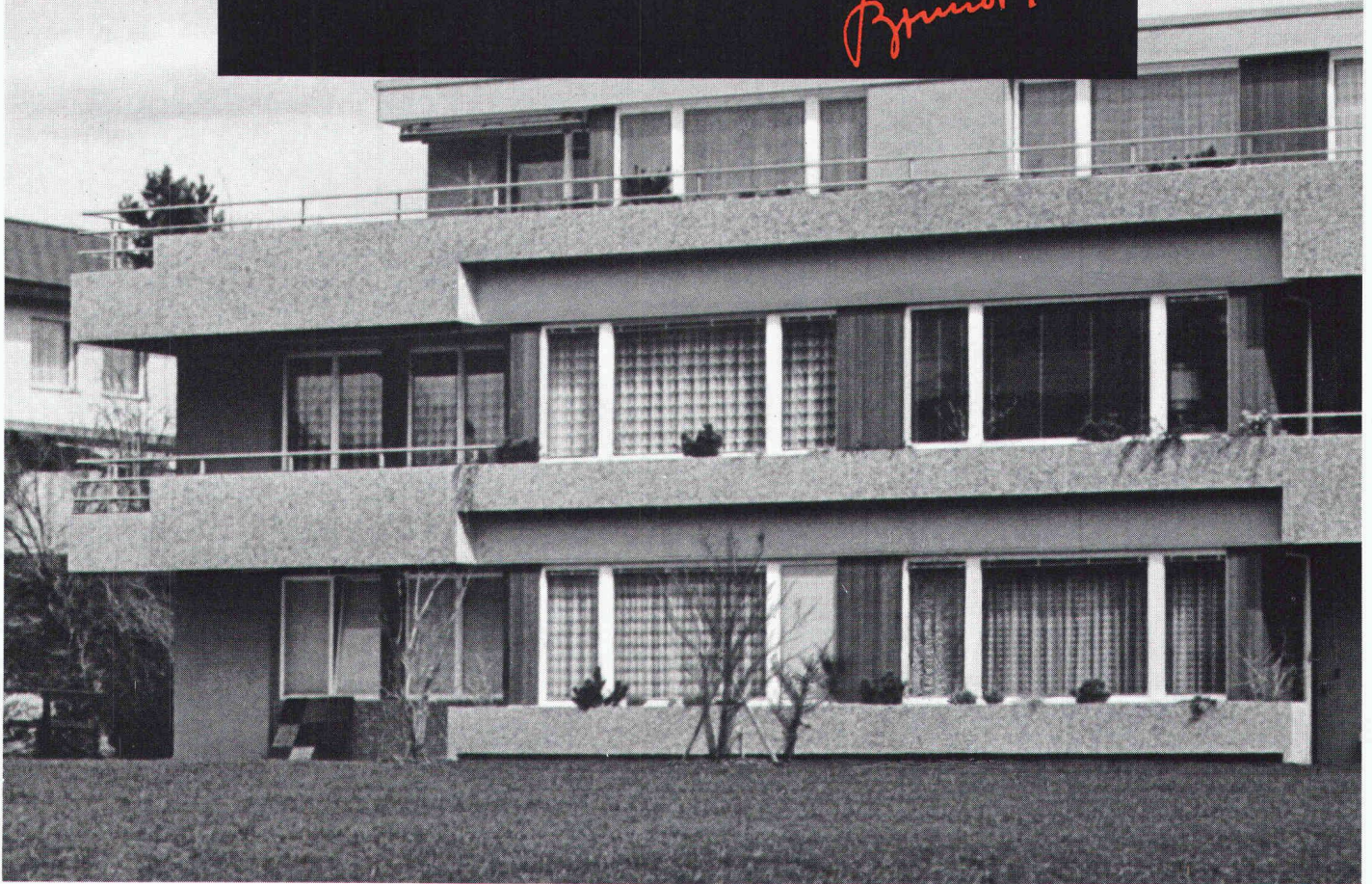

Piatti-Holzfenster und Holz/Metallfenster übertreffen dank ihrer zukunftsorientierten Technik die Normalwerte bezüglich Wärmeisolation und Schalldämmung. Erstklassiges Material sowie präzise Fertigung und Ausrüstung gewährleisten

höchste Schweizer Qualität und lange Lebensdauer. Piatti-Fenster werden nach dem Piatti-Prinzip gebaut. Von der Herstellung bis zur Lieferung und dem sorgfältigen Einbau liegt die Verantwortung bei uns. Das ist Ihre persönliche Garantie.

Sie sehen: Piatti-Fenster haben prinzipiell ein paar Vorteile mehr. Lassen Sie sich deshalb mit dem Coupon den farbigen Fenster-Katalog zustellen oder rufen Sie uns an.



| | |
|---|----------------|
|  | Piatti |
| | Fenster |
| | |

Bitte senden Sie uns Ihren farbigen Fenster-Katalog.

Name: _____
 Vorname: _____
 Strasse: _____
 PLZ: _____ Ort: _____ SIA

Bruno Piatti AG, Riedmühlestr. 16, 8305 Dietlikon

Piatti-Fenster – eine gute Entscheidung

Brücken sind zarte Gebilde

Natürlich sind Brücken stark, tragkräftig und stabil gebaut – sie haben aber eine dünne Haut und ein empfindliches Innenleben! Eindringendes Wasser macht die hochentwickelten Eisenbetonkonstruktionen sofort krank.
Wir haben reiche Erfahrung auf diesem Gebiet:
Unsere Brückenbeläge mit schwimmenden und Vollverbund-Gussasphaltkonstruktionen garantieren den optimalen Schutz der teuren Bauwerke.
Haben Sie Fragen? Unser technischer Beratungsdienst steht unverbindlich zur Verfügung!

Aeschlimann AG

4800 Zofingen
062 51 07 07

4600 Olten
062 222 777

5000 Aarau
064 22 25 08
4450 Sissach
061 98 44 84

4806 Wikon
062 52 10 12
8030 Zürich
01 252 20 36

**Verlangen Sie unsere
Dokumentation
«Brückenbeläge»**

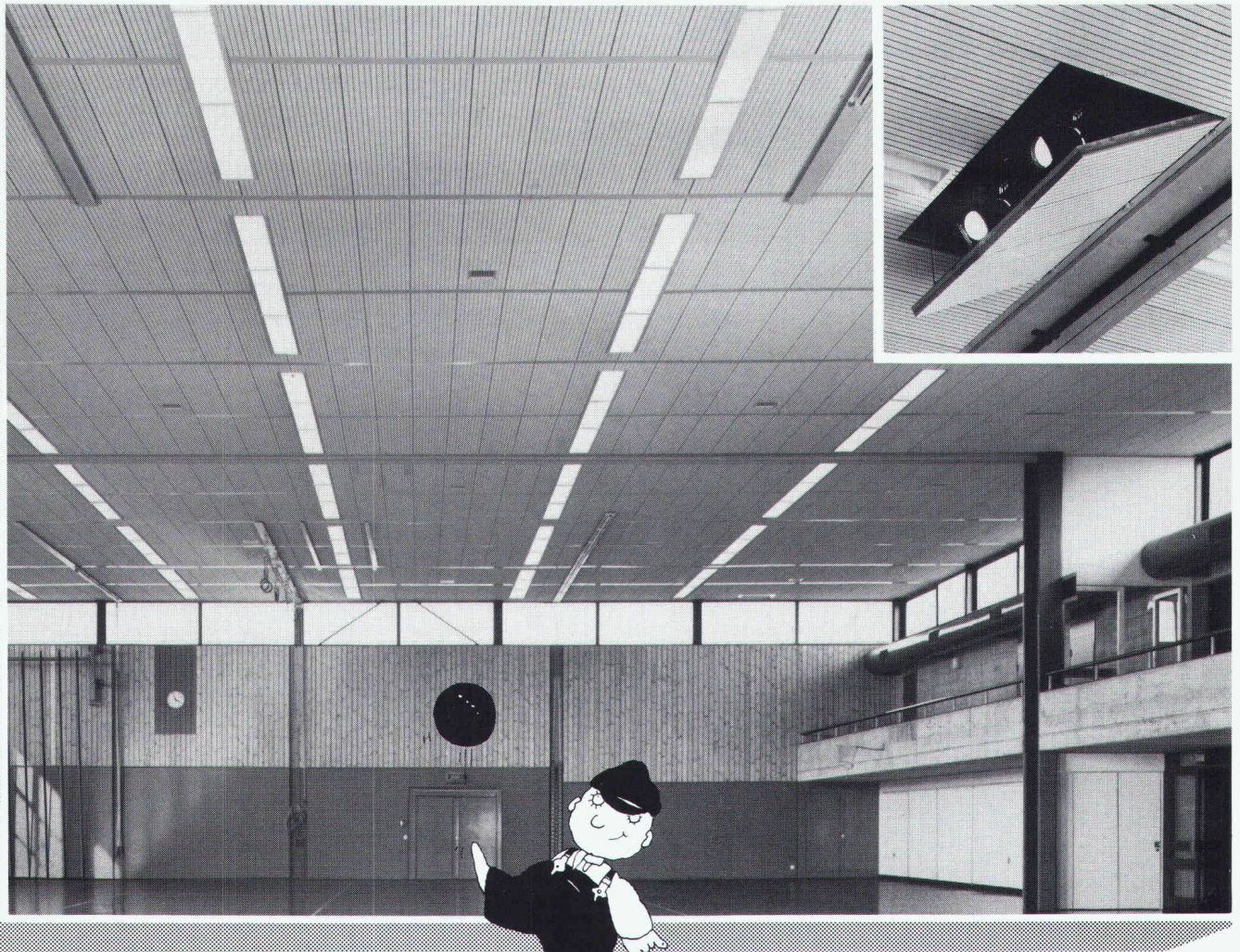

Bei der PAVATEX-Sporthallendecke treffen sich die Interessen von Gemeinderat und Sportkommission

Denn sie ist wirtschaftlich und sportgerecht. Sie ist «ballproof» und widersteht auch wuchtig geschleuderten Bällen. Sie senkt die Heizkosten. Denn ihr thermisches Isolationsvermögen ist hervorragend. Sie reguliert die Raumakustik: Die speziell gerillte Oberfläche zusammen mit der schallabsorbierenden Faserstruktur schluckt den Schall und dämpft den Hallenhall.

Die PAVATEX-Sporthallendecke ist deshalb so leistungsfähig, weil sie als kompaktes System konzipiert und in langer Praxis erprobt ist. Jeder Teil ist auf den andern und aufs Ganze abgestimmt. Wandwinkel, Abhänger, Tragprofile und die biologischen Platten aus Holzfasern spielen perfekt zusammen. Das optimiert die Leistung, vereinfacht die Montage und hält die Kosten günstig.

Die Probleme der Leuchtenmontage sind mit der Wahl einer

PAVATEX-Sporthallendecke bereits gelöst. Und weitere wesentliche Vorteile kommen hinzu: Wenn das PAVATEX-Tragsystem einmal hängt, die Akustikelemente montiert, die Leuchten angeschlossen sind, dann ist die Decke wirklich fertig und braucht kaum Unterhalt. Und neben allen technischen Qualitäten bringt sie auch ästhetische: weiss oder neu mit Holzdekor – in funktioneller Schönheit.

Verlangen Sie unsere ausführliche Dokumentation.

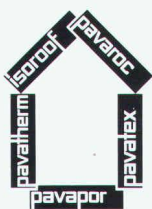

**Platten
und Systeme
zum Bauen
und Wohnen**

pavatec®

PAVATEX AG
Rigistrasse 8, 6330 Cham
Telefon 042/36 55 66
Telex 862 157 pava ch

K

Conducta Conducta Conducta Conducta Conducta

Conducta Raumzellen

*Die echte Alternative zum Festbau ·
schlüsselfertig · mobil · komplett versetzbar*

*Zur Einzelaufstellung sowie zur Erstellung beliebig
großer Blockgebäude mit hoher Grundriß-Freizügig-
keit.*

*als Bürogebäude, Betriebsgebäude, Labor, Kantine,
Werkstatt, Portierhaus, Messehaus, Sportplatz-
gebäude, Kindergarten, Schulungsraum, Camping-
platzanlage, Toilettenanlage*

*auf Industrieanlagen, Großbaustellen, Freizeit-
anlagen, Parkplätzen usw.*

- *kurzfristig realisierbar!*
- *auch als Anbau an bestehende Gebäude*
- *problemlos zu erweitern*
- *Aufstellung auf Punkt- oder Streifenfundamenten*

Wir informieren Sie gerne ausführlich.

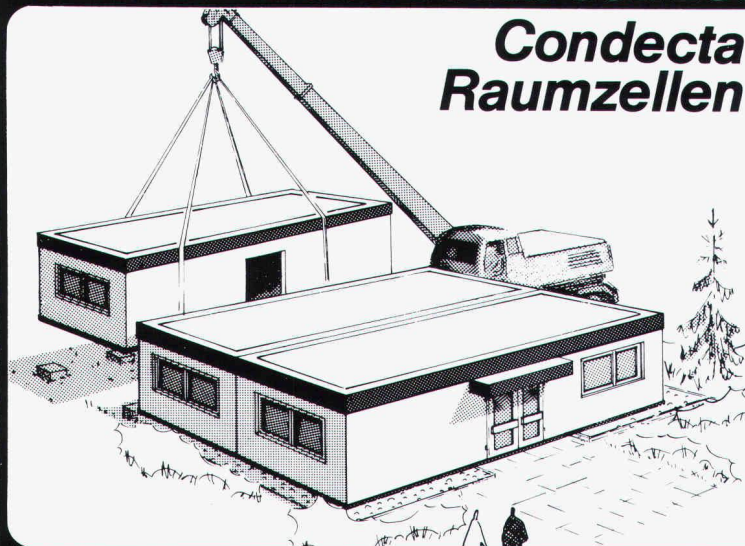

Conducta Conducta Conducta Conducta Conducta

Fabrik für Baumaschinen und Baugeräte

8405 Winterthur 052/29 55 21

4665 Oftringen 062/41 46 73

7302 Landquart 081/51 53 33

Im Notfall spielen wir auch Feuerwehr.

Drahtseile

liefern wir Ihnen – zugegeben – am liebsten auf Bestellung – mit einem normalen Termin. Aber unsere Fachleute kennen die Praxis und wissen, dass es manchmal «brennt». In solchen Fällen kommt unsere «Drahtseil-Feuerwehr» zum Einsatz. Aufgewickelt auf Hunderte von Rollen, in verschiedenen Durchmessern und Konstruktionen, mit Bruchlasten von 50 bis 300000 kg, warten unsere «Drahtseile ab Lager» auf Ihren Notruf.

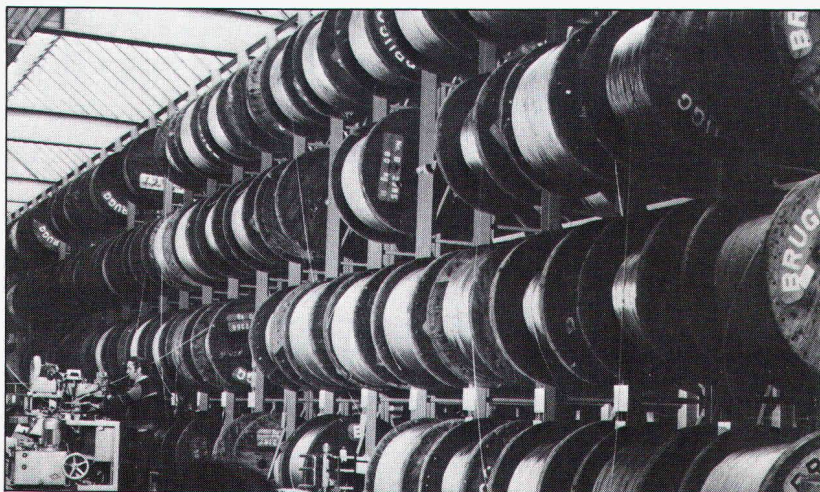

**Kabelwerke Brugg AG
5200 Brugg**

Telefon 056 41 11 51 · Telex 53669



Dépot Renens · 1020 Renens
Téléphone 021 89 27 16

«ICH BIN SO AUSGEKLÜGELT KONSTRUIERT, DASS DER UMGANG MIT MIR SO SPIELEND LEICHT IST, WIE MIT EINER MODELL-EISENBAHN. MAN STECKT MICH EINFACH ZUSAMMEN, GERADEAUS, UM DIE ECKE, ÜBERS KREUZ. JEDER DECKEL PASST KLAPPERFREI AUF JEDEN RAHMEN UND HÄLT 5 TONNEN AUS. KEIN WUNDER, DASS ICH SOVIEL MASSGEBEND EINGESETZT WERDE.»

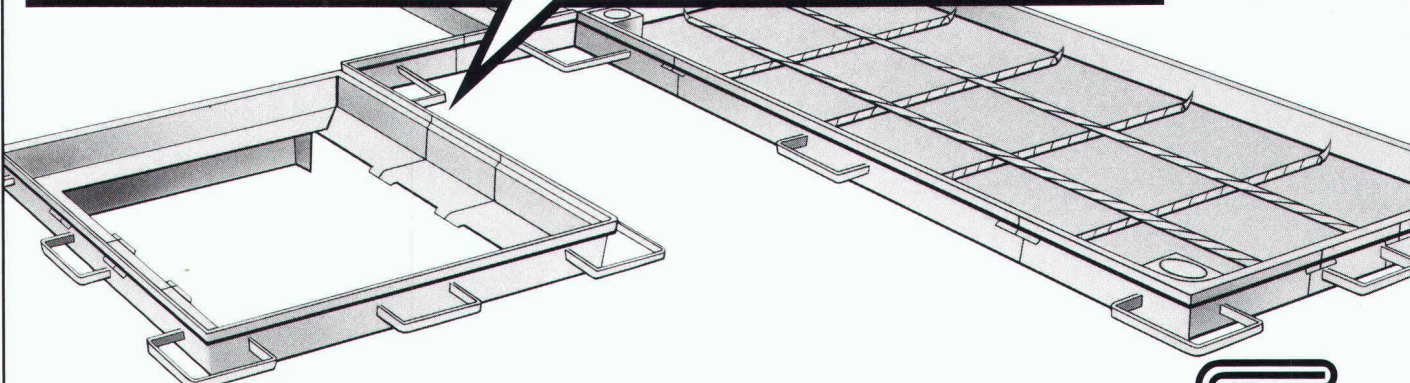

Jakob Scherrer Söhne AG
 Allmendstrasse 7 8059 Zürich 2
 Telefon 01 202 79 80
 Bau- und Apparatespenglerei
 CUPOLUX-Lichtkuppeln
 CUPOLUX-Lichtbänder
 Statische Entlüfter Bleipresswerk

SCHACHT- UND KANALABDECKUNGEN VON SCHERRER. MIT DEM PLUS AN ERFAHRUNG.

Neu im FALU-Lieferprogramm

K. Fassbind-Ludwig + Co.
 Rickenstrasse
 8646 Wagen b. Jona SG
 Telefon 055 28 31 44

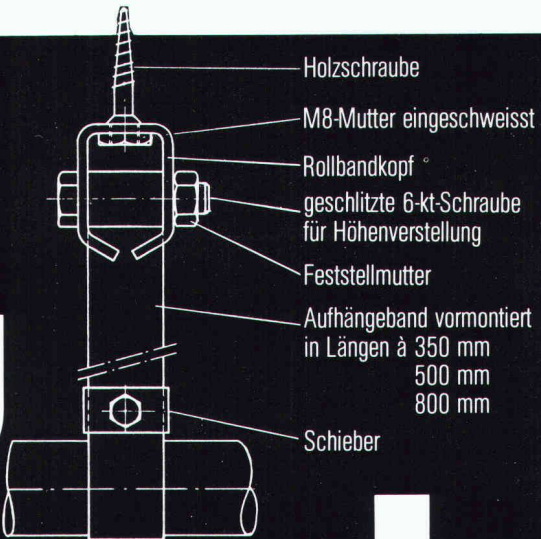

FALU Rollband- aufhängung

Erhältlich im Fachhandel.

SIPOREX[®]

das Fassaden-System

plus

Siporex Verputz Lamit

- Abgestimmt auf SIPOREXplus-Mauerwerk
- Hervorragender Witterungsschutz, schlagregendicht
- Mauerwerk atmet dank guter Dampfdiffusion
- Grosse Farb- und Strukturpalette
- Einfach zu verarbeiten
- Beratung für Architekt und Bauunternehmer



1 Gemauert als monolithische Fassade mit dem k-Wert 0,24 W/m²K bei 35 cm Wandstärke, Qualität GL und 5 Gew.-% Feuchtigkeit.

2 Armiert mit SIPOREX-Stahlarmierung MURFOR = hohe Gebrauchssicherheit.

3 Verputzt mit SIPOREX-Grund- und Deckputz LAMIT erhält das Mauerwerk einen schlagregendichten, atmungsaktiven Schutz. LAMIT ist sowohl von Hand als auch mit der Maschine problemlos zu verarbeiten. Der Grundputz LAMIT A 51 wird in einer Schichtstärke von 10–14 mm auf SIPOREXplus aufgetragen. Der Deckputz LAMIT A 61, in vielen Farben eingefärbt lieferbar, wird frühestens nach 10 Tagen aufgebracht. Die Schichtdicke richtet sich nach der Putzstruktur. Ein nachträglicher Farb- anstrich auf die Fassade entfällt.



Zürcher Ziegeleien
Giesshübelstr. 40
Postfach, 8021 Zürich
Tel. 01/35 93 30

J. Schmidheiny + Co. AG
St.-Leonhard-Str. 32
Postfach, 9001 St. Gallen
Tel. 071/22 32 62

Baustoffe AG Chur
Pulvermühlestr. 81
Postfach, 7001 Chur
Tel. 081/24 46 46

Hard AG Volketswil
8604 Volketswil
Tel. 01/945 45 41

Sergio Merotto
6951 Lugaggia
Tel. 091/91 34 32

BTR-Prebeton AG
Eymattstr. 71, 3027 Bern
Tel. 031/56 33 01

ZÜRCHER ZIEGELEIEN



Kunststoff- Fenster SYSTEM COMBIDUR Für Altbauten

und Neubauten

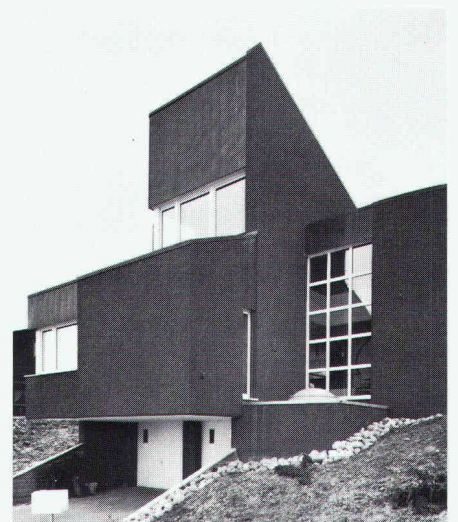

Bauten sind Zeugnisse ihrer Zeit, umso schwieriger ist die Erhaltung wertvoller Altbausubstanz. Bei jeder Renovation ist eine der wichtigsten Aufgaben, die Harmonie zwischen Fenster und Gesamtfassade zu bewahren. Mit Kunststoff-Fenstern *System Combidur* ist eine ästhetisch und architektonisch einwandfreie Sanierung möglich, da Systemvielfalt und praktisch jedes Fensterformat die Wahl des richtigen Fensterformats ermöglichen. Die hohen technischen Anforderungen an Wärmedämmung und Schallschutz erfüllen Kunststoff-Fenster *System Combidur* jederzeit. Zwei Sonderkonstruk-

tionen bieten besondere wirtschaftliche Vorteile. Beim Wechselrahmensystem *Combidur* wird der noch intakte Fensterrahmen belassen und mit Profilen *System Combidur* verkleidet. Die Fensterflügel werden ersetzt und massgenau an Ort und Stelle eingepasst. So wird Zeit und Geld gespart. Bei besonderen Gegebenheiten gelangt das Altbauelement *System Combidur*, eine Kombination von Fenster, Rolladenkasten und Rolladen vorteilhaft zum Einsatz. Geschulte Fachbetriebe garantieren für Verarbeitung und Montage nach schweizerischen Qualitätsmassstäben.



Ich interessiere mich für die Dokumentation über Kunststoff-Fenster *System Combidur* und bitte um kostenlose Zustellung.

Name: _____

Beruf: _____

Strasse: _____

PLZ/Ort: _____



Bitte einsenden an
Gebrüder Kummerling GmbH
Verkaufsbüro Schweiz
Postfach 4
CH-8262 Ramsen

5 mal schneller beschriften und bemessen mit «rotring NC-scriber»

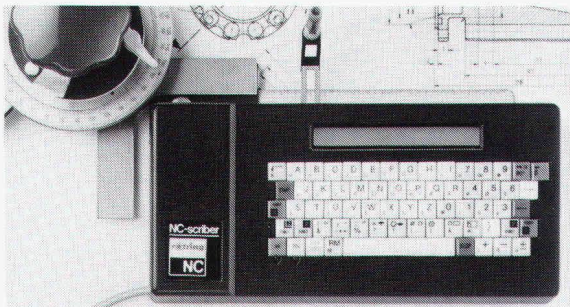

Mit Mikroprozessoren programmgesteuert. Schriftgrößen von 1–30 mm beliebig einstellbar. 113 verschiedene Schriftzeichen, Zahlen und Symbole.

Verlangen Sie Dokumentation und Vorführung.



Racher & Co. AG, Marktgasse 12, 8025 Zürich,
Tel. 01/47 92 11
31, rue Dancet, 1211 Genève 4, Tel. 022/20 40 00

Massive, wärmedämmende
Wand- und Dach-Konstruktionen
in Industrie-, Verwaltungs-
und Kommunalbau:
Hebel-Montagebauteile.
Für den rationellen Innenausbau:
Hebel-Steine.



Montagebau mit System. Hebel

Hebel Sempach
6204 Sempach-Stadt
Telefon 041 – 99 15 48
Telex 78 477



Bauen
mit
Verstand

Neu Sensationell

jetzt gibt es ein Dreifach-Wärmeschutz-Isolierglas,
mit dem Sie tatsächlich noch mehr Heizenergie
(und Geld) einsparen können!

Heglas Super 1

k-Wert 1,0 0,95 kcal/m² h °C
1,10 W/m² K

Die unschlagbaren Vorteile von Heglas Super 1

- Überlegener k-Wert = Höchste Energieeinsparung
- Hohe Lichtdurchlässigkeit = Einsparung an künstlicher Beleuchtung
- Positive Energiebilanz = Energiegewinn durch Sonneneinstrahlung
- Bessere Schalldämmung = Weniger Lärmbelästigung

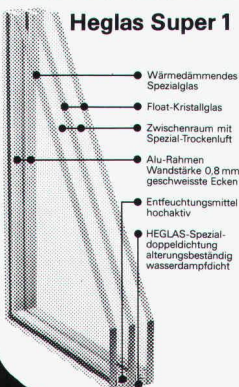

BON für eine
su 6
Gratis-Dokumentation

Absender:

glas trösch
glas trösch
glas trösch

Fr. Trösch AG 4922 Bützberg
Isolierglasfabrik Tel. 063 42 11 55

Treppen von Columbus

Scherentreppen aus Aluminium-
Druckguss (3 Modelle,
verschiedene Grössen)
Spindeltreppen aus Alu-
minium- Druckguss
(3 Durchmesser)
Spindeltreppen aus Holz
(in jeder Dimension)
Schiebetreppen aus Holz
(3 Modelle)

Scherentreppen

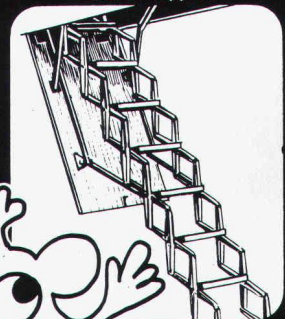

Spindeltreppen

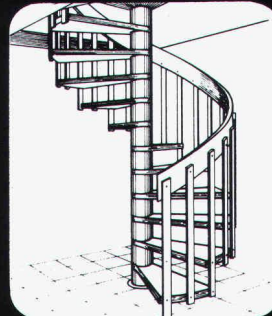

Schiebetreppen

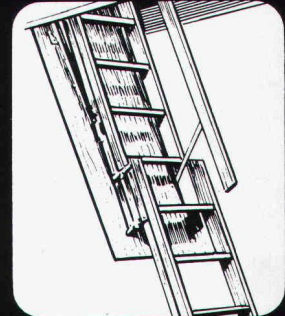

Columbus Treppen AG

Industriestrasse 9245 Oberbüren Tel. 073 51 37 55



Sicherheit



Signalisation
Absperrmaterial
Baustellenlampen

sicher isch sicher



Adolf Locher AG

Stahlhandel Bauwerkzeuge
8107 Buchs/ZH Tel. 01 844 00 66
9450 Altstätten/SG Tel. 071 75 25 25
7000 Chur Tel. 081 24 54 54

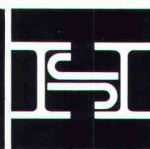

Hauser AG Eisen

9001 St. Gallen Tel. 071 22 88 75
8401 Winterthur Tel. 052 23 14 31
8808 Pfäffikon/SZ Tel. 055 48 43 43
8280 Kreuzlingen Tel. 072 72 77 07

Baltis und Rüegg BSR 442

Wenn schon gründlich renovieren, dann mit Geilinger Holz/Metall-, Geilinger Aluminium- oder Geilinger-Brüggmann Kunststoff-Fenstern

Aarberg
Wältli AG, 032/821574
Baden
Walter Burger AG, 056/831717
Baulmes
Werner Roth, 024/591307
Bern
Schreineri-Genossenschaft,
031/561163
Parquet + Holzbau AG,
031/251641
Bonaduz
Dema-Werke AG, 081/371236
Bramois
L. Fauchère, 027/311212
Brienz
E. Turtschi, 036/511673
Brugg
Jäggi AG Brugg, 056/416767
Brünisried
Louis Lötscher AG, 037/391147
Davos-Platz
Künzli AG, 083/52646
Echallens
Huber SA, 021/813131

Estavayer-le-Lac
A. Gutknecht SA, 037/631170
Flaach
Stäheli-Fensterbau, 052/421777
Genève (Petit Lancy)
Casai + Cie., 022/921313
Genève (Chêne-Bourg)
CIB, 022/488844
Gurmels
O. Auderset AG, 037/741340
Heerbrugg
J. + N. Gächter AG, 071/721640
Heimberg
Bärtschi-Fenster AG, 033/371165
Herisau
Emil Huber AG, 071/511925
Hunzenschwil
Zubler AG, 064/472277
Interlaken
P. Rüeeggesser AG, 036/223342
Lausanne
Cachin + Strebel SA, 021/371858
Liestal
Max Krattiger AG, 061/912086

Lucern
Biesser-Fenster AG, 041/363535
Olten
AG Jäggi Olten, 062/212191
Porrentruy
J. Nicol SA, 066/661489
St. Prex
Roger Dessaux, 021/761066
Thayngen
Rudolf Kunz AG, 053/67190
Visp
G. Zurbriggen AG, 028/462292
Vitznau
F. Zimmermann, 041/831381
Winterthur
Fenster-Theil AG, 052/226221
Walter Müller, 052/223116
Wängi
Müller Fensterbau AG, 054/95222
Zürich
Fensterfabrik Albisrieden AG,
01/521145
Biesser-Fenster AG, 01/4824501
A. Bommer AG, 01/4620336

Eine unserer 37 Partnerfirmen wartet auf Ihre Kontaktnahme

**Coupon ausfüllen und einsenden:
Es lohnt sich, jetzt anzufragen und zu bestellen**

Erwarten Informationen über Renovationsfenster.

Name: _____

Ort: _____

Tel.: _____

senden an:
Geilinger AG
8401 Winterthur, PF 988
Tel. 052 84 61 61, Telex 76 524

GEILINGER

Ingenieur- und
Metallbau-Unternehmung

Geilinger AG
8401 Winterthur, PF 988
Tel. 052 84 61 61, Telex 76 524

Basel, Bern, Bülach,
Elgg, Menziken, St. Gallen,
Winterthur, Yvonand, Zürich



Asphalt und Beton fräsen

JAMES ZERBINI CH-4612 Wangen b/Olten ☎ 062 32 57 33

Guter Untergrund ist wichtig

Sämtliche Arbeiten in Gebäuden werden trocken und **staubfrei** ausgeführt

- Aufrauhern
- Rillieren
- 2-Komp.-Farbe entfernen
- Schleifen
- Trennen
- Versiegelungen
- Bodenbeschichtungen
- Kernbohrungen

Dumbo



NEU

Armierungs- anschlüsse

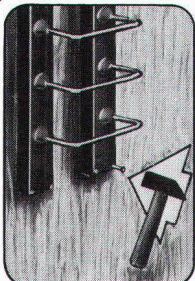

1. Element auf Schalung nageln

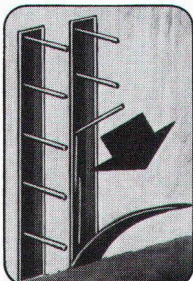

2. Ausschalen
– Deckel entfernen
– Eisen ausbiegen

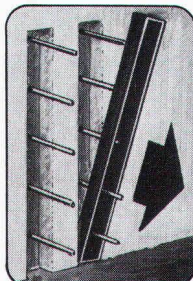

3. Kunststoffboxen entfernen – fertig

Betontechnik AG 6210 Sursee Tel. 045 - 21 53 33

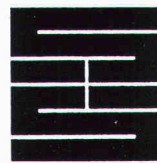

Schaffroth & Späti AG

Asphalt- und Bodenbeläge

8403 Winterthur

Telefon 052 / 29 71 21

Gegründet 1872

Gussasphalt-

Isolations- und Verschleissbeläge im Hoch- und Tiefbau, bekannt und bewährt.

wasserdicht
anorganisch
widerstandsfähig

Wir sind eine Fachfirma mit jahrzehntelanger Erfahrung.

Bewährte Wärmedämmung,
luftdicht und keine Kältebrücken.
Allseitig mit Nut und Kamm.

Isolation, Dachschalung
und fertige Untersicht in einem.

Einfache Verlegung
direkt auf Sparren,
sofort begehbar.

Leicht und handlich.
Bauphysikalisch richtig.

SCHICHTEX UNTERDACH

BI
UNTERDACH
die gute Variante

Bau + Industriebedarf AG

4104 Oberwil/BL Tel. 061 30 40 30

SWISS GEWI Fe 500/600

Der schraubbare Armierungsstahl
Ø 16 Ø 20 Ø 25 Ø 28 Ø 32 Ø 40 Ø 50

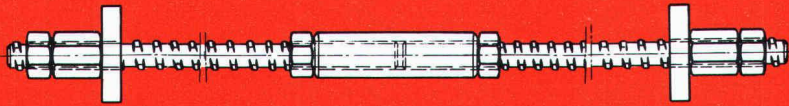

Zugband mit Swiss-Gewi
im Stahlbau und Holzbau

Dywidag-Technik 8340 Hinwil/ZH, Tel. 01 937 10 20

SpannStahl AG

Verbundpfähle

Stahlprofile mit Betonmantel

- Mit dem Hochbaukran oder mit Schreitbagger ausführbar
- auch auf beengten, schwer zugänglichen Baustellen möglich
- kein Arbeitsplanum und keine Zufahrt zur Baugrube nötig
- dank sehr kleiner Installationsaufwendungen auch für kleine Arbeiten wirtschaftlich.

BLESS

Technische
Beratung/Bau-
ausführung:

Neugutstr. 52, 8600 Dübendorf

Bauunternehmung AG Tel. 01/8210085
Zürich - Dübendorf - Aarau - Chur - Grenchen - St. Gallen



**UTB MACHT DAS LETZTE
VOM LETZTEN ZUR BASIS
NATÜRLICHEN UND
WIRTSCHAFTLICHEN
WACHSTUMS: HYGIENISIERTEN
KLÄRSCHLAMM.**

UTB ist ferner führend
in den Bereichen:

- Kompaktkläranlagen
- Abscheidetechnik
- Gastechnik

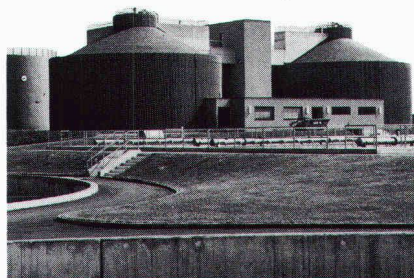

Und dies erst noch ohne störende Gerüche und Fremdstoffe. Mittelthermische und aerob-thermophile Schlammbehandlung heissen die Verfahren, die den hygienisch unbedenklichen Austrag des ausgefaulten und stabilisierten Klärschlammes erlauben. Dank maximaler Wärmerückgewinnung arbeiten die UTB-Schlammkonditionierungs-Verfahren ausserordentlich wirtschaftlich. Sie können ohne Schwierigkeiten in bereits bestehende Kläranlagen eingebaut werden. Am besten, Sie sehen sich eine unserer Anlagen einmal an: z.B. in St. Gallen/Hofen, Wartau SG, Kirchberg/Bazenheid und bald auch im Werdhölzli/Zürich. Verlangen Sie weiterführende Unterlagen.

UTB - damit Umweltschutz mehr nützt als kostet.

UTB Umwelttechnik Buchs AG

CH-9470 Buchs SG, Schweiz/Suisse/Switzerland, Telefon 085 6 02 51, Telex 855 303 utb ch

Der Mini-Computer der alles macht

CMC MASTER

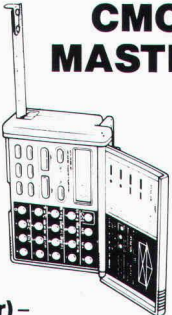

messen (5-m-Rollmeter) – rechnen – speichern – umrechnen
sämtlicher englischen Masse in Dezimalmasse
mittels Knopfdruck – Hypothenuse-Rechnungen –
Durchmesser in Umfang – Temperatur-
umrechnung F – C
Batteriebetrieb: 2200 Stunden
Grösse: L 95 mm x B 65 mm x H 34 mm
(Taschenformat) **Preis Fr. 120.– + Porto**

Dieses Gerät gehört zu Ihrer stetigen Ausrüstung!

BURRI Oberbuchen,
CH-6026 Rain
Telefon 041 - 80 13 70

ATELIER FÜR PERSPEKTIVEN
GENAU KONSTRUIERTE PERSPEKTIVEN

SCHWARZWEISS / FARBIG
FÜR HELLRAUMPROJEKTION
FÜR BAUTAFELN / PLAKATE

ALS FOTOMONTAGEN
INSERATE / FACHBÜCHER
FÜR PROSPEKTE

DAVID-HESS-WEG 14, 8038 ZÜRICH, TEL. 01 / 482 29 49

PINUS
Leistungsfähige Computerstatik
am Arbeitsplatz des Ingenieurs



Hochbaurahmen
Zementindustrie

gerechnet auf
APPLE Computer

Kleincomputerlösungen
für technische und
administrative Aufgaben
im Bauwesen

cubus ag imt
Baumackerstrasse 42
Postfach 8161
CH-8050 Zürich
Telefon 01 / 312 20 25

Dr.-Ing. H. P. Slabik
Oberes Daufeld 9
D-5568 Daun / Eifel
Telefon 06592 / 3629

MSU
Sicherheits-Besteigungselemente für den
Hoch- und Tiefbau

30 Jahre Erfahrung bürgen für absolute **Sicherheit** und höchste **Qualität**. Auch unter extremsten Verhältnissen gilt unsere **10jährige Garantie**. Führende Ingenieurbüros und öffentliche Verwaltungen im In- und Ausland schreiben unsere MSU-Spitzenerzeugnisse verbindlich vor.

MSU-Besteigungselemente für:

- Kanalisationen
- Wasserreservoirs
- Stauwehre
- Fassaden
- Notausstiege
- Hochkamine
- Industrieobjekte



Ihr Vertrauens-Partner:
MSU-NORMEN
Henri Zenhäusern AG
Birmensdorferstrasse 134a
CH-8902 Urdorf ZH
Telefon 01 / 734 25 20 - 21
Telex CH 58 568 MSU

Badezimmer-Entfeuchter

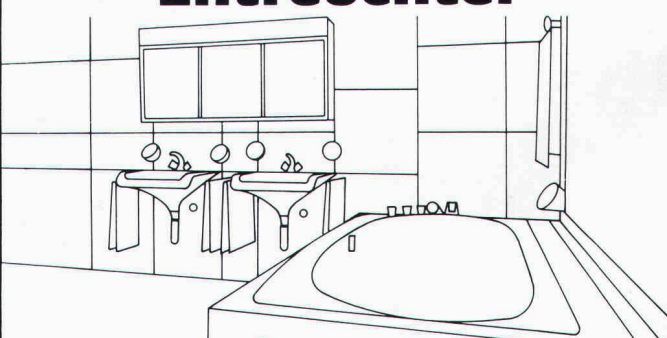
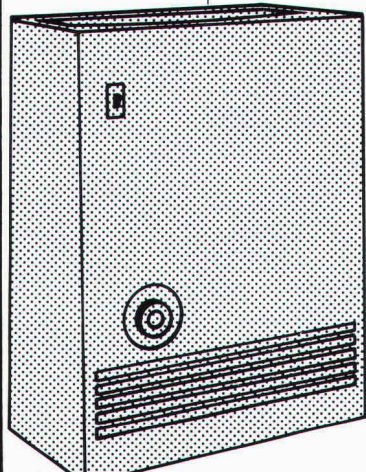
DC 500 – der kompakte Kleinentfeuchter für Bad, Sauna, Keller, Hobbyraum. Verlangen Sie detaillierte Unterlagen!

Krüger + Co.
9113 Degersheim 071 54 15 44
8156 Oberhasli 01 850 31 95
4114 Hofstetten 061 75 18 44
3110 Münsingen 031 92 48 11
6596 Gordola 093 67 24 61
1010 Lausanne 021 32 92 90

KRÜGER

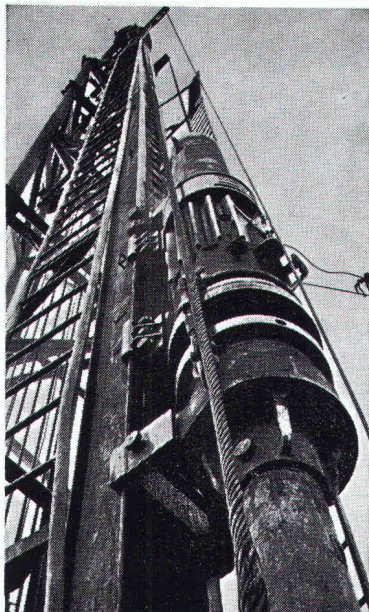

Pfahlfundationen

- Bohrpfähle 125 + 150 cm ϕ
- Ortsbetonpfähle «DELTA»
- Fertigbetonpfähle
- Holzpfähle
- Presspfähle
- Wasserbauarbeiten
- Spundwände

EGGSTEIN AG LUZERN
 Industriestrasse 16 Telefon 041 - 44 66 04

Gussasphalt – Wo und Wie?

Darüber gibt die neue
 VERAS-Broschüre
 «Bauen mit Guss-
 asphalt» (gratis) mit
 vielen Konstruktions-
 beispielen und einer
 Fülle technischer
 Details Auskunft!

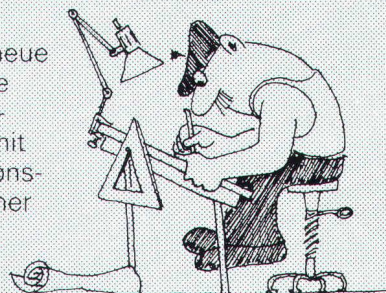

Ein echtes
 Hilfsmittel für den Architekten und Planer.

Bestellen Sie noch heute:

«Bauen mit Gussasphalt»

VERAS Vereinigung Schweiz. Gussasphalt-
 Unternehmungen, Postfach 3367, 3000 Bern 7
 Tel. 031/22 65 55

KRÜGER

Dantherm Warmluft- Heizgeräte

für Hallen und Werkstätten
 auch mobile Luftheizer
 20 000-130 000 Kcal/h
 preisgünstige Occasionen.

Krüger+Co

9113 Degersheim
 8156 Oberhasli
 4114 Hofstetten
 3110 Münsingen

071 54 15 44
 01 850 31 95
 061 75 18 44
 031 92 48 11

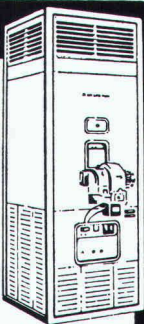

Aufzugtreppe Grösste Vorteile auf kleinstem Raum

Über 100000fach bewährt!
 Deckel gut isoliert

Feldmann + Co. AG, Holzbau
3250 Lyss
 Telefon 032/84 11 84

8202/LD6569

SOPRALEN
 Dichtungsbahnen
 aus dauerelastischem
 Elastomer-Bitumen bieten Garantie
 für langjährige, zuverlässige
 Abdichtungen an Flachdächern,
 Terrassen, Unterterrainbauten
 und Brücken!

SOPRALEN wird
 in unserer modernen Fabrik
 in Spreitenbach (AG) hergestellt.
 Nebst den geeigneten Trägern –
 Polyestervlies, Jutegewebe oder
 Glasvlies – wird hochwertiges
 SBS-Bitumen verwendet!

SOPRALEN

Ein Schweizer
 Qualitäts-Produkt



Asphalt-Emulsion AG
 Zentralstrasse 19
 8953 Dietikon
 Tel. 01/740 72 72

Hauptsitzverlegung der Consultherm AG

von: 8133 Esslingen, Im grünen Hof 102
Tel. 01 / 984 23 55
nach: 8044 Zürich, Dunantstrasse 4
Tel. 01 / 47 56 77



Ingenieurbüro für wärmetechnische Gebäudesanierung und Baustatik mit folgendem Dienstleistungsangebot:

- Infrarotmesstechnik mit AGA 750, wie **Bauthermografie**, Bodenheizung-Leckstellenlokalisierung usw.
- **k-Wert-Messungen**
- **Wärmebedarfsermittlungen** zur Optimierung bestehender Heizanlagen
- **Luftwechsellmessungen**
- **Grob- und Feinanalysen** der Gebäudehüllen und haustechnischen Anlagen
- **Planung und Projektierung** der Sanierungsmassnahmen
- **bauphysikalische Berechnungen** und Beratungen
- **baustatische Berechnungen**, Bauleitungen
- **Bauschadenexpertisen**

Auskunft und Unterlagen sind bei unseren Büros erhältlich.



Leibungsfenster aus Polyesterbeton.

ACO Sessa,
das Schweizer Qualitätsprodukt – Nr. 1
für Keller- und Nebenräume!

Lieferung über den Schweizerischen Baumaterialfachhandel.



Fabrikation,
Verkauf, Planung
und Beratung

ACO Bauelemente
8756 Mitlödi/GL
Telefon 058/81 22 45
Telex 875 657



Automatische Öffner
für bestehende oder
neue Schiebe-, Flügel-
und Garagetore,
Torschranken,
Funkfernsteuerungen.

TOR-AUTOMATIC
FAAC AG
Stauffacherstrasse 5
Postfach 8039 Zürich
tel. 01/2425455
tfx. 812901

Vertretungen und Kundendienststellen.

| | | |
|----------------|-----------------|--------------------|
| M. Bischof | 9423 Altenrhein | Tel. 071/ 42 53 53 |
| R. Wirnsperger | 8320 Fehraltorf | Tel. 01/954 16 04 |
| W. Jäggi | 6004 Luzern | Tel. 041/ 36 85 01 |
| B. Ziltener | 4153 Reinach | Tel. 061/ 76 00 52 |
| K.H. Müller | 3052 Zollikofen | Tel. 031/ 57 57 88 |
| A. Bizzozzero | 6926 Montagnola | Tel. 091/ 54 40 04 |
| K. Schober | 1252 Meinier | Tel. 022/ 52 32 94 |

Pfister AG für modernen Hallenbau

Moderne Hallen – massgeschneidert
für Sie. Aber deswegen nicht
teurer! Stahlgerüste, Dächer,
Fassaden, Tore, Türen und Fenster.

Verlangen Sie unsere Dokumentation
und Beratung.

Pfister AG

**Hallenbau
8575 Mauren
072 442020**

| Nr. | Preis | Nr. | Preis |
|--|-------|---|-------|
| 3330 Parkhaus Saas Fee. Von P. Ritz, Kastanienbaum; P. Schneller, Brig, und J. Grob, Naters (12 S., 12 Abb.) | 6.50 | 3360 Flachdachabdichtungen mit Elastomer-Bitumenbahnen. Von R. Brändle, Dietikon | 3.— |
| 3331 Das Krematorium Nordheim. Text: M. Schlappner, Zürich; Architekt: A. H. Steiner, Zürich (12 S., 15 Abb. z. T. farbig) | 8.50 | 3361 Rationelle Energieverwendung in Gebäuden und Siedlungen. Von P. Hartmann, Dübendorf | 3.50 |
| 3332 Der Stahlbetonkühlturm für das Kraftwerk Voitsberg 3. Von B. Cichocki, Graz | 4.50 | 3362 Energierückgewinnung durch Müllverbrennung. Von R. Tanner, J. Schnyder und J. B. Ziegler, Zürich | 5.— |
| 3333 Olten 1981: Ausbau der Bahnanlagen. Versch. Verfasser (64 S., viele Abb. z. T. farbig) | 12.— | 3363 Die Entwicklung des aargauischen Limmattales – Planerische Tätigkeit im Rückblick. Von J. Killer, Baden (12 S., 4 Abb.) | 7.— |
| 3334 Schachtabdeckungen in schnell befahrenen Strassen – Verhalten bei kurzzeitiger, dynamischer Beanspruchung durch Lastenzüge. Von H. Bärlocher, Winterthur, und P. Mohler, von Roll AG. | 3.— | 3364 Bergmännisch erstellte Speichersysteme für den Bau von Luftspeicherkraftwerken. Von M. Gysel und L. Saredi, Baden | 3.50 |
| 3335 Verlandung von Stauseen. Von D. Vischer, Zürich | 5.— | 3365 Kiesschlamm als potentieller Rohstoff? Von T. Peters, Bern; R. Iberg und Th. Mumenthaler, Zürich | 5.— |
| 3336 Die Wirksamkeit von Energiesparmassnahmen am Kantonalen Chemischen Laboratorium Zürich. Versch. Verfasser (28 S., 33 Abb. z. T. farbig) | 10.— | 3366 Betrachtungen und Versuch der Nachbildung von Strömungsvorgängen beim elektromagnetischen Rühren von Brammen. Von A. Müller, A. Gyr und J. Lipton, Zürich (12 S., 16 Abb.) | 7.— |
| 3337 Naturschutz und landwirtschaftliche Meliorationen. Von W. Flury, Bern/Aarau | 3.50 | 3367 Die Modellversuche zum Geschieberückhaltebecken Schächen. Von F. Zollinger, Zürich | 4.— |
| 3338 Die Nachbehandlung von entwässertem Klärschlamm mit Kalk – Alternative oder Ergänzungslösung zur landwirtschaftlichen Nassschlammverwertung. Von J. von Aarburg und M. Meyer, Bern | 5.— | 3368 Geologie und Geotechnik. Von F. Keller und T. R. Schneider, Uerikon (12 S., 8 Abb.; Auszug aus: Der Furka-Basistunnel) | 7.— |
| 3339 Der Langzeit-Mauermörtel, ein Beitrag zur Rationalisierung des Bauens. Von M. Eltawil, Dübendorf | 5.— | 3369 Der Furka-Basistunnel – Zur Eröffnung am 25. Juni 1982. Versch. Art. und Verfasser (44 S., viele Abb. u. Tab.) | 12.— |
| 3340 Künstliche Bewetterung von Bahntunnels während Bauarbeiten. Versch. Verfasser | 3.— | 3370 Zur Bestimmung der optimalen Wärmedämmung. Von B. Arbenz, Zürich | 3.50 |
| 3341 Mauermörtel mit der Bezeichnung Langzeitmörtel. Von Ch. Weder, Dübendorf | 3.— | 3371 Spritzbeton als Auskleidung des Furka-Basistunnels. Von Alex Sala, Zürich, und Pietro Teichert, Avengo | 8.— |
| 3342 Weniger für mehr bei der Rohrisolierung. Von H.P. Weiss, Zürich | 3.— | 3372 Vermessung im Rahmen des SBB-Projektes Olten. Von F. Ebner, Luzern, und A. Persili, Basel | 3.— |
| 3343 Energiegerechte Mehrfamilienhäuser. Drei Beispiele von Neubauten. Von R. Stulz, Zürich (12 S., 22 Abb.) | 6.50 | 3373 Versuche mit Sieben und Rechen zur Reinigung von Regenüberlaufwasser. Von Peter Kaufmann | 4.50 |
| 3344 Energie im Mehrfamilienhaus – Seminar an der ETHZ. Versch. Artikel und Verfasser (28 S., 27 Abb.) | 10.— | 3374 Holzkonstruktion des Rad- und Fussgängersteiges im Ruppertsweiler Wald (Aargau) über die Kantonsstrasse T5/K 112. Von M. Milosavljevic, Aarau | 3.— |
| 3345 Feuerwiderstand von Rundstahl- und Vierkantstützen. Von St. Bryl, Winterthur | 3.— | 3375 Die Technik und der Mensch. Von Ernst Otto Fischer, München | 4.50 |
| 3346 Integraler baulicher Erdbebenschutz I: Stutzauftrag – Begriffe – rechnerischer Nachweis. Von K. Staudacher, Zürich (Weiterer Beiträge siehe Nr. 3347 und 3354) | 5.— | 3376 Quartiergestaltung mit dem Zürcher Planungs- und Baugesetz, Bericht über eine Tagung an der Ingenieurschule Rapperswil | 4.50 |
| 3347 Integraler baulicher Erdbebenschutz II: Definition des Lastfalls Erdbeben. Von K. Staudacher, Zürich (Weitere Beiträge siehe Nr. 3346 und 3354; 12 S., 7 Abb.) | 7.— | 3377 Die Bewertungsmethodik der Nationalstrassenüberprüfung (NUP). Von Eugen Meier, Zürich | 6.— |
| 3348 Der Massivabsorber: Ein neuartiges Heizsystem für den Beton-Fertigteilbau. Von B. Schwarz, Holzkirchen bei München | 3.— | 3378 Jutegewebe zum Schutz von frisch humusierten Böschungen im Wasserbau. Von Christian Göldi und Franz Bieler, Zürich | 3.— |
| 3349 Zur Beurteilung von Grossprojekten der öffentlichen Hand – Evaluationsmethoden zwischen dem Gebräuchlichen und dem Alternativen. Von D. A. Keller, Bern | 4.50 | 3379 Passive Sonnenenergienutzung: Ein Beitrag zur Berechnung der Wärmeeinsparung. Von Charles Filleux und Thomas V. Kurer, Zürich | 4.— |
| 3350 Ingenieurbio-logische Sicherung einer rutschgefährdeten Böschung. Von Th. Weibel, Horgen | 3.— | 3380 Erste Resultate vom «Messgebäude La Chaumière» der ETH Lausanne. Von Pascal Favre und Christian Trachsel, Lausanne | 3.— |
| 3351 Der Einfluss baurechtlicher Vorschriften auf das Energiesparen. Von H. Lang, Uster | 5.— | 3381 Berechnung und Bemessung von vorgespannten Flachdecken mit Hilfe eines Tisch-Computers. Von Ramasubba Narayanan und Jörg Schneider, Zürich | 4.— |
| 3352 Gebündelte Fernheizleitungen. Von J. Buchli, Haldenstein | 4.50 | 3382 Neues EDV-Planungsprogramm auf Balkendiagramm-Basis. Von Heinz W. Weiss und Manuel Epprecht, Zürich | 6.— |
| 3353 Ausführungstechnische Probleme bei den Baumeisterarbeiten. Von H. R. Fietz und A. Fritz, Zürich | 3.50 | 3383 EDV in der Wasserwirtschaft: Beitrag zur Lösung von Hochwasserschutzproblemen in der Praxis. Von Heinz W. Weiss und Manuel Epprecht, Zürich | 4.— |
| 3354 Integraler baulicher Erdbebenschutz III: Baulicher Erdbebenschutz an einem Wendepunkt? Von K. Staudacher, Zürich | 4.— | 3384 Drosselstrecken und Wirbeldrosseln an Regenbecken. Von Hansjörg Brombach, Bad Mergentheim | 4.— |
| 3355 Hydrologische und geotechnische Verhältnisse. Von E. Walter, Zürich | 3.50 | 3385 Sanierung von staatlichen Liegenschaften in der Basler Altstadt. Von Carl Fingerhuth, Joseph Schüpfer, Alfred Wyss, Alexander Schlatter und Hans Niederer | 10.— |
| 3356 Ausbau der Kläranlage Werdhölzli. Versch. Artikel und Verfasser (44 S., 55 Abb. und Tab.) | 15.— | 3386 Die städtische Strassenreinigung – eine Standortbestimmung. Von Ulrich Knobel, Benglen | 6.— |
| 3357 Die biologische Reinigungsstufe und ihre besonderen Probleme (Kläranlage Werdhölzli). Von P. Morgenthaler, Zürich | 5.— | 3387 Lichtsignalregelung mit Priorität für Tram und Bus. Von Peter Pitzinger, Zürich | 4.— |
| 3358 Auswirkungen des Campano-Lucano-Erdbebens vom 23. November 1980. Von W. Ammann, E. Berger, D. Mayer-Rosa, F. Perraudin, B. Porro und J. Studer, Zürich (16 S., 28 Abb.) | 9.— | | |
| 3359 Neue Schutz-Versiegelung gegen Fassadenschmierereien. Von M. G. Santandrea, Langnau am Albis | 3.— | | |

Verlags-AG der akademischen technischen Vereine

8021 Zürich

☎ 01/201 55 36

Postfach 630

Stellen- und Gelegenheits-Anzeigen

Tarif

| Stellenangebote und Ausschreibungen | | | | Ermässiger Preis für Stellengesuche | | | | |
|-------------------------------------|------------|------------|------------|-------------------------------------|------------|------------|-----------|----------|
| 1/1-Seite | 185×260 mm | Fr. 1270.— | 1/6-Seite | 90×84 mm | 1/12-Seite | 90×40 mm | Fr. 115.— | |
| 1/2-Seite | 90×260 mm | | | 185×40 mm | Fr. 258.— | | | |
| | 185×128 mm | Fr. 670.— | 1/8-Seite | 90×62 mm | 1/16-Seite | 90×29 mm | Fr. 86.— | |
| 1/3-Seite | 90×172 mm | Fr. 456.— | | 185×29 mm | Fr. 204.— | | | |
| 1/4-Seite | 90×128 mm | | 1/12-Seite | 90×40 mm | Fr. 140.— | 1/24-Seite | 90×21 mm | Fr. 59.— |
| | 185×62 mm | Fr. 354.— | | | | | | |

Chiffregebühr Fr. 6.—, Ausland Fr. 8.—

Für Stellengesuche wird Vorauszahlung verlangt.

Anzeigenschluss: Mittwoch der Vorwoche, 10 Uhr

IVA AG für internationale Werbung, 8032 Zürich
Mühlebachstrasse 43, Tel. 01 / 251 24 50, PC 80-32735

Filiale:

1004 Lausanne, 19, av. de Beaulieu, Tel. 021 / 37 72 72

00-b

Stellenangebote

Gesucht

Hochbauzeichner

für Mitarbeit an vielfältigen öffentlichen und privaten Bauaufgaben. Wir freuen uns auf Ihren Anruf.

Herbert Oberholzer, Architekt BSA
Hauptplatz 15, 8640 Rapperswil, Telefon 055 / 27 46 06

47/15-i

Bekanntes Architekturbüro in der Ostschweiz sucht einen im Entwurf begabten Mitarbeiter für die Bearbeitung von interessanten Bauprojekten und Wettbewerben.

ARCHITEKTEN

mit entsprechender Ausbildung und Erfahrung, die an einer ausbaufähigen Dauerstellung interessiert sind, wollen bitte ihre schriftliche Bewerbung samt Unterlagen einreichen an Chiffre SIA 431 an IVA AG, Postfach, 8032 Zürich.

47/11-i

Alteingesessenes Bauingenieurbüro auf dem Platz Zürich, mit Filiale im Kanton Tessin und interessanten Aufträgen im Hoch- und Brückenbau, bietet einem initiativen, qualifizierten

dipl. Bauingenieur ETH

eine vielseitige und ausbaufähige Kaderposition an.

Wir erwarten einige Jahre Berufserfahrung, Verhandlungstalent und Führungseigenschaften für den Verkehr mit Bauherren und Architekten und zur Überwachung der Mitarbeiter.

Wir bieten gutes Salär und zeitgemässe Sozialleistungen.

Eintritt nach Vereinbarung.

Guzzi AG, Ingenieurbüro für Hoch- und Tiefbau
Ottikerstrasse 40, 8006 Zürich, Telefon 01 / 361 16 20

47/09-i

Unser Büro steht vor der Realisierung grösserer, anspruchsvoller Bauaufgaben. Zur Ergänzung unseres kollegialen Teams suchen wir einen qualifizierten, jüngeren

Hochbauzeichner

mit Erfahrung in Werkplanbearbeitung. Je nach Fähigkeiten und Eignung entwicklungsfähige Stelle.

Eintritt 1. Januar 1983 oder nach Vereinbarung.

Brütsch + Bernet, Bahnhofstrasse 29, 6300 Zug
Telefon 042 / 21 17 27/28

47/10-i

Ingénieur EPF Directeur de production

Située dans une grande ville lémanique, jouissant d'un rayonnement international, une grande entreprise suisse de l'industrie électrotechnique nous a confié la recherche du directeur de production. Il sera responsable de la politique de production et de son application; plusieurs centaines de personnes travailleront sous ses ordres et il les dirigera de façon indépendante. Rattaché au directeur de la société, membre de la direction, il pourra compter sur des cadres compétents pour le seconder.

L'adaptation des produits de l'entreprise à l'évolution de la technique et le rôle que l'électronique est appelée à jouer dans le futur nécessitent un ingénieur EPF en électrotechnique qui aura acquis une expérience de nature similaire, si possible dans un domaine lié à l'électronique ou à l'électrotechnique. Il est tout aussi important qu'il ait le potentiel pour accéder à une telle fonction et qu'il jouisse d'une personnalité rayonnante ayant un ascendant naturel. Langues: français maternel avec très bonnes connaissances de l'allemand, ou inversement, anglais utile. Age minimal 35 ans, maximal 48 ans. Nationalité suisse.

C'est avec intérêt que nous attendons vos offres, accompagnées d'une lettre manuscrite et portant la référence 951. Nous les examinerons avec la plus vive attention et reprendrons rapidement contact avec vous pour vous exposer tous les détails de la fonction au cours d'un entretien personnel. Nous vous garantissons une discrétion absolue et ne divulguons aucun dossier sans votre autorisation.



J. G. Neuhaus - Manager Promotion
52, av. de la Gare, 1001 Lausanne
Tél. 021 / 23 13 14

47/04-i

Gemeinde Niederhasli

Die Gemeinde Niederhasli zählt rund 5500 Einwohner. Auf den 1.1.1984 suchen wir einen selbständigen

Gemeindeingenieur

mit eigenem Ingenieurbüro, welchem wir auf privatrechtlicher Basis die Funktionen eines Gemeindeingenieurs (evtl. exkl. Grundbuchvermessung) übertragen können.

Aufgaben: Projektierung und Bauleitung bei kommunalen Tiefbauten, Bearbeitung von Planungsfragen, insbesondere Quartierpläne, Baupolizei usw.

Weitere Auskünfte erteilen gerne der Gemeindeschreiber G. Meier (Tel. 01/850 22 62) oder der Hochbauvorstand G. Züblin (Tel. 01/853 22 88).

Sofern Sie über die entsprechende fachliche Ausbildung und Erfahrung verfügen und bereit sind, ein Büro im geplanten neuen Gemeindehaus einzurichten oder, sofern bereits ein Büro besteht, in Niederhasli eine Zweigstelle zu eröffnen, bitten wir Sie um eine ausführliche Offerte bis spätestens 31. Dezember 1982 an den Gemeinderat Niederhasli.

47/08-i



Um unsere Kunden stets prompt beliefern zu können, verfügen wir in der ganzen Schweiz über Tankanlagen und Depots. Diese werden laufend unterhalten und ausgebaut. Möchten Sie innerhalb unserer Techniker-Equipe an dieser vielseitigen Aufgabe mitwirken?

Wir vertrauen Ihnen Planung, Bau und Umbau sowie Unterhalt von Tankanlagen, Industriebauten und Betriebseinrichtungen für den Umschlag flüssiger Treib- und Brennstoffe an und möchten Ihnen im weiteren auch Probleme des Betriebsablaufs übertragen.

Wie wir Sie uns vorstellen: Sie sind ein jüngerer (max. 35), initiativer

Ingenieur-Techniker HTL

(Maschinen- oder Stahlbau mit Kenntnissen in der Baubranche)

mit einigen Jahren Praxis, gewöhnt, selbständig zu arbeiten, ein geschickter Verhandler, effizienter Bauleiter und an Betriebsfragen interessiert. Sie sprechen Französisch und eventuell auch Englisch.

Unsere Arbeitsbedingungen und Sozialleistungen sind fortschrittlich.

Ihr Büro befindet sich an der Badenerstrasse 808 in Zürich-Altstetten.

Wenn Sie sich angesprochen fühlen, senden Sie uns bitte Ihre Offerte mit den üblichen Unterlagen.

Shell (Switzerland), Personalabteilung,
Bederstrasse 66, 8002 Zürich

47/07-i

Shell

bietet kurzweilige Stellen
für langjährige Mitarbeiter

Sind Sie unser neuer Mitarbeiter, ein

dipl. Bauingenieur ETH

- Wenn Sie Kenntnisse im **konstruktiven Wasserbau** und im **konstruktiven Grundbau** mitbringen
- wenn Sie gerne interessante und abwechslungsreiche Aufgaben lösen
- wenn Sie gerne selbständig, aber in einem Team von Kollegen arbeiten
- wenn Sie um die 30 Jahre alt sind
- wenn Sie ausserdem einen sicheren Arbeitsplatz am Stadt- und Waldrand, fortschrittliche Arbeitsbedingungen, ein angenehmes Arbeitsklima und Kollegen schätzen, mit denen Sie über Erfahrungen und Probleme diskutieren können

dann sind Sie der Mitarbeiter, den wir suchen. Wir freuen uns, Sie kennenzulernen!

Bitte rufen Sie an, oder senden Sie uns Ihre Bewerbungsunterlagen zu.

Basler & Hofmann

Ingenieure und Planer AG
8029 Zürich, Forchstrasse 395, Telefon 01 / 55 11 22

47/06-i

Wir suchen

Gewässerschutz- ingenieur ETH/HTL

mit Erfahrung in der angewandten Hydraulik sowie guten Kenntnissen in der Programmierung und Steuerungstechnik

sowie

Konstrukteur/Zeichner

mit Erfahrung in der Kanalisations- und Abwasserreinigungstechnik.

Wir bearbeiten nicht alltägliche Probleme auf dem Gebiete des Umweltschutzes, wobei je nach Aufgabenstellung moderne Simulations- und Steuerungstechniken zur Anwendung kommen.

Wenn Sie sich von solchen Aufgaben herausgefordert fühlen, dann setzen Sie sich mit unserem Herrn Huber in Verbindung, Telefon 031 / 81 54 59.

Huber Enviro-Consult AG, 3123 Belp (bei Bern)

47/05-i

Stellengesuche

Dipl. Bauingenieur ETH

1950, Schweizer, Deutsch, Englisch, mit mehrjähriger Ausländerfahrung auf Grossbaustellen (Tunnel-, Damm- und Hochbau) und im Offertwesen sucht anspruchsvolle Stelle.

Angebote bitte unter Chiffre 389 an IVA AG, Postfach, 8032 Zürich.

47/19-i

Architekt HTL

41, D/E, mit langjähriger Ausländerfahrung, sucht auf Frühjahr/Sommer 1983 neue anspruchsvolle Tätigkeit im Ausland im Bereich Consulting/Planning.

Zuschriften sind erbeten unter Chiffre 2823 Zn, ofa Orell Füssli Werbe AG, Postfach, 8022 Zürich.

47/12-i

Dipl. Bauingenieur ETH

Diplom Herbst 1982, Schweizer, sucht auf Anfang 1983 oder nach Vereinbarung interessante Stelle in Ingenieurbüro oder Unternehmung für Projektierung (Richtung Statik und Konstruktion) und Bauausführung.

Zuschriften sind erbeten unter Chiffre SIA 436 an IVA AG, Postfach, 8032 Zürich.

47/18-i

Dipl. Bauingenieur SIA

sucht interessante Tätigkeit in der Region Zürich als Projektleiter, Statik, Detailplanung, Umbauten, Devis, Ausführung und Koordination Bauten im Hoch- und Tiefbau (evtl. in Unternehmung).

Offerten unter Chiffre SIA 434 an IVA AG, Postfach, 8032 Zürich.

47/14-i

Dipl. Bauingenieur ETH

26, mit Vertiefungsrichtungen Wasserwirtschaft sowie Planung und Verkehr sucht Stelle im Raume Bern/Seeland.

Angebote unter Chiffre SIA 432 an IVA AG, Postfach, 8032 Zürich.

Architekt HTL

mit viel Erfahrung im Entwurf, Projekt und Ausführung, sucht auf Anfang 1983 verantwortungsvolle Stelle.

Zuschriften bitte unter Chiffre SIA 435 an IVA AG, Postfach, 8032 Zürich.

Jüngerer, dynamischer

Tiefbauzeichner/Konstrukteur

mit langjähriger Erfahrung im allg. Tiefbau sucht in Zürich oder Umgebung neuen Wirkungskreis per Anfang Januar 1983. Besuche zurzeit die Techniker-Schule ITA (5. Semester).

Offerten unter Chiffre SIA 433 an IVA AG, Postfach, 8032 Zürich.



atelier *ks*

**PERSPEKTIVISCHE
ZEICHNUNGEN**

8604 VOLKETSWIL WEIHERWEG 19
01 / 945 66 58
3646 EINIGEN DORFSTRASSE 72
033 / 54 69 85

Aufgeweckter Sekundarschüler sucht

Tiefbauzeichner-Lehrstelle

Kontakt bitte an
Tim von Flüe, Rieterstrasse 53, 8002 Zürich, Tel. 01 / 202 92 53

Suche dringend auf Frühjahr 83

Lehrstelle als Hochbauzeichner

(habe Mittelschulabschluss).

Telefon 064 / 51 12 18

Diverses

Bauführung

oder jede andere Teilleistung nimmt dipl. Architekt (ETH/SIA/Reg) kompetent und engagiert an die Hand. Freie Mitarbeit oder Abtretung der Teilleistung pro Objekt. Insbesondere komplizierte Sanierungen/ Umbauten/Restaurierungen, Gewerbebauten o.a. Raum So-Be/Biel/evtl. Jura-Murten-Fr. (sehr gute F-Kenntnisse).

Offerten unter Chiffre 17-304269 an Publicitas AG, 1701 Freiburg.

47/13-i

Erfahrenes Architektenteam

für Entwurf und Ausführung. Architekten SIA/FSAI (D, E, F) mit Ausländerfahrung können noch Aufträge im In- und Ausland übernehmen, auch kurzfristig. Objektbewertungen, Entwurf, Wettbewerbe, Ausführung, Feasibilitystudien.

Anfrage unter Chiffre SIA 416 an IVA AG, Postfach, 8032 Zürich.

45/05-g

Ingenieur SIA

übernimmt stat. Berechnungen und Zeichnungen in Heimarbeit.

Offerten unter Chiffre SIA 430 an IVA AG, Postfach, 8032 Zürich.

Zu vermieten

2 Büroräume im Zentrum Luzern

an Ingenieur oder Architekt

zu Fr. 400.-

Telefon 091 / 73 19 06

47/16-i

**Superleise!
2-motorig! Neu!**



ANSOLUX INCA

Einbauhaube für perfekte Küchenentlüftung. Nur 28 cm tief, 21 cm hoch, 220 V, 240 W, stufenlos 530 m³/h, 32 mm WS. 2 Leuchten. 55, 80 und 90 cm breit. Ab Fr. 430.-

ANSOLUX! ANSOLUX – die beste Dampfzughaube
ANSON AG 01/461 40 80
8055 Zürich Friesenbergstr. 108

Mit ANSON



Lüftungsrohren und Formstücken aus PVC

steckbar, Lagerlängen 50, 100 und 270 cm, sind Kanäle für Zuluft und Abluft rasch erstellt. Sehr strömungsgünstig. 100 mm Ø Fr. 11.90/m
125 mm Ø Fr. 16.75/m
160 mm Ø Fr. 23.80/m
Sofort lieferbar!

ANSON AG 01/461 40 80
8055 Zürich Friesenbergstr. 108

ANSOMATIC



mit eingebauter Zeitautomatik

110 m³/h, 100 mm Ø, 220 V, 16 W, putzbündig, entlüften Bad/WC perfekt. Für neue und bestehende Bauten.

Ab Fr. 139.-
Lüftungs-, Sanitär-, Elektrofachgeschäfte und
ANSON AG 01/461 40 80
8055 Zürich Friesenbergstr. 108

Kilcher

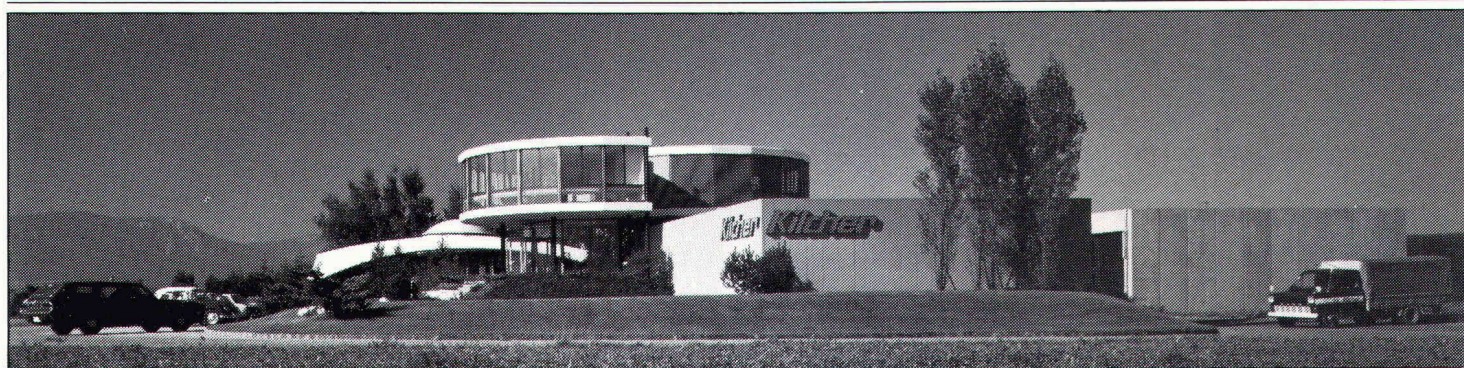

Hochbau

- Auflager
- Flachdachabdichtung, rissüberbrückend

Brückenbau

- Spezialabdichtung, rissüberbrückend und tausalzbeständig

Unterirdische Anlagen

- Abdichtung, rissüberbrückend

Wasserbau

- Spezialabdichtung, rissüberbrückend bis 500 m Wassersäule

Beläge

- Sportplatzbeläge
- Epoxydharzbeläge

F. Kilcher AG
4565 Rechterswil
Telefon 065 35 16 35
Telex 34520 kilch ch

Technische Beratungen

Schweiz Ost
8590 Romanshorn
071 63 22 61

Schweiz West
1096 Cully
021 99 27 70

Kilcher stellt keine leeren Behauptungen auf, sondern belegt die Eigenschaften seiner Produkte durch Prüfzeugnisse und langjährige Praxiserfahrung