

Objektyp: **Advertising**

Zeitschrift: **Schweizer Ingenieur und Architekt**

Band (Jahr): **106 (1988)**

Heft 46

PDF erstellt am: **24.09.2024**

### **Nutzungsbedingungen**

Die ETH-Bibliothek ist Anbieterin der digitalisierten Zeitschriften. Sie besitzt keine Urheberrechte an den Inhalten der Zeitschriften. Die Rechte liegen in der Regel bei den Herausgebern.

Die auf der Plattform e-periodica veröffentlichten Dokumente stehen für nicht-kommerzielle Zwecke in Lehre und Forschung sowie für die private Nutzung frei zur Verfügung. Einzelne Dateien oder Ausdrucke aus diesem Angebot können zusammen mit diesen Nutzungsbedingungen und den korrekten Herkunftsbezeichnungen weitergegeben werden.

Das Veröffentlichen von Bildern in Print- und Online-Publikationen ist nur mit vorheriger Genehmigung der Rechteinhaber erlaubt. Die systematische Speicherung von Teilen des elektronischen Angebots auf anderen Servern bedarf ebenfalls des schriftlichen Einverständnisses der Rechteinhaber.

### **Haftungsausschluss**

Alle Angaben erfolgen ohne Gewähr für Vollständigkeit oder Richtigkeit. Es wird keine Haftung übernommen für Schäden durch die Verwendung von Informationen aus diesem Online-Angebot oder durch das Fehlen von Informationen. Dies gilt auch für Inhalte Dritter, die über dieses Angebot zugänglich sind.

## Erschütterungen

SEISMA AG, Frohburgstrasse 85  
8006 Zürich, Tel. 01 / 361 61 77  
Inhaber Dr. K. Staudacher  
Beratende Ingenieure ETH/SIA  
für Baudynamikaufgaben und  
schwimmende Lagerungen

## Erschütterungs-Messungen

CSD AG (s. Baugrunduntersuchungen)  
GEFAS (s. Sprengtechnik)  
GEOTEST AG  
(s. Geologie - Geotechnik - Geophysik)  
K+S P. KIEFER + R. STUDER AG  
4153 Reinach BL, Tel. 061/76 94 76

## Explosionsschutz

Projektierung von Explosionsschutz-  
massnahmen, Untersuchungen des  
Explosionsverhaltens von  
Brenngasen und brennbaren Stäuben  
DR. PELLMONT, Explosionsschutz  
Dorenbachstr. 81, 4102 Binningen  
Tel. 061 / 39 78 13

## Faltwände - Holzfalttüren

LIENHARD SÖHNE AG, 8038 Zürich  
Albisstr. 131, Tel. 01/482 12 90

## Farbkopien

Auf Normalpapier bis A3.  
Oder fotomechanisch (Cibacopy),  
Plandruck, Rapidocolor und Offset  
in allen Formaten. Top-Qualität.  
Kostenlose Beratung.  
AERNI-LEUCH AG, Bereich Repro  
Sportweg 34, 3097 Liebefeld BE  
Tel. 031 / 53 93 81

## Fassadenplanung

Metallbau-Planung J. F. Meyer AG  
6006 Luzern, Würzenbachstr. 17  
Tel. 041/31 20 88

## Felslabor

VERSUCHSSTOLLEN HAGERBACH AG  
7320 Sargans, Tel. 085 / 2 59 09

## Feuchtigkeitsmessgerät

Schieritz & Hauenstein AG  
Finkelerweg 32, 4144 Arlesheim  
Tel. 061 / 72 10 60

## Fiberskopie

Hohlraumkontrollen jeder Art  
SPI AG, Ipsach, Tel. 032 / 51 71 58

## Geologie - Geotechnik - Geophysik

CSD AG (s. Baugrunduntersuchungen)  
GEOTEST AG  
3052 Zollikofen, Tel. 031 / 57 20 74  
9008 St. Gallen, Tel. 071 / 24 87 10  
8955 Oetwil a.L., Tel. 01 / 748 26 85  
6048 Horw LU, Tel. 041 / 47 10 24  
1785 Cressier FR, 1037 Etagnières VD

## Geotechnik

Dr. H. HALTER, dipl. Ing. ETH/SIA  
Grund- und Dammbau, Erdlabor  
Ekkehardstr. 25, 8006 Zürich  
Tel. 01 / 362 56 28  
Filiale Chur: Tel. 081 / 22 43 29

G. MUGGLIN AG  
Beratung, Untersuchungsprogramme,  
Planung, Berechnung, Überwachung  
in Grundbau, Bodenmechanik und  
allgem. Tiefbau. Schösslistr. 24a,  
8044 Zürich, Tel. 01 / 251 48 62

## Graphische EDV-Bearbeitung

J. CAFLISCH + PARTNER  
Zugerstrasse 46, 8805 Richterswil  
Tel. 01 / 784 34 80 / 784 35 18

## Holzschutzmittel

Dr. R. MAAG AG, 8157 Dielsdorf  
Tel. 01/855 11 11  
Color xex, Xerotin, Xylosan

## Injektionen

BAUSCHUTZ AG, RASCOR-System-  
technik  
8048 Zürich, Bristenstr. 10,  
Tel. 01 / 432 11 30

BENZ AG, Kunstharzbeläge und  
Bautenschutz. Bändlistrasse 31,  
8064 Zürich, Tel. 01 / 432 50 24

ING. GREUTER AG, 8032 Zürich  
Tel. 01 / 251 90 28

IMPREGNA GmbH, 8036 Zürich  
Abt. Bausanierung  
Hallwylstrasse 71, Tel. 01 / 241 95 05

A. Käppelis Söhne AG,  
Umwelttechnik, Bautenschutz  
6430 Schwyz, Tel. 043 / 21 11 71  
6460 Altdorf, Tel. 044 / 2 99 93

STUMP BOHR AG, 8032 Zürich  
Abt. Bautenschutz  
Mühlebachstr. 20, Tel. 01 / 252 56 22

## Isolierungen

SCHNEIDER DÄMMTECHNIK AG  
8401 Winterthur, Im Hölderli 26  
Tel. 052 / 89 21 21

## Isolierelemente LEGATHERM Steildach/Estrichboden

LEGANORM AG, 8407 Winterthur  
Feldstr. 31, Tel. 052/25 26 16

## Kanalisationen

Krähenmann AG / Kasapro AG  
Kanalunterhalt und -sanierungen  
9202 Gossau SG, Tel. 071 / 85 35 11

## Kanalsanierungen

A. Käppelis Söhne AG,  
Umwelttechnik, Bautenschutz  
6430 Schwyz, Tel. 043 / 21 11 71  
6460 Altdorf, Tel. 044 / 2 99 93

## Kunststoff-Dichtungsbahnen

Über 30 Typen Sarnafil für Bauwerk-  
schutz, Umweltschutz und attraktive  
Membranbauten.  
Sarna Kunststoff AG  
6060 Sarnen, Tel. 041 / 66 99 66

## Lärmexpertisen

BMP Dr. Pelli + Co., 8027 Zürich  
Splügenstr. 3, Tel. 01 / 202 21 51  
Aussenlärmrechnungen, Projektie-  
rung von Schutzmassnahmen

ISO/CONSULT/AG, 8630 Rüti ZH  
Tel. 055 / 31 80 00

STOLL & PARTNER, Postfach 45,  
3015 Bern, Tel. 031 / 322 333

## Lärmschutz

Siegfried Keller AG, Wallisellen  
Lärmschutz Büro und Lager:  
Zürichstr. 38, 8306 Brüttsellen  
Tel. 01/833 59 51

## Luftreinigung

BMP Dr. Pelli + Co., 8027 Zürich  
Splügenstrasse 3, Tel. 01 / 202 21 51  
Emissions- und Immissionsberech-  
nungen (UVP, Kataster, Herkunft und  
Auswirkungen, Prognosen)

## Materialprüfung

BBL Baulaboratorium AG  
4132 Muttentz/Basel, Tel. 061/61 33 14  
Zustandsuntersuchung -  
Qualitätssicherung  
HILTI Inspection Engineering AG  
Industriering 34, 8134 Adliswil  
Tel. 01 / 710 44 42, Fax 01 / 710 06 12

## Mauerentfeuchtungen

BAUSCHUTZ AG,  
RASCOR-Systemtechnik  
8048 Zürich, Bristenstrasse 10,  
Tel. 01 / 432 11 30

BENZ AG, Kunstharzbeläge und  
Bautenschutz. Bändlistrasse 31,  
8064 Zürich, Tel. 01 / 432 50 24

## Mauerentfeuchtungen

IMPREGNA GmbH, 8036 Zürich  
Abt. Bausanierung  
Hallwylstrasse 71, Tel. 01 / 241 95 05

A. Käppelis Söhne AG,  
Umwelttechnik, Bautenschutz  
6430 Schwyz, Tel. 043 / 21 11 71  
6460 Altdorf, Tel. 044 / 2 99 93

STUMP BOHR AG, 8032 Zürich  
Abt. Bautenschutz  
Mühlebachstr. 20, Tel. 01 / 252 56 22

## Mauertrockenlegungen

STAUB Mauerwerksanierungen  
7304 Maienfeld, Tel. 085 / 9 49 42

## Metallbau

Surber-Metallbau AG, 8004 Zürich  
Hohlstrasse 211, Tel. 01 / 242 25 25  
Telefax 01 / 291 04 25  
Metallfassaden, Metallfenster,  
Schallschutzfenster, Metalltüren,  
Brandschutzabschlüsse

## Metall-Normtüren

Brander AG, 8162 Steinmaur  
Tel. 01/853 06 22

## Natursteine

J. und A. Kuster, Steinbrüche AG  
8807 Freienbach, Tel. 01/784 25 25

## Pfahlprüfungen

GEOTEST AG  
(s. Geologie - Geotechnik - Geophysik)

## Pumpen

GRUNDFOS PUMPEN AG  
8117 Fällanden  
Tel. 01/825 29 25, Telex 828 462

HÄNY & CIE. AG, Pumpen- und  
Wasseraufbereitungsanlagen  
8706 Meilen, Tel. 01/925 11 31

PUMPENBAU SCHAFFHAUSEN AG  
8205 Schaffhausen, Tel. 053 / 3 30 21  
Telefax 053 / 3 13 42

K. Rüttschi AG, Pumpenbau, 5200 Brugg  
Tel. 056/41 04 55, Telex 825 130

SOMMER SCHENK SUISSE  
Pumpenbau, 5213 Villnachern  
Tel. 056/43 13 63

## Pumpen/Armaturen

KS B. Zürich AG, 8031 Zürich,  
Tel. 01/44 99 33, Telex 822 707

## Rissverpressung

Dichtend und kraftschlüssig  
Anderegg AG, St. Gallen, 071 / 23 65 64

## Rohrnetzsanierungen

nach dem P.I.M.-Berst-Verfahren  
für Gas und Wasser  
ROHRTECH AG, 8500 Frauenfeld  
Tel. 054 / 22 22 69

## Schadstoffentfernung

Abbau von mit Giftstoffen belasteten  
Anlagen und Entseuchung von  
Gebäuden.

REICHENBERGER AG, 6038 Gisikon  
Reuss-Strasse 9, Tel. 041 / 91 02 22  
Filiale Basel, Gartenstrasse 63  
4052 Basel, Tel. 061 / 23 17 71

## Schalldämmende Bauelemente

Das Fachwerk «Schalldämmung»  
zeigt einfach, klar und sicher wie man:  
Türen, Trennwände, Holzbalkendecken,  
Dächer, Aussenwände (Holzbau),  
Rolladenkästen usw. konstruiert bzw.  
saniert. Zu beziehen für Fr. 55.- bei  
HAWA AG, Abteilung  
Schalldämmplatten «HAWAPHON»  
8932 Mettmenstetten, Tel. 01 / 767 14 71

## Schallschutz- und Schwingungstechnik

AIR-LOC Schrepfer AG, Industriest. 2  
8618 Oetwil am See, Tel. 01 / 929 22 66  
ANGST + PFISTER, 8052 Zürich  
Thurgauerstr. 66, Tel. 01 / 306 61 11  
PAUL SCHWAB AG, Säntisstrasse 7  
8134 Adliswil, Tel. 01 / 710 02 22

## Schaumstoff-Streifen

zur Fugen-Hinterfüllung  
Schaumstoff AG, 8303 Bassersdorf  
Geerenweg 4, Tel. 01 / 836 61 14

## Spreng-Info-Tagungen

GEFAS (s. Sprengtechnik)

## Sprengtechnik

GEFAS Gesellschaft für angewandte  
Sprengtechnik AG, Hinterbühlstr. 3  
8307 Effretikon, Tel. 052 / 32 25 32

## Spritzbeton

ING. GREUTER AG, 8032 Zürich  
Tel. 01 / 251 90 28

Gunit, Sandstrahlen  
E. LAICH SA, 6670 Avegno  
Tel. 093 / 81 72 22

## Staumauern

Statik, Dynamik, Kühlung, CAD  
ASM AG, Bleicherweg 64a, 8002 Zürich  
Tel. 01 / 201 42 77

## Telekommunikation

LAN's, X.25, OSI, X.400. Beratung,  
Konstruktion, Projektleitung  
TX-Com, 8049 Zürich, Tel. 01/341 57 22

## Thermolackierungen

Thermolackierwerk Waltenspül AG  
6142 Gettnau LU, Tel. 045/81 20 51  
Telefax 045 / 81 38 15

## Trennwände - Türen

LEWA - Leichtwandbau AG  
8404 Winterthur, Tel. 052 / 27 27 10

## Trennwände - Werkkabinen

Verstellbare Blätter-Wände  
schallsoliert, feuerbeständig  
BLÄTLER AG, Holz- und Metallbau  
Industriest. 1, 8117 Fällanden  
Tel. 01/825 43 85

## Treppen

COLUMBUS-TREPPEN AG  
9245 Oberbüren, Tel. 073/51 37 55  
Spindeltreppen aus Holz und Alu,  
Scheren- und Holzschiebetreppen

## Umweltverträglichkeitsprüfung

GEOTEST AG  
(s. Geologie-Geotechnik-Geophysik)  
ISO/CONSULT/AG, 8630 Rüti ZH  
Tel. 055 / 31 80 00

SIEBER CASSINA + PARTNER  
Beratende Geologen und Ingenieure  
8008 Zürich, Tel. 01 / 252 75 60  
4600 Olten, Tel. 062 / 32 15 85  
3006 Bern, Tel. 031 / 44 08 68  
Sieber Cassina Handke + Partner  
7000 Chur, Tel. 081 / 24 10 26

CSD AG (s. Baugrunduntersuchungen)

## Ungezieferbekämpfung

Ketol AG, Abt. Insecta-Service  
8157 Dielsdorf ZH, Tel. 01/853 05 16

## Unterquerungsarbeiten mit Stahl- und Eternit- rohren bis 1000 mm Ø

für Kanalisation und Werkleitungen  
TRENCHAG AG, 8305 Dietlikon  
Tel. 01/833 22 05

## Vorfabrizierte Armierungen

Mit fi-Rista-Elementen armeren Sie  
wirtschaftlicher. fi-Ripa-Anschlusskorb  
(Spezial-Prospekt verlangen)  
FISCHER REINACH AG  
5734 Reinach  
Tel. 064/71 15 55, Telex 981 532 dwfich  
Telefax 064 / 71 60 12

## Zustandserfassung von Bauwerken

Unabhängige Untersuchungen,  
Beratungen  
VSL BETON-EXPERT  
Industriest. 48, 8304 Wallisellen  
Tel. 01 / 830 76 70

Über die Herausforderung, für die Industrie zu bauen.

SCHUMACHER & PARTNER

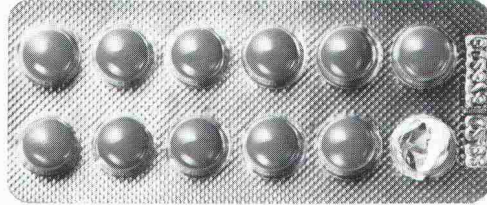

# Um eine Pille herum eine Fabrik zu bauen, ist eine Kunst und Wissenschaft für sich.

Für die Industrie zu bauen ist erstens, wie alle Architektur, eine Kunst. Die menschlichen, ästhetischen, funktionellen, ökonomischen, ökologischen und gesetzlichen Anforderungen sind meistens derart verschieden oder gar gegensätzlich, dass nur eine geniale Idee sie ohne fade Kompromisse erfüllen kann.

Für die Industrie zu bauen ist zweitens, mehr als jedes andere Bauen, eine Wissenschaft. Die wahren Anforderungen an das Projekt müssen mit einer Präzi-

sion beobachtet und erkannt werden, es muss mit einer Präzision geplant und ausgeführt werden, wie es beim üblichen Bauen kaum je notwendig ist.

Für die Industrie zu bauen ist deshalb für alle Beteiligten immer wieder von neuem eine Herausforderung. Wer sie annimmt und seine Erfahrung laufend ausbaut, wird ein gesuchter Spezialist. Einer, der mit schöpferischer Fantasie und geistiger Disziplin immer wieder eigenständige Lösungen hervorbringt. Ein Spe-

zialist, dem es eine Freude ist, immer wieder ganz gefordert zu werden.

Wir von IGB kennen diese Freude. Wir planen und bauen seit über 20 Jahren ausschliesslich für die Industrie. Unsere langjährigen Mitarbeiter sind seltene Spezialisten geworden, und in unserer Schule der Praxis werden auch neue Mitarbeiter relativ schnell zu Eingeweihten in der ganz speziellen Kunst und Wissenschaft, für die Industrie zu bauen.

Wenn also Sie, sehr geehrter Kollege, eine neue Aufgabe und grössere Herausforderung suchen:

#### **Wir suchen die besten Köpfe.**

Sie finden bei uns neben zu bauenden Industrieanlagen auch die Kollegen, die Sie auf Ihrem ersten Stück Weg zum gesuchten Industriebau-Spezialisten gerne begleiten. Interessiert? Verlangen Sie Herrn A. Witzig bei der Industrie Generalbau AG: IGB, Wiesenstrasse 7, 8008 Zürich, Telefon 01/69 31 00.

**Industrie Generalbau AG: IGB**  
Betriebsplaner, Bauplaner, Generalübernehmer

# Was herauskommt, wenn Architekten für Architekten die Zukunft planen.

Ihre Kollegen wissen am besten, worauf es Ihnen bei einer CAD-Systemlösung ankommt. Nämlich darauf, Bauherren besser und schneller beraten zu können und durch eine effizientere Arbeitsweise mehr Zeit für die Qualität Ihrer Projekte zu gewinnen. Darum haben wir unser CAD-System auf acadGraph, einem von Architekten entwickelten CAD-Programm, aufgebaut. Da stehen Ihnen nämlich für die Erstellung von Projekt- und Ausführungsplänen in allen nur möglichen Varianten eine Vielzahl von CAD-Optionen zur Verfügung. Zum Beispiel Vermassungen, Wandkonstruktionen, Treppen- und Dachkonstruktionen, Schnitt- und Ansichtengenerierung, Details in beliebigem Massstab, Iso-metriem, Perspektiven, 2D- und 3D-Bibliotheken, Massenermittlung, Elementzuordnung usw. Es kann also nur das Beste herauskommen, wenn Sie sich für unsere CAD-Lösung entscheiden. Zumal unser Support unserem CAD-System fachlich in nichts nachsteht.

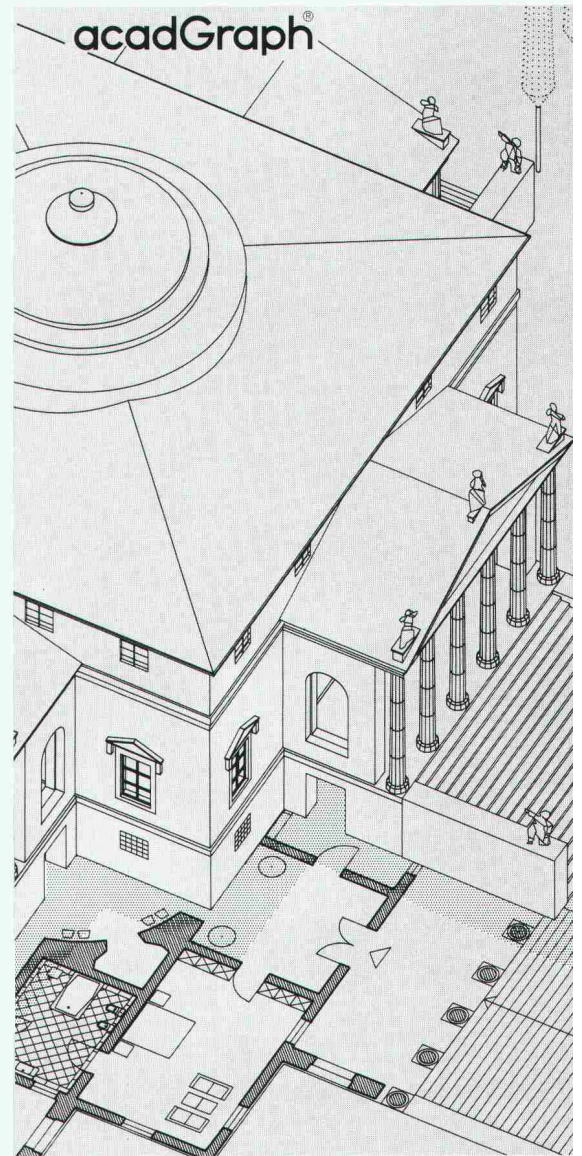

## M-INFORMATIC

**Beratung. Hardware. Software. Schulung. Support.**

M-Informatic AG: in **Zürich**, Reitergasse 1, Tel. 01/247 77 77; in **Basel**, St. Alban-Anlage 65, Tel. 061/23 86 66; in **Bern**, Speicher-gasse 8, Tel. 031/22 86 66; in **Luzern**, Winkelriedstrasse 36, Tel. 041/23 36 66; in **St. Gallen**, Unterer Graben 1, Tel. 071/22 27 72.

- Ich möchte mir meinen zukünftigen CAD-Arbeitsplatz bei Ihnen einmal anschauen. Rufen Sie mich an.  
 Informieren Sie mich ausführlich über Ihre CAD-Lösung.

2b

Firma: \_\_\_\_\_ Abteilung: \_\_\_\_\_

Name/Vorname: \_\_\_\_\_

Strasse: \_\_\_\_\_

PLZ/Ort: \_\_\_\_\_ Telefon: \_\_\_\_\_

Einsenden an: M-INFORMATIC AG, Schöneggstrasse 5, 8021 Zürich

# Mitglieder der ASIC:

- Bauingenieure
- Elektro-, Maschinen- und Betriebsingenieure
- Forst-, Kultur- und Vermessungsingenieure, Geometer
- Geologen und Geotechnik-Ingenieure
- weitere Naturwissenschaftler

## ASIC Genève

Jacques Bauty, 1234 Vessy  
Bourquin & Stencek SA, 1208 Genève  
Erricos Lygdopoulos, 1204 Genève  
J.-C. Ott SA, 1226 Thônex  
Perreten et Milleret SA, 1227 Carouge  
André Sumi, Georges Babel, 1205 Genève  
Tremblet & Cie SA, 1201 Genève  
Zimmermann & Schutzlé, 1213 Onex

## ASIC Vaud

Agriforest, Ingénieurs-conseils SA,  
1038 Bercher  
Pierre Bisenz, 1000 Lausanne  
Burri & Perreten SA, 1400 Yverdon-les-Bains  
Laurent Chablais, 1470 Estavayer-le-Lac  
A. Chassot, 1066 Epalinges  
Jean-Marc Duvoisin, 1009 Pully  
Hunziker et Marmier SA, 1005 Lausanne  
A. Kugler SA, 1006 Lausanne  
Matter Ingénieurs SA, 1000 Lausanne  
Richardet et associés SA,  
1400 Yverdon-les-Bains  
Arthur Spagnol, 1018 Lausanne

## ASIC Valais

Michel Andenmatten, 1950 Sion  
Peter Bloetzer und Hans Pfammatter,  
3930 Visp  
CERT SA, 1952 Sion  
Jean-Claude Coutaz, 1952 Sion  
B. Deléglise et P. Tremblet, 1950 Sion  
André Gross, 1950 Sion  
Hünenwadel + Häberli Sion SA, 1950 Sion  
KBM Bureau d'ingénieurs civils SA, 1950 Sion  
Ribordy & Luyet SA, 1952 Sion  
Pierre Roulet, 1950 Sion  
Pierre Wyer, 1907 Saxon

## ASIC Fribourg

A. Barras, 1630 Bulle  
Brasey, Bureau d'ingénieurs, 1701 Fribourg  
Clément + Bongard, 1700 Fribourg  
Dr. Denis Geinoz, 1700 Fribourg  
Claude von der Weid, 1700 Fribourg  
Zwick, Gicot SA, 1700 Fribourg

## ASIC Neuchâtel/Jura

AJS Allemand Jeanneret Schmid SA,  
2001 Neuchâtel  
ATB SA Ingénieurs conseils, 2740 Moutier  
Yves Berger, 2017 Boudry  
Erard & Dr. Mathys, 2800 Delémont  
Hofmann, Robadey et Walther SA,  
2900 Porrentruy  
Mertenat, ingénieur conseil, 2740 Moutier  
Gérard Stampbach, 2800 Delémont

## ASIC Bern

Bächtold AG, 3006 Bern  
Bernet + Weyeneth, 3006 Bern  
F. Bianchetti, 2502 Biel  
Collioud + Gerber, 3770 Zweisimmen  
A. Flotron AG, 3860 Meiringen  
Gonin-Zeerleder, 3015 Bern  
Guyer + Kiener AG, 3006 Bern  
Th. Hohl, 3036 Detligen  
Bernhard Kauter, 2560 Nidau  
Peter Kellerhals und Charles Haefeli, Dres,  
3011 Bern  
E. Kissling, 3028 Spiegel bei Bern  
Lerag Engineering AG, 3011 Bern  
Locher Geotechnik, 3067 Boll  
Luder & Perrochon, 3005 Bern  
M. Lüthy, 3011 Bern  
Marchand & Marchand, 3005 Bern  
Dr. Mathys & Partner, 2502 Biel  
Moor & Hauser AG, 3011 Bern  
H.J. Neuenschwander, 3123 Belp

Neuenschwander, Weber + Zeltner AG,  
3123 Belp  
A. Rufer, 2520 La Neuveville  
Schmid & Pletscher AG, 2560 Nidau  
R. Schwarz AG, 3600 Thun  
smt Steiner Marchand Türler AG, 3006 Bern  
Werner Spring, 3600 Thun  
Stockler + Partner, 3006 Bern  
Walder AG, 3073 Gümliigen  
Dr. Walder + Partner AG, 3073 Gümliigen  
Wanzenried + Hager, 3007 Bern  
Weber + Brönnimann AG, 3006 Bern

## ASIC Ticino

Rodolfo Andreotti, 6600 Locarno  
Bernardoni e Del Cadia, 6900 Lugano  
Francalberto Bernasconi, 6830 Chiasso  
Marco De-Carli, 6600 Locarno  
Kessel + Blaser SA, 6901 Lugano  
Lombardi Engineering, 6601 Locarno  
Luigi Pini, 6900 Lugano  
Rima SA, 6600 Locarno

## ASIC Innerschweiz

H. Bachmann AG, 6003 Luzern  
Dr. H. Bendel, 6033 Buchrain  
A. Birchler AG, 6430 Schwyz  
Carlo Bless, 6020 Emmenbrücke  
Desserich + Partner, 6005 Luzern  
Hegglin + Tihanov, 6300 Zug  
HSK Ingenieur AG, 6430 Küssnacht am Rigi  
Kost + Partner, 6210 Sursee  
Josef Mattmann, 6275 Ballwil  
P. Mühlemann AG, 6030 Ebikon  
Alfred Nussbaumer, 6300 Zug  
Franz Pfister AG, 6430 Schwyz  
Schubiger AG, 6004 Luzern  
Bernhard Trachsel, 6006 Luzern  
Ingenieure WSB, 6020 Emmenbrücke

## ASIC Aargau/Solothurn

Beer Schubiger Benguerel & Partner,  
4500 Solothurn  
Fent AG, 5703 Seon  
Frey + Gnehm AG, 4600 Olten  
Dr. M. Grenacher und Partner, 5200 Brugg  
Hegglin + Tihanov, 4600 Olten  
Dr. Felix P. Jaeklin, 5400 Ennetbaden  
Oskar Keller, 4500 Solothurn  
R. Meyer + G. Senn + W. Erne, 5400 Baden  
Minikus, Witta und Partner, 5400 Baden  
Th. Müller, 4500 Solothurn  
Paul Schmid, 5607 Hägglingen  
Dr. J. F. Schneider + Dr. F. Matousek,  
5400 Baden  
Walter + Porta, 5200 Brugg

## ASIC Basel

Hans-Ulrich Aeschlimann, 4142 Münchenstein  
Blattner, 4450 Sissach  
Cyrill J. Burger AG, 4051 Basel  
Eglin Ristic AG, 4051 Basel  
Gysin & Ehrsam AG, 4133 Pratteln  
Hepp + Graf, 4058 Basel  
Alfred Jaggi, 4052 Basel  
Kiefer & Studer AG, 4153 Reinach  
J. Ochsner + F. Grenacher, 4058 Basel  
Studer + Partner Basel AG, 4056 Basel  
Trefzer + Rosa, 4020 Basel  
Weiss Guillod Gisi, 4002 Basel

## ASIC Zürich

ACSS AG, dipl. Bauingenieure, 8050 Zürich  
Amstein + Walthert AG, 8050 Zürich  
D. J. Bänziger + Partner, 8027 Zürich  
Barbe AG, 8008 Zürich  
Basler & Hofmann, Ingenieure und Planer AG,  
8029 Zürich  
Ernst Basler & Partner AG, 8702 Zollikon  
Benno Bernardi, 8006 Zürich  
Bossard Lutz Münger, 8600 Dübendorf

Hans F. Büchi, 8702 Zollikon  
Dr. U.P. Büchi und E.R. Müller AG, Benglen  
D & F Dietschweiler AG / Peter Frey AG,  
8034 Zürich  
Dobler + Schällibaum, 8050 Zürich  
Eichenberger AG, 8006 Zürich  
Fietz AG, 8022 Zürich  
FSG Frei, Schneider & Guha AG, 8049 Zürich  
Fuchs AG, 8404 Winterthur  
Groebli + Brauchli, 8035 Zürich  
GSS Glauser Studer Stüssli Ingenieure AG,  
8032 Zürich  
Hans Haag, 8704 Herrliberg  
Dr. H. Halter, 8006 Zürich  
Heierli AG, 8033 Zürich  
Robert Henauer AG, 8038 Zürich  
Hochstrasser Consulting AG, 8001 Zürich  
Christof Hugentobler, 8624 Grüt  
Hünenwadel + Häberli Zürich AG,  
8034 Zürich  
von Ins + Knecht, 8026 Zürich  
Planungsbüro Jud, 8006 Zürich  
Kamm + Stähli, 8907 Wettswil  
Hansruedi Keller, 8625 Gossau  
Keller & Würmli, 8032 Zürich  
Dr. Tihamer Koncz, 8053 Zürich  
P. Marti AG, 8708 Männedorf  
Minikus, Witta und Partner, 8032 Zürich  
Dr. von Moos AG, 8037 Zürich  
Neukom + Zwicky, 8302 Kloten  
V. Oehninger, 8401 Winterthur  
Dr. Pfaffinger + Dr. Walder AG, 8032 Zürich  
Pfeiffer Bauingenieure, 8408 Winterthur  
F. Preisig AG, 8050 Zürich  
Ruckstuhl + Münchinger, 8404 Winterthur  
SAG G. Spahn AG, 8042 Zürich  
SCE Surface-Protection Consult Engineering,  
8634 Hombrechtikon  
Dr. H. R. Schaller, 8008 Zürich  
Dr. Ulrich Schär AG, 8032 Zürich  
Ulrich Schellenberg, 8004 Zürich  
Schindler Haerter AG, 8002 Zürich  
A. W. Schmid + Partner, 8023 Zürich  
Dr. J.F. Schneider + Dr. F. Matousek,  
8706 Feldmeilen  
Schubiger AG, 8008 Zürich  
Heinz Schürer, 8001 Zürich  
Rudolf Schweizer, 8047 Zürich  
Sennhauser, Werner & Rauch AG,  
8952 Schlieren  
Sigma Bauingenieure AG, 8032 Zürich  
SKS Ingenieure AG, 8006 Zürich  
SNZ Ingenieurbüro AG, 8050 Zürich  
E. Stucki + H. Hofacker, 8006 Zürich  
Stahel, Büro für Forstw. und Umweltpl.,  
8180 Bülach  
Studer & Bosshard, 8002 Zürich  
Guido Suter, 8032 Zürich  
Edy Toscano AG, 8037 Zürich  
Andrin Urech, 8006 Zürich  
Vckovski + Partner, 8057 Zürich  
Dr. Vollenweider AG, 8032 Zürich  
E. Wädensweiler, 8610 Uster  
Walt + Galmarini Ingenieure AG, 8032 Zürich  
H. Weimer, 8050 Zürich  
Winiger, Kränzlin + Partner, 8001 Zürich  
Ernst Winkler + Partner AG, 8307 Effretikon  
Wolf, Kropf & Zschaber, 8053 Zürich  
Gerd-Ulrich Wulff, 8494 Bauma  
P. Zaruski, 8006 Zürich

## ASIC Ostschweiz

D. J. Bänziger + A. J. Köppel, 9470 Buchs  
Brunner Kunz Meile, 9000 St. Gallen  
Büchi + Müller AG, 8500 Frauenfeld  
Fürer + Bergflödt AG, 9000 St. Gallen  
Grundbauberatung AG, 9000 St. Gallen  
AG Werner Keller, 8280 Kreuzlingen  
R. Schlaginhausen, 8500 Frauenfeld  
Hansruedi Signer, 9000 St. Gallen  
Frey Unger AG, 7000 Chur  
Otto Vetterli AG, 8590 Romanshorn  
Paul Wenk, 9402 Märschwil  
Wenk & Glauser, 9016 St. Gallen  
Wieser + Co., 9000 St. Gallen  
Wildberger + Schuler, 8200 Schaffhausen  
Fuchs + Nänny AG, 9001 St. Gallen

**ASIC Schweizerische Vereinigung Beratender Ingenieure**  
Sekretariat: Jupiterstrasse 45/207, Postfach 95, 3000 Bern 15, Tel. 031 / 32 32 12

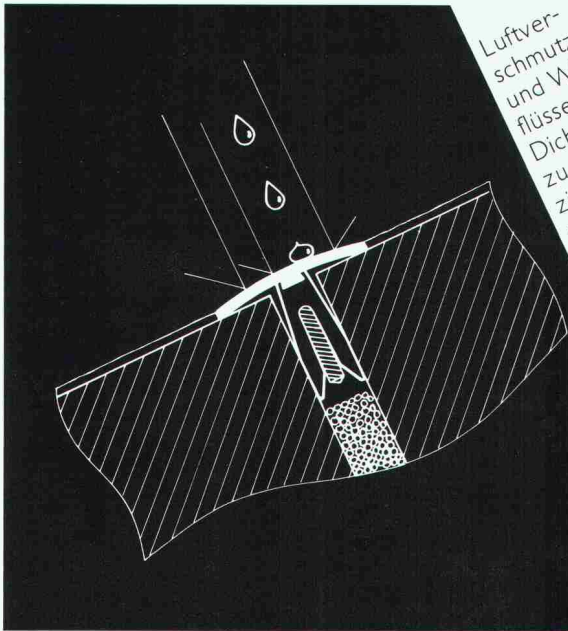

Luftver-  
schmutzung  
und Witterungsein-  
flüsse setzen elastischen  
Dichtungsstoffen in Baufugen  
zu. Das H.A.S.-Abdeck-System redu-  
ziert die Lebensdauer der Kittfugen auf minde-  
stens das Dreifache. Das H.A.S.-Abdeck-System be-  
steht aus einem Leichtmetall-Hohlprofil mit vormontierten  
Spezial-Spreizdübeln. Fordern Sie bei einer der untenstehenden  
Adressen Dokumentation und Muster an.

**Fugen-Füllstoffe leben jetzt länger!**

Herstellung  
und Beratung:

Vertrieb  
und Montage:



H.A.S.-System/Hans Santer  
Rötelirainstrasse 7  
5737 Menziken 064/71 40 64  
Roland Wey  
Postfach 1  
6246 Altishofen 062/86 39 19

**NEU**

**KAEFER-Sicherheit. Kühl- und Tiefkühltechnik** für die Nahrungsmittelindustrie, für die Chemische und Pharmazeutische Industrie, für Spitäler und Altenheime, für Restaurants und Hotels, für Betriebskantinen und Forschungsstätten.

**KAEFER-Erfahrung erstreckt sich auf alle Bereiche der Kühlkette.** Wir planen, liefern und montieren.

**KAEFER-Leistung.** Weltweit werden Güter in gekühlten Lagereinrichtungen von KAEFER vor dem Verderb geschützt. **Vom Frostschrank und Kühlcontainer über Kühlzellen und Kühlräume bis zu Kühl- und Tiefkühlhäusern aller Größenordnungen.**

**KAEFER-Ausführung.** Konventionell oder in Panelbauweise, auch die **komplette Inneneinrichtung** kommt von KAEFER. z.B. Türen, Fleischgehänge, Regleinrichtungen, Lüftschleieranlagen.

KÜHLLAGERTECHNIK

KAEFER

ISOLIERTECHNIK AG

Harzschstraße 5  
 Postfach 28  
 CH-8404 Winterthur  
 Tel. (052) 29 07 27 / 28 / 29  
 FAX (052) 29 14 08

# NEC

## MOBILTELEFON

Import und  
Generalvertretung  
Schweiz

**ZODIAC**  
Zodiac Communications AG



# ZODIAC<sup>®</sup>



Offizieller Förderer  
des Schweizer  
Sports

**Zodiac Communications AG**

**6064 KERNS**

Tel. 041-66 01 01 · Telefax 041-665 661

**Informations Coupon**

- Senden Sie mir bitte unverbindlich Unterlagen  
 Rufen Sie mich an  bitte ankreuzen

Name/  
Firma: \_\_\_\_\_

Adresse: \_\_\_\_\_

Ort: \_\_\_\_\_ Tel: \_\_\_\_\_

SIA 10 11

NEC MOBILTELEFON –  
Ihr Anschluss an die Zukunft

# olivetti

## für Software und Hardware

### Bauingenieurwesen:

- Platten-, Scheibenberechnungen
- Stabtragwerke (eben, räumlich)
- Durchlaufträger
- Allg. Betonquerschnitte
- Schutzräume (TWP/TWO/TWS)
- Eisenlisten
- Baugrubenabschlüsse

- Stützmauern
- Elastisch gebetteter Träger
- Standsicherheit
- Setzungenberechnungen
- Kanalisation (GPK)
- Strassenbau
- Devisierung (VSS, CRB)
- CAD Allplot (Schalungs- und Armierungspläne)

- Bauphysik
- Büroadministration

### Architektur:

- Devisierung
- Baubuchhaltung
- Baukostenüberwachung
- Bauabrechnung
- Projektplanung

# olivetti

Abt. ST, Industriestrasse 50, 8304 Wallisellen, Telefon 01/830 66 77

c.a.b. creative agency baden

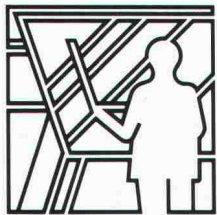

**Projektierung**



**Ausführung**

### Projektierung

Beratung und Projektierung von Felsabträgen, Untertagebauten, Demolitionen, Felssturzsanierungen.

### Ausführung

Ausführung von Bohr- und Sprengarbeiten bei Felsabträgen, Gewinnungssprengungen, Abbruchsprengungen, Felssturzsanierungen.



**Messung**

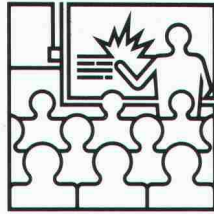

**Schulung**

### Messung

Bestandesaufnahmen, Erschütterungsmessungen und Analysen durch eigene Spezialisten.

### Schulung

Sprengtechnische Informations- und Schulungskurse. Fachorganisation des VSSF gem. VO Art. 27.2.

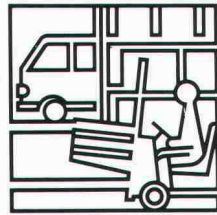

**Handel**



**Gutachten**

### Handel

Verkauf von Spreng- und Zündmaterialien, Sicherungs- und Lagereinrichtungen - Systeme HODEL und BTR-PREBETON - für Sprengstoffhändler und Verbraucher.

### Gutachten

Gutachten im Zusammenhang mit Sprengarbeiten bei Gerichts- und Versicherungsfällen.

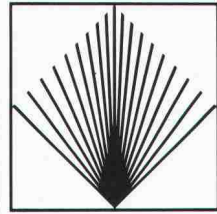

Gesellschaft für angewandte Sprengtechnik AG  
Hinterbühlstrasse 3  
CH-8307 Effretikon ZH  
Tél. 052/32 25 32/33

# GEFAS

## Relatoskop

zum perspektivisch richtigen Betrachten und Fotografieren von Architekturmodellen

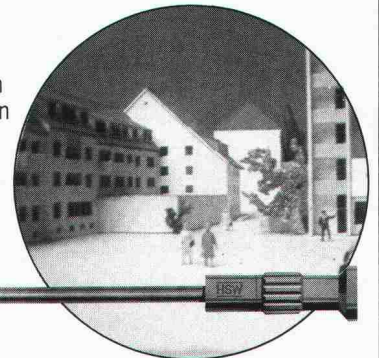

**TECHNOKONTROLL AG**

8049 Zürich, Imbisbühlstr. 144, Tel. 01 341 56 33

# 24

**Normgaragen**

**und unbegrenzte Möglichkeiten**

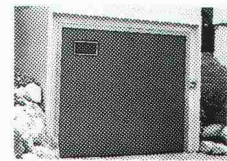

Betongaragen aus einem Guss - von der Kleingarage über die Doppelgarage mit breitem Tor bis zum grossen Brummer von 800x358x346 cm.

Oder Beton-Fertigteilegaragen in jeder notwendigen Grösse.

Rufen Sie uns an!



**uninorm** Ausstellung/Beratung

5623 Boswil, Wöhlerstrasse 2, 057 47 11 11

# Swiss Gewi® Fe 500/600

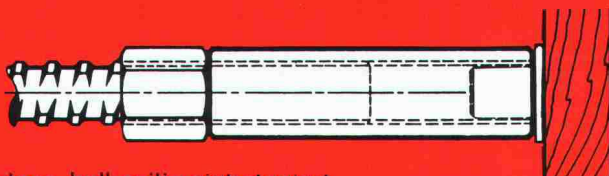

Gewi-Muffenstoss, halbseitig einbetoniert

**Der schraubbare Armierungsstahl mit dem robusten Grob-Gewinde für die Baustelle. Keine Schalungsdurchdringung.**

**Dywidag-Technik**

8340 Hinwil/ZH  
Tel. 01 937 10 20, Fax 01 937 20 32

# SpannStahl AG

# Super-Wettbewerb

Verlangen Sie die Unterlagen



**WYDLER & SANER AG**

Hardurmstrasse 253, 8005 Zürich  
Tel. 01/271 56 60, Fax 01/271 49 75, Tlx. 823 809 wysa

Elektro- + Industrieprodukte

## Raumentfeuchtung – Bauaustrocknung Beratung – Vermietung – Verkauf – Service Winterbauheizung



Entfeuchtungs-Automaten    Elektro-Heizgebläse    Propangas-Heiz-Sparautomaten    Öl-/Gas-Heiz-Sparautomaten  
Tauchpumpen    Scheinwerfer    Elektroheizgebläse    Baustromverteiler



# AQUATECH

Abwasser- und Korrosionsschutztechnik AG

## Beton-Korrosionsschutz in der Abwassertechnik mit BKU-System

Das BKU-System besteht aus PVC-Hart und wird vorwiegend bei der Abwasserentsorgung eingesetzt.

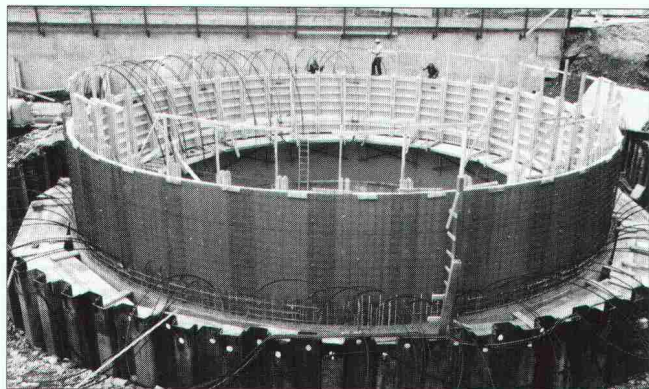

- Transportkanäle ab NW 600 mm
- Regenwasserbehandlungsanlagen
- Behälter in Kläranlagen
- Stapelbehälter für Jauche

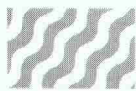
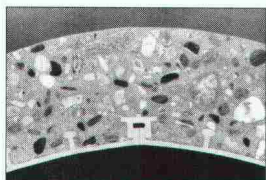

St. Georgenstrasse 78  
9000 St. Gallen  
Telefon 071-22 19 19



# Ausbildungskurse für das Bauwesen

Die gezielte **Aus- und Weiterbildung** bleibt ein **MUSS** – speziell im Bereich der Projektführung.

- **Aufgaben und Stellung des Bauherrn**  
17./18. Januar 1989
- **Projektmanagement**  
6.–8. Dezember 1988  
14.–16. März 1989
- **Terminplanung**  
29. Nov. bis 1. Dez. 1988

Verlangen Sie die detaillierten Kursprospekte bei



BRANDENBERGER+RUOSCH  
MANAGEMENT-BERATER

Rotbuchstrasse 34  
8037 Zürich  
Tel. 01 / 363 11 33



**Swif®**



Kupplungs-Muffe Swif-1

**Das konische Schweizer Press-Gewinde. Für das schnelle Kuppeln von Armierungsstahl. Hohe Ermüdungsfestigkeit. Robustes Grob-Gewinde, ideal für die Baustelle.**

**Kupplungs-Technik** 8712 Stäfa/ZH  
Tel. 01 937 44 75, Fax 01 937 20 32

**Swif AG**



**„Ich bin die Echte  
mit dem grünen Kern“**

**Styrodur®-Fliesenelemente  
Trägerplatten  
zum Verlegen von Fliesen,  
Mosaik und Klinker.**

Styrodur-Fliesenelemente – die unverfliesten Schaumstoffplatten aus extrudiertem Polystyrol. Beidseitig mit glasgewebeverstärktem Mörtel beschichtet.

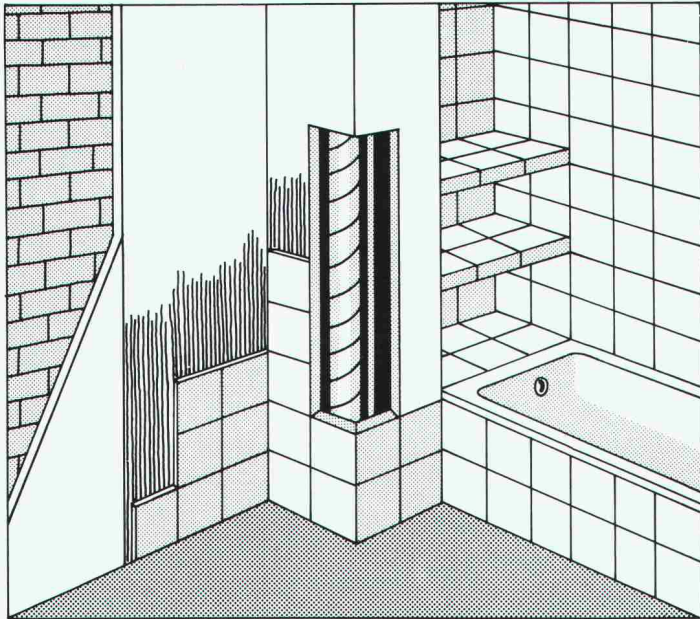

- Der ideale Untergrund für Fliesenverlegung im Dünnbettverfahren.
- Feuchtigkeitsunempfindlich und leichtgewichtig.
- Auf jedem Untergrund sauber und problemlos anzubringen.
- Ideal auch für Altbausanierung (kein Abschlagen des Verputzes).
- Vorteilhaft für Wannenschürzen und Rohrverkleidungen.
- Auch für Konstruktionen von nichttragenden Innenwänden verwendbar.
- Zusätzlich wärmedämmend.

Verfliesen auf Styrodur-Fliesenelementen:  
Saubere, schnell und rationell.

Vertrieb durch den  
Plattenfachhandel.  
Information und Händler-  
Nachweis bei:

BASF (Schweiz) AG  
Abteilung Kunststoffe  
8820 Wädenswil/Au  
Telefon 01 783 91 11

**BASF**

® = registriertes Warenzeichen der BASF



**Typisch Norma:  
Masslose Metallträume.**

Ab jetzt gehen sie in Erfüllung.  
Die Träume von dauerhaften  
Stahl- oder Leichtmetall-  
Konstruktionen. Topmodern,  
frech im Design, und überhaupt  
unschlagbar. Millimetergenau,  
auf Sie zugeschnitten. Auch in  
der Qualität. Dort vor allem.  
Weil unsere Träume nämlich  
nicht aus Pappe sind. Im Ge-  
genteil.  
Wenn Sie noch mehr wissen  
wollen: Wir beraten Sie gerne  
und ausfühlich. Auch das ist  
typisch Norma.

Fensterbänke – Fensterzargen  
 – Türzargen – Türen –  
 Metallbauarbeiten:

**Mit uns baut sich leichter.**

**norma**  
**BAUSYSTEME**

Norma-Bausysteme – Meyer AG – Postfach – 6260 Reiden – ☎ 062 81 91 81

der „Leisetreter“ für  
Geschoßdecken  
**SUPERSOL**  
Teppichunterlagsbahn



Trittschallverbesserungsmaß 28 dB  
garantierte Rollstuhlfestigkeit  
kein Abspachteln der Oberfläche

Dicke 5 mm  
Rollen 1 x 12,5 m



**KORFF AG.**



NIEDERMATTSTR. 35 · 4538 OBERBIPP · TEL. 065-763332

**Styrodur®**  
**von BASF.**  
**Grün und gut.**



**Styrodur.**  
**Die grüne Wärmedämmplatte**  
**von BASF...**

**...und das Haus ist**  
**auch im Erdbereich**  
**warm eingepackt.**

Die wirksamste Methode, Häuser auch im Erdbereich warm und sicher einzupacken und so Heizkosten zu sparen, ist die außenseitige Dämmung erdberührter Bauteile.

Der ideale Dämmstoff dafür ist Styrodur mit seinen überragenden Eigenschaften. Die Platten sind feuchtigkeitsunempfindlich, druckfest und formstabil. Sie sind frostsicher und verrotten nicht. Die Verlegung ist einfach und schnell.

Bitte fordern Sie weitere Informationen an.

**Generalvertrieb in der Schweiz**  
 Kork AG, Kunststoffwerke  
 5623 Boswil, Telefon 0 57/47 11 44

BASF (Schweiz) AG  
 8820 Wädenswil/Au

**BASF**

**Anwendungsbeispiele:**

Gegen Vibrationen und Schall

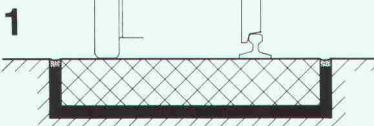

Fahrbahnisolierung

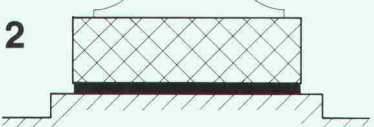

Maschinensockelisolierung

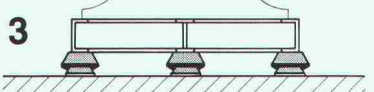

Gummilager unter Maschine und Rahmen



**Stahl-Gummi-Lager und Gummimatten**

Stahl-Gummi-Lager und Gummimatten isolieren Schwingungen und Vibrationen, dämpfen Stösse, dämmen Körperschall.

Verlangen Sie mit dem Info-Bon unsere Schallschutz-Informationen, damit wir Sie richtig beraten können.

Firmaadresse:

\_\_\_\_\_

Gedachte Anwendung:

\_\_\_\_\_

SIA SGLM 16/87

**Stahl-Gummi**

**Paul Schwab AG** **8134 Adliswil**  
 Soodstr. 57, ☎ 01/710 02 22  
 Telex 826 710  
 Telefax 01/710 05 42

**Info-Bon**  
 für detaillierte Informationen

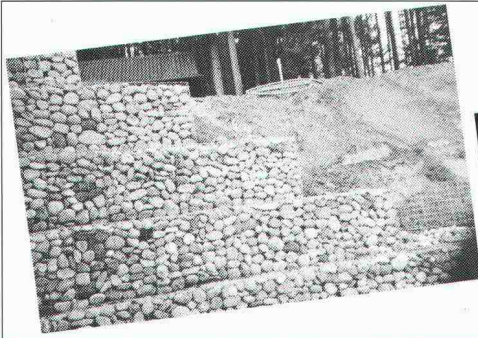

# RUBO®

Steinkörbe

Ein Produkt aus dem Bereich «Flexibles Bauen» im Land- und Wasserbau

Der neue, kostengünstige und flexible Steinkorb im Baukastensystem. Verlangen Sie Unterlagen:



Verkaufsstellen in allen Regionen der Schweiz.

**Bossard+Staerle AG**

6300 Zug Tel. 042 333 111

## **ETH** Eidgenössische Technische Hochschule Zürich

### Nachdiplomstudium Bauingenieurwesen (NDS)

mit individuellem Studienplan

für qualifizierte Absolventen der Bauingenieurwissenschaften beider ETHs. Eventuell in Kombination mit Teilzeittätigkeit als Assistent/wissenschaftlicher Mitarbeiter. Möglichkeit zur anschließenden Doktorpromotion. Der Studienplan kann individuell zusammengestellt werden, z.B.:

- Sicherheit, Erhaltung und Erneuerung von Bauwerken
- Erdbebensicherung von Bau- und Tragwerken
- Umwelt- und Gewässerschutz
- Verkehr und Transport
- Methoden der Projektleitung und Unternehmensführung
- Moderne Technologien im Bauwesen

Studienbeginn: 18. April 1989 (Sommersemester) oder 30. Oktober 1989 (Wintersemester)

Dauer: Vollzeitstudium 1 Jahr, Teilzeitstudium bis 4 Jahre, individuell wählbar

Anmeldung: bis 30. 11. 1988 für Sommersemester 1989 bis 31. 5. 1989 für Wintersemester 1989/90 beim Rektorat der ETHZ, Doktorandenbüro, HG F 64.2, 8092 Zürich Tel. 01/256 20 77

Auskunft und Unterlagen: **ETHZ**, Abteilung für Bauingenieurwesen NDS-Sekretariat, HIL E 24.1 8093 Zürich-Hönggerberg Tel. 01/377 31 83 (Mo-Do)

## Schlauchdrosseln

Abflußsteuerungen mit konstantem Abfluß. Das Gerät arbeitet nach dem Bernoulli-Effekt ohne mechanisch bewegte Teile und ohne Hilfsenergie.

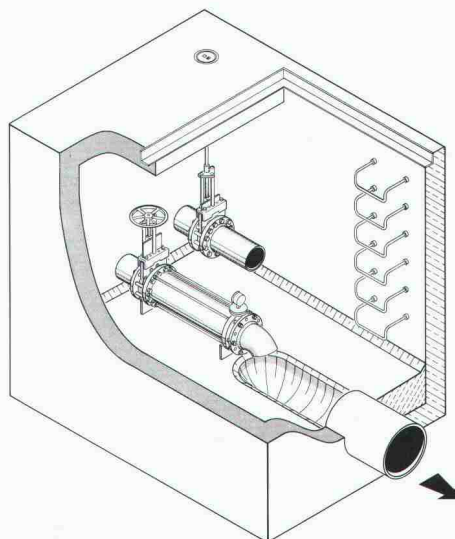

UFT Umwelt- und Fluid-Technik Niederegger AG

St. Georgenstraße 78 CH-9000 St. Gallen Telefon (071) 233662



## Conducta Raumsysteme mit unbegrenzten Möglichkeiten: modern, mobil, schlüsselfertig, variabel und versetzbar.

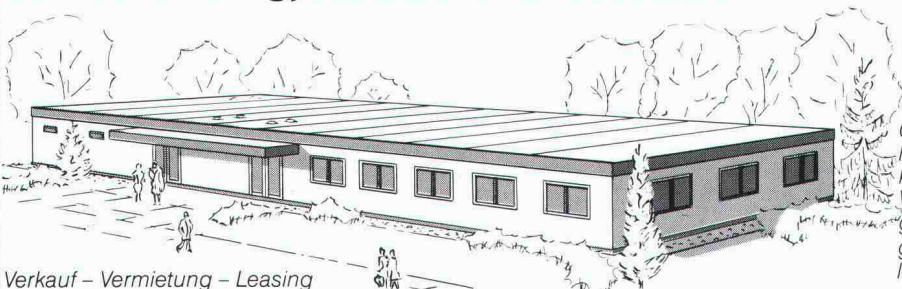

Verkauf - Vermietung - Leasing

Moderne und funktionelle Einrichtungen für die Biber Holding AG



Ob Sie Büro- oder Betriebsgebäude, Schulhäuser oder Werkstätten benötigen, Conducta kann Ihnen hochwertige Projekte anbieten. Wir planen, fertigen und transportieren Zweckgebäude in jeder Grösse und Ausstattung. Mit grossen individuellen architektonischen Möglichkeiten und optimaler Grundriss-Freizügigkeit.

**Conducta Conducta Conducta Conducta Conducta**  
 Unternehmensbereich Raumsysteme CH-8409 Winterthur Telefon 052/89 88 88 Telex 89 64 25 Telefax 052/28 27 37

# GANTNER



Unterdachisolierung ist Vertrauenssache. Nutzen Sie unsere langjährige Erfahrung.

**Coupon:** Ja, senden Sie mir gratis die Broschüre «alles unter einem Dach».

Name: \_\_\_\_\_

Strasse: \_\_\_\_\_

PLZ/Ort: \_\_\_\_\_

Senden an: HANS GANTNER, Isoliersysteme, 8888 Heiligkreuz-Mels

## Unterdach + Isolation:

Hier sind wir im Element. In jeder Baulage. Und das ganz «natürlich». Rufen Sie uns an: **085 / 2 24 41**.  
 Bezugsquellennachweis:  
 HANS GANTNER, Werk für Isoliersysteme  
 8888 Heiligkreuz-Mels, 085 / 2 24 41 / 2 58 42

**Wir treiben Dächer auf die Spitze!**

**ISB**

**DER BURGDORFER WEG**

DAS

## NACHDIPLOMSTUDIUM UNTERNEHMENSFÜHRUNG

für Ingenieure aller Fachrichtungen

an der  
**INGENIEURSCHULE BURGDORF**  
 Telefon 034/22 61 61

## PC - Programm rechnet Schallschutz im Hochbau nach SIA 181 Ausgabe 10/88

- Ermittelt die Schallschutzanforderung nach SIA 181
- Luft- und Trittschallnachweis
- Max. 99 Räume werden in einer Datenbank verwaltet
- Frei wählbare Beziehungen der Räume untereinander
- Alle Daten werden mit den Texten der SIA Norm 181 dokumentiert

Preis : Fr. 395.-- inkl. Handbuch + Updates 1 Jahr

Vertrieb :



Ing. Büro M. Künzler, Planung und Datentechnik  
 Oberdorfstr.143, 9100 Herisau, 071/52 48 39

■ ■ ■ **Wartekabinen von Franke. Schutz vor Wind und Wetter.** Sie sind perfekt in der Abstimmung auf topografische Verhältnisse, variabel in Grösse und Ausstattung, perfekt in Stabilität, Dauerhaftigkeit und Pflegefreundlichkeit. Franke-Wartekabinen mit den freundlichen Farben und schönen Formen sind die gern gesehenen Visitenkarten für jede Stadt und Gemeinde und sie fördern die Benützung der öffentlichen Verkehrsmittel.



Franke AG  
 CH-4663 Aarburg  
 Telefon 062 43 31 31  
 Abt. Fassaden-  
 und Metallbau

**FRANKE**

Spültische  
 Bäder  
 Verpflegungstechnik  
 Industrie + Metallbau

■ Technik

■ Qualität

■ Design

## ■ ■ ■ Coupon

Einsenden an: Franke AG, 4663 Aarburg

Bitte informieren Sie uns über Franke-Wartekabinen.

Name: \_\_\_\_\_  
 Strasse: \_\_\_\_\_  
 PLZ/Ort: \_\_\_\_\_



**NEU:** Genauigkeit  $\pm 2,5$  mm/km

ab  
 Fr. 750.-

**GEOMETRA**

# SOKKISHA

Automatische Nivelliere C40, C3E, B2C

## NI-Info-Bon

Bitte senden Sie mir ein Angebot für das/die

Nivellier(e) \_\_\_\_\_

SIA 46

Firmenstempel  
 Telefon \_\_\_\_\_

z.B. C40: Es kostet wenig und leistet viel. Robust, zuverlässig, rasch messbereit und preisgünstig. ● Messgenauigkeit 2,5 mm/km ● Kürzeste Zielweite 80 cm ● Vergrößerung 20x ● Magnetisch gedämpfter Kompensator ● Garantie 12 Monate.

Vertretung für die Schweiz  
**Geometra AG**  
 Vermessungsgeräte  
 Muhenstr.13, 5036 Oberentfelden, 064-43 42 22

# schöck Bauteile schöck Bauteile

Verlangen Sie unsere neue Dokumentation

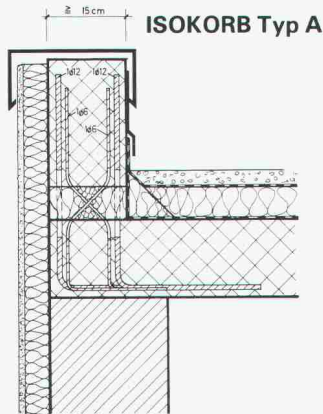

## Problemlösung Nr. 5

Anschlussarmierung für alle aufgesetzten Flachdachattiken und Brüstungen aus Ortbeton oder Fertigteilen. Abstand zwischen den Elementen je nach statischen Erfordernissen. Kostengünstige Lösung.

# schöck

Ideen fürs Bauen

Schöck-Bauteile AG, 5610 Wohlen  
Paul Walser-Weg 8, Postfach 156  
Telefon 057 / 22 06 12, Telefax 057 / 22 39 13

Unsere technische Abteilung löst Ihnen Ihre Spezialprobleme individuell

1080.16

Repoxit AG · Helgenstr. 21 · Postfach · 8403 Winterthur · 052 27 17 21

# REPOXIT

## Die Bodenmacher aus Winterthur.

Kunstharz • Hartsteinholz • Hartbeton



*Wer auf Qualität baut,  
baut feuerverzinkt.  
Denn: Feuerverzinkt hält's länger.*

Stahlbauten schützt man durch  
Feuerverzinken vor Korrosion.  
Jahrzehntelang und  
wartungsfrei.



VERZINKEREI  
WELLHAUSEN AG

Feuerverzinkung  
☎ 054 · 66 21 21

8552 Wellhausen TG  
☒ 896 607 znw

4410.10

# Burckhardt Partner



Wir suchen einen interessierten

## Baufachmann mit Flair für EDV

für unser Baurechnungswesen (Ausmass, Vertrag, Abrechnung usw.), welcher als Hochbauzeichner oder Bauführer praktische Kenntnisse aus Architektur oder Bauunternehmung nachweisen kann. EDV-Anwenderpraxis ist erwünscht, jedoch nicht Bedingung. Eine seriöse Einführung und Schulung wird Ihnen auf jeden Fall geboten.

Wenn Ihnen diese abwechslungsreiche Aufgabe in einer kleinen Gruppe zusagt, freuen wir uns auf Ihre Bewerbungsunterlagen. Für Auskünfte steht Ihnen Herr Peter Epting gerne zur Verfügung.

**Burckhardt + Partner AG**  
Architekten Generalplaner  
Peter-Merian-Strasse 34, 4002 Basel  
Telefon 061 / 22 45 88

## Statik/Konstruktiver Ingenieurbau

Unser Kunde ist ein bekanntes, mit einer grösseren Gruppe verbundenes Ingenieurbüro mit Sitz in **St. Gallen**, das sich hauptsächlich mit statischen und konstruktiven Problemlösungen für grössere, anspruchsvolle Hochbauprojekte in Industrie-, Stahl- und Eisenbetonbau befasst. Einem jüngeren, aktiven Bauingenieur bietet sich die Möglichkeit als

## Leiter des Ingenieurbüros

eine vielseitige Führungsposition zu übernehmen. Neben der Bearbeitung von bereits vorhandenen Projekten aus dem Gebiet der Statik werden Sie sich speziell dem weiteren Ausbau des Büros widmen. Von Ihrem Interesse und Ihrer Initiative ist der Aufbau zusätzlicher Geschäftsbereiche abhängig.

Wir suchen deshalb Kontakt zu einer Persönlichkeit, die sich neben dem Abschluss als **dipl. Bauingenieur ETH** (eventuell Bauingenieur HTL/Statiker) über erste Erfahrung als Statiker ausweisen kann. In persönlicher Hinsicht erwarten wir unternehmerisches Denken, Führungsfähigkeiten sowie Verhandlungsgeschick. Idealalter: 30-40.

Interessenten für diese entwicklungsfähige Position bitten wir um schriftliche oder telefonische Kontaktnahme mit Herrn E. Grüniger, Schweizerische Treuhandgesellschaft, Personalberatung, General Guisan-Quai 38, 8027 Zürich, Telefon 01 202 42 50 oder 01 252 90 17.

**S T G**  
*Schweizerische Treuhandgesellschaft*

# proceq

## Mit uns auf Erfolgspfad

*Mit innovativem Denken und Handeln haben wir uns eine anerkannte Position im Bauwesen erarbeitet. Unsere Produkte werden weltweit im Hoch- und Tiefbau erfolgreich eingesetzt.*

*Wollen Sie mit uns diese bedeutende Position festigen und weiter ausbauen? Für unsere Gruppe (Technische Spezialitäten für den Hochbau) suchen wir einen*

# engagierten Baufachmann für die Beratung...

*... unserer Kunden Bauingenieure/Architekten/Bauunternehmer in der Deutschschweiz.*

*Das Aufgabengebiet umfasst:*

- Erarbeiten technischer Lösungen
- Ausarbeiten von Angeboten
- Anweisung für die Auftragsabwicklung
- intensiven Kontakt mit unseren Kunden (schriftlich, telefonisch oder persönlich)

*Fasziniert Sie eine interessante und anspruchsvolle Tätigkeit mit einem hohen Mass an Selbständigkeit in einer Unternehmung, die Sie in Ihrer Aufgabe kompetent unterstützt?*

*Schätzen Sie zudem ein angenehmes Arbeitsklima, überdurchschnittliche Sozialeinrichtungen, ein Firmenauto mit Parkplatz und ein modernes Büro nahe am Zürichsee im Seefeld?*

*Wenn ja, glauben wir, dass wir Ihnen einiges bieten können. Am besten, Sie senden uns Ihre Bewerbung z. Hd. der Personalabteilung. Wünschen Sie noch weitere Auskünfte, steht Ihnen unsere Frau M. Manhart gerne jederzeit zur Verfügung.*

*Wir freuen uns auf Ihre Bewerbung.*

**PROCEQ SA · Riesbachstr. 57 · 8034 Zürich**

# 01/47 78 00

Wir suchen für unser Büro in Andelfingen einen

## Bauingenieur ETH/HTL

für die Bearbeitung von anspruchsvollen Aufgaben im Hoch- und Tiefbau. Ihre Tätigkeit wäre vielseitig im Büro und auf der Baustelle unter fortschrittlichen Anstellungsbedingungen.

Falls Sie einem kleinen Team mit angenehmem Arbeitsklima angehören und selbständig arbeiten möchten, schreiben oder telefonieren Sie uns!

**Hofmann + Widmer**, dipl. Ingenieure ETH/SIA  
8450 Andelfingen / 8476 Unterstammheim  
Büro Andelfingen, Tel. 052 / 41 25 21



Unsere Aufgaben im Tiefbau sind vielfältig und interessant, sie verlangen dem Ingenieur vollen Einsatz und viel Können ab.

Sind Sie als junger

## Bauingenieur oder Kulturingenieur

nach kundiger Einführung an der selbständigen Bearbeitung von Strassenbau-, Wasserbau-, allgemeinen Tiefbau- und Umweltproblemen interessiert, dann erwarten wir gerne Ihre Bewerbung.

KISSLING + ZBINDEN Seftigenstrasse 22  
INGENIEUR AG 3000 Bern 17  
Tel. 031 / 45 29 55

## Kreative Stadtplanung - Ihre Zukunftschance?

*Unser bisheriger Kadermitarbeiter erhielt seine Chance in einem neuen Wirkungskreis. Um die Lücke im Stadtplanungsamt Bern zu schliessen, suchen wir unseren neuen*

### Leiter des Planungsstabs.

*Zukunftsorientierte Strategien für die Stadtplanung entwickeln, Entscheidungsgrundlagen aufbereiten, konzeptionelle Koordinationsaufgaben erfüllen; das und mehr prägen die vielseitige und weitgehend selbständige Tätigkeit im wichtigen Feld der Stadtplanung.*

*Sie sind gut gerüstet mit:*

*- Hochschulabschluss, der Fachrichtung Volkswirtschaft mit Zusatzstudium Städtebau/Raumplanung und entsprechender Berufserfahrung.*

*- Verhandlungsgeschick und fachlich-kreatives Engagement stärken Ihren Teamgeist:*

*Haben Sie Fragen:*

*Herr Dr. Sulzer, Tel. 031/64 65 09 gibt Ihnen gerne Auskunft. Ihre handschriftliche Bewerbung senden Sie bitte an*



Herrn Dr. Ing. Jürg Sulzer, Stadtplaner  
Stadtplanungsamt Bern,  
Postfach 2731; 3001 Bern



## THALWIL

### ARBEITSPLATZ GEMEINDE

Der bisherige Stelleninhaber wird auf Ende September 1989 in den Ruhestand übertreten. Im Zuge der Nachfolgeplanung suchen wir für unsere Zürichseegemeinde (16 000 Einw.) auf Anfang Juli 1989 einen

## Betriebsleiter Gemeindewerke (Ingenieur HTL)

Der neue Chef unserer Gemeindewerke führt in kaufmännischer, technischer und administrativer Verantwortung die Gasversorgung (umfassend die Gemeinden Thalwil, Oberrieden, Rüslikon und Langnau a.A.), die gemeindeeigene Wasserversorgung sowie das mit neuester Technologie ausgebaute interkommunale Seewasserverwerk der Gemeinden Thalwil, Rüslikon, Kilchberg und Langnau a.A. Er steht der Werkkommission als versierter Berater zur Seite und führt als Abteilungsleiter einen Mitarbeiterstab von rund 15 Personen. Als künftige Aufgabe ist vorgesehen, dem Amtsinhaber auch die Betriebsleitung der noch auszubauenden Kläranlage zu übertragen.

Erforderlich ist die Befähigung zur Sicherstellung der Gas- und Wasserversorgung für die Gemeindeeinwohner, Organisationstalent, Flair zur schriftlichen Ausformulierung von Anträgen sowie die Befähigung zur Erarbeitung von aussagekräftigen Entscheidungsgrundlagen, Verhandlungsgeschick sowie Gewandtheit im Verkehr mit Architekten, Ingenieurbüros und Kundschaft.

Der ideale Bewerber verfügt über eine gute und vertiefte Ausbildung auf Stufe HTL, Kenntnisse in den Sparten Gas- und Wasserfach sowie Elektronik, Interesse an kaufmännischen Belangen sowie Führungserfahrung. Er ist belastbar und bereit, an Abendsitzungen teilzunehmen; Idealter: 30 bis 40 Jahre.

Interessenten für diese vielseitige und anspruchsvolle Tätigkeit richten ihre Bewerbung mit den üblichen Unterlagen bis 30. November 1988 an den Gemeinderat, 8800 Thalwil. Zur Klärung von Vorfragen steht Ihnen der Gemeindeschreiber (M. Pallioppi) oder der Betriebsleiter (H.P. Hirni) gerne zur Verfügung (Telefon 01 / 723 21 11).

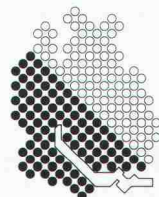

## Im Dienste aller

Die Zürcher Gemeinden

## **Naturstein - als Bau- und Design- produkt im Aufwind**

Im Auftrage einer bedeutenden Firmengruppe suchen wir einen verkaufsorientierten

## **Architekten, Bauingenieur oder Innenarchitekten**

als

## **Leiter einer Geschäftsstelle**

für Natursteinprodukte. Es geht um den baubezogenen Absatz (repräsentative Fassaden, Auskleidung von Eingangshallen, Bodenbeläge, Abdeckungen für Küche und Bad) im Gebiet Ostschweiz, aber auch um die Führung des Ausstellungscenters in Zürich, welches sich mit dem Verkauf von exklusiven Einrichtungsgegenständen und Accessoires aus Naturstein an eine anspruchsvolle Kundschaft befasst.

Als Idealbewerber sehen wir einen mit ästhetischem Flair ausgestatteten Bau- oder Inneneinrichtungsfachmann, der sich gerne an der Verkaufsfreie bewegt, persönliche Kontakte zu Bauherren, Architekten und Generalunternehmen pflegt und Projekte vom Erstkontakt über das Offertstadium bis zur Fertigstellung betreut.

Interessenten möchten wir bitten, sich unverbindlich telefonisch oder schriftlich an uns zu wenden. Wir erteilen unter Zusicherung der Diskretion gerne ergänzende Auskünfte.

Im Auftrage eines diversifiziert tätigen Ingenieurunternehmens suchen wir den

## **Chefingenieur**

zuständig für Leitung und Ausbau der

## **Beratungsabteilung Bautensanierung/ Bautenerhalt**

deren Dienstleistungsangebot sich einer wachsenden Nachfrage erfreut.

**Der Zuständigkeitsbereich:** Beratung von Bauherren, Behörden, Architekten, Generalunternehmern in Sachen Bautenerhalt, Instandhaltung und Sanierung bezogen auf Objekte im Hoch-, Tief-, Brücken-, Strassen- und Tunnelbau, Leitung der Projektgruppen, welche sich mit der Aufnahme des Ist-Zustandes, der Schadenerfassung, der Erarbeitung von Feasibility-Studien, dem Erstellen der Sanierungskonzepte und der Bauleitung bei der Schadenbehebung abgeben.

**Die Anforderungen:** Diplom als **Bauingenieur ETH**, gute Kenntnisse der Materialtechnologie und der Bauphysik, Erfahrung im Sektor Sanierung, ausgesprochene Polyvalenz, d.h. auf der einen Seite hohe fachtechnische Kompetenz, auf der anderen Seite aber auch unternehmerische Qualitäten im Sinne von Führungspotential, Verhandlungsgeschick und guten Kontaktmöglichkeiten für Akquisitionsaufgaben und Pflege der Kundschaft.

Interessenten für diese auch finanziell attraktiv ausgestattete und unterschiftsberechtigte Kaderstellung sind gebeten, sich telefonisch oder schriftlich an uns zu wenden. Wir erteilen unter Zusicherung der Diskretion gerne weitere Auskünfte.



In meinem **Architekturbüro** ist auf Anfang 1989 die Stelle eines

## Allround-Mitarbeiters

neu zu besetzen.

Es erwartet Sie eine selbständige und verantwortungsvolle Aufgabe als Projekt- und Bauleiter. Sie arbeiten gerne in der Ausführungsplanung (Werkpläne), sind aber auch an der Devisierung und Bauführung interessiert. Kurz, es macht Ihnen Spass, ein Bauvorhaben in allen Phasen zu bearbeiten. Als **jüngerer Architekt HTL** hätten Sie bestimmt ideale Voraussetzungen. Wo Ihnen noch die nötige Erfahrung fehlt, können Sie sich einarbeiten.

Das Büro befindet sich **2 Fussminuten vom Zürcher HB entfernt**. Wir sind ein kleines, kollegiales Team und freuen uns, bis Sie uns mit Ihren Fähigkeiten ergänzen.

**Werner H. Kunz**, dipl. Architekt ETH/SIA  
Gessnerallee 36, 8001 Zürich, Telefon 01 / 221 24 24



**HEC**  
**Huber Enviro-Consult AG**

Ingenieurbüro für Umweltschutz

Abwasserreinigung, Verfahrenstechnik,  
Gewässerschutz, Angewandte Hydraulik

Zur Bearbeitung interessanter Projekte der weitergehenden Abwasserreinigung, des Gewässer- und Umweltschutzes suchen wir

## Ingenieur HTL

**Fachrichtung Tiefbau oder Verfahrenstechnik**

Wir erwarten Erfahrung in der Projektierung von Kläranlagen und Verständnis für die komplexen Zusammenhänge zwischen Technik, Naturwissenschaft und Umwelt.

Auf Ihre Bewerbung freuen wir uns.

**Huber Enviro-Consult AG**  
Neumattstrasse 19, 3123 Belp, Telefon 031 / 81 54 59



**CONFIDA CONSULTING AG**

Unser Auftraggeber ist ein renommiertes, dynamisches Ingenieurunternehmen in der Region Zofingen, das seine Dienstleistungen im Bereich

## Industrie- und Massivbau

ausbauen will.

Einem gewandten und dynamischen Bewerber bietet sich hier die Möglichkeit, als

## Abteilungsleiter

die Dienstleistungen im konstruktiven Ingenieurbüro auszubauen.

Für diese interessante Aufgabe suchen wir Kontakt zu einem Bauingenieur ETH, der einige Jahre Berufserfahrung in einem Ingenieurbüro hat, kontaktfreudig und akquisitorisch begabt ist.

Interessenten sind gebeten, mit uns telefonisch Kontakt aufzunehmen oder Ihre vollständigen Bewerbungsunterlagen zuzustellen. Herr H. Dietsche, dipl. Ing., ist in einer persönlichen Besprechung in Aarau, Zürich oder Rorschach gerne bereit, weitere Auskünfte zu erteilen. Absolute Diskretion ist zugesichert.

Confida Consulting AG

CH-9400 Rorschach Telefon 071 / 41 02 60  
Signalstrasse 12 Telex 881 561 con ch



**CONFIDA CONSULTING AG**

## Region Aarau

Unser Auftraggeber ist ein erfolgreiches Ingenieurbüro, das zu einer schweizerischen Firmengruppe gehört und interessante Aufgaben im Verkehrswesen wahrnimmt.

Im Rahmen einer gruppeninternen Verschiebung ist die Stelle eines

## Verkehringenieurs

neu zu besetzen. Wir wenden uns an einen Bauingenieur ETH mit Vertiefungsstudium in Richtung Verkehrsplanung, Strassen- oder Eisenbahnbau und/oder entsprechender Erfahrung in einem Ingenieurbüro oder bei der öffentlichen Hand.

Die Stelle setzt die Fähigkeit zur Führung eines grösseren Teams sowie zur Leitung und Mitarbeit in interdisziplinären Gruppen voraus. Das Idealalter liegt zwischen 30 und 40 Jahren.

Interessenten werden gebeten, uns ihre Bewerbungsunterlagen zuzustellen oder telefonisch Kontakt mit Herrn H. Dietsche, dipl. Ing. ETH, aufzunehmen. Wir sichern Ihnen absolute Diskretion zu.

Confida Consulting AG

CH-9400 Rorschach Telefon 071 / 41 02 60  
Signalstrasse 12 Telex 881 561 con ch

Für ein grosses Überbauungsprojekt mit hauptsächlich geschäftlich genutzten Räumlichkeiten in einer Stadt in der Nordostschweiz suchen wir die Zusammenarbeit mit einem erfahrenen

## Architekten

dessen Stärken im Entwurf und der Gestaltung liegen, als

## freien Mitarbeiter

Kontaktnahme über Chiffre Nr. 33-921848 Publicitas, 8021 Zürich.

Wir suchen

## 2 qualifizierte Hochbauzeichner

für die Bearbeitung interessanter Bauprojekte.

Gerne erwarten wir Ihre schriftliche Bewerbung.



Case postale 12  
1000 Lausanne 12, Chailly



CONFIDA CONSULTING AG

## Kanton Aargau

Im Auftrag eines renommierten Ingenieurbüros, das zu einer grösseren schweizerischen Firmengruppe gehört, suchen wir einen

## Bereichsleiter Massivbau

Vorerst übernimmt er die Führung eines Teams von fachlich ausgewiesenen Mitarbeitern und leitet anspruchsvolle Projekte. Bei Eignung ist der Einsatz in die Geschäftsleitung möglich.

Wir wenden uns an einen sehr gut qualifizierten und erfahrenen etwa 35- bis 40jährigen

## Bauingenieur ETH

mit mehrjähriger Praxis und einer starken akquisitorischen Begabung. Der Bewerber sollte die Fähigkeit besitzen, ein Team zielgerecht zu leiten und auszubilden. Ausserdem pflegt er einen guten Umgang mit Architekten, Generalunternehmern und Bauherren.

Bewerber, die sich von dieser, ein hohes Mass an Selbständigkeit umfassenden Position herausgefordert fühlen, bitten wir, uns ihre Bewerbungsunterlagen zuzustellen oder direkt mit Herrn H. Dietsche, dipl. Ing., in Kontakt zu treten. Wir sichern Ihnen absolute Diskretion zu. (Eine Besprechung kann in Aarau, Zürich oder Rorschach stattfinden.)

Confida Consulting AG

CH-9400 Rorschach Telefon 071 / 41 02 60  
Signalstrasse 12 Telex 881 561 con ch



CONFIDA CONSULTING AG

Die Zürcher Niederlassung einer grösseren, gesamtschweizerisch tätigen Ingenieurunternehmung mit anspruchsvollen Aufträgen im Industrie- und Gewerbebau hat uns beauftragt, für den Bereich

## Stahlbauten

einen qualifizierten, durchsetzungsfähigen

## Bauingenieur ETH

zu suchen. Verlangt werden einige Jahre Erfahrung in einem Ingenieurbüro oder einer Stahlbauunternehmung und die Fähigkeit, auch bei Grossbauten die Berechnung, Konstruktion und Projektleitung selbstständig durchzuführen.

Dem erfolgreichen Bewerber stehen interessante Weiterbildungsmöglichkeiten offen.

Wenn Sie sich von dieser Position angesprochen fühlen, bitten wir Sie, uns Ihre Bewerbungsunterlagen zuzusenden oder mit Herrn H. Dietsche, dipl. Ing., telefonisch Kontakt aufzunehmen. Wir sichern Ihnen absolute Diskretion zu.

Confida Consulting AG

CH-9400 Rorschach Telefon 071 / 41 02 60  
Signalstrasse 12 Telex 881 561 con ch

Dynamisches, mittelgrosses Architekturbüro/Generalunternehmen sucht per sofort oder nach Vereinbarung

## **jungen Architekten ETH Hochbauzeichner(in) Bauführer/Bauleiter Oberbauleiter**

Interessiert? Dann rufen Sie uns an, Tel. 01 / 820 14 45.  
Frl. S. Baer gibt Ihnen gerne weitere Auskünfte.



**CONFIDA CONSULTING AG**

Für ein bedeutendes Generalplanungsunternehmen in der Stadt Zürich, das komplexe Geschäftsbauten erstellt, suchen wir einen sehr qualifizierten, selbständigen

## **Bauleiter im Hochbau**

mit einer Ausbildung als

## **Architekt HTL**

Der ideale Bewerber ist 30- bis 40jährig und verfügt über Praxis und Bauleitungserfahrung in einem Architekturbüro oder einer Generalunternehmung. Gute Kenntnisse der üblichen EDV-Bauadministrations- und Projektleitungsprogramme sind erforderlich.

Neben interessanten Anstellungsbedingungen sind auch Möglichkeiten für eine umfassende Weiterbildung geboten.

Interessenten bitten wir, uns ihre Unterlagen zustellen oder mit Herrn H. Dietsche, dipl. Ing., telefonisch Kontakt aufzunehmen. Ihre Unterlagen werden absolut vertraulich behandelt.

Confida Consulting AG

CH-9400 Rorschach Telefon 071 / 41 02 60  
Signalstrasse 12 Telex 881 561 con ch

# **Ihre Laufbahn.**

Für unsere Bauabteilung, Sektion Sicherungswesen in Luzern, suchen wir je einen jüngeren

## **Ingenieur HTL**

Fachrichtung Mechanik oder Elektro mit Erfahrung im Bau und Unterhalt mechanisch-hydraulischer Anlagen sowie Kenntnissen in Hard- und Software-Steuersystemen.

## **Ingenieur ETH und HTL**

für die Modernisierung und den Unterhalt von Signal- und Stellwerkanlagen (Projektierung, Bau- und teilweise auch Projektleitungsaufgaben). EDV-Kenntnisse sowie gute Italienischkenntnisse erwünscht.

Sie verfügen über Verhandlungsgeschick, Durchsetzungsvermögen und Organisationstalent. Sie sind teamfähig, initiativ und einsatzfreudig.

Wir bieten Ihnen ein sehr interessantes und vielseitiges Arbeitsgebiet, eine gründliche Einführung und gute Anstellungsbedingungen.

Herr Suter, Telefon 041 / 21 37 80, erteilt Ihnen gerne weitere Auskunft.

Ihre handschriftliche Bewerbung richten Sie bitte an

**Kreisdirektion II SBB  
6002 Luzern**



**Gemeinde Pratteln**

Für den Innendienst der Bauverwaltung suchen wir einen

## **Mitarbeiter für den allgemeinen Tiefbau (Tiefbauzeichner)**

### **Aufgabenbereich:**

- Mitwirkung bei der Bearbeitung von Aufgaben des städtischen Tiefbaues, insbesondere Strassen, Wasser und Abwasser.
- Administration im Zusammenhang des Tätigkeitsgebietes.
- Nebenaufgaben wie Vermessungswesen, EDV-Bauadministration, Bauleitungen, Leitungskataster, Nachführung Planmaterial usw.
- Aktuarate in Kommissionen.

**Anforderungen:** abgeschlossene Lehre als Tiefbauzeichner oder gleichwertige Ausbildung. Angemessene Praxis in Projektierung und Baureifmachung von Verkehrsanlagen und Anlagen des städtischen Tiefbaues. Gewandtheit im schriftlichen und mündlichen Ausdruck. Eignung für Umgang mit Behörden und Publikum.

**Besoldung:** im Rahmen des Dienst-, Gehalts- und Ferienreglementes der Gemeinde mit guten Sozialleistungen.

**Stellenantritt:** nach Vereinbarung, baldmöglichst.

**Auskunft:** durch Bauverwalter, H.R. Braun, Tel. 061/825 23 11.

**Anmeldung:** Bewerbung mit Angaben über die bisherige Tätigkeit mit Beilage von Lebenslauf, Handschriftprobe, Zeugniskopien und Foto sind bis spätestens 30. November 1988 an den Gemeinderat, 4133 Pratteln, einzureichen.

**Der Gemeinderat**



## Bundesamt für Umweltschutz

Zur Behandlung von vorwiegend raumplanerischen und bautechnischen Fragen der Lärmbekämpfung bei neuen, geänderten und bestehenden Anlagen (Strassen, Eisenbahnen, Schiessständen, Industrie und Gewerbe) suchen wir eine(n) jüngere(n)

## Mitarbeiter(in)

Wenn Sie

- über eine abgeschlossene Grundausbildung (Tiefbau, Hochbau, Raumplanung, Vermessung) verfügen,
- sich aufgrund einer anderen einschlägigen wissenschaftlich/technischen Grundausbildung in ein neues Fachgebiet einarbeiten möchten,
- Interesse an vielseitigen Aufgaben im Vollzug des Umweltschutzgesetzes, der Lärmschutzverordnung und der Verordnung über die Umweltverträglichkeitsprüfung haben,
- gute Kenntnisse zweier Amtssprachen besitzen und im schriftlichen und mündlichen Ausdruck gewandt sind,

senden Sie bitte Ihre Bewerbung an das

**Bundesamt für Umweltschutz**, Personaldienst  
Hallwylstrasse 4, 3003 Bern  
Telefon 031 / 61 93 43

# Ihre Laufbahn.

Sie können bei uns faszinierende Aufgaben lösen. Möchten Sie Ihre Chancen nutzen und bei der Realisierung von Bahn-2000-Neubaustrecken mitwirken? Als Verstärkung unseres kleinen Teams in der Projektleitung unserer Bauabteilung suchen wir jüngere, initiative

## Bauingenieure ETH und HTL

mit einigen Jahren Erfahrung in der Projektierung und Ausführung von Tiefbau- und/oder Tunnelbauarbeiten. Der Schwerpunkt liegt bei der Koordination interdisziplinärer Teams und bei der Bearbeitung anspruchsvoller Spezialfragen.

Sie sind teamfähig, durchsetzungsfähig und verfügen über Verhandlungsgeschick sowie Flair für modernes Projektmanagement.

Wir bieten Ihnen einen aussergewöhnlich interessanten und vielseitigen Wirkungskreis sowie überdurchschnittliche Anstellungsbedingungen. Interessiert? Herr K. Heini (041 / 2137 54) erteilt Ihnen gerne weitere Auskunft. Ihre Bewerbungsunterlagen senden Sie bitte an

Kreisdirektion II SBB  
6002 Luern



**SBB**

## AG FÜR PERSONALBERATUNG ZÜRICH

Von Beruf:

## Architekt HTL

Von der Neigung:

## Manager und Unternehmer

Im Auftrage einer Zürcher

## GU- und Baumanagementfirma

welche im Rahmen einer diversifizierten, baubezogenen Beratungsgruppe tätig ist, suchen wir einen jungen Architekten als

## Geschäftsleiter

Unser Kunde möchte einen Baufachmann ansprechen, der die ersten Sporen im Beruf, sei es als Mitarbeiter in einem Architekturbüro oder einer GU bereits abverdient hat, der jetzt aber grössere Selbständigkeit und verantwortungsvollere Aufgaben z.B. der folgenden Art sucht: Planung und Realisierung von Industrie-, Verwaltungs- und Wohnbauten, Renovationen, Bautensanierungen, Zustands- und Nutzungsanalysen von Gebäuden und Liegenschaften, Verhandlungen mit Bauherren, Behörden und Partnerfirmen usw. Spezifische Einarbeitung kann gewährleistet werden. Es stehen innerhalb der Gruppe Fachleute zur Verfügung, welche in einer Anfangsphase wenn nötig unterstützend und beratend zur Seite stehen können.

Interessenten für diese Kaderstellung möchten wir bitten, sich unverbindlich telefonisch oder schriftlich an uns zu wenden. Wir erteilen unter Zusage der Diskretion gerne weitere Auskünfte.

## AG FÜR PERSONALBERATUNG ZÜRICH

TALSTRASSE 20

8001 ZÜRICH

TEL. 01 221 36 56

# Ihre Laufbahn.

Sind Sie an Projektierung und Ausführung von Brückenbauten der **Bahn 2000** interessiert?  
Als

## Bauingenieur ETH

mit Brückenbauerfahrung finden Sie bei uns ein sehr vielseitiges und interessantes Aufgabengebiet. Sie verfügen über umfassende technische Kenntnisse, Verhandlungsgeschick, Initiative sowie gute Führungseigenschaften.

Wir bieten Ihnen fortschrittliche Anstellungsbedingungen.

Herr Waser (Tel. 041 / 21 38 72) erteilt Ihnen gerne weitere Auskunft. Ihre handschriftliche Bewerbung senden Sie bitte an

Kreisdirektion II SBB  
6002 Luzern



## Bekanntes, grösseres Architekturbüro in der Ostschweiz

mit langfristigem Auftragsbestand sucht als Lösung der Nachfolge einen Partner und leitenden

## Architekten

wobei auch die Bildung einer

## Architektenpartnerschaft

in Erwägung gezogen wird.

Der oder die zukünftigen Partner verfügen über eine Ausbildung als Architekt (vorzugsweise Hochschulabschluss), einige Jahre Erfahrung im Entwurf, Wettbewerb, Ausführung, mit Führungseigenschaften, Idealalter 35-45 Jahre.

Die finanziellen Beteiligungsmodalitäten können nach den Voraussetzungen geregelt werden (guter Geschäftserfolg).

Wenn Sie an dieser unternehmerischen Aufgabe Interesse haben, senden Sie Ihre Bewerbungsunterlagen unter Zusage voller Diskretion unter Chiffre SIA190 an IVA AG, Postfach, 8032 Zürich.

Zur Ergänzung unseres Teams suchen wir per sofort oder nach Vereinbarung einen jüngeren

## dipl. Bauingenieur ETH

als Sachbearbeiter und Statiker für anspruchsvolle Brücken-, Hoch- und Tiefbauten.

### Anforderungen:

- Initiative und selbständiges Arbeiten
- Sinn für Teamwork

Falls Sie eine entwicklungsfähige Stelle in einem mittelgrossen, zentral gelegenen Büro in Zürich suchen, erwarten wir gerne Ihre persönliche Kontaktaufnahme.

Ingenieurbüro **E. Stucki + H. Hofacker**  
Engweg 7, 8006 Zürich, Telefon 01 / 361 03 14

Ingenieurbüro mit interessantem Auftragsbestand im Hochbau bietet initiativem

## Eisenbetonzeichner

abwechslungsreiche Dauerstelle. Eintritt per sofort oder nach Vereinbarung.

Gerne erwarten wir Ihren Anruf.

**Knapkiewicz + Braunschweiler AG**  
Neuwiesenstrasse 62, 8400 Winterthur, Tel. 052 / 23 92 92



**Verkehrsplanung-**  
**eine Herausforderung für die Zukunft!**  
Möchten Sie sich dieser faszinierenden Aufgabe im Stadtplanungsamt Bern als

## Verkehrssingenieur

stellen? Auch als Frau haben Sie bei uns Ihre Chance.

Sie werden Verkehrsprobleme unter Beachtung von Umwelt, Stadt und Verkehr lösen helfen, parlamentarische Vorstösse und Gemeinderatsvorlagen prüfen und beantworten. Verschiedene Gremien werden sich auf Ihr fundiertes Wissen stützen. Mitarbeitern, Bürgern und Behörden begegnen Sie mit Geschick und Sicherheit, mündlich wie schriftlich.

Sie sind ein aussichtsreicher Bewerber, wenn Sie ein abgeschlossenes Bauingenieur-Studium nachweisen können, bereits Erfahrungen in Verkehrswesen und Verkehrstechnik sammeln und städtebauliche Gesamtzusammenhänge Ihnen nicht fremd sind.

Haben Sie Fragen? Herr Kurt Hoppe, Verkehrsplaner der Stadt Bern, Tel. 031 / 64 67 39 wird sie Ihnen gerne beantworten.

Ihre handschriftliche Bewerbung senden Sie bitte mit den üblichen Unterlagen an  
**Stadtplanungsamt Bern, Personaldienst**  
Postfach 2731, 3001 Bern.



**Haben Sie Interesse an einer fachlich vielseitigen Führungsposition bei unserem Baufachorgan?**



Die Generaldirektion PTT sucht als Chef der technischen Stabssektion ihrer Hauptabteilung Hochbau und Liegenschaften in Bern für den Frühling 1989 einen

## Architekten oder Ingenieur

Das Aufgabengebiet umfasst: Personelle und fachliche Führung der Sektion. Leitende Mitwirkung bei der Bearbeitung grundsätzlicher Aufgaben in den Bereichen der Baurationalisierung, Bauphysik, Spezialbauten, Bauinformatik (CAD) usw.

Sind Sie dipl. Architekt oder Ingenieur ETH oder Architekt/Ingenieur HTL oder REG und verfügen Sie über eine langjährige Berufserfahrung, gute Kenntnisse in bautechnischen Belangen, Französischkenntnisse, Entschlusskraft und Eignung zur Personalführung, so können wir Ihnen eine vielseitige Dauerstelle anbieten.

Herr Hess (Tel. 031 / 62 26 41) steht Ihnen für weitere Auskünfte gerne zur Verfügung. Bewerbungen mit Lebenslauf, Zeugniskopien und Foto sind unter Ref.-Nr. 354/H 2/0 zu richten an die

**Generaldirektion PTT**  
Hauptabteilung Personaldienste  
3030 Bern

**Frutiger**  
Bauunternehmung

Wir suchen für die Leitung von Projekten im allgemeinen Tiefbau und im Untertagebau einen

## Bauingenieur

Sein Aufgabenbereich umfasst die Bearbeitung von Submissionen, die Arbeitsvorbereitung, das Verhandeln mit Bauherrschaften und Bauleitungen sowie die Führung der Baustellenkader.

Unterstützt durch qualifizierte Mitarbeiter, ist er für eine technisch einwandfreie und wirtschaftliche Auftragsabwicklung verantwortlich.

Interessierte erfahrene Baufachleute bitten wir um schriftliche Bewerbung oder Kontaktaufnahme mit Herrn Gerhard Wittwer, dem Leiter unseres Tiefbaus.

Frutiger AG  
Bauunternehmung  
Frutigenstrasse 37  
3601 Thun  
033 2188 77

# Ihre Laufbahn.

Wir suchen nach Luzern einen jüngeren

## Elektroingenieur HTL

### Fachrichtung Fernmeldetechnik

Der Tätigkeitsbereich umfasst die Projektierung und den Bau von vielseitigen bahnspezifischen Kommunikations- und Meldeanlagen.

Sie verfügen über:

- HTL-Diplom als Elektroingenieur, Fachrichtung Fernmeldetechnik, und Berufspraxis sowie
- Organisationstalent, Initiative und Flexibilität

Wir bieten Ihnen zeitgemässe Entlohnung, ausgebaute Sozialleistungen, Weiterbildungsmöglichkeiten sowie fortschrittliche Arbeitsbedingungen.

Herr Wilhelm, Tel. 041 / 21 36 10, erteilt Ihnen gerne weitere Auskunft.

Ihre handschriftliche Bewerbung richten Sie bitte an:

**Kreisdirektion II SBB**  
6002 Luzern



Wir sind ein kleines, im Aufbau begriffenes Ingenieur- und Vermessungsbüro und suchen einen jungen, initiativen und zuverlässigen

## Bauingenieur HTL

mit Anfangspraxis für die Bearbeitung von interessanten Aufgaben im Bereiche des Gemeindeingenieurwesens, insbesondere für die Projektierung und Bauleitung von kommunalen Tiefbauvorhaben.

Wir bieten eine abwechslungsreiche und selbständige Tätigkeit.

Gerne erwarten wir Ihre Kurzbewerbung oder Ihren Anruf.

**Rizzoli & Wohnlich**, dipl. Ing. ETH/SIA  
Hertenstrasse 17, 8500 Frauenfeld, Telefon 054 / 22 26 66

## Architekt ETH

Gesucht zur Mitarbeit an interessanten öffentlichen Bauvorhaben

## Architekt HTL

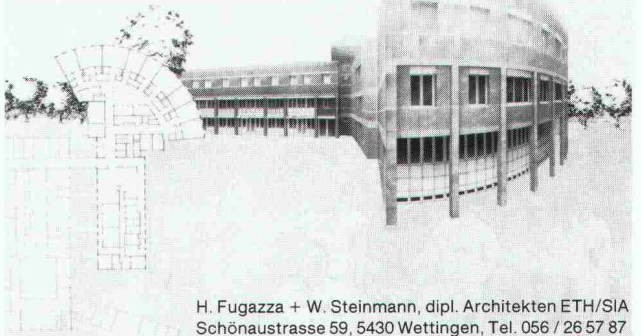

H. Fugazza + W. Steinmann, dipl. Architekten ETH/SIA  
Schönaustrasse 59, 5430 Wettingen, Tel. 056 / 26 57 87

Als

## Tiefbauzeichner(in)

möglichst mit etwas Praxis, suchen Sie vielleicht eine abwechslungsreiche Stelle in einem kleinen Büro für Allgemeinen Tiefbau mit persönlichem, angenehmem Arbeitsklima, wo Sie die Arbeitszeit selber wählen können und wo noch nicht alles per Computer erledigt wird. Sogar Teilzeitarbeit ist möglich.

Fühlen Sie sich angesprochen? Dann rufen Sie doch an bei

**H. Gassmann**, dipl. Ingenieur ETH/SIA  
Schulweg 26, 5033 Buchs/Aarau  
Telefon 064 / 24 62 24

Unser aufgestelltes und unkompliziertes SNZ-Team sucht für interessante Bauaufgaben in der Projektierung und Bauleitung Verstärkung mit je einem

## Bauingenieur HTL und Tiefbauzeichner(in)

sowie auf den Herbst 1989 eine(n)

## Tiefbauzeichner- Lehrtochter/Lehrling

mit Sekundarschulbildung. Die Ausbildung in unserem Betrieb ist ausgesprochen vielseitig.

Herr W. Maag freut sich auf Ihren Anruf und gibt Ihnen gerne weitere Informationen über die abwechslungsreiche Tätigkeit.



**INGENIEURBÜRO AG**  
SEILER NIEDERHAUSER ZUBERBÜHLER  
CH-8050 ZÜRICH DÖRFLISTR. 112 TEL. 01/311 88 33

### Berner Oberland

für unsere Filiale in Saanen gesucht

## Ingenieur HTL und Tiefbauzeichner

**Ramu Ingenieure AG, 3714 Frutigen**  
Telefon 033 / 71 21 21

Zur selbständigen Begleitung anspruchsvoller, privater und öffentlicher Bauvorhaben suchen wir einen qualifizierten

### Bauleiter

Wir sind ein kleineres Architekten-Team mit interessantem Auftragsbestand, fortschrittlichen Arbeitsbedingungen, attraktiven Büroräumlichkeiten und anregendem Arbeitsklima.

Gerne erwarten wir Ihren Anruf.

**Meier + Oehler**, Arch. SIA/SWB, Rain 18, 5000 Aarau, Tel. 064 / 24 48 28

Wir suchen zum baldigen Eintritt für die Bearbeitung von grösseren und kleineren Projekten und Wettbewerben jüngere(n)

## dipl. Entwurfsarchitekten/ -architektin

sowie eine(n)

## Bauzeichner(in)

Bewerbungen mit den üblichen Unterlagen an:

**Kurt Nussbaumer**, dipl. Architekt SIA/SWB  
Birmannsgasse 3, 4055 Basel

## Die Gelegenheit

Aufstrebendes Ingenieurbüro für Hoch- und Tiefbau (z.Z. 5 Mitarbeiter) in der Nordostschweiz sucht auf Mitte 1989 einen neuen

## Chef als Büroinhaber

Interessierter Bauingenieur ETH oder HTL mit entsprechender Erfahrung und Wille zur Selbständigkeit meldet sich unter Chiffre SIA 135 an IVA AG, Postfach, 8032 Zürich.

Die CAD-Zukunft ist bei uns Realität. Verpassen Sie den Einstieg nicht! Wir suchen in unser kleines Team einen

## Architekten HTL Hochbauzeichner/Bauführer

### Wir bieten:

- interessante und vielseitige Tätigkeit an Wohn- und Geschäftshausbauten
- Arbeit an PC und CAD
- fortschrittliche Arbeitsbedingungen
- gleitende Arbeitszeit

### Wir erwarten:

- selbständige Bearbeitung der Ausführungs- und Detailplanung
- Teamgeist

Wir freuen uns auf Ihre Bewerbung.

**Pregowski + Wilhelm**  
Industriestrasse 8, 8404 Winterthur, Telefon 052 / 29 10 44

## Stellengesuche

## Bauingenieur HTL/SIA

mit HWV-Nachdiplomstudium in Unternehmensführung sucht **anspruchsvolle, neue Herausforderung**

15jährige Projektierungs- und Verkaufserfahrung in den Gebieten Umweltschutz und Siedlungswasserbau. Sprachen: D/E/F.

Kontaktnahme unter Chiffre SIA 188 an IVA AG, Postfach, 8032 Zürich.

*Erfolg mit Inseraten im «Schweizer Ingenieur und Architekt»*

## Dipl. Kulturingenieur ETH

mit 5 Jahren Erfahrung auf den Gebieten Siedlungswasserbau, allgem. Tiefbau, Abfallentsorgung, Deponietechnik und allgem. Umweltschutz sucht **interessante Herausforderung** im Raume Zentralschweiz.

Kontaktnahme unter Chiffre SIA 198 an IVA AG, Postfach, 8032 Zürich.

## Bauingenieur HTL

15jährige Erfahrung im konstruktiven Ingenieurbau, sucht neue Stelle, wo er auch seine Kenntnisse in EDV und CAD anwenden kann.

Offerten bitte unter Chiffre SIA 197 an IVA AG, Postfach, 8032 Zürich.

## Architekt HTL

39, verheiratet, Österreicher, nach einem langen Auslandsaufenthalt wieder zu Hause, sucht ab Februar neue Position in Rheintal oder Liechtenstein/ St. Gallen - Chur.

Offerten bitte unter Chiffre SIA 199 an IVA AG, Postfach, 8032 Zürich.

## Diverses

Architekt HTL mit angegliederter GU in der Region Zürich und eigenen Landreserven für Wohn- und Geschäftsbauten sucht Kontakt zu selbständigen

### Entwurfsarchitekten

mit zeitgemässen Ideen zwecks Zusammenarbeit und Erteilung von Vorprojekt- und Projektierungsaufträgen.

Kontaktaufnahme unter Chiffre SIA 194 an IVA AG, Postfach, 8032 Zürich.

## Eisenbetonzeichner-Konstrukteur

Erfahrung in Statik, Devisierung, Bauleitung usw. empfiehlt sich als freier Mitarbeiter für temporäre oder objektbezogene Arbeiten. Raum Aarau/Lenzburg.

Offerten und Anfragen unter Chiffre SIA 196 an IVA AG, Postf., 8032 Zürich.

Wegen Terminverschiebung zweier Grossbauten sind wir kurzfristig in der Lage,

## Stahlbetonzeichnerarbeiten

zu übernehmen. Raum Ostschweiz, Zürich bis Aargau.

Auf Wunsch können auch statische Berechnungen oder Devisierung zu interessanten Konditionen mit übernommen werden. Diskretion selbstverständlich.

Kontaktnahme unter Chiffre SIA 192 an IVA AG, Postfach, 8032 Zürich.

## Dipl. Architekt ETH/SIA

mit langjähriger Erfahrung im Entwurf und der Gestaltung sucht eine

### Beteiligung an einem Architekturbüro

mit eventueller Möglichkeit, die Firma zu einem späteren Zeitpunkt ganz zu übernehmen.

Bitte schreiben Sie an Chiffre 33-921847, Publicitas, 8021 Zürich.

## Kälte \* Hitze \* Feuer \* Schall

bekommen Sie in den Griff mit

# ISOTEX

Echtes Schweizer  
Qualitätsprodukt

Verlangen Sie unsere ausführliche Dokumentation!



## CEWAG DÜDINGEN

Fabrikation von Isolier- und Baustoffen  
Murtenstrasse 25, 3186 Düringen  
Telefon 037 / 43 12 61, Telefax 037 / 43 38 70

## Schweizerische Bundesbahnen, Kreis II Gemeinde Cham

Wir eröffnen einen

# Projektwettbewerb

auf dem

# Bahnhofgebiet Cham

Teilnahmeberechtigt sind Architekten, welche mindestens seit dem 1.1.1988 im Kanton Zug Ihren Wohn- oder Geschäftssitz haben oder dort heimatberechtigt sind.

Das Wettbewerbsprogramm kann kostenlos ab 2. November 1988 bei der Gemeindeverwaltung Cham, Bauabteilung, Herr V. Baumeler, Postfach 181, 6330 Cham bezogen werden.

Die Wettbewerbsunterlagen können bis 31. Januar 1989 gegen eine Depotgebühr von Fr. 300.- bei obestehender Adresse bezogen werden.

**Abgabetermine:** Pläne 31. März 1989  
Modelle 14. April 1989

Schweizerische Bundesbahnen, Kreis II  
Gemeinde Cham



## Wettbewerb für eine Bebauung nach ökologischen Prinzipien

### Einladung zur Bewerbung

Die Stadt Zürich beabsichtigt, eine Bebauung (Umbau und Neubau) nach ökologischen Prinzipien zu erstellen. Sie möchte damit ein Zeichen setzen für eine Neuorientierung des Bauens bei knapper werdenden Ressourcen an Land, Baumaterial, Rohstoffen und Energie und bei gleichzeitig steigenden Ansprüchen nach umwelt- und menschengerechteren Lebensformen.

Architektinnen und Architekten, welche in der Schweiz Wohn- oder Geschäftssitz haben, können sich um die Teilnahme an einem Wettbewerb auf Einladung bewerben. Die Bewerbungen dürfen zwei A3-Seiten nicht überschreiten und sollen Auskunft geben über:

1. Arbeiten im Bereich des Ökologischen Planens und Bauens (oder die Beweggründe, sich damit auseinanderzusetzen) und
2. bisherige Planungs- und Projektierungsarbeit.

Einsendeschluss der Bewerbungen ist der 13.1.1989. Teilnahmeberechtigt werden die aufgrund ihrer Bewerbung vom Bauamt II ausgewählten Fachleute sein.

Weitere Informationen sind erhältlich bei:

**Hochbauamt der Stadt Zürich**

Postfach

8021 Zürich

Stichwort: Ökologische Bebauung





**Wildegger Kurse**

## Farbiger Sichtbeton

Im Rahmen der Wildegger Kurse findet am 15. Dezember 1988 ein Kurs speziell für Architekten statt. Behandelt werden die Themen:

- Farbe als Gestaltungsmittel in der Architektur
- Technik des Einfärbens von Beton
- Eingefärbter Beton und Oberflächenbehandlung
- Praktische Erfahrungen mit eingefärbtem Ort beton (Fallbeispiele)
- Anstriche auf Beton

Teilnehmer: max. 100 Personen

Zeit: 15. Dezember 1988, 9 bis 17 Uhr

Ort: Schulungszentrum der Technischen Forschungs- und Beratungsstelle der Schweiz. Zementindustrie, Wildegg (TFB)

Kosten: Fr. 250.- je Teilnehmer. Inbegriffen sind Mittagessen und Kursunterlagen

Auskunft und Anmeldung:

**TFB, Wildegger Kurse, Postfach, 5103 Wildegg**  
Telefon 064 / 53 17 71

**einzigster Zeichenanlagen-Discount der Schweiz**

z. B.: 50 x 75 / A2 kompl. Fr. 395.-  
70 x 100 / A1 kompl. Fr. 495.-  
70 x 120 / A1 kompl. Fr. 795.-  
92 x 150 / A0 kompl. Fr. 1295.-  
100 x 170 kompl. Fr. 1495.-

erstklassige Qualität / unschlagbare Preise

**JOMA-Trading AG, Friedauweg 10**  
8355 Aadorf, Tel. (052) 47 47 11



**Tische Stühle Bänke Barhocker**

nach Mass Gratiskatalog verlangen!

**Riesenauswahl**

**Bei Ausstellungsbesuch SPEZIALRABATT!**

Tisch+Stuhlfabrik  
Keusch+Sohn AG  
5623 Boswil AG

**keusch**

4270 Tel. 057 46 12 84





### Zur Umgebung passende Spielplatzgeräte

- Rutschbahnen ● Tischtennis-Tische
  - Balkenschaukel ● Fallschutzplatten
  - Federwippen ● Bequeme Sitzbänke
  - Kreativ-Spielgeräte ● etc. etc.
- liefert GTSM in **verschiedenen** Ausführungen zu günstigen Preisen. Fragen Sie uns an!

**BON**

- Wir möchten unverbindlich einen GTSM-Katalog  
 eine Offerte für \_\_\_\_\_

Name/Adresse: \_\_\_\_\_

**GTSM MAGGLINGEN TEL. 01/461 11 30**  
2532 Magglingen 8003 Zürich Aegertenstr. 56

## Impressum

**Schweizer Ingenieur und Architekt**

**Herausgeber**

Verlags-AG der akademischen technischen Vereine

**Offizielles Organ**

Schweizerischer Ingenieur- und Architekten-Verein (SIA)  
Gesellschaft Ehemaliger Studierender der ETH Zürich (GEP)  
Schweizerische Vereinigung Beratender Ingenieure (ASIC)

**Redaktion**

Rüdigerstrasse 11, Postfach 630, 8021 Zürich  
Tel. 01/201 55 36, Telefax 01/201 63 77

**Redaktoren**

Heinz Rudolphi, Ing. HTL, leitender Redaktor  
Bruno Odermatt, dipl. Arch. ETH/SIA  
Hans U. Scherrer, dipl. Ing. ETH/SIA  
Brigitte Honegger, Architektin

Nachdruck von Bild und Text, auch auszugsweise, nur mit schriftlicher Zustimmung der Redaktion und mit genauer Quellenangabe.

**Abonnemente**

	Schweiz:	Ausland:
1 Jahr	Fr. 170.-	Fr. 185.-
Einzelnummer	Fr. 6.50	Fr. 7.50

Ermässigte Abonnemente für Mitglieder der GEP, des BSA, der ASIC, des STV und für Studenten.

Einzelnummern sind bei der Redaktion erhältlich

Bestellungen für Abonnemente sowie Adressänderungen von Abonnenten an Abonnementverwaltung SI+A, Edenstrasse 20, 8045 Zürich, Telefon 01/207 80 91, Adressänderungen von SIA-Mitgliedern an das SIA-Generalsekretariat, Postfach, 8039 Zürich

**Postcheck**

«Schweizer Ingenieur und Architekt»  
80-6110-6 Zürich

**Anzeigen**

**IVA AG für Internationale Werbung**

Hauptsitz:	Filiale Lausanne:
Mühlebachstr. 43	Pré-du-Marché 23
8032 Zürich	1004 Lausanne
Tel. 01/251 24 50	Tel. 021/37 72 72
Telefax 01/251 27 41	Telefax 021/37 02 80

**Satz + Druck**

Jean Frey Druck  
Staffelstrasse 12, 8045 Zürich, Tel. 01/207 72 72

**Ingénieurs et architectes suisses (IAS)**

Erscheint im gleichen Verlag

Redaktion:

En Bassenges, 1024 Ecublens, Tel. 021/47 20 98

Abonnemente:

	Schweiz:	Ausland:
1 Jahr	Fr. 113.-	Fr. 122.-
Einzelnummer	Fr. 6.50	Fr. 7.50

**SIA-Normen**

SIA-Normen und Dokumentationen sind nur erhältlich beim SIA-Generalsekretariat, Selnaustrasse 16, Postfach, 8039 Zürich, Tel. 01/201 15 70

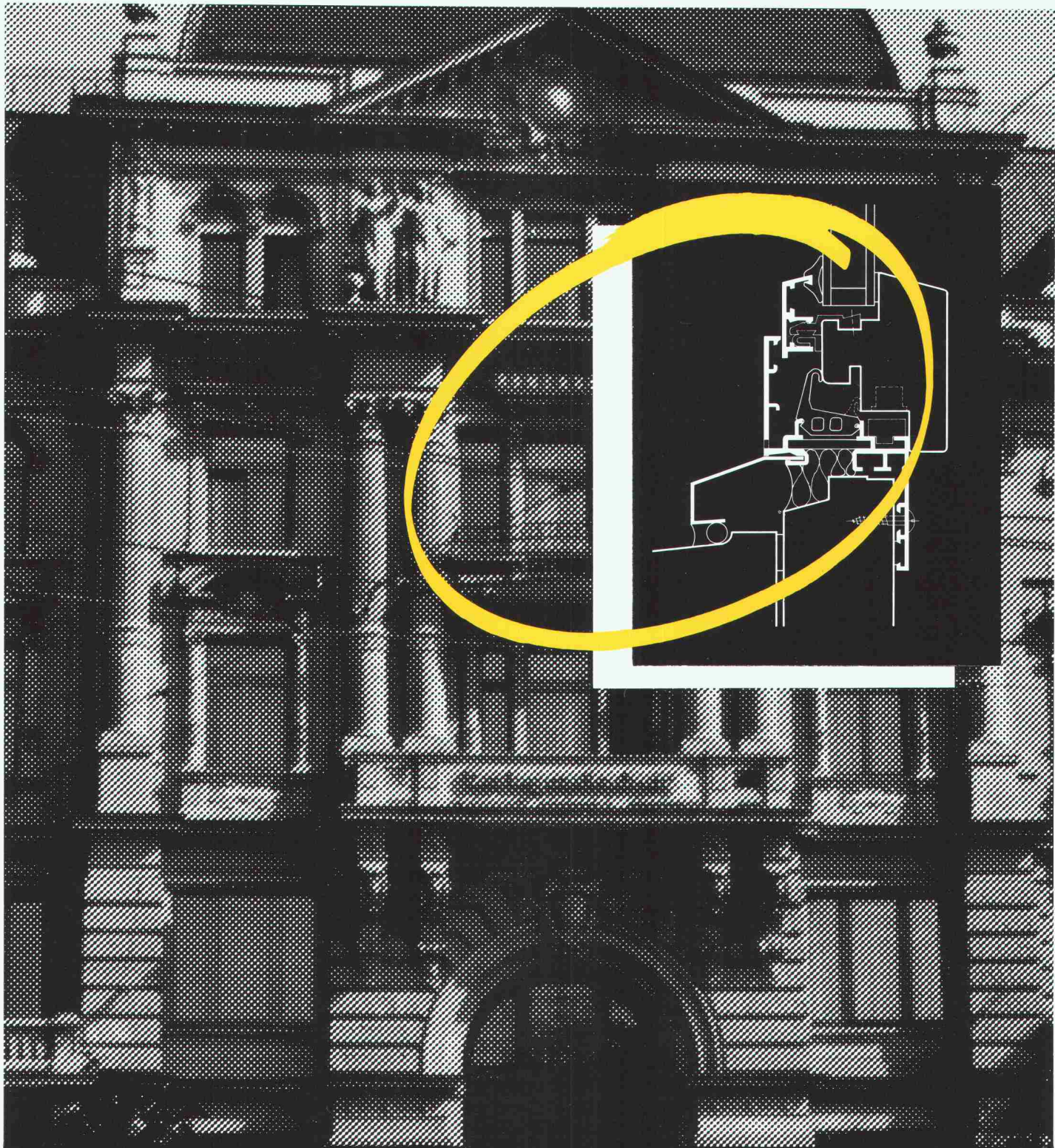

## Massarbeit bei Fenster-Sanierungen: Wo Megert Mass nimmt, passt neben der Stil-Echtheit auch der Kosten-Rahmen.

Wir renovieren und sanieren Fenster  
nach dem Holz/Alu-System **ISAL**<sup>®</sup>  
und dem Kunststoff-System

**Brüggmann** .

Jeweils massgeschneiderte Problem-  
lösungen.

Ohne grossen Montage-Aufwand.

Megert und Frutiger Holzbau AG  
3613 Steffisburg, Töpferweg 16

Telefon 033 39 77 77

8052 Zürich, Schaffhauserstrasse 455

Telefon 01 302 55 55

1030 Bussigny-près-Lausanne,

Ch. du Vallon 26, Telefon 021 701 51 51

**megert** 

Fachleute für Fensterbau.

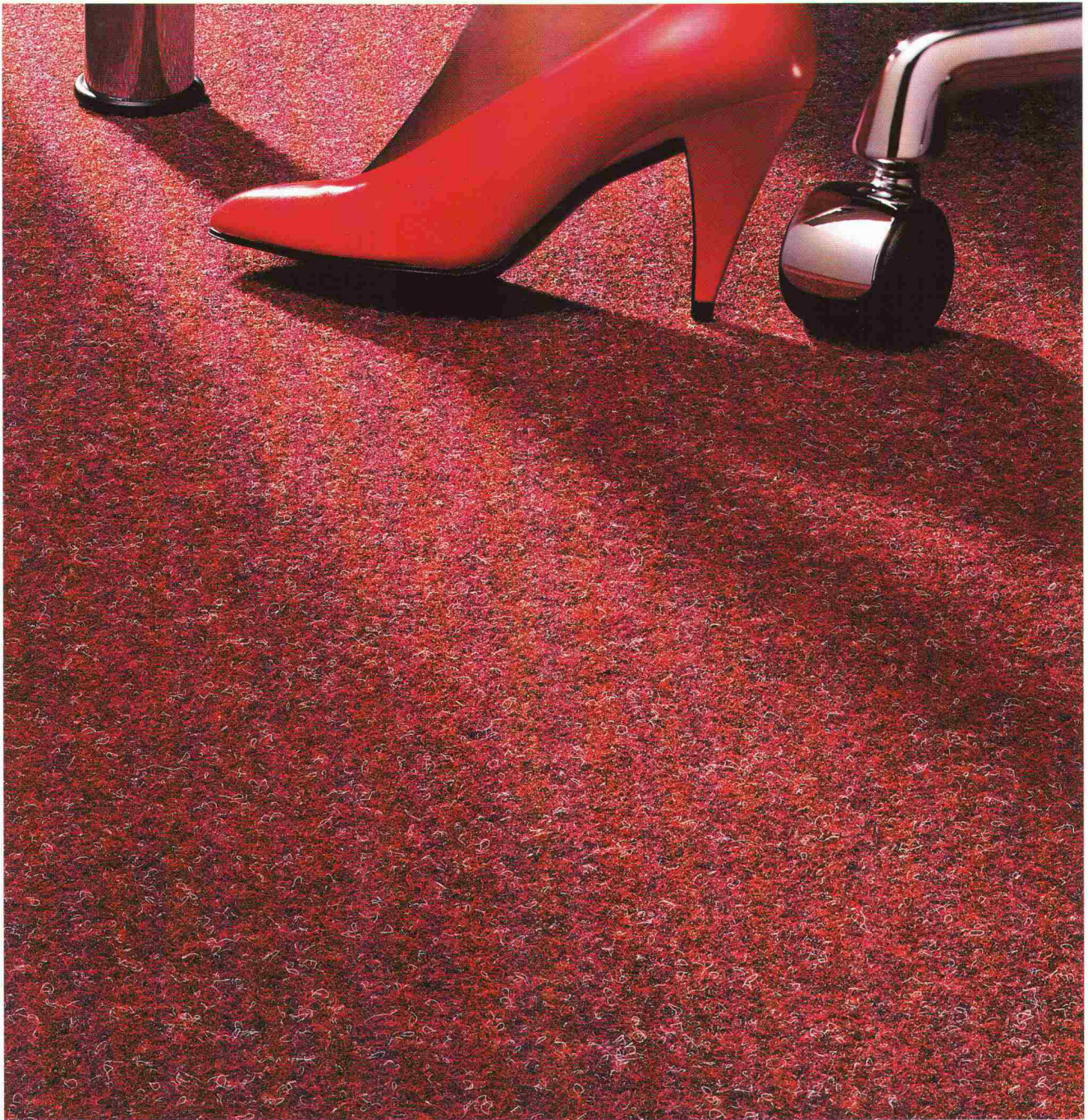

# Wer heute filzt, kriegt nur Komplimente.

*Es war einmal ein Filz. Er war unzerstörbar robust. Er hielt beinahe ewig. Er hatte bloss einen kleinen Schönheitsfehler: Er war hässlich.*

*Vergessen Sie diese verfilzte Vergangenheit. Zwar ist der SUPER-RUSTIC-Nadelvlies von Forbo längstens so unzerstörbar, wie Filz es immer war. Doch*

*in Sachen Eleganz trennen ihn Welten:*

*11 sorgfältig abgestimmte Standard- und über 150 Spezialfarben, das moderne Aussehen sowie seine konkurrenzlose EDV-Tauglichkeit liessen ihn nicht nur bei der Telekurs AG zum Teppich der ersten Wahl werden. Auch Banken, Versicherungen,*

*Museen, Boutiquen und Tagesschaustudios haben Köpfchen bewiesen und in den SUPER-RUSTIC investiert. Denn kein anderer Teppich ist gleichzeitig so unglaublich langlebig und so gutaussehend.*

*Wenn Sie's nicht glauben, sollten Sie unsere Dokumentation verlangen. Sie werden sich wundern.*

**Forbo**

Forbo-Teppichwerk AG  
CH-8853 Lachen  
Telefon 055/61 11 81

**SUPER-RUSTIC-Nadelvlies.  
Der Wunderfilz von Forbo.**