

Objektyp: **Advertising**

Zeitschrift: **Schweizer Ingenieur und Architekt**

Band (Jahr): **102 (1984)**

Heft 15

PDF erstellt am: **19.09.2024**

Nutzungsbedingungen

Die ETH-Bibliothek ist Anbieterin der digitalisierten Zeitschriften. Sie besitzt keine Urheberrechte an den Inhalten der Zeitschriften. Die Rechte liegen in der Regel bei den Herausgebern.

Die auf der Plattform e-periodica veröffentlichten Dokumente stehen für nicht-kommerzielle Zwecke in Lehre und Forschung sowie für die private Nutzung frei zur Verfügung. Einzelne Dateien oder Ausdrucke aus diesem Angebot können zusammen mit diesen Nutzungsbedingungen und den korrekten Herkunftsbezeichnungen weitergegeben werden.

Das Veröffentlichen von Bildern in Print- und Online-Publikationen ist nur mit vorheriger Genehmigung der Rechteinhaber erlaubt. Die systematische Speicherung von Teilen des elektronischen Angebots auf anderen Servern bedarf ebenfalls des schriftlichen Einverständnisses der Rechteinhaber.

Haftungsausschluss

Alle Angaben erfolgen ohne Gewähr für Vollständigkeit oder Richtigkeit. Es wird keine Haftung übernommen für Schäden durch die Verwendung von Informationen aus diesem Online-Angebot oder durch das Fehlen von Informationen. Dies gilt auch für Inhalte Dritter, die über dieses Angebot zugänglich sind.

Tatsachen sprechen für sich:

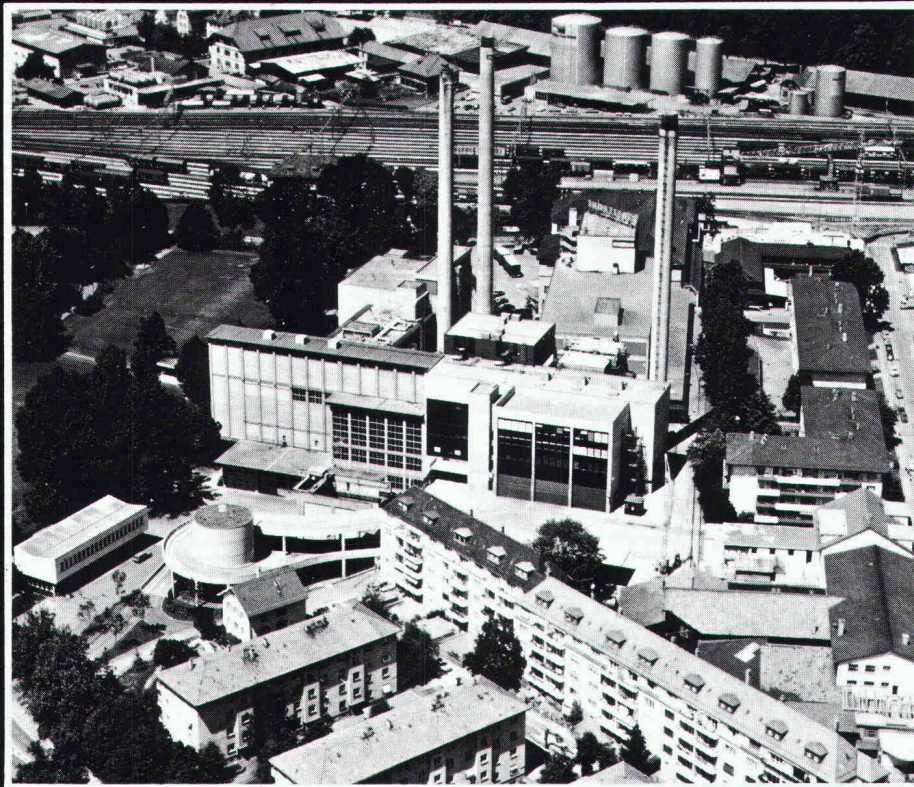

- 188 kommunale und industrielle Von Roll-Müllbeseitigungsanlagen mit einer Verbrennungsleistung von über 60 000 Tonnen im Tag
- mehr als 100 Abwasser- und Schlammbehandlungsanlagen
- in 16 Ländern auf 5 Kontinenten
- seit 1933 führend in Planung und Erstellung von Anlagen für die Behandlung von Abfällen, Abwasser und Schlamm
- ein Stab von 200 Ingenieuren und Spezialisten mit umfassender Erfahrung in allen Sparten des Umweltschutzes
- Durch zukunftsgerichtete Verfahren und sichere Realisation bringt Von Roll Ihren Partnern Nutzen. Eine Bestätigung der weltweit führenden Von Roll-Technologie für die Behandlung und Beseitigung fester, pastöser und flüssiger Abfallstoffe.

vonRoll

Von Roll AG, Departement Umwelttechnik
Geschäftshaus «Neue Hard», Neugasse 223
8005 Zürich-Schweiz
Telefon 01/44 12 41, Telex 822719 vrz ch
Briefe: Postfach 760, 8037 Zürich

Besuchen Sie uns an der
IFAT'84 München
22.-26. Mai 1984
Halle 2, Stand 207/209

Verkaufsgesellschaften und Lizenznehmer in Australien, Deutschland, Frankreich, Holland, Italien, Japan, Kanada, Mexiko, Schweden, Spanien, USA

Von Roll – für eine gesunde Umwelt

Damit kein Stein ins Rollen kommt



Die MACCAFERRI-Steinschlagnetze sind aus zähem Stahldraht mit extrem starker Maschenverzinkung, zu sechseckigen Maschen verwoben und – mit einer dreifachen Drillung versehen. Dies verhindert die gefährlichen Maschenläufe und macht das Netz elastisch. Überall wo MACCAFERRI-Steinschlagnetze installiert werden, sind Strassen, Eisenbahnliesen, Wohngebiete optimal geschützt.

Rufen Sie uns in dieser Sache ruhig einmal an. Die Sicherung von Leben sollte nicht erst dann beginnen, wenn die ersten Steine schon ins Rollen gekommen sind.

Weitere Verkaufsstellen:
 Weinfelden: Debrunner AG, 072/222424
 St. Gallen: Debrunner AG, 058/342021
 Näfels: Debrunner AG, 081/242161
 Chur: Albert Joes, Weber AG, 043/211903
 Schwyz: Arthur Weber AG, 044/23252
 Bern-Bümpliz: Hans Schmid AG, 031/560031
 Weiter im Lieferprogramm: MACCAFERRI-Flussmatratzen, MACCAFERRI-Steinkörbe

Bossard
 Flexibles
 Bauen

MACCAFERRI

Generalvertretung für die deutsche Schweiz
 Kanton Tessin und Fürstentum Liechtenstein

Bossard

Bossard+Stærkle AG Bautechnik
 6300 Zug, Tel. 042 333111

Garagen- und Industrietore

Garagen- und Hallentore in jeder Ausführung.
 Spezialitäten: Anlagen mit selbst-codierbarer UHF-Steuerung, SUVA-geprüfte Seilbruchsicherung.

Togni & Partner, Biel

Bitte informieren Sie uns über

- | | |
|--|--------------------------------------|
| <input type="radio"/> das ganze Verkaufsprogramm | <input type="radio"/> Tore |
| <input type="radio"/> Rolläden | <input type="radio"/> Fassaden |
| <input type="radio"/> Fenster für Neu- und Altbauten | <input type="radio"/> Lärmbekämpfung |

NAME _____

FIRMA _____

PLZ/Ort _____

TEL. _____

Bitte einsenden an:
 HARTMANN + CO AG, 2500 Biel 4



HARTMANN+CO AG

Gottstattstrasse 18–20, 2500 Biel 4, Telefon 032 42 01 42



Der Beschützer.

Über 15 Jahre Praxiserfahrung,
und damit Sicherheit, sind vereint
im Wancor-Flachdach-System.



w|a|n|c|o|r

Watterstrasse 214
8105 Regensdorf
Telefon 01/840 51 71

Zikadenweg 27
3006 Bern
Telefon 031/41 47 41

Falkensteinstrasse
4132 Muttenz
Telefon 061/61 23 00

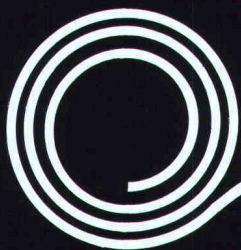

Für jede Anwendung das richtige Geotextil

mühlebach

Mühlebach AG
Lupfig/Birrfeld

Postfach, 5200 Brugg
Telefon 056 94 51 11

**Sodoca-Vliesmatten
Nicolon-Gewebematten
Isolationsschutzvliese
Verbundprodukte**

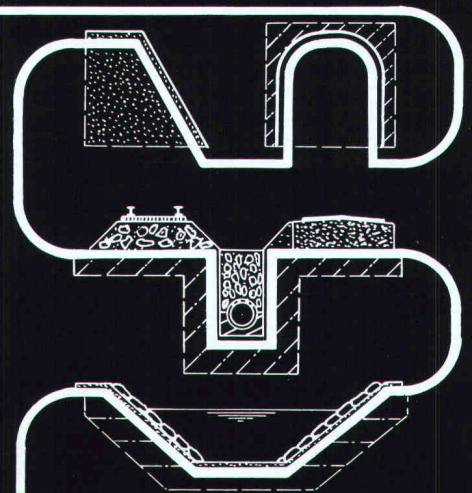

Lager und Verkauf

Altstätten SG	Baumaterial AG	071/75 50 40	Delémont	Matériaux Sabag SA	066/21 12 81	Seewen SZ	Kaweba AG	043/21 11 37
Basel	W. Tschopp AG	061/50 55 88	Flüelen	B. Ziegler	044/ 2 12 95	Thun	Baumaterial AG Thun	033/23 31 23
Biel	Sabag AG	032/22 58 44	Gebenstorf	Baubedarf	056/23 35 55	Wil SG	Baumaterial AG Wil	073/23 54 54
Chur	Baubedarf	081/24 83 83	Giubiasco	Edilcentro SA	092/27 18 31	Winterthur	Streiff Baumaterial AG	052/28 22 21
			Ilanz	Baubedarf	086/ 2 39 29	Zernez	Baubedarf	082/ 8 12 80
			Regensdorf	Baubedarf Zürich AG	01/840 27 27	Zürich	Baubedarf Zürich AG	01/ 44 03 11
			Sargans	Baucenter Sargans	085/ 2 38 31	Zug	O. Felber AG	042/21 29 22



Seit über 12 Jahren produziert Biral

Konduktiv-Spülsysteme.

Dass dabei Worte wie

- berührungslos
- automatisch
- hygienisch
- wassersparend
- wohldosiert
- zuverlässig
- einfach
- vandalensicher
- formschön



▲ Biral Einzel-Anlage

Bei Biral Doppel-Anlagen wird immer nur das benützte Urinoir gespült ▼



▲ Die Biral-Steuerung. Die Abdeckungen sind neu auch farbig erhältlich.

nicht nur Schlagworte – sondern bewährte Wirklichkeit sind –

hat Biral vieltausendfach im In- und Ausland bewiesen.

Biral Präzision, seit Jahrzehnten konsequent weiterentwickelt, verzichtet auf technische Spielereien zugunsten maximaler Wirtschaftlichkeit und Zuverlässigkeit. Wir informieren Sie gerne näher. Von Fachmann zu Fachmann.

Bieri Pumpenbau AG
Biral International
3110 Münsingen
Telefon 031 92 92 11
Telex 32 360
8005 Zürich
Telefon 01 44 30 66

Biral – auf die Dauer die sparsamste Lösung.

ja

senden Sie uns nähere Informationen.

rufen Sie uns an.

Name/Vorname _____

Firma _____

Adresse _____

PLZ/Ort _____

Telefon _____

Einsenden an Bieri Pumpenbau AG, 3110 Münsingen



Nill Metallbau
8404 Winterthur
Rudolf Diesel-Strasse 2
Telefon 052 / 29 54 52

Spülkippen* für RKB usw.

Autarke Steuerung*

dazu, ohne Fremdenergie

Schwimmende Tauchwände*

für saubere Vorfluter, gegen Öl

Selbsttätiger Heber

dazu für Spezialfälle

Drosselschieber*

schwimmergesteuert – immer verstellbar, verstopfungslos, kein Höhenverlust

Siebe und Siebreinigung*

mit Spülkippen

Kanalstauwehre

aufblasbar, schnellöffnend

Realisierung

gewünschter Einrichtungen

* = Patent angemeldet oder erteilt

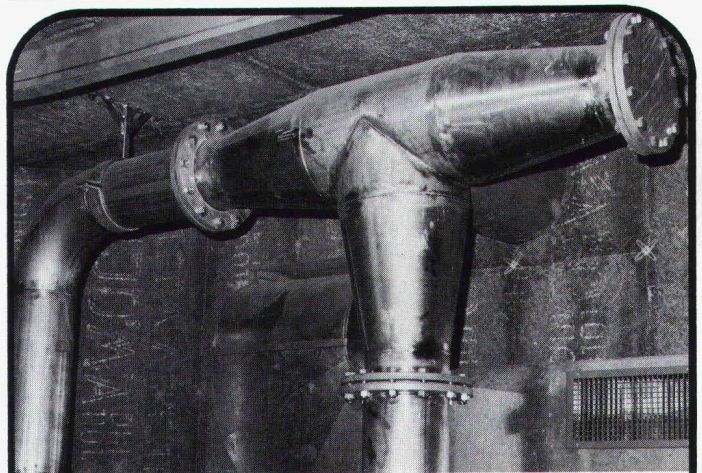

Rohrleitungsbau

Rohrleitungsbau nach modernsten Arbeitsmethoden. Kompromisslos auf Qualität bedacht.

Verlangen Sie unsere Dokumentation und Beratung.

Pfister AG

Metallbau

8575 Mauren TG

072 · 44 20 20

Abdichtungen gegen drückendes Wasser

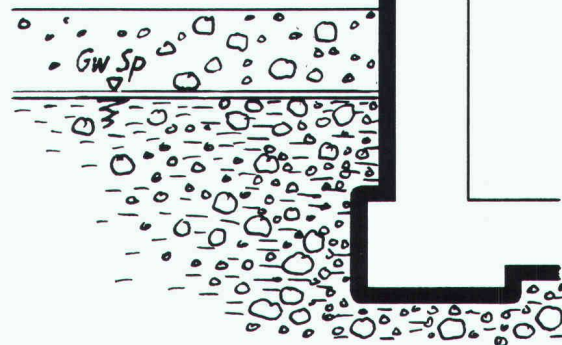

Das VATAG-Doppelfoliensystem bürgt für höchste Sicherheit: die schotenweise eingebaute Doppelfolienabdichtung wird vor und nach dem Betonieren durch Vakuum geprüft. Nachträgliche Verletzungen können durch Injektionen nachgedichtet werden.

VATAG

VATAG Aktiengesellschaft
8330 Pfäffikon, Tel. 01 950 40 90
Telex 58569

VATAG ist spezialisiert auf die Planung und Realisierung von Spezialabdichtungen und Isolationen im Bausektor sowie von Gewässerschutzmassnahmen bei Tankanlagen und im Industriesektor.

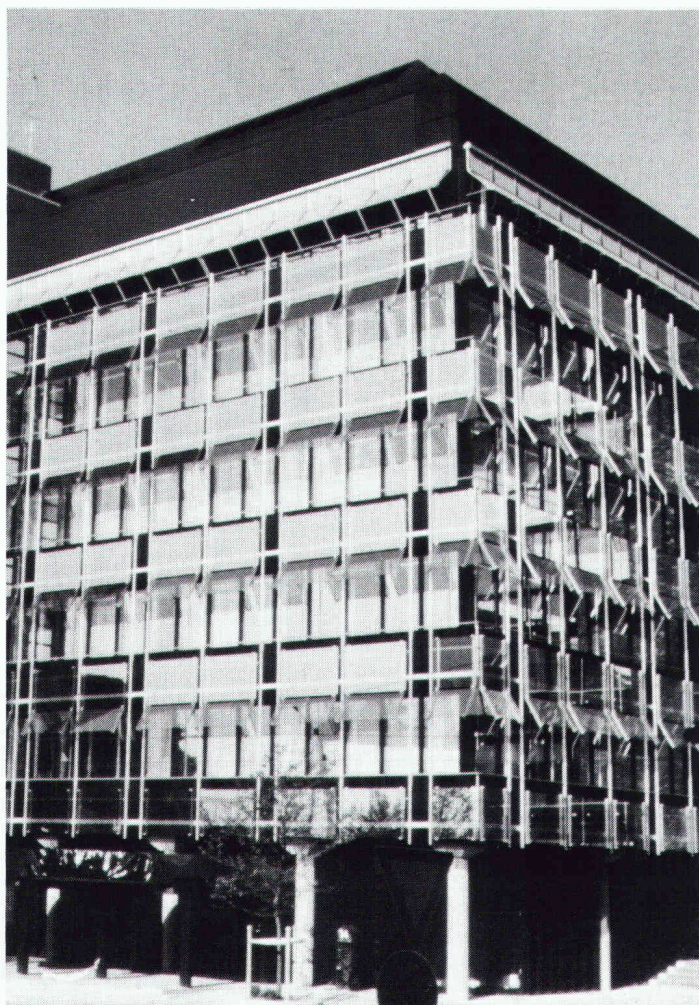

Fenster und Fassaden von Tuchs Schmid erfüllen höchste Ansprüche der Bauphysik und der modernen Architektur.

Stahlbauten – Hochregallager
Fenster und Fassaden

Tuchs Schmid

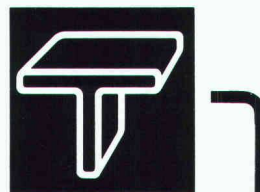

Tuchs Schmid AG

Kehlhofstrasse 54
CH-8500 Frauenfeld

Telefon 054 26 11 11
Telex tuag 7 64 63

Der Weg zur «grünen» Uferverbauung führt über **SILIDUR**

mit dem



Sili dur

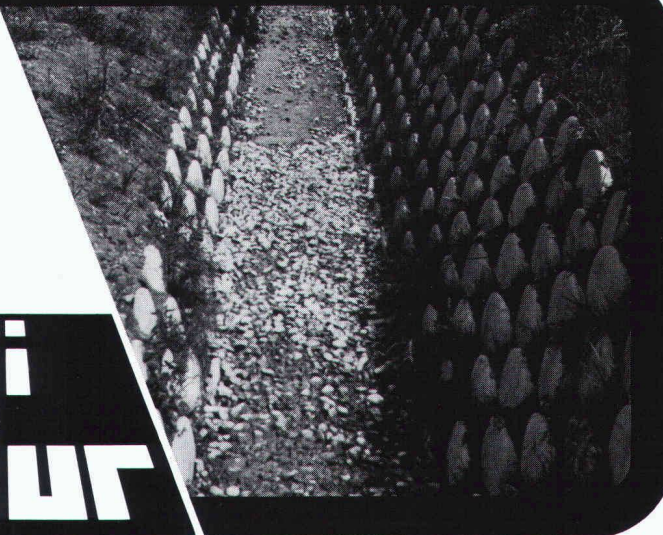

Hersteller in der ganzen Schweiz — Zentrale Kontaktstelle:

STEINER SILIDUR AG 8450 ANDELFINGEN TEL. 052 / 41 10 21



**Regenwasser
automatisch
sammeln mit:**



Aquatrap - die absolute Neuheit:

Vollautomatischer Regenwassersammler · Kein Überlaufen der Behälter · Ständige Auffangbereitschaft · Geeignet auch für problemlosen, nachträglichen Einbau · Für Dachwasserrohre Ø 75 mm und 100 mm

Kupfer Fr. 145.-, Blech verzinkt Fr. 125.-

Regenwasserbehälter, rechteckig,

aus unverwüstlichem, glasfaserverstärktem Polyesterharz, absolut witterungsbeständig, unbegrenzte Lebensdauer, Farbe grün.

Bestell-Nr	Inhalt Liter	Länge cm	Breite cm	Höhe cm	Preis
21004	200	95	68	48	Fr. 195.-
21006	300	118	70	52	Fr. 225.-
21013	400	119	79	59	Fr. 340.-
21010	700	130	95	80	Fr. 495.-

Runde Wasserbottiche

Dunkelgrün, Polyäthylen, lichtstabilisiert, dickwandig, dauerhaft

Typ	Inhalt Liter	Höhe cm	Ø oben cm	Ø unten cm	Preis
RWS	150	67	60	50	Fr. 80.-
RWS	200	87	60	50	Fr. 115.-
RWS	300	81	85	65	Fr. 130.-
RWS	500	89	105	81	Fr. 185.-

Faser-Plast AG
9532 Rickenbach/Wil SG
Telefon (073) 23 21 44



HP-41

Erstklassige und preisgünstige Software für

Statik, Bauphysik, Grundbau, Strassenbau, Hydraulik, Abwassertechnik, Wasserversorgung und Vermessung.

Verwendbar für HP-41-C / CV / CX

Unterlagen und Auskünfte:

H. Suhner, dipl. Ing. ETH, Ulmenweg 12a, 3604 Thun
Telefon 033 / 36 75 15

NEPTUN DUO

Die Hebelmischer mit der bewährten NEPTUN-Technik und dem DUO-Prinzip

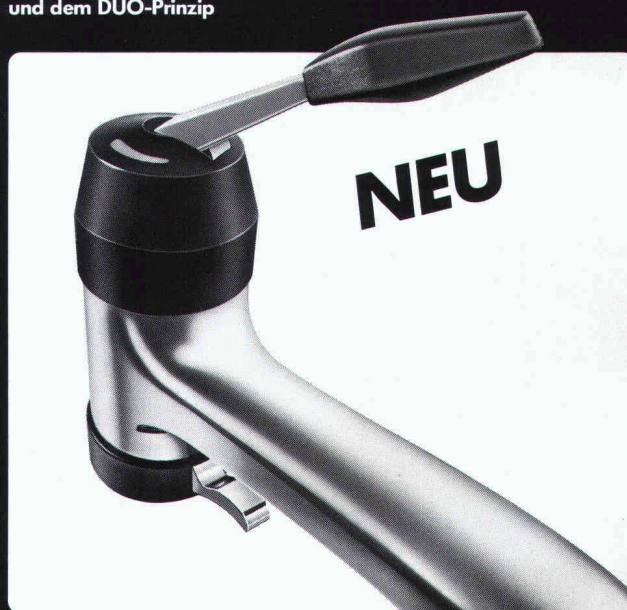

DUO-Prinzip heisst:

- Temperaturregulierung mit bewährtem Steuerkolben
- Mengenregulierung und Schliesstechnik mit Keramikscheiben
- grosse Wasserleistung



Metallgiesserei und
Armaturenfabrik Lyss
CH-3250 Lyss
Telefon 032 84 34 64
Telex 349 463 alys ch

Oederlin AG
Armaturenfabrik
CH-5401 Baden
Telefon 056 82 01 01
Telex 52 812 oedco

OEDERLIN



PTT Fernmeldezentrum Ittigen

Realisiert mit ALISOL

dem bewährten Profilsystem für energiesparende und unterhaltsfreie Fenster, Türen und Fassaden aus Aluminium. Alles Weitere über ALISOL sagt Ihnen gerne unser Verkauf Sonderprodukte. Telefon 064 70 11 01

ALUMINIUM AG MENZIKEN 



Schwerstbefestigungen Fassadenverkleidungen Betonverbindungen

EF-Praxis
rationelle Befestigungstechnik

Für Sicherheit und Wirtschaftlichkeit.

EF-Befestigungstechnik

... Erfahrung und Fachwissen des EF-Beratungsdienstes helfen Ihnen, bei schwierigen Problemen wirtschaftliche Lösungen zu finden. Einfach anrufen – es lohnt sich!

Egli Fischer Zürich

Egli, Fischer & Co. AG, Abt. Befestigungstechnik
Gotthardstrasse 6, 8022 Zürich, Telefon 01 202 02 93
Bureau de vente Genève:
Rue des Caroubiers 18, 1227 Carouge, Téléphone 022 42 12 55

Das Ortsbild verschönern.

(Mit dem neuen Von Roll Hydranten)



Prächtiger Zierguss.
Nach dem historischen Modell von 1896.

Moderne Funktionstechnik.
Entwicklungsstand 1984.

Dokumentieren Sie sich bei: Von Roll AG, Departement Armaturen, 4702 Oensingen, Telefon 062 78 11 11, Telex 68 171

vonRoll

B&P

Geotechnisches Bureau

P. Kiefer & R. Studer AG

Landererstrasse 2 Grundbauberatung, Erdbaulabor
4153 Reinach BL Wasserwirtschaft
Tel. 061/76 94 76 Ingenieurgeologie
Bauschäden

Heizen mit Strom ... ein erster Schritt in eine saubere Umwelt

Umwelt schonen durch Energiesparen

Die gesamte Umweltbelastung durch Ölheizungen in den schweizerischen Haushaltungen pro Jahr wird von Fachkreisen mit 20000 t SO₂ und 7,5 Mio. t CO₂ beziffert. Wenn von den 15000 neuen Ölheizungen 1/3 mit einer Wärmepumpe zum sogenannten bivalenten Betrieb kombiniert würden, so liessen sich auf den Durchschnitt einer Periode von 10 Jahren jährlich 87 500 t Heizöl oder 2,5 Prozent des gesamtschweizerischen Heizölverbrauchs einsparen. Die Belastung durch SO₂ würde um 700 t, jene durch CO₂ um 270000 t abnehmen.

Weil heizen mit Strom umweltfreundlich ist, pflanzen wir bei jeder Elektroheizinstallation einen schönen grünen Baum.

Verlangen Sie einfach telefonisch unsere Unterlagen «Aktion grüne Schweiz».

matica handels ag

Abt. Wärmetechnik, CH-8604 Volketswil
Burgstrasse 10, Tel. 01/945 29 29

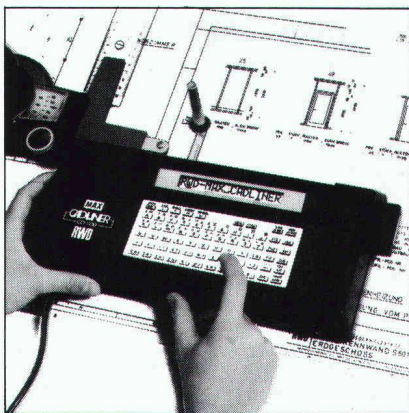

RWD

Schweizer Qualitäts-
Zeichentechnik

Unsere Neuheit Cadliner CD 1100 damit beschriften Sie schneller, sauberer und billiger.

Senden Sie mir deshalb **gratis** die umfassende Dokumentation über Cadliner CD 1100.

7/1

Adresse _____

Coupon einsenden an: Reppisch-Werke AG, 8953 Dietikon, Tel. 01-740 68 22

2 Fabrikate von **Schlauch-** **pumpen**

lösen Ihr Pumpen-Problem!

... Emulsionen,
korrosive Materialien,
schmutzige Flüssigkeiten,
abrasive Produkte,
viskose Medien,
Lösungen, Emulsionen,
Nahrungsmittel usw.

- selbstansaugend
- keine Berührung des Fördergutes durch mech. Pumpenteile

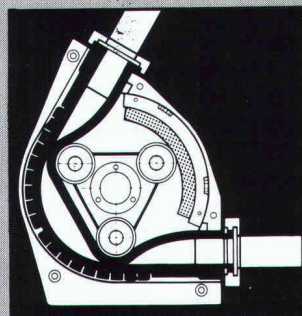

DELASCO-Pumpe

9 Typengrössen,
Leistungen
bis 17'000 l/h,
Gegendruck
bis 2 bar.

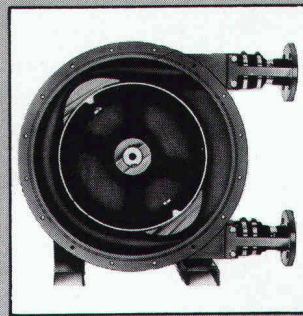

BREDEL-Pumpe

6 Typengrössen,
Leistungen
bis 75'000 l/h,
Gegendruck
bis 15 bar.

Auskünfte und Unterlagen
durch die Generalvertretung:



**Stefan Glaninger
Industrievertretungen**

Im Seewadel 16
CH-8105 Regensdorf, Postfach 162
Tel. 01 - 840 25 67, 55 430 sgi

AMINOHERM

DIE ISOLATION NACH MASS!

CELULAN®

Isolierschaum
EMPA-geprüfte Qualität. Nach den weltweit strengsten Normen. Optimale Hohlraum-Isolation für Alt- und Neubauten.

Isolier-Spritzfasern
Cellulose-, Glas- und Steinwolle-Fasern. Für Decken, Kuppeln, Industrie-Bauten und Brandschutz.



AMPUS AG ZÜRICH
8968 Mutschellen ☎ 057 33 72 42
7000 Chur ☎ 081 22 41 61



GRAENICHER AG
3604 Thun ☎ 033 36 06 06
4057 Basel ☎ 061 26 46 43

GRAENICHER SA
2000 Neuchâtel ☎ 038 25 25 12

Verbundpfähle

Stahlprofile mit Betonmantel

- Mit dem Hochbaukran oder mit Schreitbagger ausführbar
- auch auf beengten, schwer zugänglichen Baustellen möglich
- kein Arbeitsplanum und keine Zufahrt zur Baugrube nötig
- dank sehr kleiner Installationsaufwendungen auch für kleine Arbeiten wirtschaftlich.



BLESS

Technische
Beratung/Bau-
ausführung:
Neugutstr. 52, 8600 Dübendorf

Bauunternehmung AG Tel. 01/8210085
Zurich - Dübendorf - Aarau - Chur - Grenchen - St. Gallen

Favre informiert über Stellfix®:

Stellfix®-Winkelplatten - zum Abfangen von Böschungen und Unkosten.

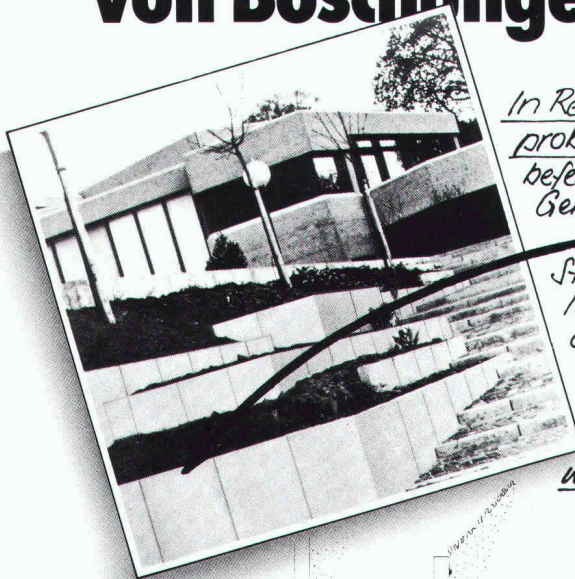

In Rekordzeit, mit einem Minimum an Aufwand, problemlos in jeder Beziehung befestigen Sie Böschungen und Abhänge. Genau nach Ihren Vorstellungen.

Angepasst an die Umgebung.

Stellfix®-Winkelplatten von 55 bis 155cm. In Waschbeton, Beton mit Holzstruktur oder glattem Sichtbeton.

Stellfix®-formschön und wirtschaftlich.



Senden Sie uns sofort die umfassende Stellfix®-Dokumentation - bevor wir das nächste Mal vor einem steilen Hang stehen.

SIA 84

Name: _____
 Vorname: _____
 Firma: _____
 Strasse: _____
 PLZ/Ort: _____
 Telefon: _____
 Einsenden an:
 Favre & Cie AG, Zementwarenfabrik
 8304 Wallisellen

FAVRE

**Auf uns kann man bauen
Hoch und Tief**

Favre & Cie. AG Zementwarenfabrik 8304 Wallisellen Tel. 01-830 2011
 Werke in: 4658 Daniken SO Tel. 062-65 17 17, 1997 Bouveret VS Tel. 025-81 23 31
 2542 Pieterlen BE Tel. 032-87 15 34, 8953 Dietikon ZH, Baustoff-Center Limmattal Tel. 01-748 21 55

METHODE:

Bevor Sie über die Abbau- oder Abbruchmethode entscheiden, sollten Sie unbedingt mit uns Spreng-Spezialisten sprechen! Wir haben unsere Erfahrungen und Referenzen

und können Ihnen mit grosser Wahrscheinlichkeit grosse Vorteile bieten. Mit freundlichen Grüßen: KIBAG Sprengtechnik, 8038 Zürich, Mythenquai 383, Tel. 01/482 12 40

KIBAG SPRENGTECHNIK



BETON-PRÜFHAMMER SCHMIDT

proceq



Modell NR

für die zerstörungsfreie Kontrolle der Betonqualität im fertigen Bauwerk.

PROCEQ SA
Riesbachstrasse 57
CH-8034 Zürich
Telefon 01/47 78 00
Telex 53 357 proce ch



+ PAT. +

Vogel-Skihalter

ORDNET
UND
SCHONT
IHRE SKI
WEIL
AUFGEHÄNGT!

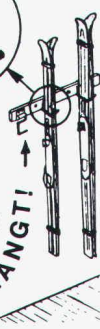

Ganzmetall, feuerverzinkt, robust
Planen und Einrichten von Skiräumen
Lieferrn von Teilen für Selbstmontage
Für Hotels, Ski- und Ferienhäuser, Schulen, Bergbahnen usw.
Verschiedene Modelle
Bis 16 Paar Ski per Laufmeter

ERWIN VOGEL, Vogel-Skihalter
Am See 503, 8882 Unterterzen
Telefon 085/4 22 12



Treuhand-Gesellschaft
Société Fiduciaire
Società Fiduciaria

Seit 50 Jahren Partner für
Steuern · Buchführung · EDV ·
Personalvorsorge · Branchen-
konforme Betriebsberatung

Zürich, Aarau, Altdorf, Grenchen,
Lausanne, Luzern, Olten, St. Gallen, Solothurn, Stans

**Sanieren + isolieren
in einem Arbeitsgang mit ...**

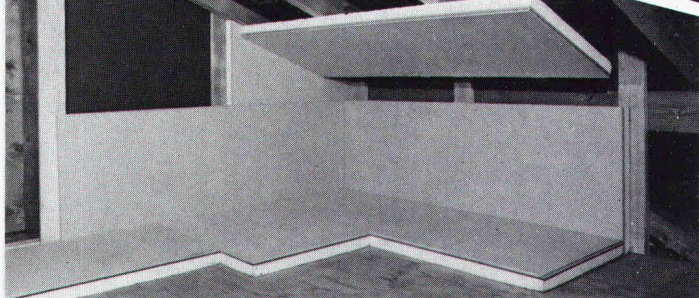

WESPAN-Normisolierelemente sind als Boden-, Wand- und Deckenisolierplatten genormt, allseitig genietet und einseitig mit Polystyrol-F20 oder mit Flumrocplatten beschichtet. Div. Platten- und Isolationsstärken. K-Werte bis 0,32 W/m² K. Einsparung von ca. 30–50% Arbeitskosten. Isolieren, sanieren in einem Arbeitsgang. Keine Kältebrücken u. Fugen (Nut- und Federverleimung).

Coupon Isolier

Senden Sie uns Ihre technischen Informationen/Muster

Firma _____
Sachbearbeiter _____
PLZ/Ort _____
Telefon _____



Wespanwerk Wenger AG
Spezialprodukte für Altbausanierung
8574 Lengwil
Telefon 072 · 75 13 13

Verlegeplatten
Bodenschüttungen
Trennwände
Isolierprodukte

**WO UND WANN
IMMER SIE AUF
DEM INSERATEN-
WEG ETWAS ZU
SAGEN HABEN:**

**DIE IVA AG
KANN IHNEN
WERTVOLLE
UNTERSTÜTZUNG
BIETEN.**

EINE NICHT GANZ GEWÖHNLICHE
WERBEGESELLSCHAFT: IVA AG



IVA AG für internationale Werbung
Mühlebachstrasse 43, 8032 Zürich
Telefon 01/251 24 50

SUCOFLEX-PVC-DACHBAHNEN

Gesicherte Garantieleistungen, denn unsere Produkte sind seit Jahren erfolgreich im Einsatz, wie z. B.:

Eishalle Davos, EPF Lausanne, Verbandsmolkerei Bern etc.

Produkte von Huber + Suhner, dem Werkstoffspezialisten.



HUBER+SUHNER AG

Beratung und Verkauf von Dichtsystemen

8330 Pfäffikon/ZH
Telefon 01 - 950 40 20

PS. VIDIFLEX und DILATEC sind weitere, eigenentwickelte, fabrizierte und bewährte Dichtsysteme für die Baubranche.

Für wirtschaftlichen Kaminbau

Rutz Schachtkamine aus Chromnickelstahl

Das hochsäurefeste CrNiMo-Stahlkamin wird fertig isoliert zum Bau gebracht und im Baukastensystem in den Kaminschacht montiert. Garantiert gasdicht, versottungssicher und **raumsparend.**



Vereinbaren Sie eine unverbindliche Besprechung.

Rutz Kaminbau AG

8153 Rümlang
Wibachstr. 3, Postfach
Tel. 01 - 817 13 11

Der nahtlose, dauerhafte Schutz für Türen, Fenstersimse, Schalteranlagen, Pultplatten, Sitz-

bänke usw., auch für Feuchträume. Jede beliebige sogar dreiseitig gerundete Form möglich.

Polyester-Mantel (2-3 mm dick) für Holzbauteile



- absolut wasserfest
- hygienisch
- zähelastisch
- fühlt sich warm an
- keine Alterung
- alle Unifarben möglich

Dokumentation und unverbindliche Beratung durch:

Orsopal AG
5742 Kolliken
064 43 11 21

orsopal

▲ Beispiel: Lavabo-Schrank in einem Spital

Das Heizöl hat auch im Garten Platz

Im 3-fach gesicherten RAG-Panzertank

- Polyester-Doppelwandtank
- stahlarmierter Betonpanzer
- dauernd vakuumüberwacht

Nutzen Sie seine starken Seiten

- mehr Nutzraum im Haus
- keine Korrosion
- sicherste Vorratshaltung
- EMPA-geprüft/praxiserprobt
- eine Anschaffung fürs Leben
- 10 Jahre Garantie
- erfahrenes Fachteam

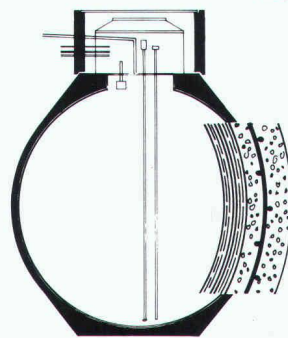

rag
PANZERTANK

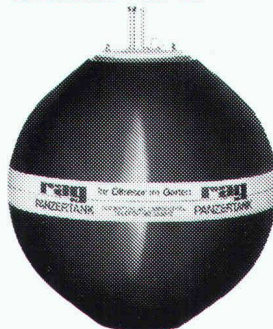

BON

SIA

Der RAG-Panzertank interessiert mich. Bitte senden Sie Ihre Dokumentation.

Name _____

Strasse _____

PLZ/Ort _____

Ruckstuhl AG, 4900 Langenthal
063 22 20 42

Stellenangebote

Eine bedeutende Zürcher Unternehmung des Immobilien- und Bausektors möchte die Kapazität ihrer Sektion «Energietechnik – Bauphysik – Bauakustik» ausbauen. Zu diesem Zweck sucht sie einen fachspezifisch erfahrenen

Bauphysiker/Bauakustiker als freien Mitarbeiter

Der Einsatz würde hauptsächlich in der Beratung bei komplexen Bau- und Umbauvorhaben, beim Erstellen von energietechnischen Gebäudesanierungskonzepten und in Expertisentätigkeit bei Bauschäden erfolgen.

Eine allfällige feste Anstellung zu einem späteren Zeitpunkt ist nicht ausgeschlossen.

Interessenten mit der notwendigen technischen Praxis richten ihre Bewerbung an Chiffre G-635 597, Publicitas, 8021 Zürich.

Amt für Gewässerschutz und Wasserbau des Kantons Zürich

Direktion der öffentlichen Bauten



sucht für die Abteilung Gewässerkorrekturen

dipl. Bau-/ Kulturingenieur ETH oder gleichwertige Ausbildung

für die Planungs- und Konstruktionsarbeiten, Fachrichtung Gewässerkorrekturen.

Voraussetzung:

Einige Jahre Praxis in Flussbau, Kenntnisse im naturnahen Wasserbau sowie in der EDV erwünscht. Sicherheit und Gewandtheit im schriftlichen und mündlichen Verkehr.

Bewerbungen mit Lebenslauf, Foto, Referenzen sowie Angabe des Gehaltsanspruchs sind zu richten an das

**Amt für Gewässerschutz und Wasserbau
des Kantons Zürich, Walchetur, 8090 Zürich**



Wir sind eine mittelgrosse Tief- und Strassenunternehmung in der Stadt Zürich und suchen einen tüchtigen, an selbständiges Arbeiten gewöhnten

Bauführer

Eine solide Ausbildung (Ingenieur HTL/Baumeister/Bauschule) und eine ausreichende praktische Erfahrung befähigen Sie zur selbständigen Leitung von Tief- und Strassenbau-Baustellen.

Für Ihre anspruchsvolle Tätigkeit offerieren wir Ihnen einen entsprechenden Lohn, vorzügliche Sozialleistungen und einen sicheren Arbeitsplatz in unserem modernen Betrieb.

Stellenantritt per sofort oder nach Übereinkunft.

Wir freuen uns auf Ihre handschriftliche Bewerbung mit Zeugnissen und Photo.

Egli Bau AG, Zürich, Strassen- und Tiefbau
Stampfenbachstr. 38, 8006 Zürich
Briefadresse: Postfach, 8035 Zürich

Wir sind eine gut fundierte, aktive Generalunternehmung für Renovationen und Umbauten und suchen einen

Architekten

Die anspruchsvolle Aufgabe umfasst:

- Entwurfsarbeiten
- Detail- und Ausführungsplanung
- Devisierung und Kalkulationen
- Bewertung von Liegenschaften

Einem einsatzfreudigen Mitarbeiter im Idealalter von 25 bis 35 Jahren bieten wir nebst entsprechendem Salär und gut ausgebauten Sozialleistungen einen angenehmen Arbeitsplatz in einem kollegialen Team.

Falls Sie als Architekt, Architekt-Techniker oder qualifizierter Hochbauzeichner Interesse an dieser vielseitigen und abwechslungsreichen Position haben, bitten wir Sie, Ihre Bewerbungsunterlagen an Frau S. Haller zu richten, oder nehmen Sie mit Herrn R. Cramer unter Tel. 01/830 36 55 Kontakt auf.



Generalunternehmung für Renovationen und Umbauten
Grindelstrasse 5, 8304 Wallisellen



**Aargauisches
Versicherungsamt Aarau**

Architekt HTL als Schätzer für den Aussendienst

gesucht.

Aufgaben:

- Einschätzungen von Gebäuden zu Versicherungszwecken
- Schätzungsrevisionen
- Abschätzung von Schäden an Gebäuden
- Beratungen und Kontrollen in Feuerpolizei und Brandverhütung

Anforderungen:

- Diplomabschluss HTL
- mehrjährige Praxis als Bauleiter
- initiatives und selbständiges Arbeiten

Nach Einarbeitung besteht die Gelegenheit, als Kreisschätzer selbständig einen Kreis zu betreuen.

Wir bieten:

- angenehmes Arbeitsklima
- zeitgemässe Besoldung und Sozialleistungen

Stellenantritt: nach Übereinkunft

Wenn Sie die Stelle interessiert, erwarten wir gerne Ihre handschriftliche Bewerbung mit Angabe von Referenzen und den üblichen Unterlagen bis zum 26. April 1984.

Aargauisches Versicherungsamt, Direktion
Bahnhofstrasse 101, 5001 Aarau



Beim Abfuhrwesen der Stadt Zürich ist die Stelle eines

Vizedirektors (Adjunkten)

zu besetzen.

Der Aufgabenkreis umfasst im wesentlichen die Oberleitung der technischen Betriebe, die Bearbeitung technischer, betrieblicher und wirtschaftlicher Fragen und die Behandlung von Projekten. Die Stelle bietet bei Bewährung Aufstiegsmöglichkeiten.

Anforderungen: Schweizer Bürger, dipl. Maschineningenieur ETH oder Betriebswirtschafter. Praktische Erfahrung auf dem Gebiet der Feuerungs- und Wärmetechnik erwünscht. Fähigkeit zur Leitung von Betriebsabteilungen mit grösserem Personalbestand; initiative, aufgeschlossene Persönlichkeit mit Durchsetzungsvermögen; Gewandtheit im mündlichen und schriftlichen Verkehr.

Der Stelleninhaber ist verpflichtet, in der Stadt Zürich Wohnsitz zu nehmen. Stellenantritt nach Übereinkunft.

Salär im Rahmen der Besoldungsverordnung; fortschrittliche Sozialleistungen.

Offerten mit Lebenslauf und ausführlicher Darstellung des Bildungsganges sowie der bisherigen Tätigkeit sind unter Angabe der Besoldungsansprüche bis 1. Mai 1984 an den Vorstand des Gesundheits- und Wirtschaftsamtes, Stadtrat Max Bryner, Postfach, 8035 Zürich, zu richten.

Nähere Auskünfte erteilt der Direktor des Abfuhrwesens, Herr Max Baltensperger, Telefon 216 20 41.

Für anspruchsvolle Wohn- und Geschäftshausüberbauung im Raume Zürich suchen wir zwei fachlich ausgewiesene

Bauführer/Bauleiter

Tätigkeitsgebiet:

- Mithilfe bei der Erarbeitung von GU-Angeboten
- Devisierung
- örtliche Bauführung
- Ausmass- und Rechnungswesen

Anforderungen:

- abgeschlossene Lehre als Hochbauzeichner
- entsprechende Aus- oder Weiterbildung als örtl. Bauführer mit einigen Jahren Praxis

Eintritt: nach Vereinbarung

Wir bitten Sie, uns eine kurze Bewerbung mit Angaben über die bisherige Tätigkeit zuzustellen.



marti liegenschaften ag zürich
Generalunternehmung
Postfach, 8026 Zürich



Einwohnergemeinde Emmen

Für das Hochbauamt suchen wir einen etwa 30jährigen

Bauführer/Hochbauzeichner

für die Bearbeitung von Umbau- und Sanierungsprojekten.

Wir erwarten: entsprechende Ausbildung und Praxis, Verhandlungsgeschick, speditives Arbeiten.

Wir bieten: vielseitige und interessante Tätigkeit, zeitgemässe Besoldung, sehr gute Sozialleistungen, gutes Arbeitsklima in kleinem Team.

Wenn Sie diese Stelle interessiert, erwarten wir gerne Ihre schriftliche Bewerbung.

Personalamt der Gemeinde Emmen
6020 Emmenbrücke, Telefon 041 / 59 01 11

Einwohnergemeinde Spiez

Beim Bauamt Spiez ist die Stelle eines

Fachbeamten im Tiefbausektor

neu zu besetzen.

Aufgabenkreis:

Betreuen des Strassen- und Kanalisationswesens, umfassend Unterhalt, Mithilfe bei Korrekturen und Erweiterungen, Rechnungswesen sowie Aufstellen von Beitragsplänen und Nachführen des Kanalisationskatasters.

Anforderungen:

- abgeschlossene Lehre als Tiefbau-, evtl. Vermessungszeichner oder gleichwertige Ausbildung
- einige Jahre Berufserfahrung, Fähigkeiten und Interesse für administrative Arbeiten, Gewandtheit im schriftlichen Ausdruck
- Kenntnisse in Planungsaufgaben erwünscht

Wir bieten:

- angenehmes Betriebsklima, zeitgemässe Entlohnung im Rahmen der staatlichen Besoldungsordnung, 5-Tage-Woche, individuelle Arbeitszeit, Pensionskasse.

Stellenantritt: nach Vereinbarung

Auskünfte: Bauamt Spiez, Tel. 033 / 55 61 55

Anmeldungen: Bewerbungen sind mit den üblichen Unterlagen bis **21. April 1984** an den Gemeinderat Spiez zu richten.

Namens des Gemeinderates
Der Präsident: P. Widmer
Der Sekretär: H. Schmid

Sie sind ein jüngerer, initiativer

Bauzeichner/Bauführer oder Architekt-Techniker HTL

- mit Interesse an der kreativen Gestaltung von anspruchsvollen Bauaufgaben
- und fundierten Kenntnissen der Konstruktion, Devisierung und Bauführung.

Wir arbeiten an der Realisierung von Wettbewerbsprojekten und interessanten öffentlichen sowie privaten Bauvorhaben. Wenn Sie Freude am Entwerfen, Konstruieren und an der Bauleitung haben, wären Sie der richtige Mitarbeiter für uns.

Rufen Sie uns an, wir empfangen Sie gerne zu einem Gespräch. Telefon 071 / 22 98 22 (Herrn Bamert verlangen).

O. Müller + R. Bamert, dipl. Architekt ETH/BSA/SIA,
Schützengasse 6, 9000 St. Gallen

Zur Ergänzung unseres Teams suchen wir einen praxiserfahrenen

Architekten ETH Architekten HTL

für die Mitarbeit an der Ausführung von anspruchsvollen Bauten.

Interessenten werden gebeten, ihre schriftliche Bewerbung mit Unterlagen zu senden an:

Burkard + Meyer + Steiger, Architekten BSA/SIA
Dammstrasse 7, 5400 Baden



Stadt
Frauenfeld

Zufolge baldiger Pensionierung des Stelleninhabers suchen wir einen

Chef des Hochbauamtes

Wir bieten:

- interessante, vielseitige Tätigkeit im Hochbau- und Planungsbereich
- qualifizierten Mitarbeiterstab
- entsprechende Entlohnung im Rahmen des Besoldungsreglementes
- fortschrittliche Sozialleistungen

Wir erwarten:

- Ausbildung als Architekt ETH oder HTL
- mehrjährige Erfahrung im Hochbau und im Bereich Stadtplanung
- Verhandlungsgeschick
- Führungseigenschaften
- Idealalter 35-45 Jahre

Stellenantritt nach Vereinbarung.

Bewerbung mit Handschriftprobe, Foto, Lebenslauf und Zeugniskopien sind bis 20. April 84 an den Stadtrat Frauenfeld, Rathaus, 8500 Frauenfeld, zu richten.

Nähere Auskünfte erteilt der Chef des städtischen Hochbauamtes, Herr K. Huber, Tel. 054 / 24 52 81.

Stadtrat Frauenfeld

Stadtrat

Zur Wiederbesetzung und zur Ergänzung unseres Mitarbeiterteams suchen wir einen

Siedlungsplaner oder Bauingenieur HTL/NDS Raumplanung

Aufgabenbereich

- Gestalterische Begleitung von Strassenprojekten
- Behandlung von Verkehrsberuhigungsproblemen
- Verfassen von Berichten und Stellungnahmen
- Prüfung und Begutachtung von Baugesuchen, Baukontrollen
- Quartierplanung

Anforderungen

- gute fachliche Ausbildung
- gute Kenntnisse des Baurechtes und Erfahrung in dessen Anwendung
- Gewandtheit im schriftlichen Ausdruck und Verfassen von Berichten
- Interesse zur ständigen Weiterbildung in baurechtlichen Belangen
- zeichnerische Fähigkeiten
- Initiative und Teamgeist

Wir bieten angenehmes Arbeitsklima, zeitgemässe Entlohnung und fortschrittliche Sozialleistungen.

Ihre Bewerbung mit den üblichen Unterlagen richten Sie bitte an

Gebr. Gossweiler Nachf. Schaerli + Streuli Ingenieurbüro
für Tiefbau, Vermessung, Planung, 8600 Dübendorf, Tel. 01/820 00 11

In unser mittelgrosses Architekturbüro mit vielseitiger Bautätigkeit und Generalplanungsaufgaben suchen wir einen

BAULEITER

Einem engagierten, initiativen und fachlich ausgewiesenen Mitarbeiter, im Idealalter von 25 bis 30 Jahren, der in Bauausführung und Planbearbeitung einige Erfahrungen mitbringt, bieten wir eine selbständige Position innerhalb eines kleinen Teams.

Falls Sie Interesse an dieser anspruchsvollen Tätigkeit haben, richten Sie bitte Ihre Bewerbungsunterlagen an Frau S. Haller.

H.P. Zweidler + Partner AG

Architekten + Generalplaner, Grindelstrasse 5,
8304 Wallisellen, Telefon 01/830 01 85

Studio d'ingegneria nel Sopraceneri cerca

ing. civile diplomato ETH

con almeno un paio d'anni d'esperienza, in grado di svolgere in modo indipendente lavori nell'ambito della sopra- e sottostruttura.

Chiediamo spirito d'iniziativa, senso di responsabilità e di collaborazione.

Offriamo lavoro estremamente variato in un ambiente moderno e ben attrezzato, quale diretto collaboratore del titolare.

Buone prestazioni sociali. Retribuzione adeguata alle capacità.

Offerte corredate da curriculum vitae, ev. certificati di lavoro e referenze sono da inviare a Cifra SIA 891 IVA AG, casella postale, 8032 Zurigo.

Wir suchen für unser mittelgrosses Planungsbüro einen engagierten

Raumplaner

Einer initiativen Persönlichkeit können wir im Bereich Orts- und Regionalplanung eine weitgehend selbständige Tätigkeit in einem angenehmen Arbeitsklima anbieten.

Wir freuen uns auf Ihre handschriftliche Bewerbung.

GLS GUHL+LECHNER+SUTER PLANER SIA/BSP
Neptunstr. 20 8032 Zürich Tel. 01/252 74 80

Wir suchen in unser Architekturbüro in Zug einen dynamischen

Entwurfsarchitekten

Kontaktnahme unter Chiffre SIA 887 an IVA AG,
Postfach, 8032 Zürich.

Für die Mitarbeit an interessanten und anspruchsvollen Bauaufgaben suche ich einen

Hochbauzeichner

mit guten konstruktiven Kenntnissen für die Bearbeitung von Werk- und Detailplänen.

Ihre schriftliche Bewerbung erwartet

Hans Howald, Architekt BSA, Hauserstr. 5, 8032 Zürich

Unser junges, erfolgreiches Bauteam braucht Verstärkung. Für die örtlichen Bauleitungen auf einer Baustelle im Zürcher Furtal - Wohn- und Gewerbeüberbauung - und auf einer Grossbaustelle am Stadtrand von Zürich-Limmattal suchen wir je einen

Bauführer

etwa 25-35jährig, für Submissionen, Bauführung und Rechnungswesen.

Unser lebhafter Betrieb verlangt einen ausgeprägten Einsatzwillen, Organisationstalent und grosse Selbständigkeit.

Wir bieten vielseitigen Arbeitsplatz mit allen modernen technischen Hilfsmitteln, gute Arbeitsbedingungen und fortschrittliche Sozialleistungen.

Wir freuen uns auf Ihre Bewerbung.

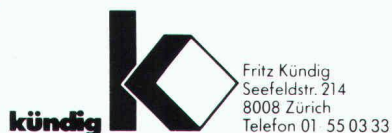

Architektur Baumanagement Immobilien

Architekturbüro in Meiringen/Hasliberg sucht per 1. Mai 1984 für interessante, anspruchsvolle Bauaufgaben

Architekt HTL evtl. Hochbauzeichner

zur Bearbeitung von Projekt- und Ausführungsplänen sowie Submissionen und Bauführung. Wenn Sie sich angesprochen fühlen, bitten wir Sie, Ihre Bewerbung mit den üblichen Unterlagen einzureichen an:

Architekturbüro H.A. Banholzer, Bahnhofstrasse, 3860 Meiringen

Wir suchen in ein Team von 6 Mitarbeitern einen bestens ausgebildeten Architekten HTL oder einen Fachmann mit gleichem Erfahrungswert auf etwa Mitte 1984.

Bauleiter/Bauführer

Sie sind verantwortlich und kompetent für die TL: i, h, f, und für die TL: g, d, c ist Ihre Mitarbeit erwünscht. Sind Sie ein durchsetzungsfähiger, belastbarer Bauleiter, mit einer umfassenden Führungsverantwortung, senden Sie uns Ihre kurzgefasste Bewerbung.

Frei, Architekten und Planer
Widacherstrasse 4a, 5416 Kirchdorf/Baden

Stellengesuche

Bauingenieur ETHL

49, F/D/E, Schweizer, mit vielseitiger Erfahrung in Statik, konstruktivem Ingenieurbau und Bauleitung im Ausland, sucht neue Stelle.

Offerten unter Chiffre PT 89-42 ASSA Annonces Suisses SA, Postfach 240, 1820 Montreux I.

Sie suchen einen ausgewiesenen

Baufachmann (Hochbau)

der Ihre Bauvorhaben rationell und unter Berücksichtigung kaufmännischer und organisatorischer Grundsätze vorbereitet, begleitet und/oder ausführt.

Dank langjähriger Erfahrung in Architekturbüros und Generalunternehmungen kann ich Ihnen helfen, ohne Qualitätseinbussen Kosten zu sparen und Termine einzuhalten.

Sie erreichen mich unter Chiffre 3743 Zk an ofa Orell Füssli Werbe AG, 8022 Zürich.

Ingenieur HTL

(46) mit mehrjähriger Erfahrung auf dem Gebiet der Abwasserreinigung und Kanalisationstechnik sucht neue Stelle.

Offerten erbeten unter Chiffre SIA 890 an IVA AG, Postfach, 8032 Zürich.

Dipl. Ingenieur ETH

38, CH, in ungekündigter Stellung, sucht neuen Wirkungskreis, vorwiegend in der Schweiz. Langjährige Erfahrung im In- und Ausland auf dem Gebiet landwirtschaftlicher Entwicklungsprojekte, Massivbau, Pipelines, Hydraulik und selbständiger Projektleitung. D/E/F.

Offerten unter Chiffre SIA 885 an IVA AG, Postfach, 8032 Zürich.

Bauingenieur ETH

48, mit Erfahrung in allgemeinem Tiefbau, Strassenbau, Kanalisationsanlagen sowie im Gewässer- und Umweltschutz sucht interessante Stelle in Ingenieurbüro oder Verwaltung.

Zuschriften erbeten unter Chiffre SIA 870 an IVA AG, Postfach, 8032 Zürich.

Dipl. Bauingenieur ETH

44, mit vielseitiger Erfahrung in Projektierung und Bauleitung sowie in Rechtsfragen, sucht neuen Wirkungskreis im Raum Sargans-Chur-Mittelbünden.

Offerten unter Chiffre SIA 889 an IVA AG, Postfach, 8032 Zürich.

Dipl. Bauingenieur ETH

Sprachen F/D/E, mit 12jähriger In- und Ausländerfahrung in Planung, Projektierung und Ausführung auf den Gebieten Tiefbau, Wasserbau und Wasserwirtschaft, sucht leitende Stelle im In- oder Ausland.

Offerten unter Chiffre SIA 892 an IVA AG, Postfach, 8032 Zürich.

Diverses

Bezirksspital Münsingen

Zu verkaufen zur Wiederverwendung:

Pavillon (System USM)

ab Standort. Alle Abbrucharbeiten sowie der Abtransport gehen zu Lasten des Käufers.

Grösse: 30×13 m

Lichte Innenraumhöhe: 2,40 m

Nähere Angaben (inkl. Datum der Besichtigung) können bis am 10. April 1984 schriftlich angefordert werden bei:

I+B Architekten, Itten + Brechbühl AG

Postfach, 3000 Bern 25

Dank

Sifor® -Soil-Savers aus Jute

(s. Information der ITC auf Seite 6)

**keine Bodenerosion mehr bei
Neuanpflanzungen und Böschungen**

**Relianz AG Zürich, Jute und Säcke
8906 Bonstetten, Telefon 01 / 700 21 33**

24/1-1

An alle Architekten und Ingenieure

DEVISIEREN



Jetzt spielend leicht, zeitsparend und preisgünstig über unsere EDV-Anlage. Auf Wunsch komplette Devisierung und weitere Leistungen. Nach CRB-Normpositionen und Eigentext.

E. Jeuch, Arch. SIA, Rotfluhstr. 22, 8702 Zollikon, 01 / 391 50 77

Stetes Inserieren bringt Erfolg!

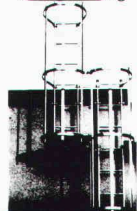

MSU Sicherheits-Elemente für den

Hoch- und Tiefbau

MSU-NORM-Leitern, -Sicherheits-Einrichtungen, MSU-System-Geländer und Treppen; Ausführung in Aluminium oder Edelstahl-Poly für:

- Kanalisationschächte • Kabelschächte
- Kläranlagen • Wasserreservoirs
- Anlagen mit Explosionsgefahr
- Hochkamine • Elektrizitätsobjekte

Ihr Vertrauens-Partner:

MSU-NORMEN

Henri Zenhäusern AG

Birmensdorferstrasse 134a

CH-8902 Urdorf ZH

Telefon 01 / 734 25 20-21

Telex CH 58 568 MSU

PRONOUVO® 1073

trägt und isoliert

Körperschalldämmung

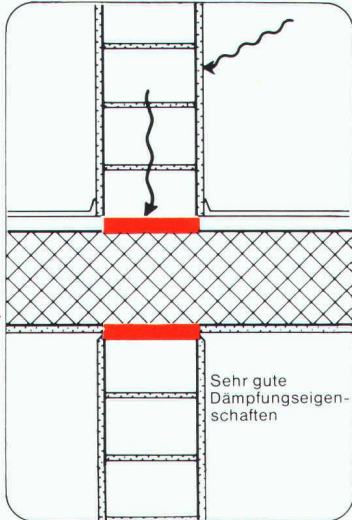

Pronouvo 1073 vermag grosse Lasten zu übertragen und ist auch hochbelastet ein wirkungsvolles Körperschall-Isoliermittel. Dank den ausgezeichneten Dämmeigenschaften sowie des guten statischen Verhaltens wird Pronouvo 1073 erfolgreich eingesetzt:

- an Stossstellen verschiedener Konstruktionsteile, die Normal- und Schubkräfte übertragen müssen
- im Elementbau
- überall wo nebst der Kraftübertragung auch eine thermische oder akustische Isolierung erforderlich ist.

Verlangen Sie Dokumentationsmaterial sowie die Beratung unseres technischen Dienstes.

Bewegungsausgleich

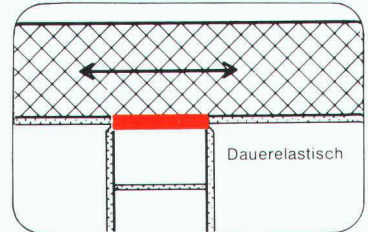

Thermische Isolierung unter Druckbeanspruchung

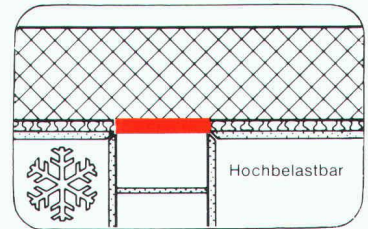

Neue Pronouvo-Kork AG

Fabrik für Schall-, Schwingungs- und Bauisolierung
Baumackerstrasse 53, Postfach, 8050 Zürich
Telefon 01/311 55 62, Telex 57040

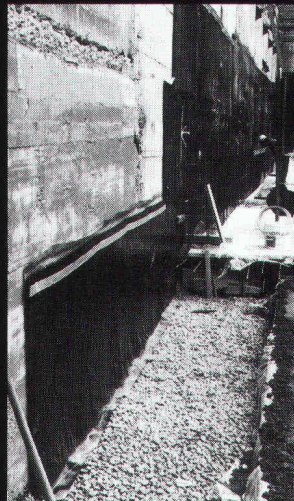

BKP-Nr. 211.5
Pos.-Nr. 469.01
EMPA-Bericht
Nr. 45538/1 vom
24.5.82 (Stauchverhalten im Kurz-Zeit-Versuch)

«Enkadrain CK leitet extreme Wassermengen sicher ab, wirkt als Dilatation und nimmt hohen Frischbetondruck auf.»

«Diese flexible Filter-, Sicker- und Schalungsmatte passt sich schwierigsten Oberflächen und Baugrubenwänden an.»

«Dank Enkadrain CK haben wir Zeit, Platz, Geld und Ärger mit unvorhergesehenen Situationen auf der Baustelle gespart!»

Das sind einige Urteile von Schweizer Baufachleuten über Enkadrain. Möchten Sie gerne Konkretes darüber wissen?

Bitte: **01/312 16 16**

Schalhaut
Sickerschicht
Filterschicht

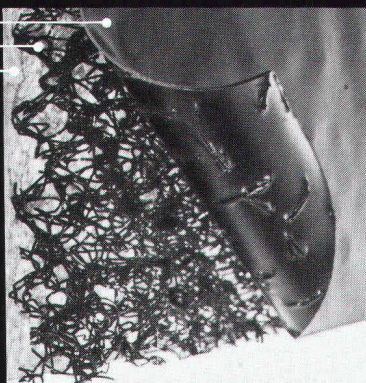

Enkadrain[®]CK

Generalimport für die Schweiz und Liechtenstein:

SCHOELLKOPF+CO AG

Schaffhauserstr. 265, 8057 Zürich
Tel. 01/312 16 16 Telex 52613

75 Jahre

Verkauf auch durch den
Baumaterialhandel.



Enka Industrial Systems
Bauinterie

Attraktiv:



Fassadenelemente
in allen Farben
und Strukturen

Haben Sie diese Lösung geprüft?

Aussenwandelemente
Dach- und Deckenelemente
Schallschutzelemente
Kassettendecken

Mauersteine
Isolierplatten

Duripanel, zementgebundene
Holzspanplatten

Durisol
natürliche Baustoffe

Durisol Villmergen AG
CH-5612 Villmergen
Telefon 057/21 12 81
Telex 58363

Bureau de vente
pour la Suisse romande
1020 Renens
Telefon 021/34 74 64