

Objektyp: **Advertising**

Zeitschrift: **Schweizerische Bauzeitung**

Band (Jahr): **80 (1962)**

Heft 34

PDF erstellt am: **26.09.2024**

Nutzungsbedingungen

Die ETH-Bibliothek ist Anbieterin der digitalisierten Zeitschriften. Sie besitzt keine Urheberrechte an den Inhalten der Zeitschriften. Die Rechte liegen in der Regel bei den Herausgebern. Die auf der Plattform e-periodica veröffentlichten Dokumente stehen für nicht-kommerzielle Zwecke in Lehre und Forschung sowie für die private Nutzung frei zur Verfügung. Einzelne Dateien oder Ausdrucke aus diesem Angebot können zusammen mit diesen Nutzungsbedingungen und den korrekten Herkunftsbezeichnungen weitergegeben werden. Das Veröffentlichen von Bildern in Print- und Online-Publikationen ist nur mit vorheriger Genehmigung der Rechteinhaber erlaubt. Die systematische Speicherung von Teilen des elektronischen Angebots auf anderen Servern bedarf ebenfalls des schriftlichen Einverständnisses der Rechteinhaber.

Haftungsausschluss

Alle Angaben erfolgen ohne Gewähr für Vollständigkeit oder Richtigkeit. Es wird keine Haftung übernommen für Schäden durch die Verwendung von Informationen aus diesem Online-Angebot oder durch das Fehlen von Informationen. Dies gilt auch für Inhalte Dritter, die über dieses Angebot zugänglich sind.

SCHWEIZERISCHE BAUZEITUNG

WOCHENSCHRIFT FÜR ARCHITEKTUR / INGENIEURWESEN / MASCHINENTECHNIK

REVUE POLYTECHNIQUE SUISSE

ORGAN DES S.I.A. SCHWEIZERISCHER INGENIEUR- UND ARCHITEKTEN-VEREIN
UND DER G.E.P. GESELLSCHAFT EHEMAL. STUDIERENDER DER EIDG. TECHN. HOCHSCHULE
GEGRÜNDET 1883 VON ING. A. WALDNER / HERAUSGEGEBEN VON ING. W. JEGHER

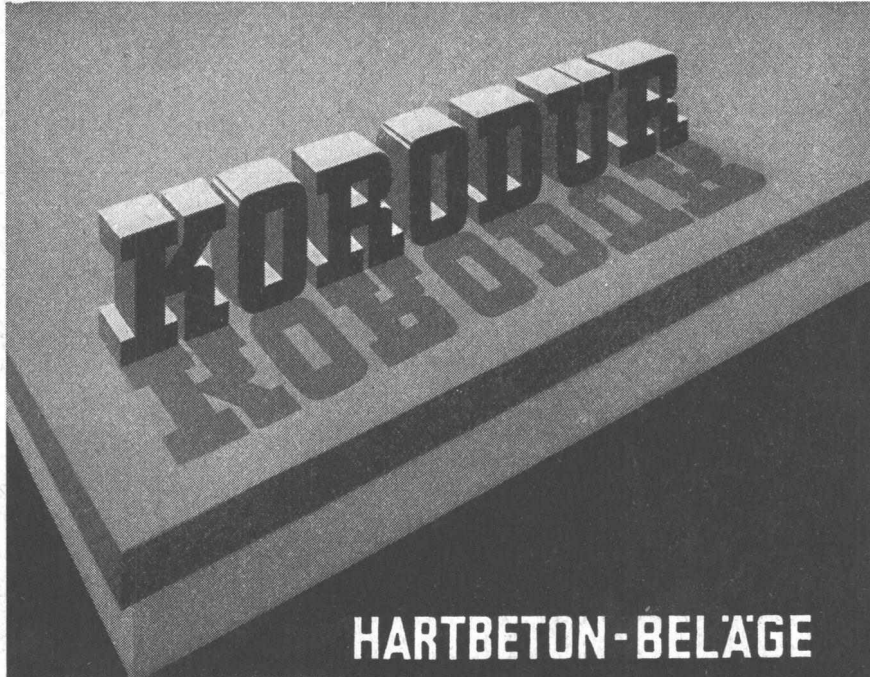

HARTBETON-BELÄGE

bewährt in der Schweiz und in aller Welt. EMPA-Untersuchungsbericht Nr. 58 747/2a vom 24. 9. 1960.

Ausführung hochverschleissfester Industrieböden durch die Bauunternehmungen

A.G. Heinrich Hatt-Haller, Zürich
Bärengasse 25, Tel. (051) 23 86 30/39

Basler Baugesellschaft, Basel
Grenzacherstrasse 30-32, Tel. (061) 33 70 70

Ed. Cuénod S.A., Genf
8, Rue des Plantaporrêts, Tel. (022) 24 93 24/23

Spalu S.A., Cassarate/Tessin
Palazzo San Giorgio Via Concordia N. 12,
Tel. (091) 3 23 21

Verlag

W. Jegher & A. Ostertag, Dianastrasse 5,
Zürich 2 / Tel. 23 45 07 / Postcheck VIII 6110
Bürozeiten: Montag bis Freitag 7—12 Uhr
und 13.45—17.30 Uhr. Samstags geschlossen.

Postadresse:

Schweiz. Bauzeitung, Postfach Zürich 39

Anzeigenverwaltung

Mosse-Annoncen AG., Zürich 1, Limmat-
quai 94 / Tel. 24 26 00 / Postcheck VIII 1027

INHALT

Tragfähigkeit des Baugrundes. Von <i>G. Schnitter</i>	587*
Schraubengewinde. Von <i>H. Ernst</i>	591*
Neue Entwicklung der schweizerischen Gasindustrie	595
Ueberbauung Tannengut in Aarau	596*
Kantonsschulbauten in Zürich-Oerli- kon. Von <i>H. Marti</i>	589

Mitteilungen

Eidg. Technische Hochschule	598
Holzwerbung	599
«Betriebswirtschaftliche Mitteilun- gen». «Esso»-Karten und Führer für Autofahrer. Baumaschinenmesse 1963. «INCO-Mond-Nickel». Flexotron	600

Buchbesprechungen

Calcul Plastique des Constructions, par <i>Ch. Massonnet</i> et <i>M. Save</i> . <i>Dam Geology</i> , von <i>R. C. S. Walters</i>	600
Grosskessel-Feuerungen, von <i>A. Do- lezal</i> . <i>Oelhydraulik in Theorie und Anwendung</i> , von <i>F. Findeisen</i>	601
The Story of Engineering, von <i>James Kip Finch</i> . Kolben, Pleuel und Kur- belwelle bei schnelllaufenden Ver- brennungsmotoren, von <i>W.-D. Ben- singer</i> und <i>A. Meier</i> . Neuerscheinun- gen	602

Nekrologe

Willy Gassmann	602
--------------------------	-----

Wettbewerbe

Theater- und Kongressgebäude in Neuenburg	602
--	-----

Ankündigungen

Internationale Ausstellung für Bau- wesen. IFIP-Interdata-Ausstellung	602
--	-----

Termines

Fred. Riz à Porta



Raco — von Roll

Der Mischer nimmt in Ihrem Terminplan eine wichtige Stellung ein. Er darf nicht versagen. Es muss ein guter, starker Mischer sein. Ein moderner Reversier-Mischer Raco-von Roll. Jeder einzelne Teil an diesem Mischer hilft mit, dass Ihre Arbeit zur Zeit fertig wird: er ist stärker als im Durchschnittsbetrieb nötig, weil er in bewusster Eisenwerk-Tradition konstruiert wurde. 4000 Mischer haben - in unseren Verhältnissen - bewiesen, dass sie kaum zu töten sind.

Getrennter Direktantrieb der Trommel und Aufzugswinde - keine Kupplungen und Vorgelege.

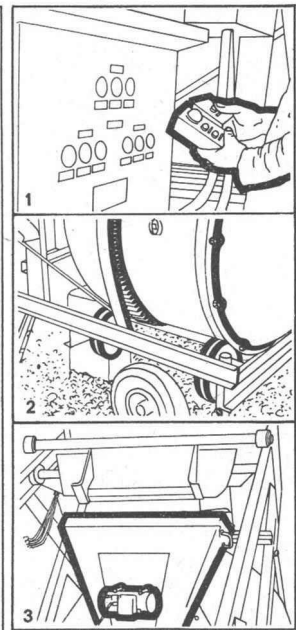
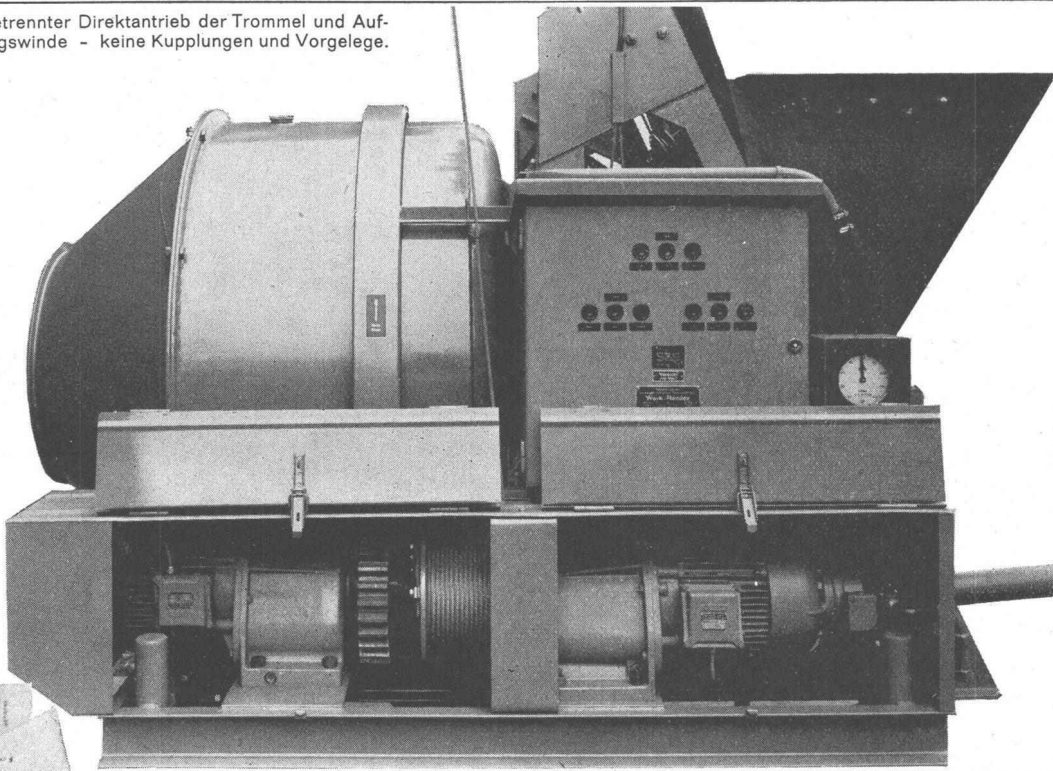

1. Automatische Fernsteuerung. Das elektr. Steuersystem wurde von den Spezialisten Sprecher und Schuh, Aarau, eigens für diese Mischer entwickelt.

2. Trommel auf Vollgummirädern gelagert, aber über gepressten Zahnkranz angetrieben - kein Schlupf und Verschleiss. Trommel mit demontierbarem Konusteil.

3. Einlaufrichter auf Gummieleisten gelagert - optimale Wirkung des Vibrators. Trichter kann zum Putzen sofort abgehoben werden.

«Soignez le détail!» Napoléon

Robert Aebi ^{AG}

Robert Aebi AG Zürich
Jraniastrasse 31/33 Telefon 231750



Die Drehrichtungskontrolle

perfecta Umwälzpumpen

So einfach ist die Drehrichtungskontrolle bei der Perfecta-Pumpe. Man hat überhaupt nichts zu tun; auf den ersten Blick sieht man sofort ob die Pumpe läuft, ob sie still steht oder ob sie nur schleichend dreht. Ja, auch das kann einmal vorkommen, entweder durch Fehler im elektrischen Anschluss oder durch Verschmutzung zwischen Rotor und Spaltrohr. Dann gibt es nichts einfacheres als mit einem gewöhnlichen Schraubenzieher die drei Schrauben lösen und nachher im Wellenschlitz den Rotor etwas hin und her wippen, und die Pumpe dreht wieder.

Nützen auch Sie diese Vorteile, indem Sie immer wieder die PERFECTA verlangen.

K. RÜTSCHI A.G., PUMPENBAU, BRUGG

TELEPHON (056) 4 04 55

Gute Resultate durch Meynadier

Pistolen-Kitte

Nerax

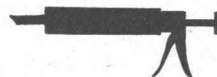

Ein dauernd plastischer Kitt auf der Basis von Bitumen und Asbest. Ohne Voranstrich, einfach und sauber mit der Pistole zu verarbeiten. Resistent gegen Mineralsäuren und Laugen. Nerax ist wasserbeständig und bleibt bei tiefen Temperaturen plastisch. Der Kitt bewährt sich zum Abdichten von Dilatationsfugen, Überlappungen bei Welleternit- und Wellblechdächern, Fugen zwischen vorfabrizierten Bauelementen und von Muffen aller Art.

Plax

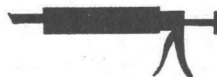

Ein weichplastischer Fugenkitt auf der Grundlage von Oelen und Mineralstoffen. Wirtschaftliche Verarbeitung mit der Pistole, ohne Voranstrich. Seine Eigenschaften: Ausgezeichnete Adhäsion und großes Dehnvermögen, Überstreichbar mit Oel- und Dispersionsfarben, nicht klebende Oberflächenhaut, kälteunempfindlich. Plax ist der ideale Kitt für Fassadenabdichtungen auf Metall, Beton, Mauerwerk, Glas, vorfabrizierten Elementen usw.

Ferner liefern wir als Strang-Kitt:

Paltoplast



Plastisch-elastischer Fugenkitt in vorfabrizierter Strangform. Er ist handlich, ohne Erwärmung verarbeitbar, verfügt über kautschukähnliche Eigenschaften und über eine große Dehnfähigkeit. — Paltoplast verformt sich nicht; er bleibt unveränderlich bei hohen und tiefen Temperaturen. Der Kitt eignet sich für die Abdichtung von Böschungsfugen bei Kanälen, Terrassenbelägen, Dilatationsfugen in Betonkonstruktionen usw.



MEYNADIER + CIE AG

Zürich

Bern

Chur

Lausanne

Locarno

Luzern

Sitten

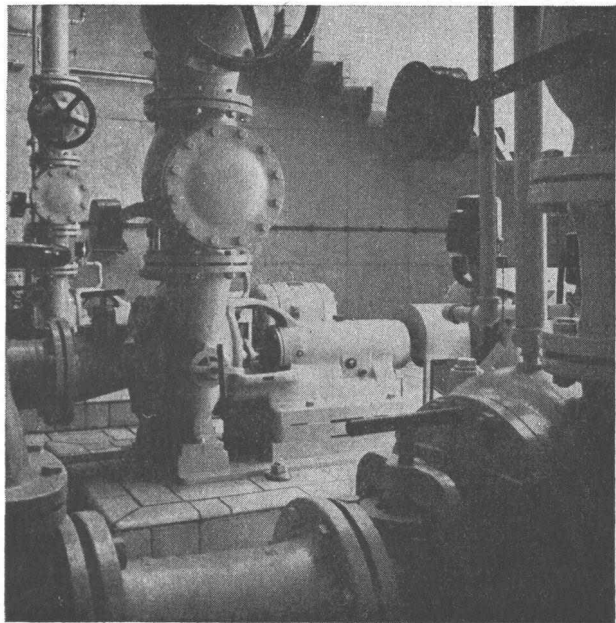

PUMPEN
KOMPRESSOREN
ARMATUREN

VERKAUFSBÜRO

KSB ZÜRICH AG

ZÜRICH 6, SPANWEIDSTRASSE 3

schönerer Beton müheloses Ausschalen

kein Kleben Zeit und Kosten sparend

farblos keine Oelflecken

bessere Haftung von Farbe und Verputz

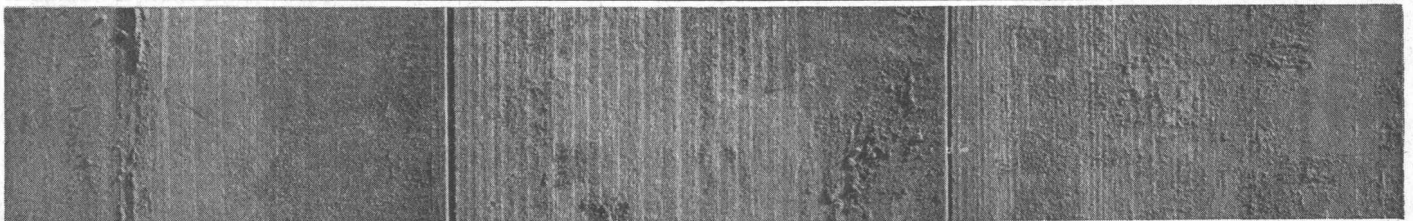

Avenarius Schalöl



Avenarius das tausendfach bewährte Schalöl dient Ihnen für jede Art von Schalung, selbst für alte Bretter. Es ist mit Wasser verdünnbar, hinterlässt keine Oelspuren auf dem Beton und schützt das Schalholz gegen Fäulnis. Für neue trockene und glatte Bretter verwenden Sie Cellarius-Schalungslack. Eine einzige Behandlung genügt für zehnbis zwanzigmaligen Gebrauch. Für Kunstfaserplatten nehmen Sie mit Vorteil Cellarius-Schalungspaste, sie ist frostbeständig und absolut wasserfrei, die Fiberplatten quellen also nicht auf und halten länger. Unsere farblosen

Entschalungsprodukte liefern Ihnen einen sauberen Sichtbeton. Sie können das Schalungsmaterial mühelos und ohne Zeitverlust entfernen. Mit unserem Rat stehen wir Ihnen jederzeit zur Verfügung.

Chemische Spezialitäten für den Bautenschutz

Siegfried Keller AG

Wallisellen 051/93 32 32

Sicherungsautomat Typ

SL

0,25, 0,5 1 2 4 6 10 15 A 380 V

Der CMC-Sicherungsautomat SL ist der zeitgemäße und zuverlässige Schutz der Hausinstallation. Seine ansprechende Form, sowie die kleinen Abmessungen ermöglichen eine saubere und platzsparende Montage.

Der CMC-Sicherungsautomat SL ist 100 % berührungsgeschützt und jederzeit betriebsbereit.

Der CMC-Sicherungsautomat SL besitzt das Qualitätszeichen des SEV. Dank seinen zwei unabhängigen Auslösesystemen – ein magnetisch unverzögertes für den Kurzschlusschutz und ein thermisch verzögertes für den Überstromschutz – ist er das ideale Schutzelement für Stromkreise mit kurzzeitiger Überlast.



Carl Maier & Cie, Schaffhausen

Fabrik elektr. Apparate und Schaltanlagen Tel. 053/56131

CMC

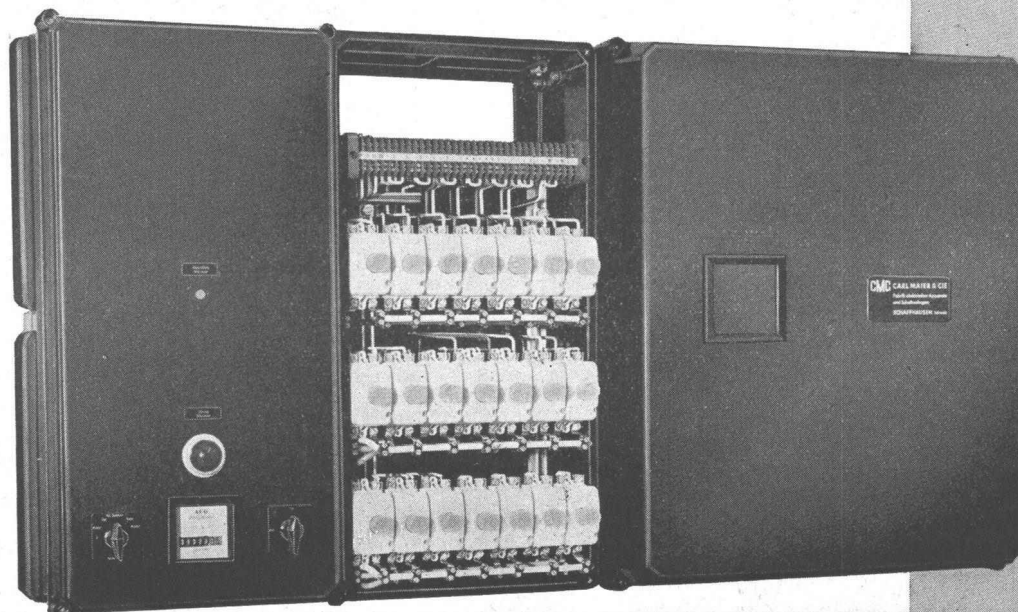

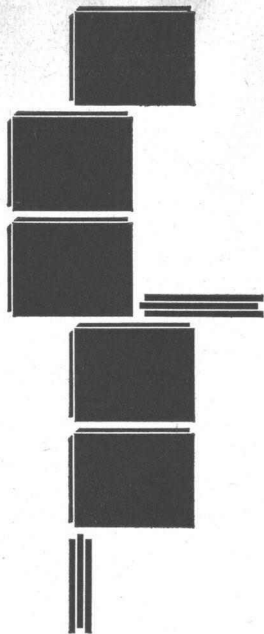

**Die sauberste Lösung
der individuellen Raumaufteilung**

Nicht nur in Neubauten – auch bei Umbauten leistet Ihnen die vorgefabrizierte Alba-Wandbauplatte gute Dienste. Sie ist besonders für nachträgliche Montage geeignet und kann auch leicht wieder abgebaut werden. Alba-Wandbauplatten erlauben schnelle, saubere und trockene Raum-

Alba 
Wandbauplatte aus Gips

aufteilungen: Eine Profilleiste auf den Inlaid – Platten darauf montieren – und schon steht die blanke Alba-Wand, die bereits anderntags gestrichen oder tapeziert werden kann. Unsere Vertreter beraten Sie kostenlos und unverbindlich. Montage durch Gipsergeschäfte.

AA

AW 103

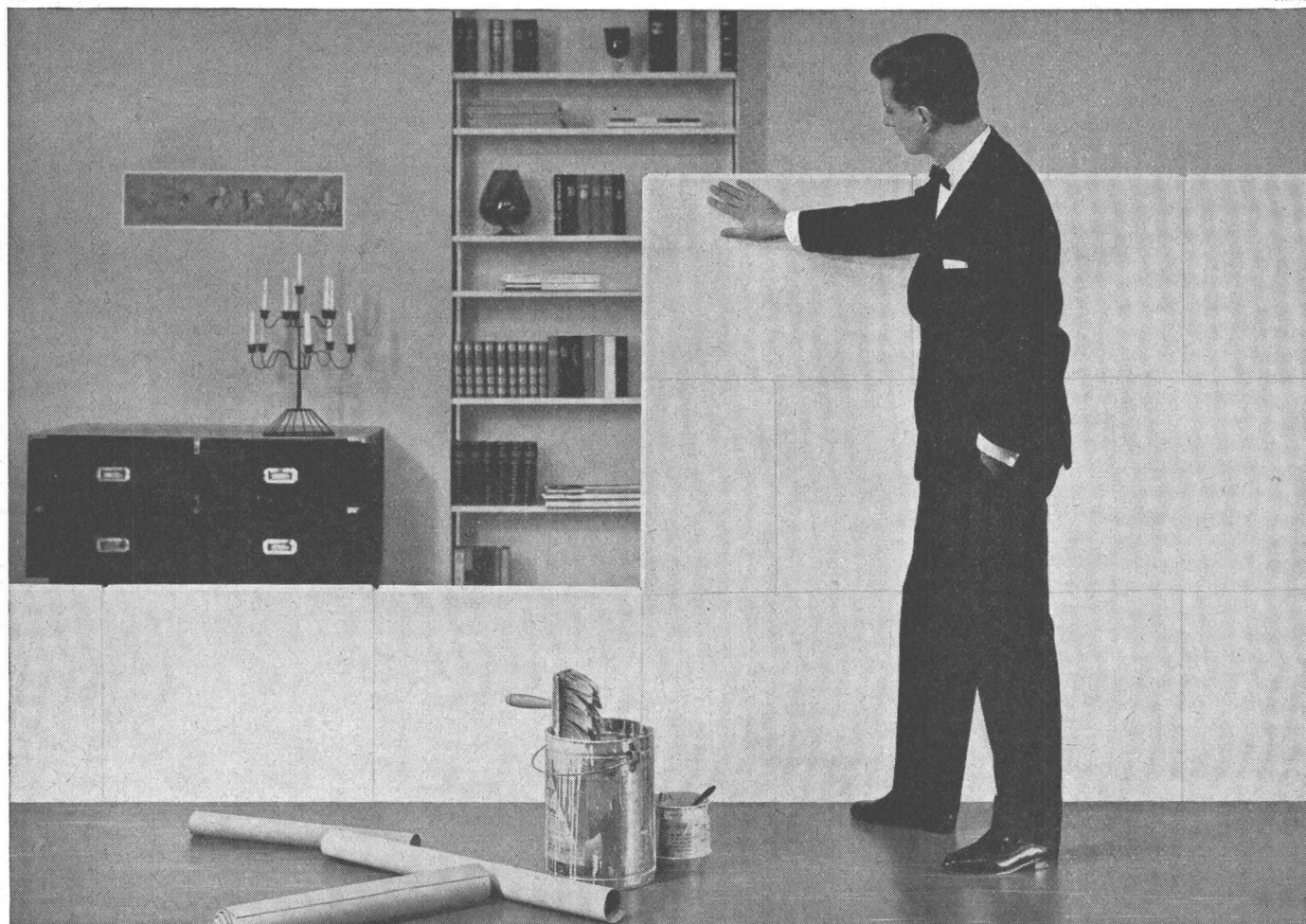

GIPS-UNION AG Talstrasse 83 Zürich 1 Fabriken in Alvaschein,
Bex, Ennetmoos, Felsenau, Granges, Kienberg, Läuelfingen, Leissigen, Rüthi.

Isolieren im Hochbau

Fragen Sie die Spezialisten mit praktischer Erfahrung

Baukork AG

Verkaufsbüro Zürich, Seestrasse 247

Telephon (051) 45 70 20 — Werk in Steinhausen/Zug

Fassaden
Flachdächer
Decken
usw.

**Für Erdbewegungen
den Trax von der**



anfordern

Baustein- und Betonwarenfabrik AG., Spreitenbach AG

Tel.: Betrieb Spreitenbach 051 / 88 84 78, Verwaltung und Buchhaltung Zürich 051 / 52 23 52

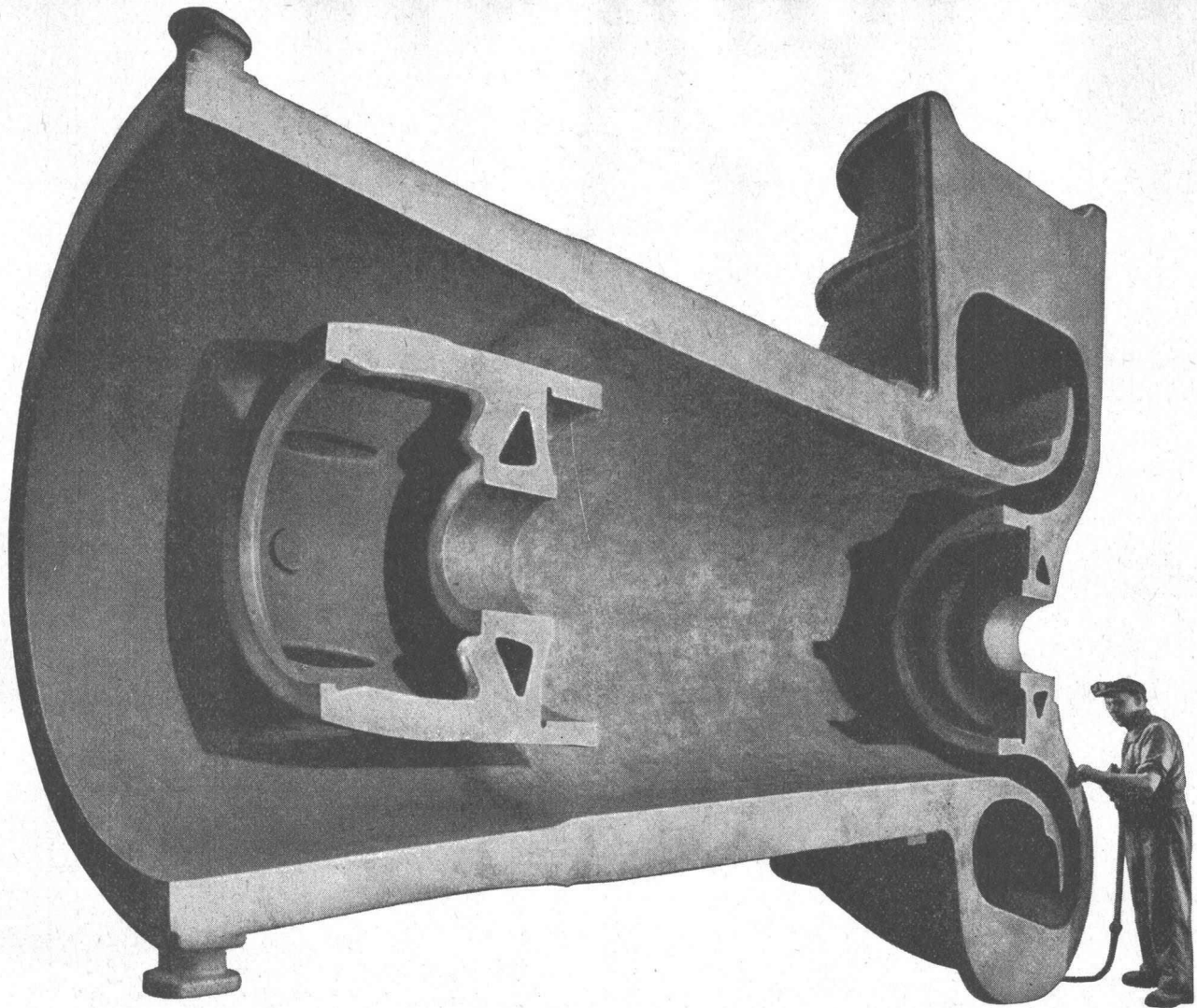

VON ROLL Qualitätsguss

- Grauguss** für jede Anforderung
aller Dimensionen und Formen
bis zu 50 Tonnen Stückgewicht
Strangguss, Hydraulikguss
- Sphäroguss** ferritisch und perlitisch
- Bronzeguss** geschleudert oder in Sand gegossen
- Spezial-Legierungen** säure-, hitze- und verschleissbeständig
Dauermagnet-Legierungen

Für die richtige Wahl der Werkstoffe
und für alle Fragen auf diesem Gebiet steht Ihnen die Zentralstelle sämtlicher VON ROLL Giessereien
zur Verfügung.

VON ROLL Beratungs- und Koordinationsstelle für Kundenguss
Gerlafingen SO Telefon 065 4 61 31

186-1

VIBRO-DYNAPAC

CM-20

VV-2

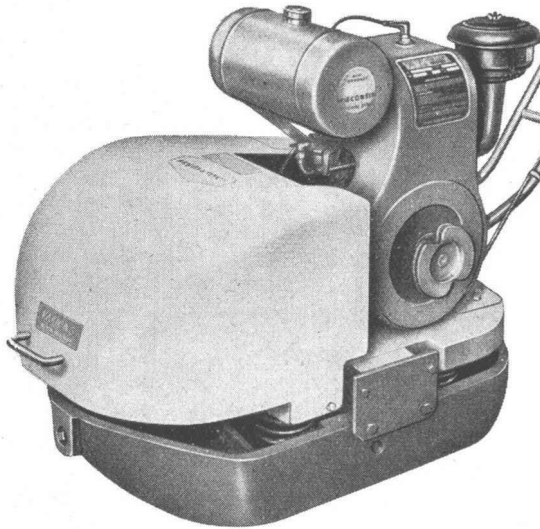

Bodenverdichter mit luftgekühltem Benzin- oder Dieselmotor.

Hohe Arbeitsgeschwindigkeit
Gute Tiefenwirkung
Grosse Leistung
Robuste Konstruktion

Verlangen Sie unverbindliche Vorführung.

NOTZ

Notz & Co. AG. Biel 1 Abt. Vibro Tel. 032 / 2 55 22



Wahren Sie sich Ihren Vorteil durch Verwendung von Xamax-Druckknopfschaltern! Wir bieten Ihnen Gewähr für die Richtigkeit Ihrer Entscheidung. Denn Xamax-Druckknopfschalter sind nicht nur formschön, sondern dank ihrem elastischen Schaltmechanismus praktisch unverwüsthlich. Ausserdem helfen sie Tapeten und Wände sauberhalten.

Xamax AG Zürich-Oerlikon
Telephon (051) 46 64 84

xamax

Ihr Vorteil

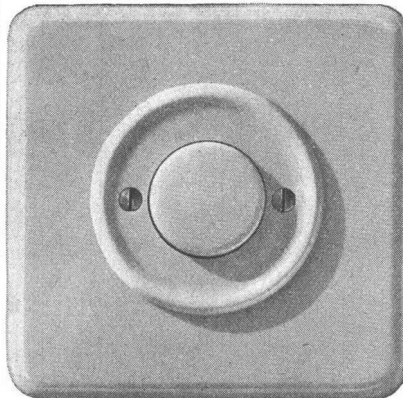

173 100 IGR cr

173 100/12 IGR cr

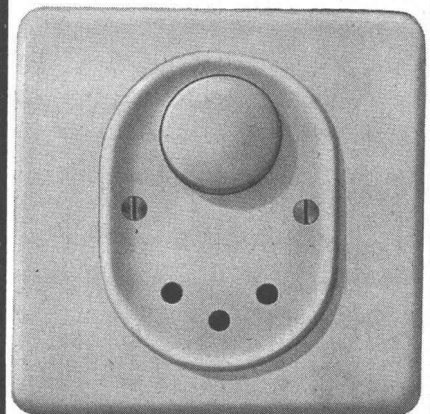

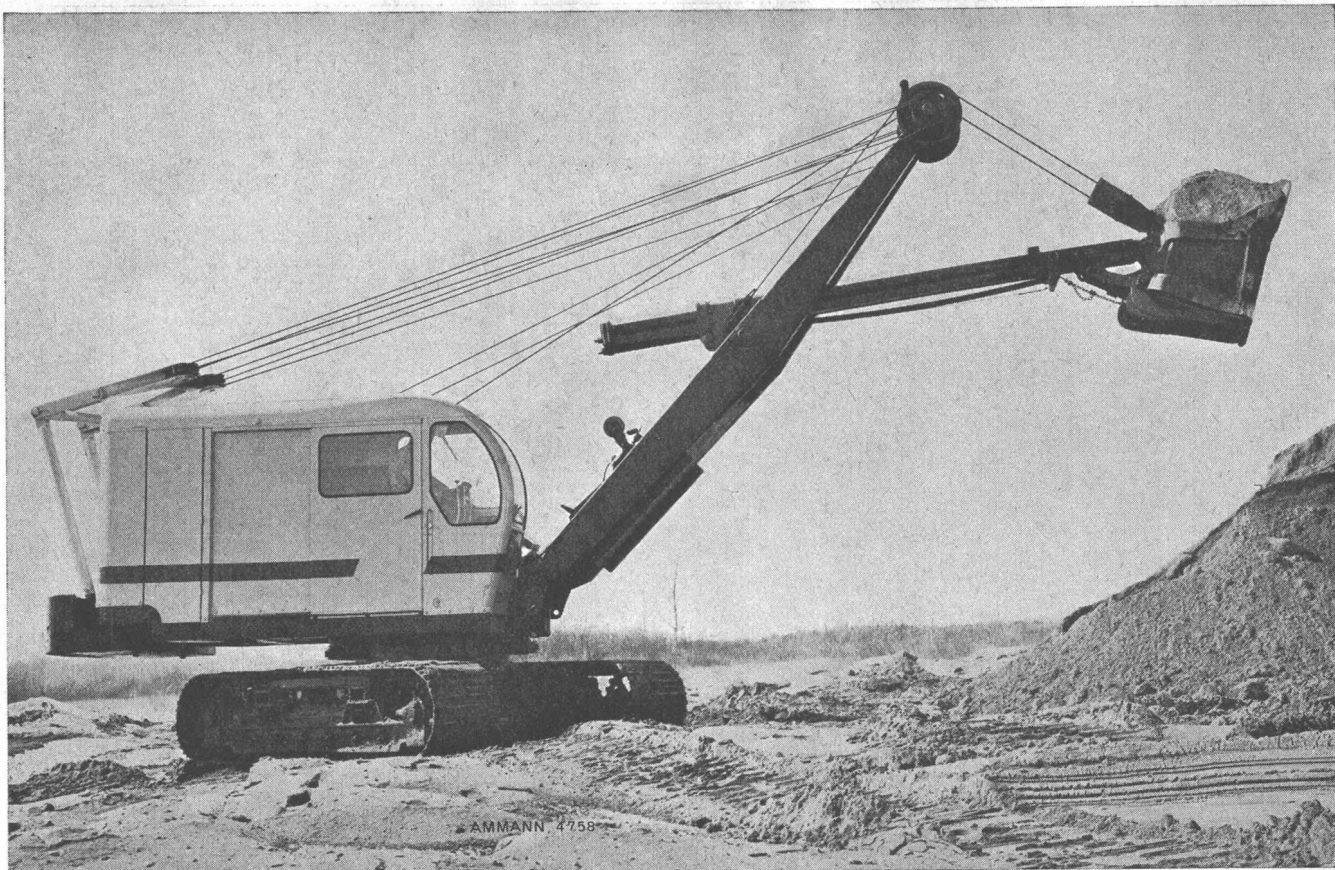

Universal-Bagger Modell 420 - eine Neukonstruktion der Mittelklasse

P & H 420 bedeutet für Sie:

- schnellere Arbeitsspiele
- leichtere Arbeit des Baggerführers
- erhöhte Leistung

und dank der elektromagnetischen Schwenkkupplungen

Magnetorque

einer P & H Exklusivität:

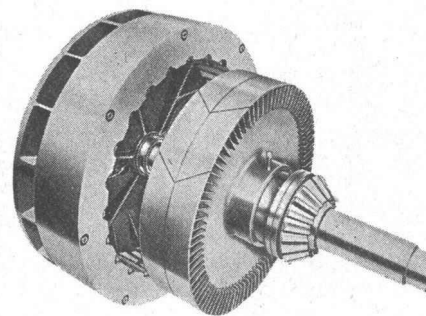

- gleichmässiges Schwenken
- Reduzierung der Seitenbeanspruchung des Auslegers
- keine Beläge zu erneuern
- keine Wartung und Nachstellung
- gleichmässige Arbeit bei jedem Wetter

P&H

P + H 420—760 Liter

«Made in USA»

- Vollständig abgeschlossene Antriebsorgane im Oelbad laufend
- Unabhängiger Fahrwerksantrieb
- Fahrwerk in Traktorenbauart mit Spannfederung
- 4-Zyl.-«CATERPILLAR»-Motor mit Turbogebläse, 105 PS
- Kraftschlüssiges Heben und Senken durch P + H-Planetengetriebe

Alleinvertretung für die Schweiz

ULRICH AMMANN

Baumaschinen AG Langenthal

der Harnischfeger International Corporation GmbH

Tel. (063) 2 27 02

P&H

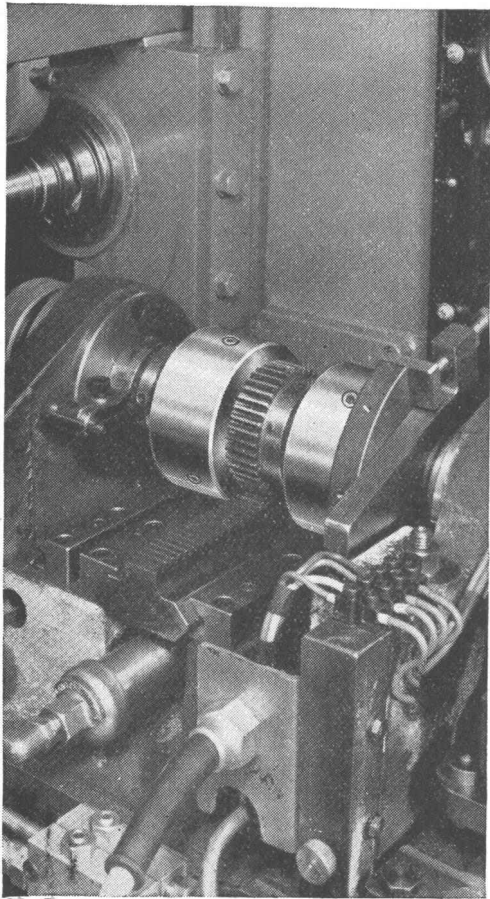

Verwendet **RENOLD** **SPRAG** KUPPLUNGEN

- FÜR SCHNELLES, GENAUES SCHALTEN
- FÜR STÄNDIGES UEBERHOLEN MIT GERINGEM NACHEILEN
- ALS SOFORTIGE RÜCKLAUFSPERRE

Maschinenkonstruktoren benutzen die grossen Verwendungsmöglichkeiten der Renold Sprag Kupplungen, welche mit einem Maximum von Präzisions-Formkeilen zwischen konzentrischen Lauftringen höhere Drehmomente übertragen im Verhältnis zur Grösse und dem Gewicht anderer Kupplungen.

Es gibt keinen toten Gang, da praktisch nirgends mechanisches Spiel vorhanden ist, und für ruhiges, reibungsloses Ueberholen, schnelles, innerhalb feinsten Abstufungen genaues Schalten und als sofortige Rücklaufsperrung ist die Renold Sprag Kupplung unerreicht.

W. EMIL KUNZ

ZÜRICH 31

Josefstr. 23 - Tel. (051) 42 74 11



RENOLD CHAINS LIMITED · MANCHESTER
VERTRETUNGEN IN DER GANZEN WELT

P O R A

FLACHDACHISOLIERUNGEN

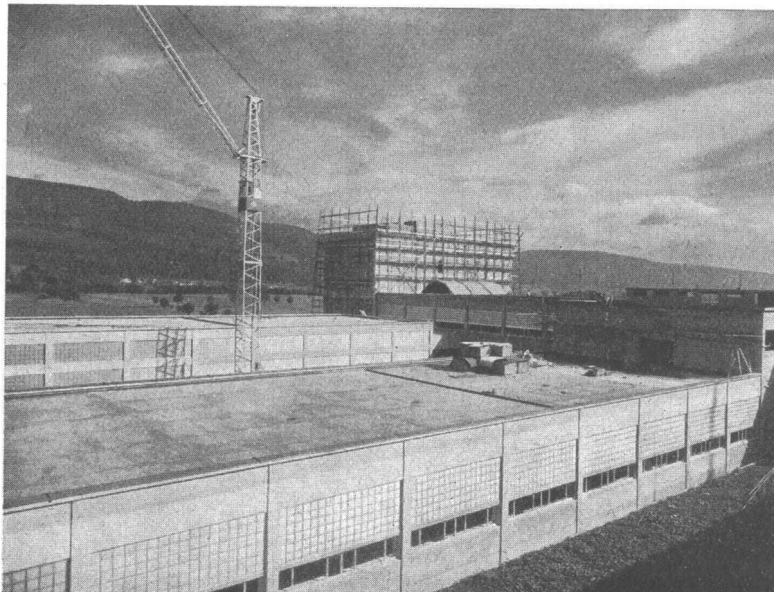

Ausführung in unserem bewährten zweischichtigen PORA-Porenbeton
GLEICHZEITIG
THERMISCHE ISOLIERUNG
UND GEFÄLLSBETON
LEICHT, HOCHISOLIEREND
ABSOLUT FÄULNISSICHER

PORA AG

Mühlehorn

Reichenburg

VERKAUFSBUREAU ZÜRICH

Schifflande 16

051 / 47 26 62

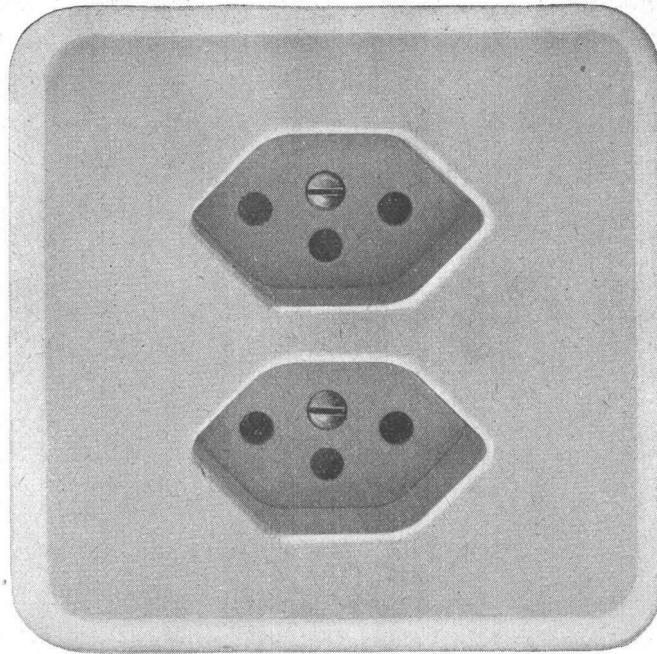

Doppel-Steckdose
mit Schutzkontakt, für
Unterputz-Montage

2 P + E, 10 A 250 V

Gr. I Pmi = 86 x 86 mm Nr. 73103 Pmt



Adolf Feller AG Horgen

Diese Steckdosen sind mit
Isolierpresstoff-Abdeckplatten
in den Farben 61 (crème-weiss)
oder 62 (elfenbeinfarbig),
lieferbar.



SchenkerStoren

Vitra-Flex

Die bewährte Store für Doppelverglasungs-
fenster

Beliebige Lamellenverstellung

Grosse Farbwahl

Zuverlässige Getriebebedienung

Storenfabrik

Emil Schenker AG., Schönenwerd

Telephon (064) 3 13 52

Filialen in: Basel, Bern, Genf, Lausanne, Lugano, Luzern, Solothurn, St. Gallen, Winterthur, Zürich

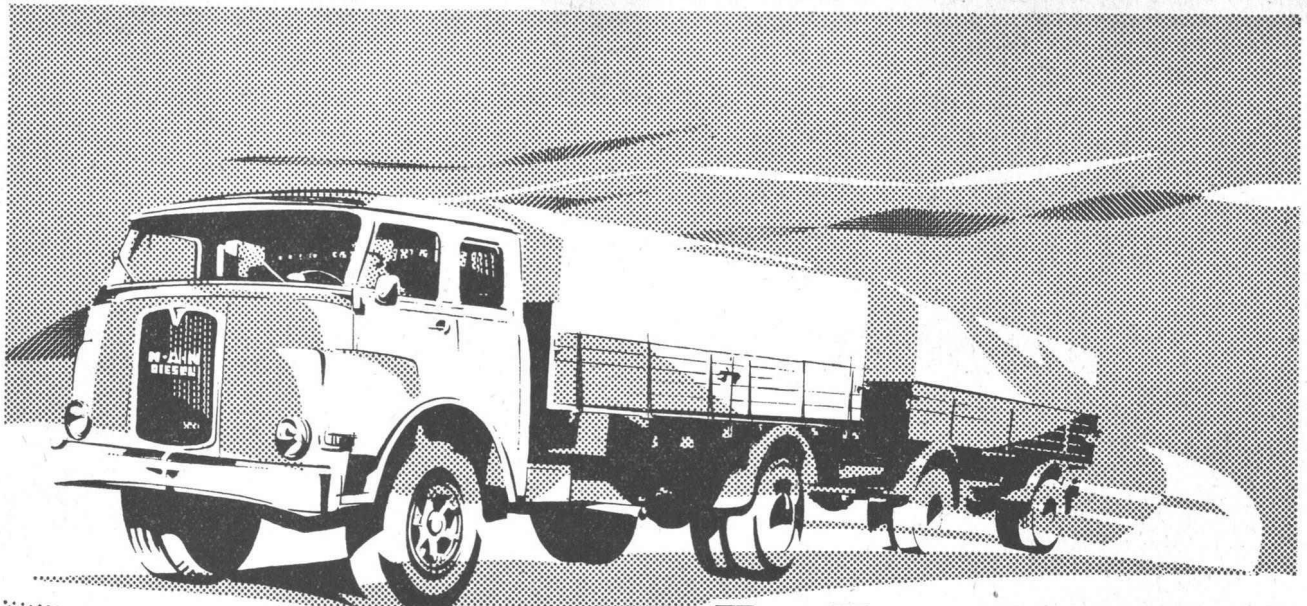

M·A·N

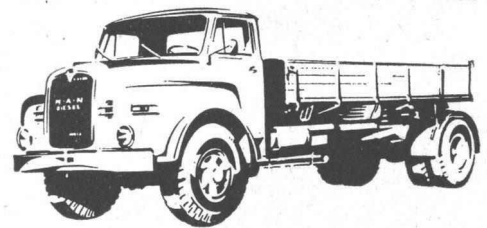

Eines ist sicher . . .

. . . wo immer Sie in der Schweiz auch fahren, der zuverlässige Kunden-Service für Ihren M.A.N.-Lastwagen gibt Ihnen Sicherheit und Garantie. Wo Sie sich auch aufhalten, können Sie sich darauf verlassen, einen Vertreter und Spezialisten für M.A.N.-Lastwagen mit dem notwendigen Ersatzteillager zu finden, denn: —
man fährt gut mit M·A·N

Generalvertretung für die Schweiz:

ALFAG

Aktiengesellschaft für Fahrzeuge
 Schlieren-Zürich Bernstrasse 33
 Tel. 051 98 61 61 Telegr. Manalfag

Vertretungen :

Aarau: F. Glaus & Co., Hohlgass-Garage	Tel. 064 2 13 13
Basel: C. Schlotterbeck Automobile AG.	Tel. 061 25 00 50
Bern-Wabern: A. Klöti, Gurten-Garage	Tel. 031 54 27 00
Charrat: Georgis Gay, Garage du Simplon	Tel. 026 6 30 30
Chur-Ems: J. Aschwanden, Schloss-Garage	Tel. 081 4 64 14
La Tour-de-Trême: A. Dupré, Garage Touring	Tel. 029 2 79 81
Lausanne: Garage Honegger S.A.	Tel. 021 25 75 95
Riazzino: C. Pura	Tel. 092 6 81 17
St. Gallen: Knorr & Müller, Nutzfahrzeuge	Tel. 071 27 37 08
Sion: Charles Gloor	Tel. 027 2 32 64
Schaanwald: J. Kaiser, Garage	Tel. 075 3 14 73
Winterthur: Bodmer Hans AG.	Tel. 051 2 72 19