

Objektyp: **Advertising**

Zeitschrift: **Schweizerische Bauzeitung**

Band (Jahr): **75 (1957)**

Heft 24: **Sonderheft zum Internat. Verbrennungsmaschinenkongress Zürich
1957**

PDF erstellt am: **24.09.2024**

Nutzungsbedingungen

Die ETH-Bibliothek ist Anbieterin der digitalisierten Zeitschriften. Sie besitzt keine Urheberrechte an den Inhalten der Zeitschriften. Die Rechte liegen in der Regel bei den Herausgebern. Die auf der Plattform e-periodica veröffentlichten Dokumente stehen für nicht-kommerzielle Zwecke in Lehre und Forschung sowie für die private Nutzung frei zur Verfügung. Einzelne Dateien oder Ausdrucke aus diesem Angebot können zusammen mit diesen Nutzungsbedingungen und den korrekten Herkunftsbezeichnungen weitergegeben werden. Das Veröffentlichen von Bildern in Print- und Online-Publikationen ist nur mit vorheriger Genehmigung der Rechteinhaber erlaubt. Die systematische Speicherung von Teilen des elektronischen Angebots auf anderen Servern bedarf ebenfalls des schriftlichen Einverständnisses der Rechteinhaber.

Haftungsausschluss

Alle Angaben erfolgen ohne Gewähr für Vollständigkeit oder Richtigkeit. Es wird keine Haftung übernommen für Schäden durch die Verwendung von Informationen aus diesem Online-Angebot oder durch das Fehlen von Informationen. Dies gilt auch für Inhalte Dritter, die über dieses Angebot zugänglich sind.



Flumser Steinwolle

Neuheit!

für billigere Wärme-Isolation



Wärmeleitzahl 0,035
 nur 3 kg per m²;
 bequeme Schüttung
 handliche 10 kg-Säcke
 Flumser Steinwolle sticht nicht

Prospekt und Muster unverbindlich

Schmelzwerk Spoerry, Flums Tel. (085) 8 31 48

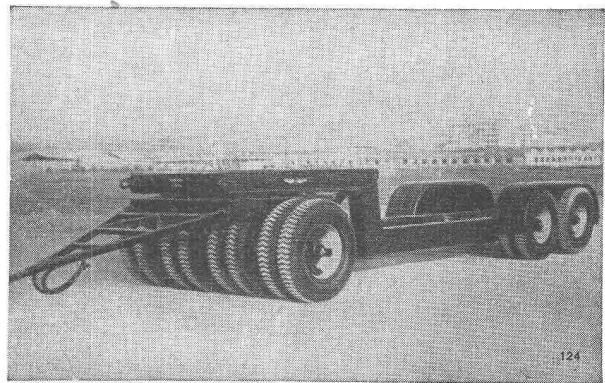
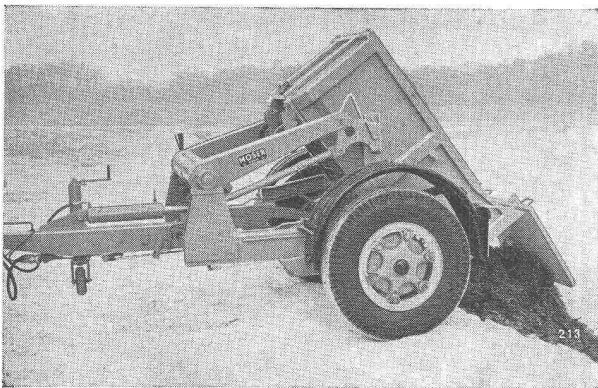

Anhänger für Kabel- und Langmaterialtransporte

Tieftransportanhänger bis 100 Tonnen

Tank- und Kippanhänger

Spezialanhänger

Kipper

Bremsen

Kupplungen

FRITZ MOSER & CO.
Fahrzeugbau, Bern



Telephon (031) 5 32 15

Telegramme: Fremo





SCHWEIZ. SPRENGSTOFF A.-G. CHEDDITE

Fabriken in Liestal/BL und Isleten/Uri

Bureau in Liestal: Telephon (061) 7 24 33

Telegramme: Cheddite Liestal

TELSITE - CHEDDITE - DYNAMITE

Sprengkapseln - Zündschnüre - Zubehör

Generalvertretung für die französische Schweiz: Petitpierre & Grisel S.A. Neuchâtel

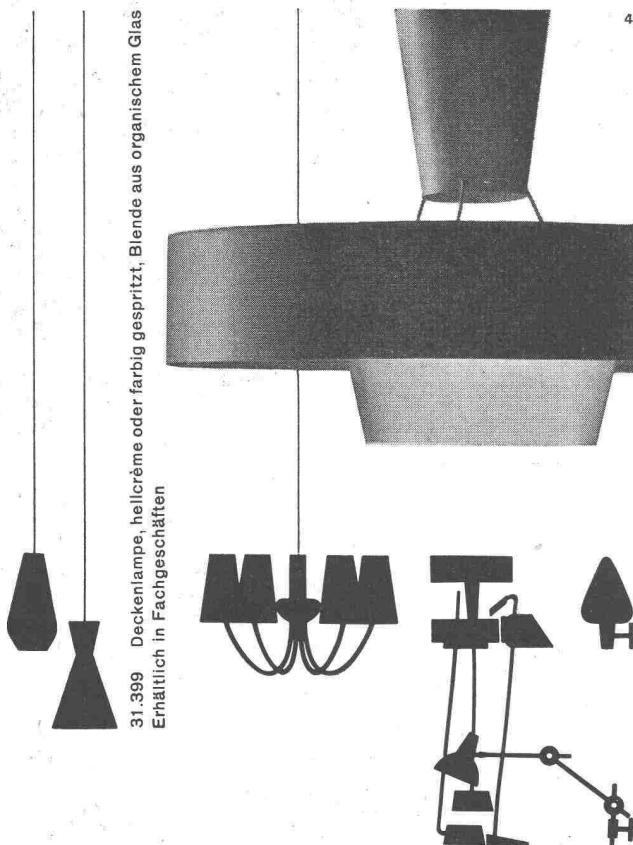

31.399 Deckenlampe, hellcrème oder farbig gespritzt, Blende aus organischem Glas. Erhältlich in Fachgeschäften

BAG TURGI

B.A.G. Bronzewarenfabrik A.G. Turgi
Ausstellung und Verkauf
Stampfenbachstrasse 16, Zürich 1

WALLISELLEN-ZH
TEL. 051/933232

SIEGFRIED **Keller** CO

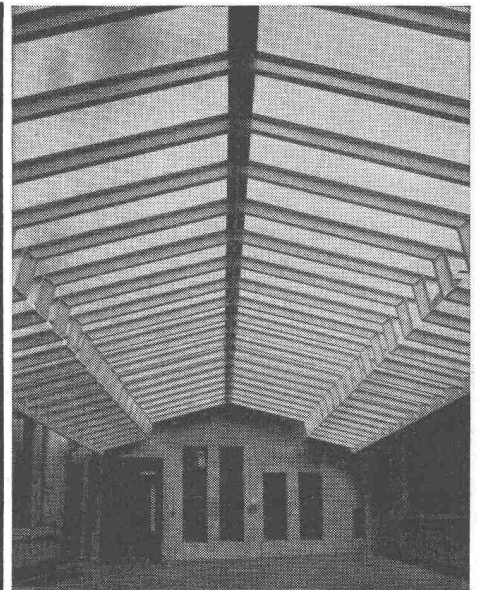

Kittlose Glasdächer
System WEMA

Hofüberdachungen und Vordächer
Shedrinnen

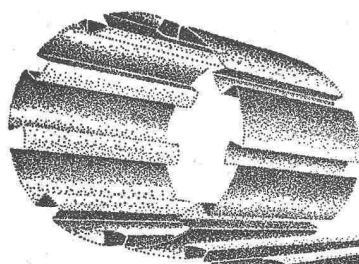

Die moderne Dach- und Wandkonstruktion in Leichtmetall oder Kupfer erfüllt in Bezug auf Wirtschaftlichkeit, Farb- und Formschönheit jegliche Ansprüche für alle Arten von Bauten.

FURAL

Techn. Beratung und Alleinverkauf

FURAL Jos. Furrer Altdorf/Uri
Tel. 044 - 2 12 38 + 2 16 18

Flexible Zuleitung zu Motoren im Freien und Betrieb

Butanox Kabel

wetterfest unverwüstlich

bewährt auch in Tropen und Arktis, Hitze und Kälte

HUBER
PFÄFFIKON ZH

Aktiengesellschaft R. & E. Huber,
Schweizerische Kabel-, Draht- und Gummiwerke
Pfäffikon-Zürich, gegr. 1882

Hesco Stop-Jalousie-Beschläge

gewährleisten müheloses Öffnen und Schließen der Fensterläden. Einfache, sichere Rückhaltvorrichtung ohne Montage von separaten Rückhaltern.

Beim Öffnen genügt ein leichter Stoß auf den Laden, wodurch der Schließhaken selbsttätig einklinkt und auch bei Wind und Wetter nicht gelockert wird.

Beim Schließen ist der Hebel in Drehpunktnähe greifbar, sodaß der Laden ohne Griffwechsel zugezogen werden kann.

Verlangen Sie bei Ihrem Eisenwarenhändler Hess-Produkte

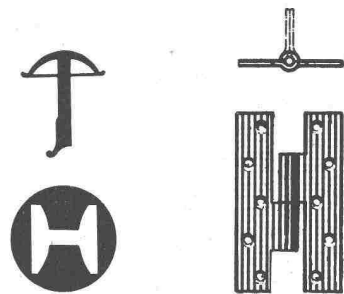
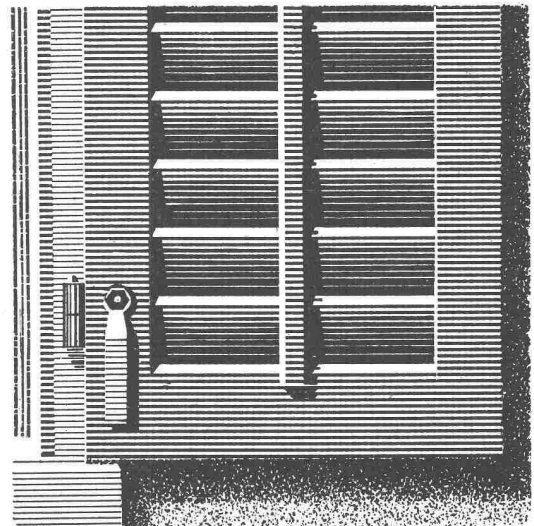
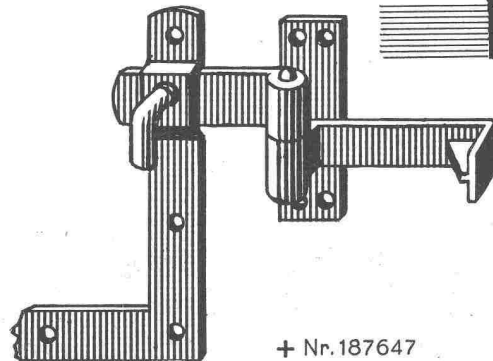
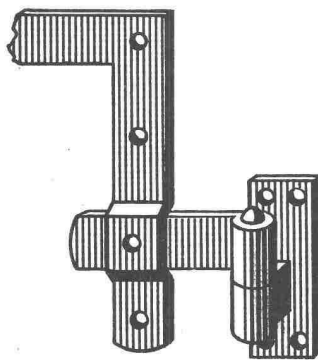

Drahtzieherei, Metallwaren- und Nagelfabrik - Pilgersteg, Rüti ZH.
Tel. (055) 2 35 22

+ Nr. 187647

Stahlskelettbauten Leichtmetallfenster

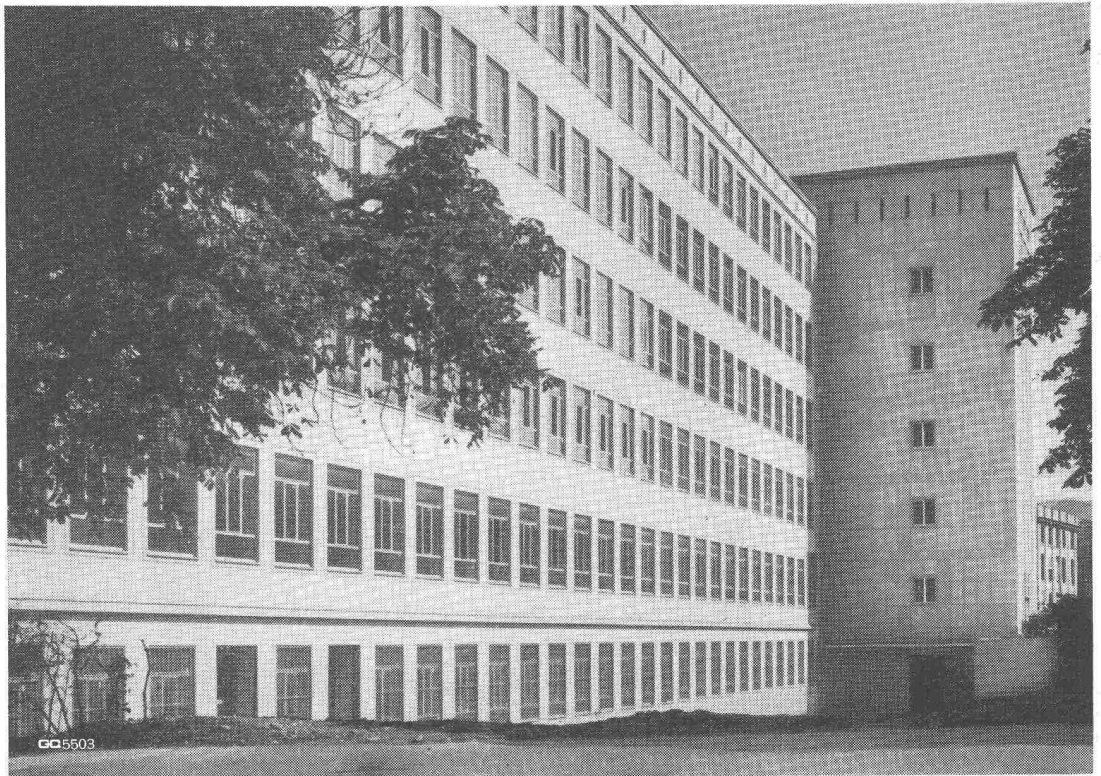

Geilinger & Co. Winterthur



DRAHTSEILE

KABELWERKE BRUGG A.G.

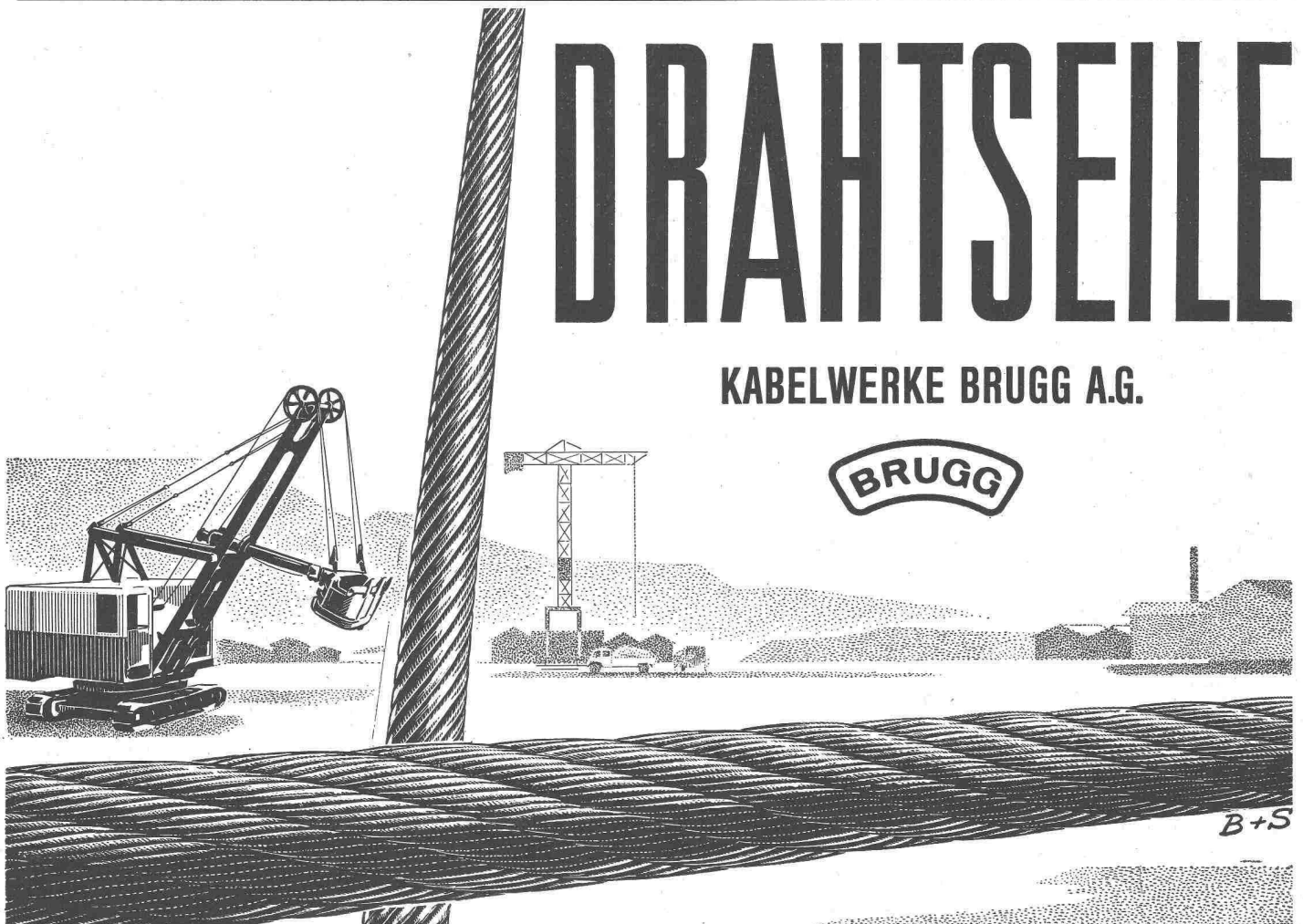

B+S

Sulzer-Zweitakt-Schiffsdieselmotoren

mit Abgas-Turbolader bis 24000 PS
für Tanker, Fracht- und Passagierschiffe

Einfache Bauart durch Sulzer-Querspülung
Besonders geeignet für Schwerölverbrennung

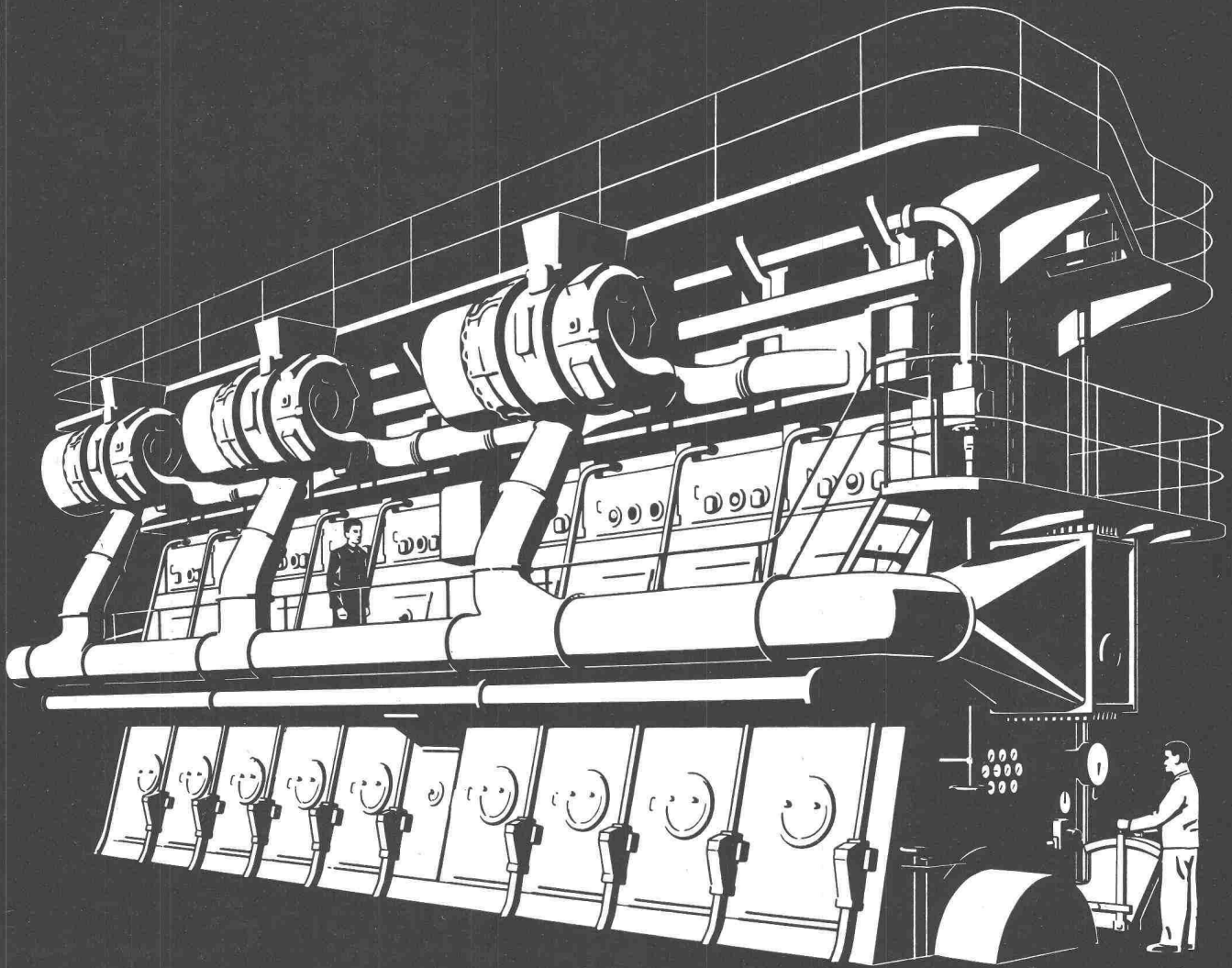

SULZER

Gebrüder Sulzer, Aktiengesellschaft,
Winterthur, Schweiz

*Bau-
Austrocknung
mit*



DEHUMYD
Elektr. Entfeuchter

Ohne Chemikalien, wartungslos, mit geringem Stromverbrauch. Typen für jede Raumgrösse und Temperatur. - Günstige Mietbedingungen.

Fabrikation und Vertrieb

Pretema AG
ZÜRICH 2 DREIKÖNIGSTR. 49
Tel. (051) 27 51 26 / 23 90 75

Abwasser-Pumpen
Fäkalien-Pumpenanlagen

Vollautomatische
Wasserversorgungsanlagen

Spezialpumpen
für alle Zwecke der Industrie



SIHI-PUMPEN AG., FLURLINGEN
Telephon (053) 5 57 87 bei Schaffhausen

Fenster - Espagnolette - Verschlüsse
GEKO

Eine Nasenlänge voraus

Weniger Montagezeit, moderne Griff-form, bequeme Bedienung, nur vertikale Bewegung des Griffes ohne seitliches Schwenken, lange Lebensdauer, Empa geprüft, tausendfach bewährt, begeisterte Fachurteile.

Und trotz allem noch billiger
Fabrikation und Verkauf:

GEBR. Koch EISENWAREN

Zürich 1/25 Weinfelden TG

Normen vereinfachen und verbilligen das Bauen

Göhner Normen
die beste
Garantie für Qualität

Ernst Göhner AG, Zürich
Hegibachstrasse 47
Telefon 051 / 24 17 80
Vertretungen in
Bern, Basel, St.Gallen, Zug,
Biel, Genève, Lugano

Fenster 221 Norm-Typen,
Türen 326 Norm-Typen,
Luftschutzfenster + -Türen,
Garderoben- + Toilettenschränke
Kombi-Einbauküchen,
Carda-Schwingflügel Fenster.

Verlangen Sie unsere Masslisten
und Prospekte. Besuchen
Sie unsere Fabrik ausstellung.

B 1



JECO **Leichtmetall-Wäscheschirme**
Wäschehänge- und Teppichklopfanlagen

Jeker & Cie., Büsserach SO, Tel. 061 801169

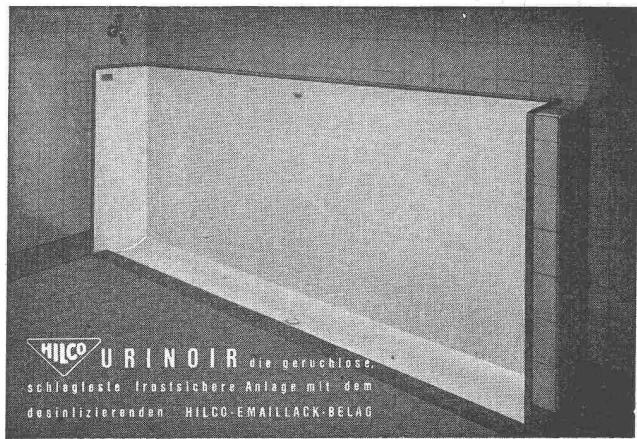

HILCO URINOIR die geruchlose,
schlagfeste, frostsichere Anlage mit dem
desinfizierenden HILCO-EMAILACK-BELAG

A. HILBERT & CO. ZÜRICH 6 GUGGACHSTR. 10 TEL. (051) 26 29 39



Feller

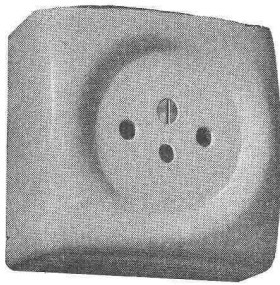

Schalter und Steckdose für trockene Räume,
in viereckiger Form für einheitlichen Zusammenbau
Adolf Feller AG Horgen

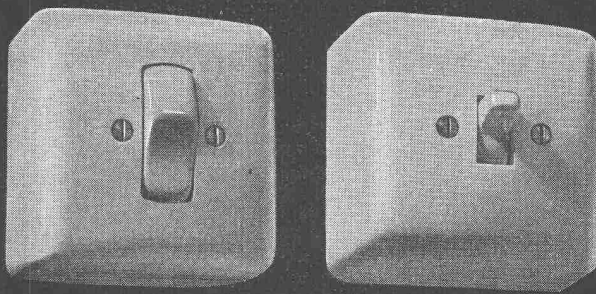

**Nivelliere
Theodolite
Messgeräte
Bandmasse
Wasserwaagen**

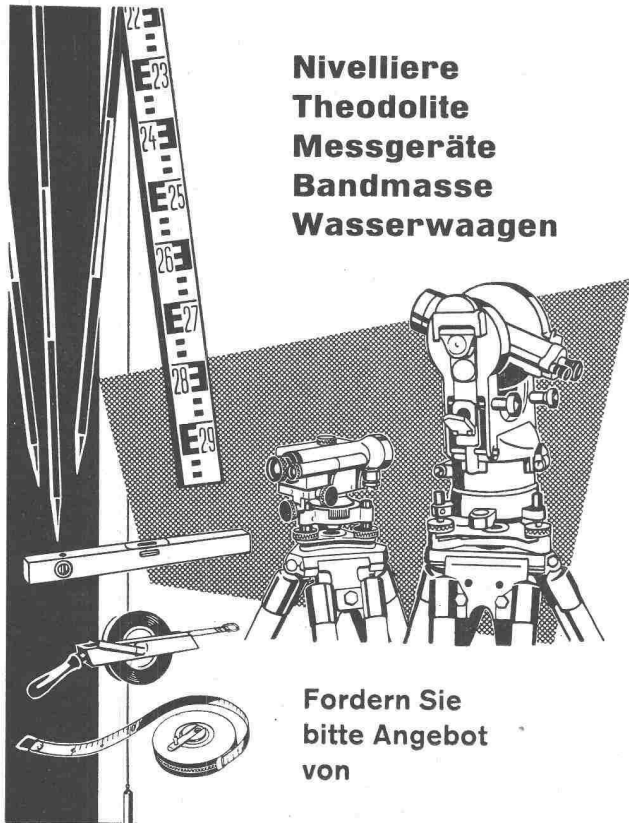

Fordern Sie
bitte Angebot
von

GRAB & WILDI AG
URDORF und ZÜRICH

Balkonbrüstungen

Das für Balkonbrüstungen verwendete Material soll gefällig und zugleich zweckmässig sein. So ist es kein Zufall, wenn immer mehr ebene „Eternit“-Platten angewendet werden, sondern nur dank ihrer Eigenschaften: bedeutende Widerstandsfähigkeit, leichte Verarbeitung und grosse Wirtschaftlichkeit. Verlangen Sie unsere diesbezügliche Broschüre.

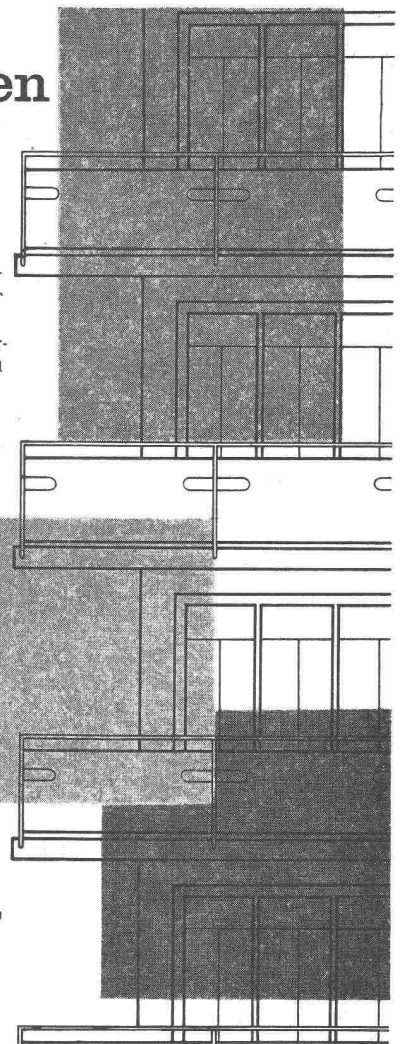

Eternit

Eternit AG. Niederurnen
Telefon 058 41555

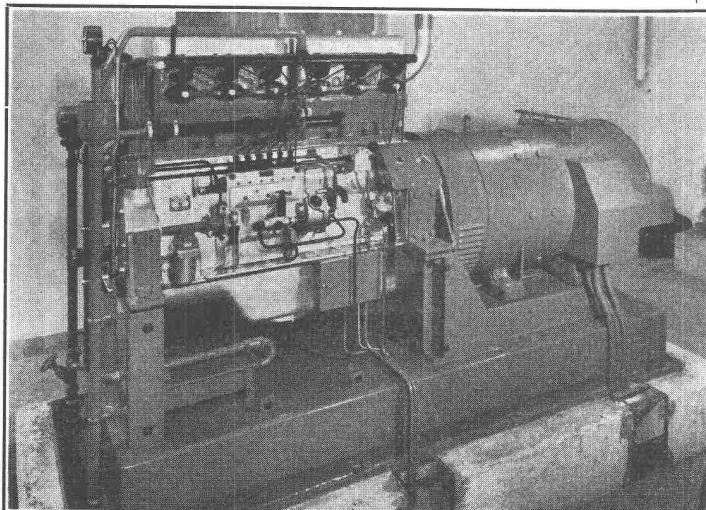

DIESEL-GENERATOR-GRUPPEN

2 - 150 kVA

auch mit automatischem Anlauf

Alle dazugehörigen Ausrüstungen für:
Kühlung • Wärmeverwertung • Stromüberwachung • Geräusch- und Vibrationsdämpfung

Unsere Spezialität seit 50 Jahren!

OBERHÄNSLI MASCHINENFABRIK K.G.

Telephon (051) 98 13 84

Hinwil-Zürich

Als wirkungsvoller
Schädlingsfresser
ist **ARBEZOL**
bestimmt viel besser!

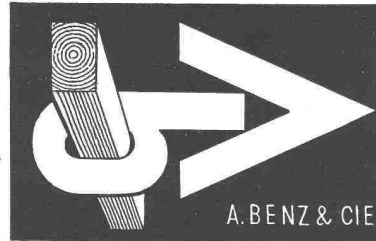

A. BENZ & CIE

ARBEZOL

Holzkonservierung Zürich 2/38 Renggerstrasse 56 Tel. (051) 45 34 34

Einwohnergemeinde der Stadt Aarau

Der Gemeinderat der Stadt Aarau eröffnet einen

Ideen-Wettbewerb

zur Erlangung von Ueberbauungsvorschlägen für das **Behmenareal in Aarau**. Teilnahmeberechtigt sind alle Architekten schweizerischer Nationalität, die seit mindestens 1. Januar 1956 im Gebiet des Kantons Aargau zivilrechtlichen Wohnsitz haben, sowie im Kanton Aargau heimatberechtigte Architekten. Unselbständig erwerbende Fachleute, die diese Bedingungen erfüllen, haben beim Bezug der Unterlagen eine schriftliche Teilnahmebewilligung ihres Arbeitgebers beizubringen.

Die Wettbewerbsunterlagen können gegen Hinterlegung eines Betrages von Fr. 40.— in der Kanzlei der städtischen Bauverwaltung (Pestalozzischulhaus) bezogen werden. Der deponierte Betrag wird bei Einreichung eines programmgemässen Entwurfes zurückerstattet. Die Projekte sind bis spätestens **15. November 1957, 18.00 Uhr**, der Bauverwaltung der Stadt Aarau einzureichen.

Aarau, den 31. Mai 1957.

Der Gemeinderat.

Wir suchen für unser Baubüro jüngeren

Bautechniker oder Bauzeichner

für Ausarbeitung von Projekt- und Ausführungsplänen für Neu- und Umbauten im Fabrik- und Wohnungsbau.

Bewerber mit Erfahrungen im Industriebau werden bevorzugt.

Eintritt 1. Juli 1957 oder nach Vereinbarung. Bei Eignung wird Dauerstelle mit Pensionsberechtigung geboten.

Charakterfesten, erfahrenen

Bauführer

für die Beaufsichtigung und Leitung der Bauarbeiten eines grossen Industriegebäudes. Es kommen nur Bewerber in Betracht, die bereits mit Erfolg selbständig die örtliche Bauführung von umfangreichen Bauten innegehabt haben.

Eintritt Herbst 1957 oder nach Vereinbarung.

Handgeschriebene Offerten mit Photo, Lebenslauf, Zeugnisabschriften und Angabe der Gehaltsansprüche sind zu richten an die Direktion der

Papierfabrik Cham AG., Cham/ZG

Suchen Sie als rechte Hand des Chefs, als Leiter der Tiefbauabteilung einen verantwortungsvollen Posten? Möchten Sie weitgehend selbständig arbeiten und entscheiden? Haben Sie Sinn für menschliche Zusammenarbeit? Interessieren Sie sich für neue **Arbeitsmethoden**, moderne Maschinen und gute **Arbeitsvorbereitung**? Möchten Sie mit oder ohne Beteiligung einen Anteil am Geschäftserfolg, Ihrem Einsatz entsprechend?

Ich offeriere Ihnen in meiner Bauunternehmung, ca. 150 Mann, Kanton Zürich, als ausgewiesener

Bauingenieur / Techniker / Praktiker Dipl. Baumeister

eine einmalige Stelle. Sehr hoher Grundlohn, grosse Freiheit, gute Zusammenarbeit, direkt unter dem Geschäftsinhaber. Auf Wunsch Beteiligung, jedoch nicht Bedingung. Spesen und Autoentschädigung. Ein fester und ein variabler Anteil am Geschäftserfolg.

Ich wünsche von Ihnen:

Gute Praxis im Tiefbau, Baggereinsatz, Kenntnisse im Verdichtungswesen, wenn möglich auch im Rammen, Wasserhaltung, Eisenbetonarbeiten, Maschinen, Kalkulation, Abstecken, Ausmass und **Abrechnung** sind unbedingt erforderlich.

Absolute Diskretion zugesichert.

Ich bitte Sie um die wichtigsten Angaben über Ihre bisherige Tätigkeit und Stellung, sowie Zeitangabe, wann eine persönliche Unterredung möglich ist.

Offerten unter Chiffre **ZE 7208** an Mosse-Annoncen AG., Zürich 23.

Grosshandelsunternehmen in Zürich sucht für sein Baubüro gut ausgewiesenen

Bauzeichner

für Planbearbeitung und Bauaufnahmen.

Handschriftliche Offerten mit Zeugnisabschriften und Angabe der Saläransprüche sind einzureichen unter Chiffre **ZK 7215** an Mosse-Annoncen AG., Zürich 23.

Gemeinde Thalwil Stellenausschreibung

Beim Technischen Bureau der Gemeinde Thalwil wird zur Besetzung einer frei gewordenen Stelle **gesucht**:

Tiefbautechniker

Anforderungen: Diplom als Tiefbautechniker, Praxis in Projektierung und Bauleitung von Tiefbauarbeiten.

Arbeitsbereich: Projektierung und Bauleitung von Strassen und Kanalisationen, Strassenunterhalt, Baukontrollen. Interessante Stelle mit vielseitiger und selbständiger Arbeit.

Besoldung: Fr. 9 360.— bis Fr. 14 200.—, je nach Praxis; Pensionskasse.

Ferner wird gesucht

Vermessungszeichner

Anforderungen: Lehrabschluss als Vermessungszeichner, praktische Tätigkeit erwünscht.

Arbeitsbereich: Nachführung der Grundbuchvermessung und des Leitungskatasters, Baukontrollen und Einmessungen, Mitarbeit bei Projektierung und Bauleitung von Strassenbauten, Kanalisationen und bei der Gas- und Wasserversorgung.

Besoldung: Fr. 8 500.— bis 11 150.—, Pensionskasse.

Anmeldungen handschriftlich mit der Bezeichnung «Technikerstelle» bzw. «Zeichnerstelle» unter Beilage von Lebenslauf und Zeugnisabschriften, bis 29. Juni 1957, an das Technische Bureau der Gemeinde Thalwil, Dorfstrasse 10.

Thalwil, den 4. Juni 1957.

Der Gemeinderat.

Gesucht**Ingenieur oder Techniker**

für Stollenbau in den Voralpen, eine Bahnstunde von grösserer Stadt entfernt. Eintritt sofort oder nach Uebereinkunft. Offerten mit Zeugnisabschriften, Referenzen und Gehaltsansprüchen sind zu richten unter Chiffre ZP 7195 an Mosse-Annoncen AG., Zürich 23.

Gesucht zu baldmöglichstem Eintritt in Architekturbüro S. I. A. in Zürich

Architekt oder Bautechniker

für Bearbeitung von Projekt- und Ausführungsplänen. Sehr interessante, vielseitige Bauaufgaben. Praxis erwünscht. Verantwortungsvolle Stellung bei angenehmen Arbeitsbedingungen.

Offerten unter Chiffre ZU 1084 an Mosse-Annoncen AG., Zürich 23.

Wir suchen

zu baldigem Eintritt einen jüngeren

MASCHINEN-INGENIEUR

mit Hochschuldiplom.

Erfordernisse: Tätigkeit in grösserem Unternehmen, Fabrikations- und Betriebserfahrung, Gewandtheit im Umgang mit Personal, Schweizer Bürgerrecht.

Wir bieten den Leistungen entsprechende Besoldung und Pensionsberechtigung.

Handgeschriebene Anmeldungen mit ausführlichen Angaben über Bildungsgang und bisherige Tätigkeit, unter Beilage von Zeugnisabschriften und Photo erbitten wir bis zum 30. Juni 1957 an die

Direktion des Gas- und Wasserwerks Basel.

**Architekt
Bautechniker
Bauzeichner**

gesucht von bekanntem Büro in Bezirkshauptort des Kantons Aargau mit guter Bahnverbindung.

Offerten mit Zeugnisabschriften, Eintrittstermin und Gehaltsansprüchen unter Chiffre ZV 7183 an Mosse-Annoncen AG., Zürich 23.

Gesucht von bedeutendem Industrieunternehmen

tüchtiger Bauzeichner

für Bauzeichnungen und Bauausführungen, wenn möglich mit Erfahrung auf dem Gebiete der Industriebauten.

Bewerbungen unter Beilage von Zeugnissen und Bild sind erbeten unter Chiffre U 78480 G an Publicitas, St. Gallen.

Elektrizitätswerk der Stadt Winterthur

Beim Elektrizitätswerk der Stadt Winterthur ist unter dem Vorbehalt der behördlichen Bewilligung die neugeschaffene Stelle eines

Tiefbautechnikers

zu besetzen.

Anforderungen: Praxis in Projektierung und Bauleitung von einfacheren Tiefbauarbeiten erwünscht.

Anmeldung: Handschriftliche Angebote sind unter Beilage von Zeugnisabschriften und Photo zu richten an das

Elektrizitätswerk der Stadt Winterthur.

Wir suchen für baldigen Eintritt zur Mitarbeit in unserer **Materialprüfanstalt** einen

Bauingenieur oder Bautechniker

Bewerber, der eventuell Erfahrung in der Prüfung von Beton und Mörteln hat, wird Lebensstelle bei guten Anstellungsbedingungen geboten. Offerten mit Lebenslauf, Handschriftprobe und Photo sind zu richten an



Kaspar Winkler+Co.

Fabrik für Chemische Baustoffe, Postfach Zürich 48.

**BAUFÜHRER
gesucht**

für grosse Baustelle in Solothurn (Spitalbauten). Anstellungsdauer mindestens 2 Jahre, Monatsgehalt Fr. 1100.— bis Fr. 1500.—, 5-Tage-Woche. Eintritt spätestens 1. August 1957.

Offerten mit kurzem Lebenslauf sind zu richten unter Chiffre OFA 8432 S an **Orell Füssli-Annoncen, Solothurn**, oder Tel. (065) 2 34 48.

Gesucht auf Architekturbureau S. I. A. in Küssnacht/Zch.

Bautechniker oder Bauzeichner

für die Ausarbeitung von Projekten, Ausführungs- und Detailplänen interessanter Bauaufgaben bei guter Honorierung (5-Tage-Woche).

Offerten erbeten an **K. Jucker, Dipl. Arch., Küssnacht/Zch.** Tel. 90 07 48.

Gesucht jüngerer, zuverlässiger

ZEICHNER

für Eisenbeton und Tiefbau.

Tüchtige Bewerber senden ihre ausführliche Offerte mit Zeugniskopien, Photo, Gehaltsanspruch und Angabe des frühesten Eintrittstermins an:

Ingenieurbureau **J. Bächtold**, Schosshaldenstr. 32, Bern.

Gesucht

ZEICHNER

für geologische Profile und allgemeinen Tiefbau.

Stump Bohr AG., Mühlebachstrasse 8, Zürich. Telephon 34 54 66.



WALTER J. HELLER AG.

BAUNTERNEHMUNG

BERN - SCHLOSSTRASSE 131 - TEL. (031) 5 1112

Gesucht auf Architekturbureau in Zürich tüchtiger

Architekt oder Bautechniker

zur Bearbeitung interessanter Bauaufgaben. (5-Tage-Woche.) Offerten mit Photo, Zeugnisabschriften und Gehaltsansprüchen sind erbeten unter Chiffre ZL 1068 an Mosse-Annoncen AG., Zürich 23.

Metallbauwerkstätte mit grossem, interessantem Arbeitsgebiet sucht für die Anfertigung von Werkstattzeichnungen tüchtigen

Technischen Zeichner

Junge Person mit Arbeitsfreude, Initiative und Begabung findet eine vielseitige und gutbezahlte Stelle. Offerten mit Lebenslauf, Zeugnissen und Photo sind zu richten an Chiffre P 7848 ZB an Publicitas, Baden.

BAUZEICHNER

sucht interessante und abwechslungsreiche Stelle. Eintritt nach Uebereinkunft. Offerten u. Chiffre ZM 7221 an Mosse-Annoncen AG., Zürich 23.



Stud. Ing. Tiefbautechniker sucht

Heimarbeit

Statische Berechnungen und Pläne. Angebote unter Chiffre ZK 1086 an Mosse-Annoncen AG., Zürich 23.

Junger Bauzeichner-Bauführer

sucht sich zu verändern. Basel, Binningen bevorzugt. — Offerten unter Chiffre ZH 7163 an Mosse-Annoncen AG., Zürich 23.

Junger Eisenbetonzeichner

sucht Halbtagsstelle in Zürich. Offerten unter Ch. ZD 1060 an Mosse-Annoncen AG., Zürich 23.



Hochbau-Techniker

bietet: solide Berufskennntnisse, Gesellenprüfung als Zimmermann, abgeschlossene Studien am Technikum, Büro- und Bauplatzpraxis an diversen deutschen und schweizerischen Architekturbureaux;

sucht: Mitarbeit in kleinerem Architekturbureau nach freier Vereinbarung, eventuell halbtags.

Offerten u. Chiffre ZL 7220 an Mosse-Annoncen AG., Zürich 23.

Dipl. Ingenieur ETH

mit Büro in Zürich übernimmt statische Berechnungen und Zeichnung für Eisenbetonarbeiten und allgemeinen Tiefbau. Kurze Lieferzeiten. Offerten unter Chiffre ZW 1083 an Mosse-Annoncen AG., Zürich 23.

CAIRO UNIVERSITY

Faculty of Engineering
Giza-Egypt

Applications are invited for the post of Professor
of

«Aerodynamics»

at the Faculty of Engineering, Cairo University,
Giza, Egypt.

Candidates must possess a Ph. D. in the subject of specialization, and should be capable of delivering lectures in clear wellpronounced English.

Appointment shall be on contract for two calendar years, renewable thereafter for five years if desired. Salary offered 1500 Egyptian pounds per year basic, plus expatriation and high cost of living allowances according to the existing Egyptian Financial Laws.

Application blank forms and sheets of full particulars and conditions of the post, are obtainable from the Egyptian Legations and Embassies.

Applications with supporting documents should reach the Dean of the Faculty of Engineering, Giza, Egypt, before: 1st of Juli, 1957.

Gesucht tüchtiger

Bautechniker

in Arch.-Büro BSA/S. I. A. nach Zürich für die Bearbeitung von Ausführungsplänen und Kostenvoranschlägen, grössere Bauvorhaben. 5-Tage-Woche.

Offerten mit Zeugnissen und Gehaltsansprüchen unter Chiffre ZH 7238 an Mosse-Annoncen AG., Zürich 23.

Architekt sucht seine Berufskennntnisse im

Tiefbau

zu erweitern (als Volontär). Ostschweiz bevorzugt.

Offerten unter Chiffre ZO 7242 an Mosse-Annoncen AG., Zürich 23.



FRICK-GLASS A.G.
ZÜRICH-ALTSTETTEN

Tel. (051) 52-5111

Asphalt-Isolierungen

Flachdach-Beläge

Kork-Isolierungen

in zuverlässiger Ausführung

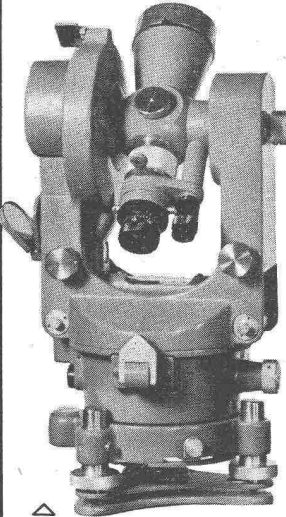

WILD T 16
Tachymeter - Theodolit
Eine Weiterentwicklung des erfolgreichen Repetitions-Theodoliten Wild T 1. Abnehmbarer Dreifuss. Genauigkeit der Kreisablesung: 6" oder 10".

WILD HEERBRUGG

Zwei neue Präzisions-Instrumente
für rasche und fehlerfreie Messungen

WILD T 2 / Modell 1956
Der neue Universal - Theodolit mit dem abnehmbaren Dreifuss. Genauigkeit der Kreisablesung: 0,4" oder 1".

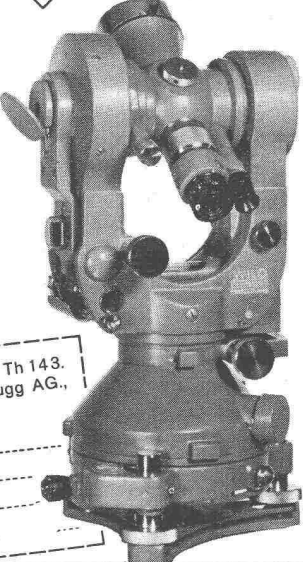

Bon für Prospekt Th 124 und Th 143.
Bitte einsenden an: Wild Heerbrugg AG.,
Heerbrugg / SG

Name: _____

Adresse: _____



Fabrik für Drahtgeflechte
Grubenstrasse 29 Tel. (051) 33 25 50

Zweigbetrieb in Basel
Ob. Rebgasse 40 Tel. (061) 32 45 92



Patent-Aufzugtreppe

Grösste Vorteile auf kleinstem Raum

Vertreter: R. Bischoff, Kaspar-Fenner-Strasse 8, Küsnacht ZH
Telephon (051) 90 47 59

FELDMANN & CO. ★ HOLZBAU LYSS Telephon (032) 841 84 **Kt. BERN**

Bauingenieur ETH

Erfahrener Statiker und Konstrukteur im Eisen-, Eisenbeton- und Holzbau, langjährig tätig im Ausland, sucht passenden Wirkungskreis. Offerten unter Chiffre U 53981 Q an Publicitas AG., Basel.

Dipl. Architekt ETH

erstklassiger Entwerfer, mit grosser Erfahrung, sucht zusätzliche Beschäftigung als Heimarbeit. Angebote unter Chiffre ZN 1081 an Mosse-Annoncen AG., Zürich 23.



22jähriger

Eisenbetonzeichner

sucht Heimarbeit oder gute Stelle (Platz Zürich). Detaillierte Offerten erbeten unter Chiffre ZC 1076 an Mosse-Annoncen AG., Zürich 23.

Bauingenieur

übernimmt geeignete Projektierungsarbeiten, wie hydraulische Berechnungen und Ausbildung von Objekten des Kraftwerk- und allgemeinen Wasserbaues. — Anfragen erbeten unter Chiffre ZV 1082 an Mosse-Annoncen AG., Zürich 23.

Junger, zuverlässiger Hochbautechniker

mit Erfahrungen im Entwerfen, sucht Stelle in Architekturbüro. Stadt Basel oder Umgebung. — Offerten unter Chiffre S 54185 Q an Publicitas, Basel.

ARCHITEKT

übernimmt Projektierungs- und Wettbewerbsarbeiten für Architekten und Baugeschäfte. Offerten unter Chiffre ZA 1095 an Mosse-Annoncen AG., Zürich 23.

Deutscher Architekt

mit sechs Jahren Praxis, zurzeit in der Schweiz tätig, sucht selbständigen, interessanten Wirkungskreis in Architekturbüro. Zürich bevorzugt. — Offerten unter Chiffre ZL 1087 an Mosse-Annoncen AG., Zürich 23.

Zu verkaufen

grosser elektrischer Kochherd

3 × 220 Volt, geeignet für Baukantine, Fabrikantkantine, Restaurant (5 Platten, Grill, 3 Backöfen). Interessenten wenden sich unter Chiffre ZJ 7213 an Mosse-Annoncen AG., Zürich 23.

1 gotischer Flügelaltar

Gesamthöhe 210 cm, Breite geöffnet 203 cm. Max Walter, Antike Kirchliche Kunst, Basel, Nauenstrasse 79, Telephon (061) 35 40 59 oder (062) 2 74 23.



USA-Offiziers-EISEN-BETT

für alle Zwecke, zusammenlegbar, unverwüstlich und billig.

Auskunfft: A. E. Leuthold, Postfach 7, Bern, Tel. (031) 4 43 97, wenn keine Antwort 3 57 46

CHARMILLES

TURBINES HYDRAULIQUES

CONSTRUCTEURS
de la turbine FRANCIS verticale
de **82.300 ch**
travaillant sous une chute de
423 m
installée à la centrale de
PARADELA
(Portugal)

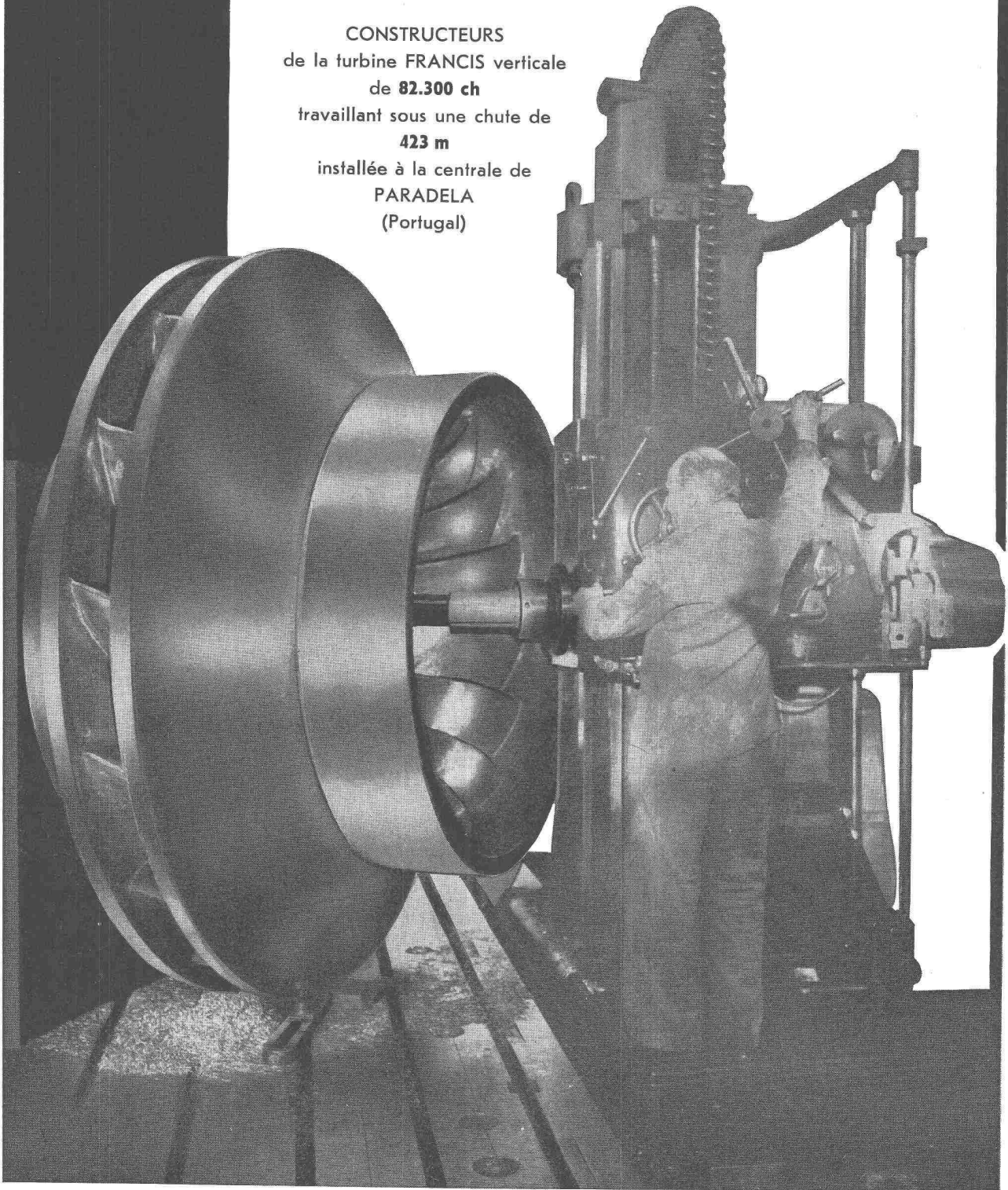

ATELIERS DES CHARMILLES S. A. GENÈVE

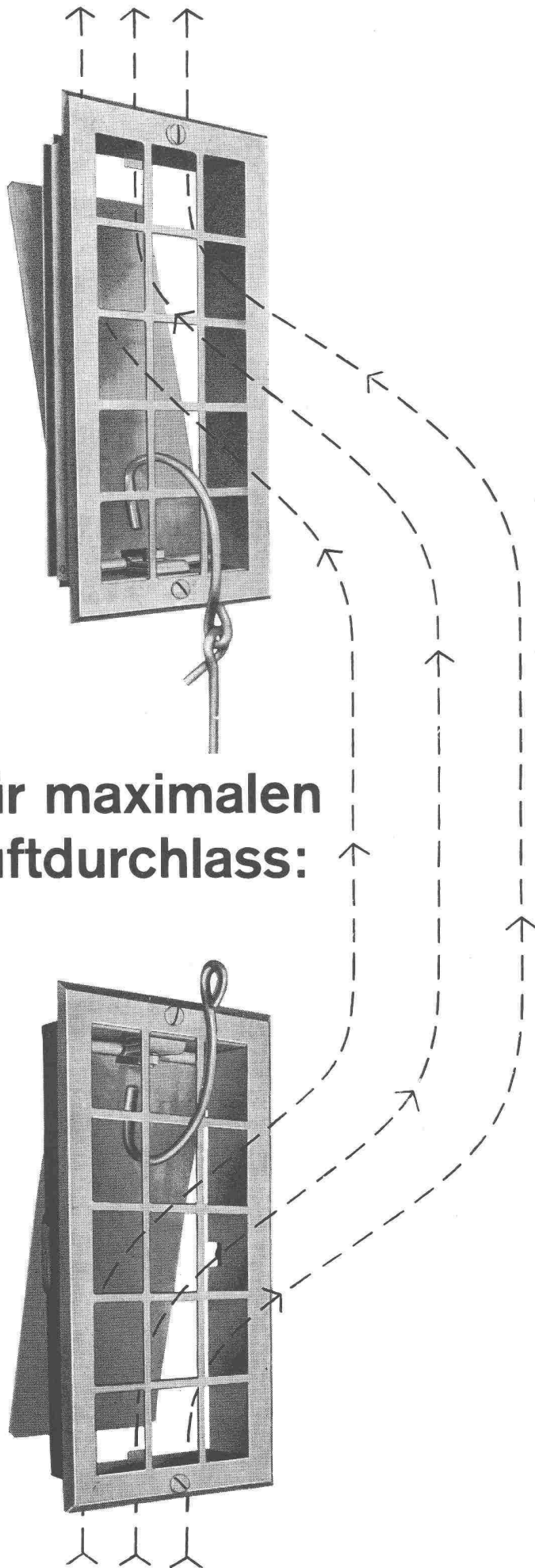

**Für maximalen
Luftdurchlass:**

Egro

Ventilationsklappe

Denkbar einfachste Konstruktion
 Nur zweiteilig: Rahmen und Gitter mit Regulierklappe
 Maximaler Luftdurchlass, deshalb kleine Aussenmasse
 Gleiches Modell für Luft-Eintritt und -Austritt
 Obere Klappe mit Zugstange regulierbar

Lieferbar in folgenden Grössen:

Kastenmasse:	Luftdurchlass:
10/21 cm	150 cm ²
13/21 cm	200 cm ²
16/21 cm	250 cm ²
16/25 cm	300 cm ²

Gitter crème emailliert, Rahmen schwarz gestrichen

ZÜRCHER ZIEGELEIEN

Talstrasse 83 Tel. (051) 23 87 00 Postfach Zürich 1