

Objektyp: **Advertising**

Zeitschrift: **Schweizer Ingenieur und Architekt**

Band (Jahr): **100 (1982)**

Heft 46

PDF erstellt am: **20.09.2024**

Nutzungsbedingungen

Die ETH-Bibliothek ist Anbieterin der digitalisierten Zeitschriften. Sie besitzt keine Urheberrechte an den Inhalten der Zeitschriften. Die Rechte liegen in der Regel bei den Herausgebern. Die auf der Plattform e-periodica veröffentlichten Dokumente stehen für nicht-kommerzielle Zwecke in Lehre und Forschung sowie für die private Nutzung frei zur Verfügung. Einzelne Dateien oder Ausdrucke aus diesem Angebot können zusammen mit diesen Nutzungsbedingungen und den korrekten Herkunftsbezeichnungen weitergegeben werden. Das Veröffentlichen von Bildern in Print- und Online-Publikationen ist nur mit vorheriger Genehmigung der Rechteinhaber erlaubt. Die systematische Speicherung von Teilen des elektronischen Angebots auf anderen Servern bedarf ebenfalls des schriftlichen Einverständnisses der Rechteinhaber.

Haftungsausschluss

Alle Angaben erfolgen ohne Gewähr für Vollständigkeit oder Richtigkeit. Es wird keine Haftung übernommen für Schäden durch die Verwendung von Informationen aus diesem Online-Angebot oder durch das Fehlen von Informationen. Dies gilt auch für Inhalte Dritter, die über dieses Angebot zugänglich sind.

Ein Dienst der *ETH-Bibliothek*
ETH Zürich, Rämistrasse 101, 8092 Zürich, Schweiz, www.library.ethz.ch

<http://www.e-periodica.ch>

Schweizer Ingenieur und Architekt

Verlags-AG der Akademischen-technischen Vereine

Erscheint wöchentlich

100. Jahrgang 11. November 1982 Heft 46/82

Offizielles Organ:

Schweizerischer Ingenieur- und Architektenverein (SIA)

Gesellschaft Ehemaliger Studierender der ETH Zürich (GEP)

Schweizerische Vereinigung Beratender Ingenieure (ASIC)

Redaktion

«Schweizer Ingenieur und Architekt»

Rüdigerstrasse 11
Postfach 630, 8021 Zürich
Tel. (01) 201 55 36

Redaktoren:

Kurt Meyer, Chefredaktor

Bruno Odermatt,
dipl. Arch. ETH/SIA

Bruno Meyer
dipl. Bauing. ETH/SIA

Druck:

Offset+ Buchdruck AG

Nachdruck von Bild und Text,
auch auszugsweise, nur mit Zu-
stimmung der Redaktion und
mit genauer Quellenangabe

Abonnemente

Schweiz:

1 Jahr

Fr. 148.—

½ Jahr

Fr. 78.—

Einzelnummer

Fr. 5.50

Ausland:

Fr. 158.—

½ Jahr

Fr. 82.—

Einzelnummer

Fr. 6.50

Postcheck: «Schweizer Ingenieur und Architekt», 80-6110 Zürich
Ermässigte Abonnemente für Mitglieder der GEP, des BSA, der ASIC, für Studenten und Mitglieder des STV

SIA-Mitglieder erhalten die Zeitschrift direkt durch das SIA-Generalsekretariat zugestellt. Adressänderungen sind deshalb dorthin mitzuteilen: Selnaustr. 16, Postfach, 8039 Zürich, Tel. (01) 201 15 70

SIA-Normen und Dokumentationen sind allein beim SIA-Generalsekretariat erhältlich, wo auch diesbezügliche Auskünfte erteilt werden: Selnaustr. 16, Postfach, 8039 Zürich, Tel. (01) 201 15 70

Anzeigenverwaltung

IVA AG für internationale Werbung

Hauptsitz:
Mühlebachstr. 43
8032 Zürich
Tel. (01) 251 24 50

Filiale Lausanne:
19, av. de Beaulieu
1004 Lausanne
Tel. (021) 37 72 72

zum Titelbild

Wer
SikaTop®-Seal 107
verarbeitet,
kann dick
auftragen.



SikaTop-Seal 107
Der flexible Dichtungsmörtel
Schleimbr., Spritzbar, Auftragsbar



Sika AG
Chemin de la
Seraucourt 101, Fribourg 16, CH
Téléphone 031 40 40 00

Neuer Dichtungsmörtel

Sika Top-Seal 107 ist ein zementgebundener, jedoch kunststoffvergüteter Zwei-Komponenten-Dünnschichtmörtel mit einer hohen, bisher nicht bekannten Flexibilität. Nach der Vermischung der vordosierten festen und flüssigen Komponenten kann die Mörtelmischung mit der Plafondbürste geschlämmt, mit der Zahntraufel aufgezogen

oder mit einem Mörtelspritzgerät gespritzt werden

Sika Top-Seal 107 hat eine hohe Wasserdichtigkeit bei guter Atmungsfähigkeit, eine hohe Beständigkeit gegen Frost-Tausalz-Belastung und bremst auch die CO₂-Diffusion (Schutz der Rundstähle im Stahlbeton).

Dank der ausgezeichneten Haftung auf den meisten bauüblichen Untergründen wird dieser flexible Dünnschichtmörtel vorteilhaft für folgende Anwendungen verwendet: Schutz von Betonkonstruktionen gegen Frost- und Tausalz; Sanierung von tausalzbeschädigten Betonflächen; starre Abdichtung von Wasserbehältern, Kelleraussenwänden, Kellerinnenwänden und mit einem textilen Gewebe armiert und abgesandeter Oberfläche für Dichtungsbeläge in Kellern, auf Terrassen usw.; mit Gewebearmierung eignet er sich auch für Risseüberbrückung.

Sika AG, Postfach 121, 8048 Zürich

Inhalt

Hydraulik/Wasserversorgung

Druckstossprobleme bei Wasserversorgungssystemen.
Von Heinz Waller, Winterthur

993

Flugzeugbau

Die Modell-Heckstielhalterung im Deutsch-Niederländischen Windkanal. Von Rolph und Urs Isler, Zürich

1002

Anlagenbau

Eine Anlage zum Pressen faseriger Wellplatten

1009

Umschau

Paul Scherrer und der Manteleffekt (L. Beretta, Zürich).
Bau- und Planungsunternehmen im Export (U. Müller, Winterthur). Restwassermengen aus Flüssen

1011

SIA-Mitteilungen

Adolf Jacob, neuer SIA-Präsident, Peter K. Jaray, neues Mitglied des CC

1013

ETH Zürich

Forschungs- und Innovationsausstellung. Neuartiges Raumbachwerk aus Holz

1013

Wettbewerbe

Bezirksspital und Altersheim in Belp (BE)
Concours international «When is a dwelling a home».
Gemeindebauten in Schachen-Dorf, Werthenstein (LU).
Lehnenviadukt Sitenstudewald, N3,
Tiefenwinkel-Walenstadt

1014

1018

Braune Seiten

Laufende Wettbewerbe
Wettbewerbsausstellungen. Swisstech, 16.-20. Nov. 1982,
Basel: Standbesprechungen
Standbesprechungen (Fortsetzung). Tagungen
Kongresse. Ausstellungen. Vorträge. Stellenvermittlung
SIA/GEP

B 177

B 178

B 179

B 180

Ingénieurs et architectes suisses

Adresse: 27, av. de Cour, 1007 Lausanne

No 22/1982

Tableau des concours	B 121	Vie de la SIA	305
Concours	B 122	Actualité	306
EPFL	B 122	Géotextile	
Congrès	B 122	Recommandation du Comité français des géotextiles, par J. Perfetti	307
A nos lecteurs	B 122	Industrie et technique	313
Génie civil		Bibliographie	314
Calcul et dimensionnement de dalles plates précontraintes à l'aide d'un ordinateur de table, par Ramasubba Narayanan et Jörg Schneider	299	Produits nouveaux	B 123
		Documentation générale	B 124

Wer macht was?

Fachfirmenverzeichnis

Abdichtungen

KUNSTSTOFF-TECHNIK
Aktienges. Himmler, 8041 Zürich
Frymannstr. 15, Tel. 01/482 88 88

Alte Dorfbrunnen (Naturstein)

für Parkanlagen usw.

Ferd. Haas, Natursteinbrunnen
3151 Riffenmatt, Tel. ☎ 031/93 53 17

Architekturmodelle

ATELIER 7, M. Fricker
Klosbachstrasse 123, 8032 Zürich
Tel. 01/47 92 67

KREBSER MODELLBAU
Dorfstrasse 8, 8307 Effretikon
Tel. 052/32 10 16

Lüchinger Modellbau
9113 Degersheim, Tel. 071/54 15 22

H. Schalk, 8050 Zürich
Thurgauerstr. 70, Tel. 01/302 64 11

Werner Schnüriger, 8953 Dietikon
Moosmattstr. 16, Tel. 01/740 27 57

Modellbau Zaborowsky
Inhaber D. Raffainer
Neumarkt 10, 8001 Zürich
Tel. 01/252 22 16

Bauaustrocknung

Roth-Kippe AG, 8045 Zürich
Giesshübelstr. 96, Tel. 01/461 11 55

Baugrunduntersuchungen

BBL Baulaboratorium AG
4132 Muttenz/Basel, Tel. 061/61 33 14
CSD COLOMBI SCHMUTZ DORTHE AG
3097 Liebefeld/Bern, Tel. 031/53 64 12
1066 Epalinges, Tel. 021/32 73 41
1700 Fribourg, Tel. 037/22 76 66
5000 Aarau, Tel. 064/24 66 22
4410 Liestal, Tel. 061/91 24 28

Geotechnisches Büro
P. Kiefer + R. Studer AG
4153 Reinach BL, Tel. 061/76 94 76

Fundationstechnik, Erdbaulabor
GEOTEST AG

3052 Zollikofen, Tel. 031/57 20 74
9008 St. Gallen, Tel. 071/24 87 10
8955 Oetwil a. L., Tel. 01/748 26 85

1785 Cressier FR, Tel. 037/74 17 72
1037 Etagnières, Tel. 021/91 10 85
SIEBER CASSINA MOSER
Beratende Geologen und Ingenieure
8008 Zürich, Tel. 01/252 75 60
4600 Olten, Tel. 062/22 65 85
3074 Muri b. Bern, Tel. 031/52 52 31

Berechnungen mit Datenverarbeitung

Fides Rechenzentrum, 8002 Zürich
Bleicherweg 33, Tel. 01/202 78 40.
Geschäftsstellen in:
Basel, Bern, Genf, Lausanne.

Boden-Isoliererelemente

System Legatherm und GANTNER
Leganorm AG, Feldstrasse 31
8400 Winterthur, Tel. 052/25 26 16

Bolzenschweisstechnik

Betonanker + Kopfbolzendübel
NELSON-Bolzenschweisstechnik
8004 Zürich, Tel. 01/242 33 66

Erschütterungs-Messungen

CSD AG (s. Baugrunduntersuchungen)

Geotechnisches Büro
P. Kiefer + R. Studer AG
4153 Reinach BL, Tel. 061/76 94 76

Erschütterungs-Messungen

GEOTEST AG
(s. Baugrunduntersuchungen)
HEIERLI AG, Ingenieurbüro
Culmannstrasse 56, 8033 Zürich
Tel. 01/363 06 60

Faltwände

Rosconi AG, 5612 Villmergen
Tel. 057/22 94 30

Fassadenplanung

Metallbau-Planung J. F. Meyer
6006 Luzern, Seeburgstr. 20
Tel. 041/31 20 88

Feuchtigkeitsmessgerät

H. T. Hauenstein AG, Finkelerweg 32
4144 Arlesheim/Basel
Tel. 061/72 10 60

Fräsen und schleifen von Asphalt und Beton

James Zerbini, 4612 Wangen b. Olten
Tel. 062/32 57 33

Garderobeneinrichtungen

Rosconi AG, 5612 Villmergen
Tel. 057/22 94 30

Geologie – Geotechnik – Geophysik

CSD AG (s. Baugrunduntersuchungen)
Geologiebüro Dr. J. F. Schneider
Beratung, Expertisen, Projektleitung
in Geotechnik, Hydrogeologie,
Geothermie, Rohstoffgewinnung
8439 Mellstorf AG, Tel. 056/53 13 00
GEOTEST AG (s. Baugrundunters.)

Geotechnik

Dr. H. Halter, dipl. Ing. ETH/SIA
Beratung- und EDV-Berechnung im
Grundbau, Erdbaulabor
Ekkehardstr. 25, 8006 Zürich
Tel. 01/362 56 28

Ingenieurbüro G. Mugglin AG
Beratung, Untersuchungsprogramme,
Planung, Berechnung, Überwachung
in Grundbau, Bodenmechanik und
allgemeinem Tiefbau
Bolleystrasse 29, 8006 Zürich
Tel. 01/251 48 62

Gitterroste

Hähn Diagonal-Gitterroste
Otto Wyss
St. Georgenstr. 68, 8400 Winterthur
Tel. 052/22 50 78, Telex 76415

Granit

für Hoch- und Tiefbau, Pflastersteine
Mariuccia Berta-Clivio
6746 Lavorgo, Tel. 094/39 11 37

Holzfalttüren - Faltschleusen

Lienhard Söhne AG, 8038 Zürich
Albisstr. 131, Tel. 01/482 12 90

Holzschutzmittel

Dr. R. Maag AG, 8157 Dielsdorf
Tel. 01/853 12 55
Color xex, Xerotin, Xylosan

Industrie-Vorhänge

Carl Sigerist AG
8207 Schaffhausen, Tel. 053/3 06 66

Injektionen

KUNSTSTOFF-TECHNIK
Aktienges. Himmler, 8041 Zürich
Frymannstr. 15, Tel. 01/482 88 88
RENESCO Bautechnik AG
8112 Otelfingen, Tel. 01/844 31 71

Isolier-Dachelemente

Bau+Industriebedarf AG
4104 Oberwil BL, Tel. 061/30 40 30
SCHICHTEX-Isolierbaustoffe

Isolierunterdach GANTNER

Leganorm AG, 8400 Winterthur
Feldstr. 31, Tel. 052/25 26 16

Kunststoffe

steba kunststoffe - 8808 Pfäffikon SZ
Tel. 055/48 44 50
POLYU® Polycarbonat-Verglasungs-
system (4fach = K-Wert etwa 1,3),
Doppel- und Dreifachstegplatten aus
Acryl/Polycarbonat/PVC,
GFK-Lichtplatten, Lichtkuppeln

Lärmbekämpfung

Schneider+Co. AG
8401 Winterthur, Im Hölderli 26
Tel. 052/89 21 21
Technische Akustik / Engineering

Lärmschutz

Siegfried Keller AG, Wallisellen
Lärmschutz Büro und Lager:
Zürichstr. 38, 8306 Brüttisellen
Tel. 01/833 02 81

Materialprüfung

BBL Baulaboratorium AG
4132 Muttenz/Basel, Tel. 061/61 33 14

Mauerentfeuchtungen

ANDEREGG Mauersanierungen AG
9011 St. Gallen, Tel. 071/23 65 64
RENESCO Bautechnik AG
8112 Otelfingen, Tel. 01/844 31 71

Metallbau

Ernst Schweizer AG, 8047 Zürich
Tel. 01/52 69 10
Werk: 8908 Hedingen, Tel. 01/761 60 22
Metallfassaden, Metallfenster,
Metalltüren, Schutzraumbauteile,
normierte Bauteile
Sonnenenergie-Anlagen
Briefkästen, Holz-Metallfenster

Metallbau

Surber-Metallbau AG, 8004 Zürich
Hohlstrasse 211, Tel. 01/42 87 87
Metallfassaden, Metallfenster,
Schallschutzfenster, Metalltüren,
Brandschutzabschlüsse

Metall-Normtüren

Brander AG, 8162 Steinmaur
Tel. 01/853 06 22

Natursteine

P. De Zanet + Co. AG
8730 Uznach, Tel. 055/72 28 44
J. und A. Kuster, Steinbrüche AG
8807 Freienbach, Tel. 01/784 25 25

Pendeltüren

Carl Sigerist AG
8207 Schaffhausen, Tel. 053/3 06 66

Pfahlprüfungen

GEOTEST AG (s. Baugrundunters.)

Pumpen

GRUNDFOS-PUMPEN AG
CH-8305 Dietlikon
Telefon 01/833 33 77, Telex 59928

HÄNY & CIE. AG, Pumpenfabrik
8706 Meilen, Tel. 01/925 11 31

PUMPENBAU SCHAFFHAUSEN AG
8200 Schaffhausen, Tel. 053/4 30 21

K. Rüttschi AG, Pumpenbau, 5200 Brugg
Tel. 056/41 04 55, Telex 54 233

SOMMER SCHENK SUISSE
Pumpenbau, 5213 Villnachern
Tel. 056/43 13 63

Schallschutz- und Schwingungstechnik

Angst + Pfister, 8052 Zürich
Thurgauerstr. 66, Tel. 01/301 20 20

Schaumstoff-Streifen

zur Fugen-Hinterfüllung
Schaumstoff AG, 8303 Bassersdorf
Geerenweg 4, Tel. 01/836 61 14

Schiebe- u. mobile Wände

Rosconi AG, 5612 Villmergen
Tel. 057/22 94 30

Spülkippen

für Becken usw.
NILL METALLBAU, 8404 Winterthur
Rud. Diesel-Strasse 2, Tel. 052/29 54 52

Temporäre Arbeit

MEDIA	INTERIM	MEDIA
Basel	Tel. 061/43 66 50	
Lausanne	Tel. 021/20 40 77	
Moutier	Tel. 032/93 90 08	
MEDIA	INTERIM	MEDIA

Trennwände - Werkkabinen

Verstellbare Blättler-Wände
schallsoliert, feuerbeständig
BLÄTTLER AG, Holz- und Metallbau
Industriestr. 1, 8117 Fällanden
Tel. 01/825 43 85

Treppen

Columbus-Treppen AG
9245 Oberbüren, Tel. 073/51 37 55
Spindeltreppen aus Holz
und Aluminium,
Scheren- und Holzschiebetreppen

Ungezieferbekämpfung

Ketol AG, Abt. Insecta-Service
8157 Dielsdorf ZH, Tel. 01/853 05 16

Unterquerungsarbeiten mit Stahl- und Eternitrohren bis 1000 mm Ø

für Kanalisation und Werkleitungen
Trenchag AG, 8305 Dietlikon
Tel. 01/833 22 05

Vorfabrizierte Armierungen

Mit fi-Rista-Elementen armeren Sie
wirtschaftlicher
NEU! fi-Ripa-Anschlusskorb
DRAHTWERKE FISCHER AG
5734 Reinach
Tel. 064/71 15 55, Telex 68316 fidra ch

Wasserdichte Türen

Tuchschmid AG, 8500 Frauenfeld
Tel. 054/7 24 71

SarnaRoof macht Steildächer wind- und wasserdicht.



Bitte verlangen Sie ungeniert unsere ausführliche Dokumentation über SarnaRoof, das absolut wind- und wasserdichte Unterdach-System für Steildächer. Sie können anrufen oder kurz schreiben. Sarna Kunststoff AG, CH-6060 Sarnen, Postfach, Telefon 041-66 0111.



Hebel-Montagebauteile, die massive, wirtschaftliche Wand-, Dach- und Deckenkonstruktion für gewerbliche und öffentliche Bauten.

Hebel steht hinter Verkaufs- erfolgen

Massive Hebel-Montagebauteile für Wand, Dach und Decke erfüllen all die unterschiedlichsten Anforderungen nach individueller Planung, rationellem Bauen, wirtschaftlicher Nutzung, gesundem Raumklima und baulichem Brandschutz bei praktisch allen Hochbau-Projekten.

Die überzeugenden Eigenschaften des Baustoffes Hebel-Gasbeton, die kurze Bauzeit und ausgereifte Planungs- und Anwendungstechniken machen Hebel zum Maßstab aller Bauplanungen.



Informieren Sie sich über die rationelle Hebel-Montagebauweise. Wir beraten Sie ausführlich.



**Bauen
mit
Verstand**

Hebel Sempach · 6204 Sempach-Stadt · Telefon 041 - 991548 · Telex 78477

Beton Christen AG
Baustoffe MuttENZ
Postfach 71
4020 Basel
Tel. 061417830

BMH Baumaterial
Hägendorf AG
Oltenerstrasse 217
4614 Hägendorf
Tel. 062462525

Baubedarf AG
Mühleweg
3360 Herzogenbuchsee
Tel. 063611561

Sponagel AG
Zürcherstrasse 125
8952 Schlieren
Tel. 017301881

Barit AG
Baumaterialien
7204 Untervaz
Tel. 081513656

Baumaterial AG
Glärnichstrasse
9500 Wil
Tel. 073235454

Ganz & Co. AG
Lagerstrasse 12
9001 St. Gallen
Tel. 071277676

Ganz AG
Baumaterialien
FL-9494 Schaan
Tel. 07521197

Ganz & Co. AG
Baumaterialien
9202 Gossau
Tel. 071857070

Die Spezialisten für das Abdichten von Betontankanlagen.



Abdichten von Betonbauwerken.

Das RENESCO Flexin®-Injektionssystem behandelt den Schaden nicht nur an der Oberfläche. Das gesamte Schadenzentrum und der ganze Baukörperquerschnitt werden vollständig gedichtet.

Die Korrosion der Armierung und andere gravierende Folgeschäden werden durch das RENESCO Flexin®-Verfahren ein für allemal verhindert oder gestoppt.

Vom «Güllenloch» bis zur Grossindustrie-Tankanlage gilt: sie dürfen keine Lecks aufweisen! Und wenn die Kontrolle doch eine undichte Stelle aufzeigt?

Die Renesco als erfolgreiche Spezialfirma für Bautenschutz und Bausanierung ist in der Lage, das Problem für Sie sicher und dauerhaft zu lösen.

Dürfen wir Ihnen unsere Dokumentation und Referenzliste zusenden? Möchten Sie mit uns ein aktuelles Problem besprechen? Bitte rufen Sie uns an.

renesco®
Bautechnik AG

Lauetstrasse 35, 8112 Otelfingen-Zürich
Telefon: 01/844 31 71

Filialen in Basel, Bern, Chur, Lugano,
Winterthur, Servion-Lausanne

Coupon

- Rufen Sie mich bitte an.
- Ich bitte um den Besuch eines technischen Beraters.
- Senden Sie mir bitte detaillierte Unterlagen.
- Flexin

Firma: _____

Strasse: _____

PLZ/Ort: _____

Telefon: _____

Bitte ausschneiden und einsenden an:
Renesco, Bautechnik AG,
Lauetstrasse 35, 8112 Otelfingen

SIA/Flexin 1b/Nr. 46



Aluminium Wellbänder für Dächer und Fassaden

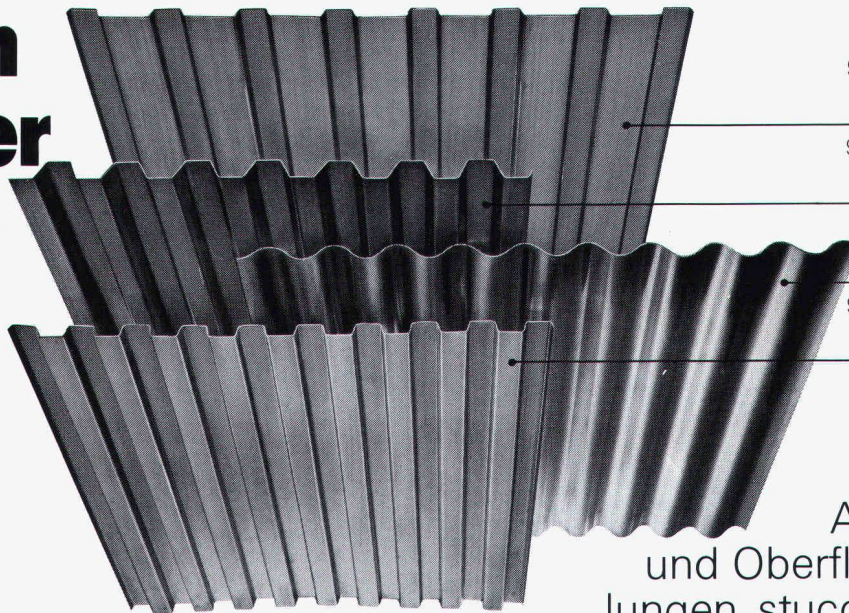

- Ab Lager:
 92601 Wellung 142x20 mm
 Längen: 4700, 7000 mm
 Materialstärke 0,7 mm
- 92201 Wellung 120x40 mm
 Längen: 5000, 7000 mm
 Materialstärke 0,85 mm
- 91201 Wellung 110x30 mm
 Längen: 4000, 7000 mm
 Materialstärke 0,85 mm
- 92104 Wellung 100x25 mm
 Längen: 5000, 7000 mm
 Materialstärke 0,70 mm

Ab Werk:
 Andere Formen
 und Oberflächenbehand-
 lungen, stuccogeprägt, ein-
 brennlackiert. Unsere Befestigungszutaten
 erlauben rationelle Montage.
 Aluminium-Wellbänder sind leicht und
 während Jahrzehnten witterungsbeständig.
 Bestell- und Beratungsdienst über Tel. 01/497 41 11

ALLEGA für Aluminium

Vente en Suisse romande
 et Tessin:
 METALLICA SA
 av. Vinet 19, 1002 Lausanne
 Tél. 021/37 55 81

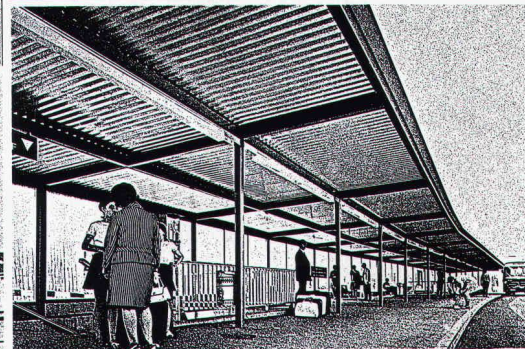
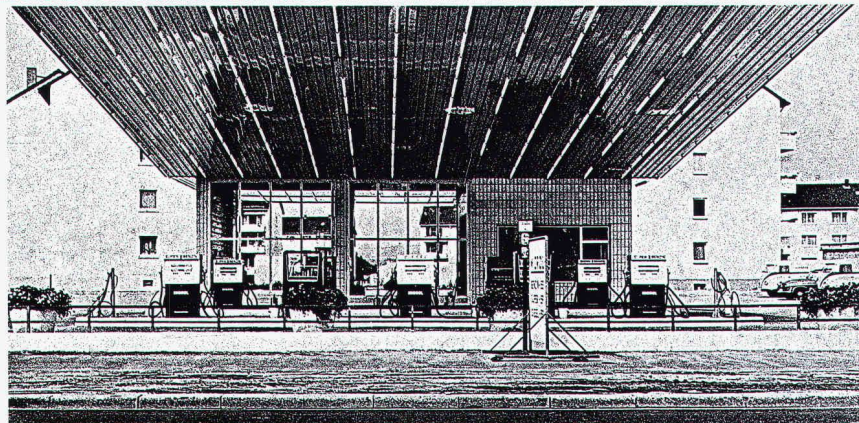
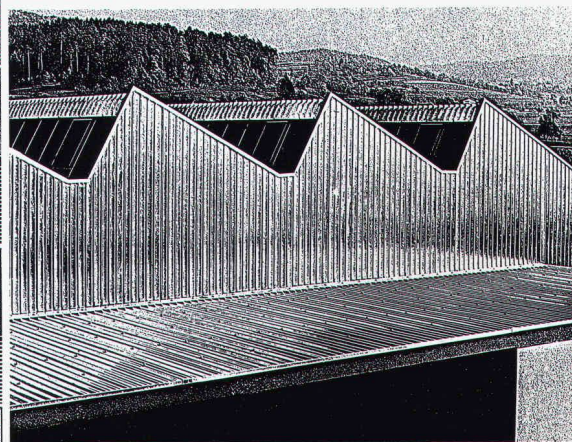
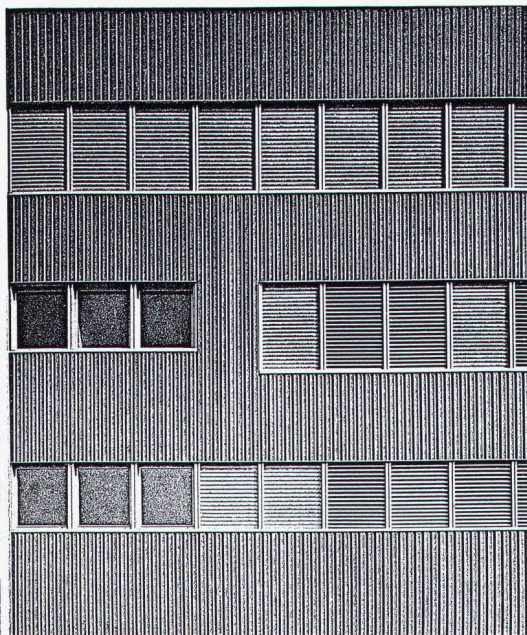
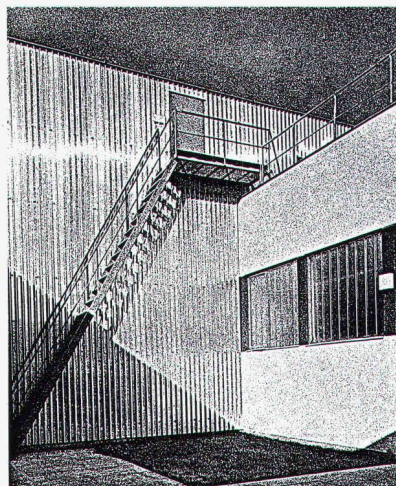

ALLEGA AG
 Buckhauserstr. 5
 8048 Zürich

Architekten

damit Sie
auf Ihre
Kosten
kommen...

KESO

®

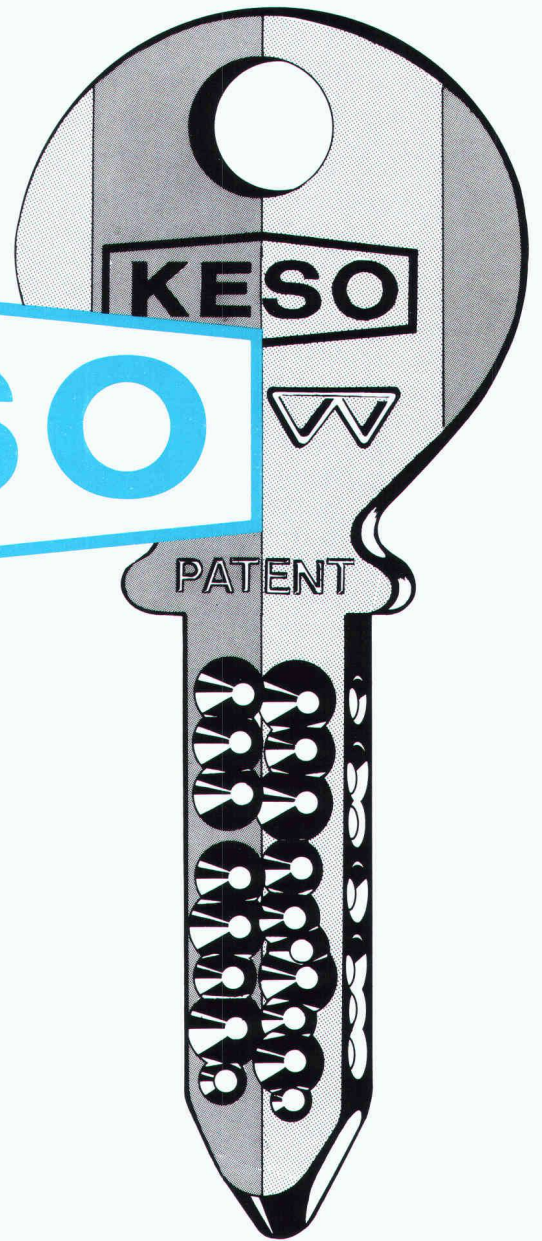

machen Sie doch einen Produkte- Leistungsvergleich

Zu einer optimalen Bauplanung gehört eine optimale Sicherheits-Schliessanlage die auch gegen Schlüssel-Missbrauch geschützt ist.

Wenn der Kalkulationsbetrag dann auch noch stimmt, so...

Verlangen Sie unsere Dokumentation über das Ihnen zusagende Bauzylinder-Programm.

Unsere langjährige Erfahrung steht Ihnen kostenlos zur Verfügung.

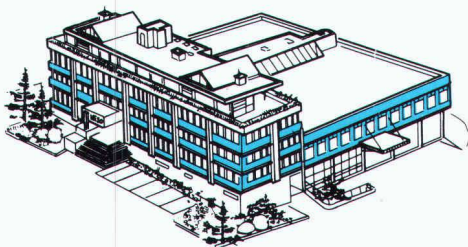

®
KESO

für Ihre Sicherheit
die beste Lösung

KESO AG
Präzisionsschlossfabrik
8805 Richterswil ZH

Telefon: 01/784 33 51
Telex: 875498 keso ch



Kunststoff in «neuem Licht»

Sarnapane-Fenstersysteme. Über 20 Jahre Kunststoff-Erfahrung der Sarna am Bau und das Know-how eines führenden Profilverstellers bieten Sicherheit und Garantie. Ihnen und der Bauherrschaft. Denn

Sarnapane erfüllt die schweizerischen Einbau-, Form- und Qualitäts-Ansprüche.

Sarnapane-Fenstersysteme in Sarna-Qualität.

SIA

Sarnapane
Fenstersysteme

Sarna-Osmopane AG
Industriestrasse
CH-6060 Sarnen
Telefon 041 66 41 44
Telex 78 399

Faber-Castell

TG-1

der neue, superperfekte Tuschezeichner

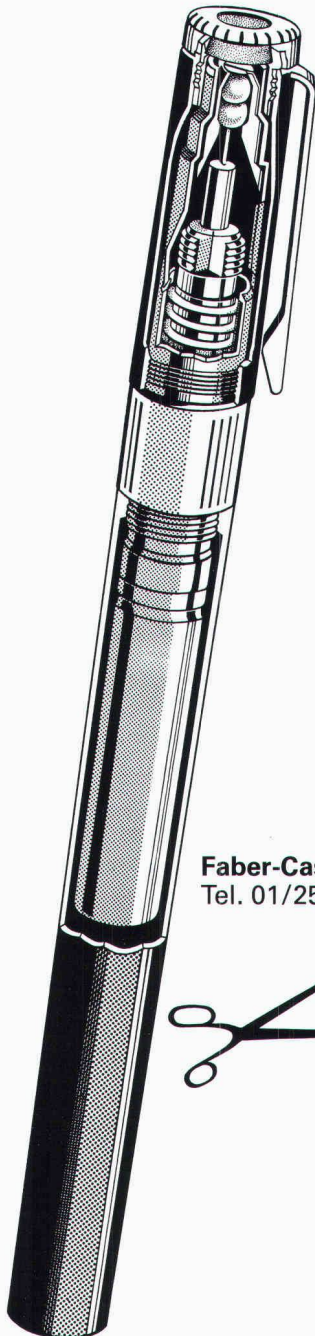

- Vorteil 1:** **trocknet nie aus!** Die neue Schnellverschlusskappe mit Kombidichtung und 2 selbstreinigenden Silikonkugeln dichtet die Spitze hermetisch ab, verhindert jegliches Austrocknen und hält den TG-1 immer schreibbereit.
- Vorteil 2:** **zeichnet auch bei hoher Ziehgeschwindigkeit perfekte und gleichmässige Linien,** weil ein grossvolumiges Druckausgleichssystem für einen ständig gleichbleibenden Druck im Innern des Gerätes sorgt.
- Vorteil 3:** **problemlos zum Reinigen und Nachfüllen** dank einem konischen, patentierten Steckkegelsystem kein Gewinde, kein Verkrusten, daher problemloses Reinigen und Nachfüllen.
- Vorteil 4:** **wahlweise Tusche in Tank einfüllen oder Tuschpatronen verwenden.** Der TG-1 ist für beide Füllsysteme eingerichtet. Ein transparenter, tuschabweisender Tank oder Patrone ermöglichen eine einfache Sichtkontrolle über den Füllstand.

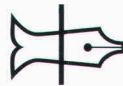

Faber-Castell Generalvertretung: **Helmut Fischer AG**, Postfach 120, 8032 Zürich, Tel. 01/251 01 16

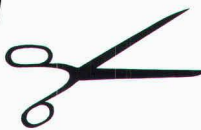

COUPON

Ich bin am Faber-Castell TG-1-System interessiert. Senden Sie mir den **informativen 10seitigen 4-Farben-Prospekt**

Name/Firma _____
 Adresse _____
 PLZ/Ort _____

Bezugsquellen Faber-Castell TG-1: Aarau Breuninger AG • Fritz Hagenbuch AG, **Altdorf** Peter Huber, **Basel** Courvoisier Sohn • J.F. Pfeiffer AG • Robert Rebetz, **Bern** Kollbrunner AG • J.F. Pfeiffer AG • J.H. Waser AG, **Biel** R. Leuthe, **Burgdorf** Brodmann + Co., **Cham** M. Lehmann, **Chur** Bruno Gerschwiler • U.B. Koch's Erben • J.F. Pfeiffer AG, **Flawil** E. Gerschwiler, **Frutigen** Wenger + Co., **Genf** Baumann-Jeanneret S.A. • Racher + Cie. SA. • Riedweg, **Glattzentrum** J.H. Waser AG, **Hitzkirch** Otto Schnarwiler, **Ins** Papeterie Lüthi, **Kloten** Urs Wertli, **Kreuzlingen** Bodan AG, **Langnau i. E.** Buchmann + Co., **Lugano** Camillo Luzzani, **Luzern** Bühlmann-Fenner AG • Donnini-Küttel • Walter Frey AG • A. Küng, Inh. H. Diana • Waldis AG, **Männedorf** Werner Pfister, **Martigny** Marcel Gaillard + Fils SA, **Monthey** Marcel Gaillard + Fils SA, **Ostermundigen** Duvag, **Reinach BL** Etter + Plüss AG, **Sion** Pierre Pfefferlé, **Schaffhausen** Ernst + Co. • A. Klingenberg, **Schwyz** Wiget, **Stäfa** Stocker, **St. Gallen** Papeterie Gimmi + Co. • Rutishauser + Co., **St. Moritz** Hugo Wetzler, **Uster** Burki-Barth, **Vaduz** Thöny AG, **Wädenswil** Baumann zum Florhof AG, **Wil** Anton Kostezer, **Winterthur** H. U. Wachter, **Zug** Hans Bernold • Walter AG, **Zürich** H. R. Fischer • Th. Fritz • Gartmann + Co., Bürobedarf • Grab + Wildi AG • J. F. Pfeiffer AG • Racher + Co. AG • Papeterie Hochhaus • W. Schmid • J. H. Waser AG • Zumstein, **Zürich-Oerlikon** Nievergelt.

Taschenbuch für die sichere Überholung von Korrosionsschutz- Anstrichen.

Bei der Überholung von Korrosionsschutz-
Anstrichen stellen sich viele Fragen.
INERTOL ist dem Problemkreis von allen
Seiten auf den Grund gegangen. Das
Ergebnis zahlloser Prüfungen und Praxis-
erkenntnisse ist in einem Taschenbuch für
Sie zusammengefasst.

Taschenbuch anfordern ist ein
erster Schritt auf dem Weg zu sicheren
Überholungs-Anstrichen.

INERTOL AG

BUSS + STILLHARD

Coupon einsenden genügt –
und Fr. 2.50 in Briefmarken.

Name _____

Firma _____

Strasse _____

PLZ/Ort _____ SIA 3

Einsenden an:

INERTOL AG

Bautenschutzchemie · produits anticorrosifs
Hegmattenstrasse 15, 8404 Winterthur
Tel. 052/27 77 77



Drei neue Profile, die Ihnen vieles leichter machen.

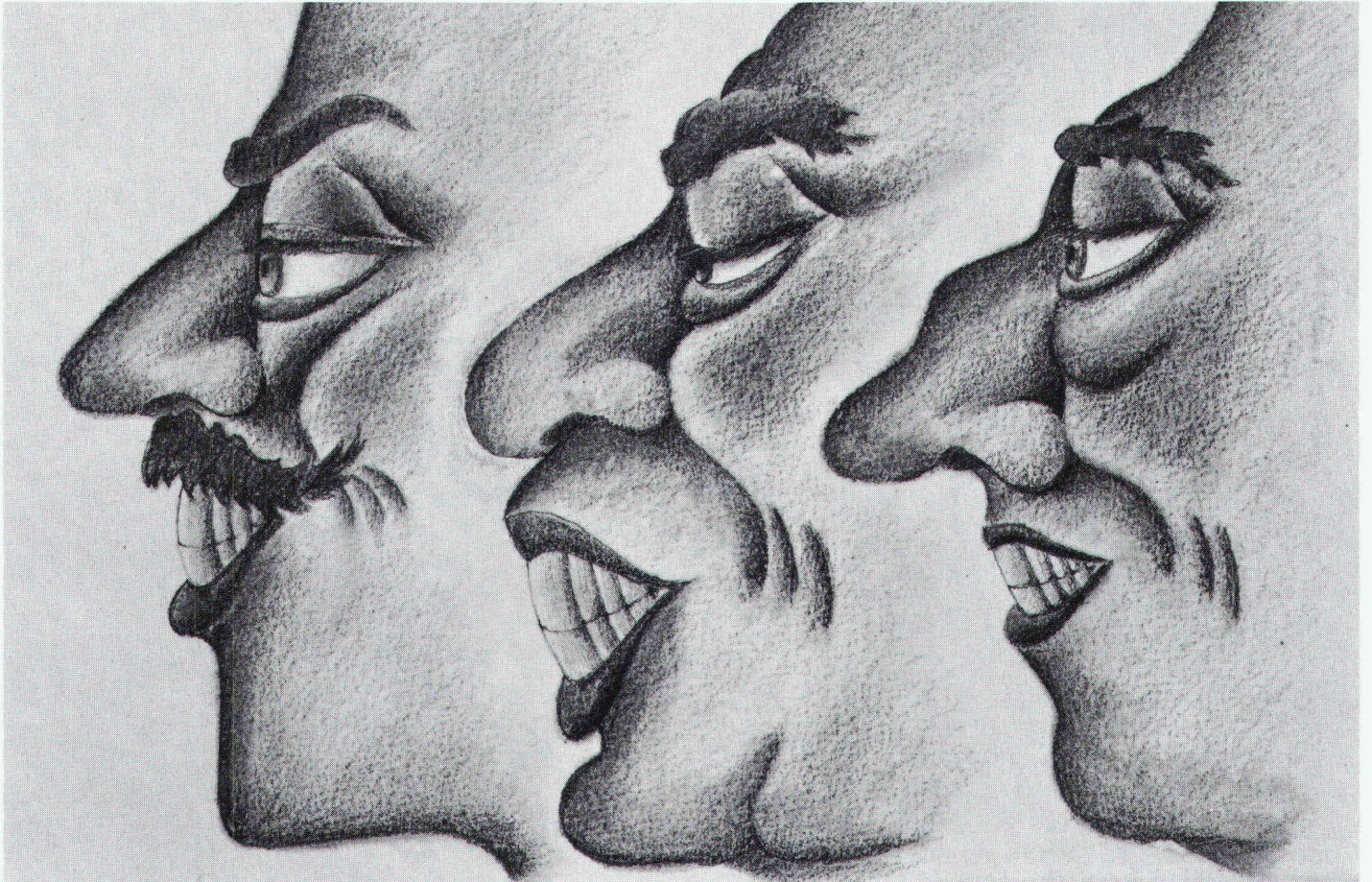

Was Sie bislang suchen mussten und oft gar nicht fanden, das liefern wir Ihnen jetzt „frisch ab Presse“.

Auf unseren neuen Profilierungsstrassen werden die drei Holodeck-Elemente H 35, H 105 und H 160 geformt. In Schweizer Qualität für Schweizer Anforderungen. Diese drei Profile helfen Ihnen jetzt, eine

Holodeck H 35 (swiss made)
Holodeck H 105 (swiss made)
Holodeck H 160 (swiss made)

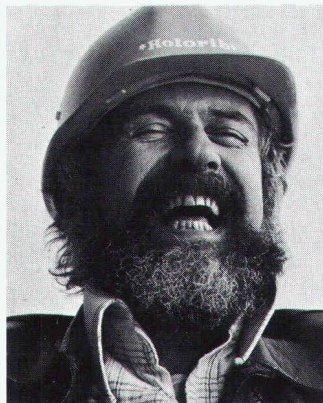

Menge Bedachungs-, Decken- und Fassadenprobleme noch wirtschaftlicher zu lösen.

Verlangen Sie deshalb die neue Profilübersicht. Sie zeigt Ihnen eine für alle Bedürfnisse optimal ausgebaute Typenreihe profilierter Bauelemente. Oder reden Sie mit uns. Wir geben nicht nur gerne Auskunft, sondern können Sie aus Erfahrung auch gut beraten.

** Holorib®

Holorib Bausysteme AG
Badenerstrasse 701, 8048 Zürich
Telefon 01/62 44 70, Telex 822 274

Holorib Systèmes de construction SA
22, rue du Cendrier, 1201 Genève
Téléphone 022/31 81 60, Télex 22 882

Bitte senden Sie uns die Holodeck-Dokumentation.

Firma _____
Sachbearbeiter _____
Strasse _____
PLZ/Ort _____

Senden an:
Holorib Bausysteme AG
Badenerstrasse 701
8048 Zürich

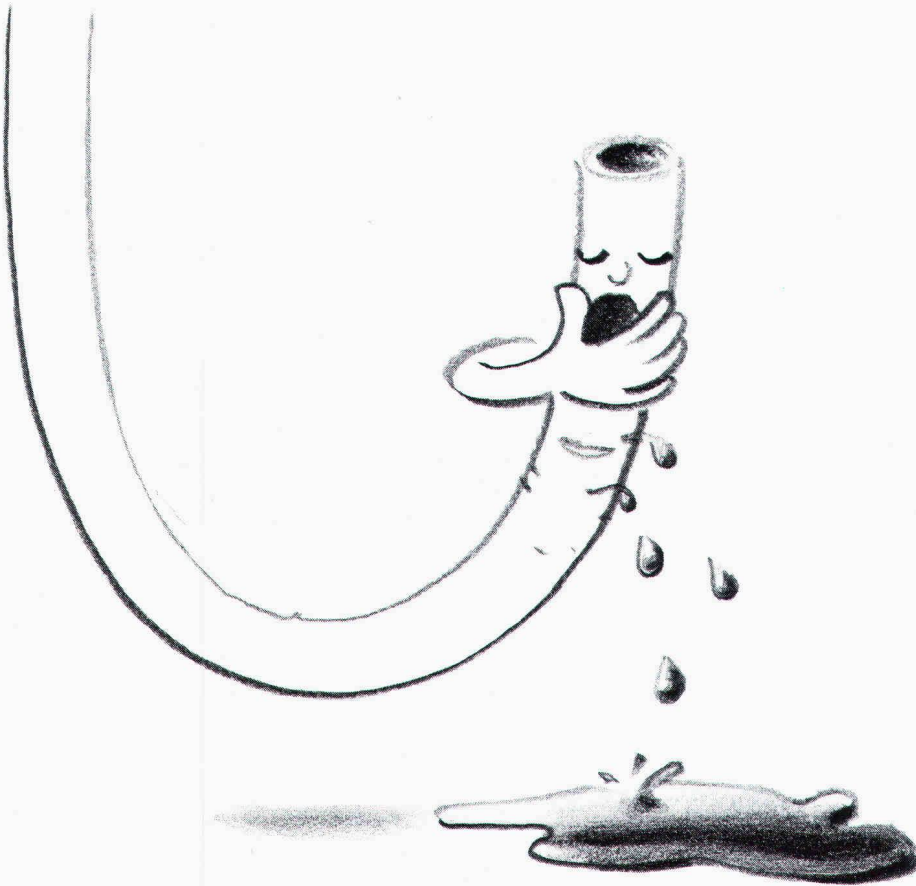

Nur Schläuche werden müde.

Ölschläuche – vor allem, wenn sie unter Druck stehen und sich ständig hin- und herbewegen müssen – sind ermüdungsanfällig. Darum hat Oertli jetzt für seine stufenlos modulierenden Kompaktbrenner das neue VO-System – VO heisst Verbrennungs-Optimierung – entwickelt, bei dem kein Schlauch vorkommt. Für die Verbesserung des Luft-Öl-Gemischs sorgt stattdessen eine solide Metallhülse. Die ölführenden Teile bleiben also starr. Und der Heizungskeller vor Ölverschmutzung sicher. Wir erzählen Ihnen gern mehr über das neue VO-System. Senden Sie uns doch einfach den Coupon ein.

Diese stufenlos verschiebbare Hülse passt die Luftöffnung zwischen Flammkopf und Turbulator automatisch dem modulierenden Brennerlauf an und sorgt so bei jeder Leistung für eine optimale Verbrennung. Die Hülse ist aus Stahl und darum unempfindlich gegen Ermüdungserscheinungen.

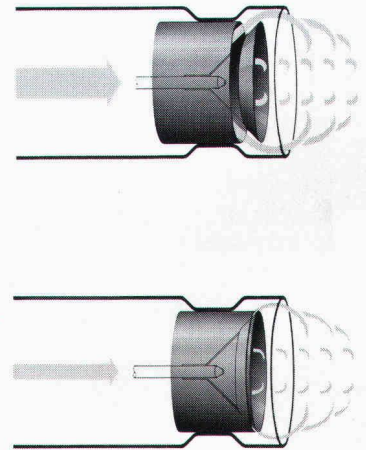

Sie haben mich neugierig gemacht. Darum möchte ich gern wissen, wie Ihr modulierender Kompaktbrenner mit Verbrennungs-Optimierung (VO) genau funktioniert.

Name: _____

Strasse: _____

PLZ/Ort: _____

Telefon: _____

OERTLI
Wärme mit Vernunft.

Oertli AG Dübendorf, Energietechnik
8600 Dübendorf, Zürichstrasse 130
Telefon 01-823 61 61

Ein Unternehmen der **WMH** – Walter Meier Holding AG

Halten Sie die Wärme unter'm Dach.



Mit dem Styrofoam Plan.

Wo immer es um die wirksame Wärmedämmung von Dächern geht, sind Sie mit dem Styrofoam* Plan bestens beraten. Die blauen Dämmplatten aus extrudiertem Polystyrol-Hartschaum lösen alle Wärmedämm-Probleme im Dachbereich durchgreifend.

Das gilt für Flachdächer ebenso wie für alle konventionellen Schrägdachformen – auf Alt- oder Neubauten. Styrofoam ist hier das richtige Wärmedämmmaterial – in zahlreichen Dichten und Stärken, mit unterschiedlichen Kantenformen.

Durch seinen geschlossenzelligen Aufbau nimmt Styrofoam praktisch kein Wasser auf und eignet sich dank seiner hervorragenden mechanischen Festigkeit bei entsprechendem Aufbau auch für befahrbare und begehbare Dächer. Die Dämmwirkung bleibt auf die Dauer erhalten.

Der Styrofoam Plan wird Ihnen die

Wahl des richtigen Dämmstoffs erleichtern. Er sagt Ihnen, welchen Typ und welches Format der blauen Styrofoam

Platten Sie für Ihre Wärmedämmung brauchen. Vom Keller bis zum Dach, innen und aussen.



Der Styrofoam Plan. Sie sollten ihn kennenlernen. Durch unsere Broschüre.

Ich möchte mehr wissen über den Styrofoam Plan. Mein Einsatzbereich:

21111/SLA/B

Name: _____

Funktion: _____

In Firma: _____

Anschrift: _____

Tel. _____

Unsere Anschrift:
Dow Chemical Europe S.A.
Austrasse 44, 8045 Zurich.

Styrofoam wird in der Schweiz vertrieben durch die WANCOR AG, Regensdorf, Bern und Muttenz.



*Warenzeichen –
The Dow Chemical
Company



Um das volle Klangvolumen zu erreichen, braucht es schwarze und weiße Tasten.

Und wenn die Verbia von einem umfassenden Angebot im Bereich der flexiblen Bauwerksabdichtungen spricht, gehören dazu auch schwarz und weiss.

Schwarz für die robusten Bikutop-Polymer-Bitumenbahnen und weiss für die hochwertigen Veroplan[®]-Folien auf PVC-Basis.

VERBIA

Laufend auf dem **dichtesten** Stand der Technik.

ThermoClear[®]
aus Makrolon[®] von 

Energiesparend

Bruchsicher

WEISSER PLAN LINZ AUSTRIA

Leicht im Gewicht

So lassen sich auch großformatige Scheiben leicht verlegen. Ohne Bruch- und vor allem ohne Sicherheitsrisiko.

Leicht verformbar

Das eröffnet interessante Möglichkeiten. z.B. in der Architektur: Überdachung des Verbindungsganges eines Hauses in Madrid (Spanien).

ThermoClear-Industriescheiben: Energiesparend – K-Werte von 4,6 bis 2,2 W/m²K • Bruchsicher weil aus Polycarbonat (Makrolon von Bayer) • Leicht verformbar: Minimal-Biegeradien (kalter Zustand) 400–1.500 mm • Leicht im Gewicht: 650–2.600 g/m² • Einfach zu bearbeiten: Scharfes Werkzeug genügt • schwer entflammbar, selbstverlöschend • Hochtransparent: Lichtdurchlaß 83–85 % • UV-stabilisiert • Gebrauchstemperatur –40° C bis +115° C • Lieferformat: 6.000 x 2.100 mm (Sonderlängen auf Anfrage) • ThermoClear-Hohlkammerplatten: 8 verschiedene Typen • Dazu: umfangreiches Zubehör.

Detail-Informationen, Musterplatten und Händlernachweis liegen auf Abruf unverbindlich und kostenlos bereit. Ihr ausgefüllter Wert-Cupon löst den Versand aus. Heute noch abschicken an:

ThermoClear[®]
von Hirsch, Wr. Neustadt
made in Austria

Alfaplast ThermoClear AG
beim Bahnhof
CH-6312 Steinhausen, Schweiz
Tel. 0 42/41 10 60, Telex 86 26 61 Bic

Wert-Cupon

Adresse _____

SIA 46/82 15

ALISOL 2 ... das qualitativ hochwertige Alu-Profilssystem

für energiesparende Fenster, Türen und Fassaden

- ... weil dem ALISOL 2 von anerkannten Prüf- und Forschungsinstituten ein hoher Qualitätsstandard attestiert wird.
- ... weil sich ALISOL 2 auch unter extremen klimatischen Verhältnissen bewährt. Im Hochgebirge wie in der Meeratmosphäre.
- ... weil ALISOL 2 aus besten Werkstoffen hergestellt wird.

Wählen Sie das qualitativ hochwertige Metallbausystem: **ALISOL 2**

Aluminium AG Menziken, CH-5737 Menziken
Telefon 064 70 11 01 Telex 68 344 aluch

ALUMINIUM
AG
MENZIKEN

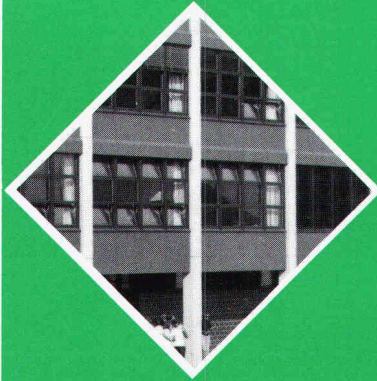

POLYU – das pat. doppelwandige Verglasungs- und Bedachungselement aus unzerbrechlichem Polycarbonat.

K-Wert: ca. 1.3.
Auch 4fach lieferbar.
Lichtdurchlässigkeit: ca. 85%.
Farben: farblos, braun-, grün-transparent und opal.
Komplettes Alu-Montagesystem mit Norm-Alu-Fensterelementen.
POLYU – die beste und wirtschaftlichste Lösung!

Weiter führen wir Doppel- und Dreifachstegplatten in verschiedenen Formaten und Stärken aus:
Acrylglas – PVC – Polycarbonat
Verlangen Sie Muster!



steba kunststoffe
Talstrasse 33 8808 Pfäffikon SZ 055 48 44 50

- steba**
- Bitte senden Sie uns Ihren ausführlichen Farbprospekt mit Preisliste.
 - Bitte rufen Sie uns an.



polyü mit extremer Schlagfestigkeit

polyü

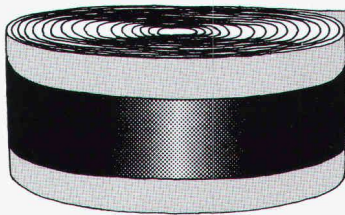

Verwaltungsneubau Siemens-Albis AG Zürich

VIDIFLEX  **Fugendicht-System**

HUBER+SUHNER AG

Geschäftsbereich Kautschuk, 8330 Pfäffikon ZH, Tel. 01 950 40 20

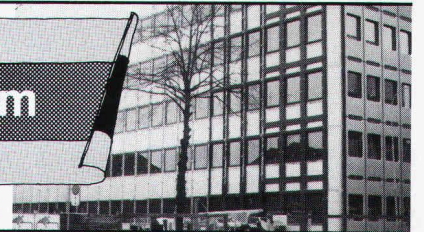

«Menziken» lackiert Aluminiumfassaden

ganz wie Sie es wünschen. Farblich, dauerhaft und schön.
Mit ausgezeichneten Silikon-Polyesterlacken.
Wählen auch Sie das Schöne, wählen Sie Tel. 064 70 11 01
Verkauf Oberflächentechnik.

ALUMINIUM
AG
MENZIKEN



VOM SPEZIALISTEN FÜR SPEZIALISTEN

DAS NEUE KONZEPT FÜR BAUINGENIEURE

Überzeugen Sie sich an einem unserer
Fachseminare

Das neue Konzept von OLIVETTI bietet mehr Vorteile:

Neue Hardware-Philosophie

- Baukastenprinzip für optimale Arbeitsplätze
- Vom Personalcomputer bis zum Mehrplatzsystem
- Anpassungsfähig an wachsende Bedürfnisse
- Optimales Preis-/Leistungsverhältnis
- Ob Mini- oder Megafloppy, Fest- oder Wechselplattenspeicher, die Zentraleinheit modernster Bauart (16-Bit-Processor) und die Vielfalt der Peripheriegeräte lässt auch für Sie die *richtige und wirtschaftlichste Kombination* finden.

Umfassendes Software-Angebot

- Dank langjähriger Zusammenarbeit mit Software-Spezialisten Ihrer Branche und unseren eigenen Bauingenieuren können wir Ihnen ein *umfassendes und praxisbewährtes Software-Angebot* unterbreiten: z.B. *Stabstatik, Platten, Strassenbau, Devisierung, Ingenieurvermessung, Hydraulik, Büroadministration* usw.

Schlüsselfertige Lösung

- Als *Generalunternehmer* erhalten Sie von uns eine schlüsselfertige Lösung zu einem klaren Preis.

Sicherheit

- *Erfahrung und Innovationskraft des grössten Informatik-Konzerns Europas.*



EINLADUNG zum Fachseminar

(Fachseminare finden in allen grösseren Städten
der Schweiz statt.)

- Ich möchte die neuen Möglichkeiten an Ort und Stelle prüfen. Senden Sie mir eine Einladung für Personen
- Ich bin interessiert am neuen Konzept von OLIVETTI. Senden Sie mir vorerst Informationen.
- Mich interessiert speziell folgende Software-Lösung:

Name:

Firma:

Adresse:

OLIVETTI (Schweiz) AG,
Abt. technisch-wissenschaftliche Applikationen
- 8005 Zürich, Hardturmstr. 169, Tel. 01 42 12 42

SIA

olivetti

Die dynamische Dimension

TEHALIT

IHR PARTNER MIT DEM RICHTIGEN PROFIL

Mit Ideen Zeit gewinnen.

Zum Beispiel durch montageerleichterndes Zubehör für Installationen „nach Maß“, serienmäßig alle Möglichkeiten für den Einbau von 375 Geräten.

System-Befestigungslöcher, paßgenauer Sitz des Oberteils durch einfaches Aufschnappen, präzise Führungen für Trennschienen. Oder – die schnelle Klammertechnik hält die Kabel schon während des Einlegens bombenfest – das sind TEHALIT-typische Pluspunkte.

Denn Arbeitszeiterparnis gehört bei uns zum Lieferumfang!

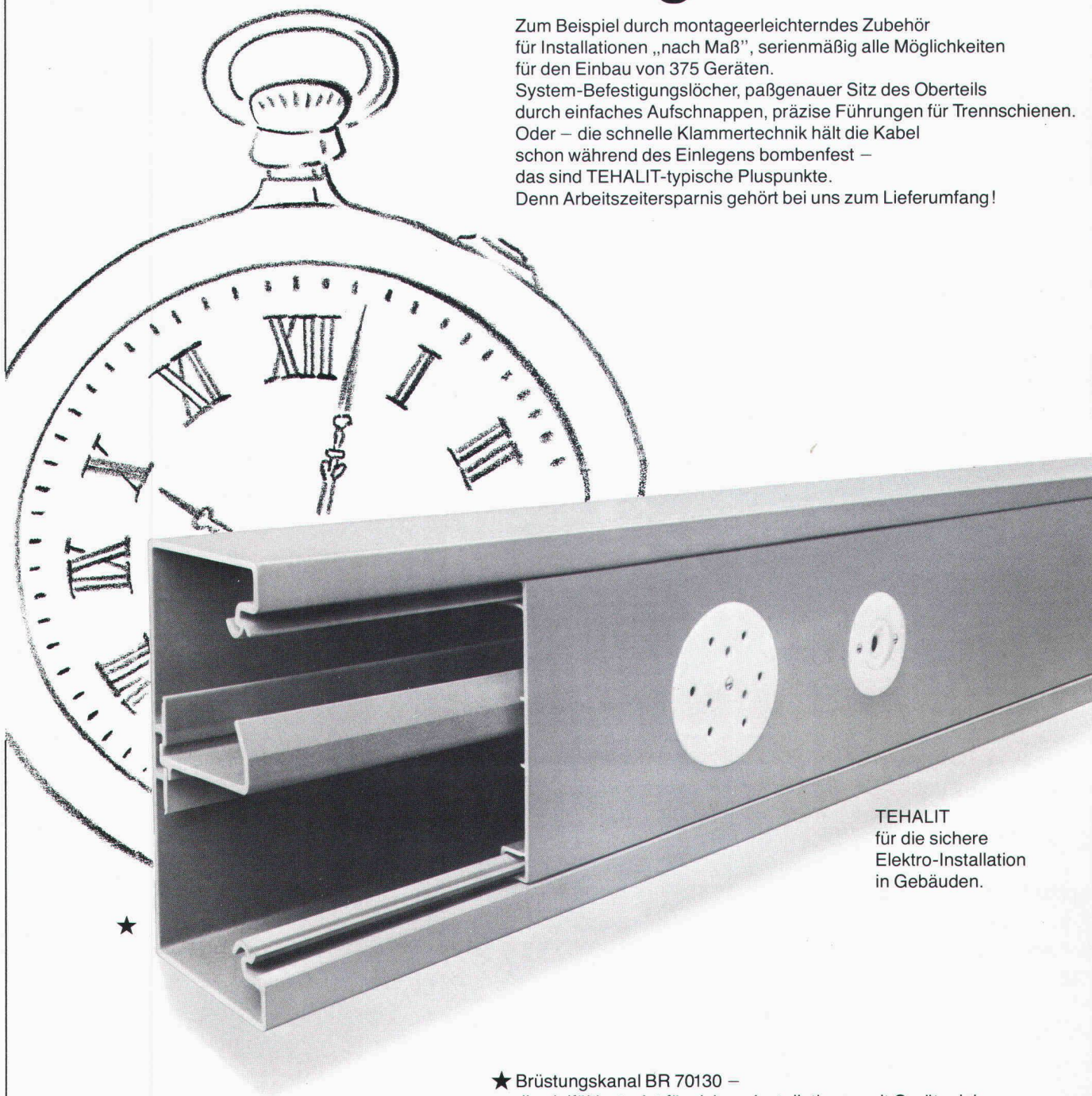

TEHALIT
für die sichere
Elektro-Installation
in Gebäuden.

★ Brüstungskanal BR 70130 –
die vielfältigste Art für sichere Installationen mit Geräteeinbau.

böni Böni & Co. AG
8500 Frauenfeld
Tel. 054 714 53

Argoplax heisst dieses praktische Ding.

**Und das sind seine überzeugenden
Merkmale:**

**Spanplatte beidseitig mit Argolite-
Kunststoffplatten belegt - in allen
üblichen Dicken erhältlich - ideale
Formate für verschnittarme Ver-
arbeitung: 216 x 93 cm, 216 x 106 cm,
260 x 130 cm, 310 x 130 cm, 330 x 130 cm,
310 x 161 cm, 330 x 161 cm - in
sämtlichen Farben und Ausführungen
des Argolite-Lieferprogrammes zu
haben. Und das sind immerhin mehr
als 100!**

Argoplax - zu Ihrem Vorteil

**Argolite AG
Kunststoffplattenwerk
6130 Willisau
Tel. 045 81 19 12**

argoplax



Schweizerische Lokomotiv- und Maschinenfabrik SLM, Winterthur

Platzprobleme?

ROPRESS®

PFÄHLE

Jede Pfahlbohrung gibt Aufschluss über bestehende Fundamente und Untergrund

Belastungsprobe an jedem einzelnen Pfahl

Platzsparende Spezialbohrgeräte

Lärm-, erschütterungs- und schmutzfreie Arbeitsweise

Moderne, zielsichere und wirtschaftliche Methode

swissboring

8603 Schwerzenbach (Zürich)
Telefon 01 / 945 49 11

FIXIT-THERM: Ein Wärmedämmsystem mit überzeugenden Vorteilen!

Diffusionsoffener Aufbau garantiert Kondensationsfreiheit und damit auch grosse Zeiteinsparung, weil FIXIT-Therm unabhängig von der Bauaustrocknung in den Baufortschritt eingeplant werden kann.

Optimale Wärmedämmung erreichen Sie je nach Wandaufbau schon mit einer Auftragsstärke von 6-8 cm.

Nahtlos Energiesparen, weil Sie mit Fixit-Therm naht- und fugenlos arbeiten. Wärmebrücken als Energiefresser werden vermieden.

Mineralische Bindemittelbasis gewährleistet eine problemlose Applikation und eine gute Widerstandskraft gegen mechanische Beschädigungen.



FIXIT-THERM Info Coupon

Einsenden an Haniel Baustoffe AG,
Postfach, 4002 Basel

Firma _____

Strasse _____

PLZ/Ort _____



«FIXIT-THERM,
da bringt mich
keiner mehr ins
Schwitzen!»

FIXIT®

Damit es haut mit der Haushaut

HANIEL Baustoffe AG
St. Alban-Anlage 38, 4002 Basel
Beratung und Verkauf Weiach
Telefon 01/858 26 61

Fernwärmeleitungen direkt ab der Trommel oder als Baukasten-System.

FLEXWELL® Fernwärmeleitungen

Ein «endloses» biegbares, wärmeisoliertes Chromstahlrohr mit Stahlmantel und äusserem mehrschichtigem, durchgehendem Korrosionsschutz. Selbst unter problematischen Bedingungen sehr sicher. FLEXWELL-Fernwärmeleitungen werden in Längen bis zu 800 Metern auf Trommeln geliefert und wie ein elektrisches Kabel in den Graben eingezogen. FLEXWELL-Fernwärmeleitungen lassen sich auch in schwierigstem Gelände auf kürzestem Wege rasch verlegen, notfalls über Berg und Tal. Das bedeutet: Keine Verbindungen im Erdreich. Kürzeste Leitungswege. Keine Schweissarbeiten und Druckproben. Geringe Grabenabmessungen.

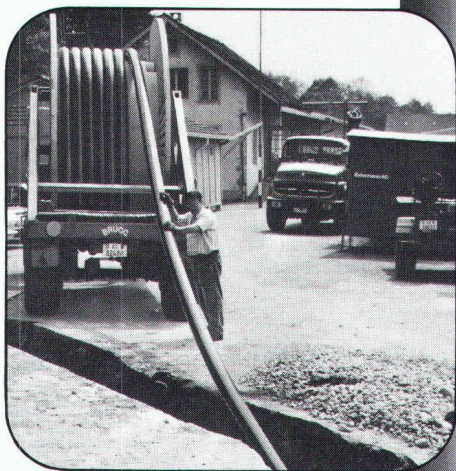

Mit unseren Fernwärme-Rohrleitungssystemen transportieren Sie Heizwasser, Kühlwasser, Trinkwasser sowie Kondensat problemlos.

FLEXWELL-Fernwärmeleitungen

FERWAG-Isolierrohre

FERWAG® Isolierrohre

Ein Fernwärmeleitungssystem zur Verlegung durch den Heizungsbauer. Aus vorisolierten Rohr-Baueinheiten, Längen 6, 9 oder 12 Meter, und vorisolierten Formstücken wie Bogen, T-Abzweigen und Verbindungsmuffen. Alle Bauteile sind aufeinander abgestimmt. Das erleichtert die Planung und ermöglicht eine schnelle Verlegung. Die Verbindungsmuffen werden durch unsere Monteure ausgeschäumt und abgedichtet. Ein durchdachtes Baukastensystem. Standardprogramm: FERWAG-Isolierrohre bis 130 °C Dauertemperatur. Sonderprogramm: FERWAG-Isolierrohre bis 200 °C Dauertemperatur.



Die Brügger FLEXWELL- und FERWAG-Spezialisten freuen sich auf Ihren Anruf.

Kabelwerke Brugg AG
5200 Brugg
Telefon 056 41 11 51

BRUGG

SIPOREX[®] das Fassaden- System

Siporex Armierung Murfor

- Hochwertige, feuerverzinkte Stahlarmierung
- Hohe Gebrauchssicherheit
- Einfach zu verarbeiten
- Für Ein- und Mehrfamilienhäuser bis zu 4 Geschossen
- Bemessung nach SIA-Norm 177
- Beratung für Ingenieur, Architekt und Bauunternehmer



1 Gemauert als monolithisches, homogenes Fassadenmauerwerk mit dem k-Wert 0,24 W/m²K bei 35 cm Wandstärke, Qualität GL und 5 Gew.-% = Feuchtigkeit.

2 Armiert mit der SIPOREX-Stahlarmierung MURFOR, seit vielen Jahren bewährt, erhält das Mauerwerk eine hohe Gebrauchssicherheit. MURFOR wird aus Stahl III hergestellt, ist feuerverzinkt und kaltgewalzt. MURFOR wird in jede zweite Lagerfuge eingelegt.

MURFOR wird in Elementen zu 3,15 m direkt mit den SIPOREXplus-Steinen auf die Baustelle geliefert. Die Verarbeitung von MURFOR ist äusserst einfach.

3 Verputzt mit dem SIPOREX-Grund- und Deckputz LAMIT = schlagregendicht und atmungsaktiv.

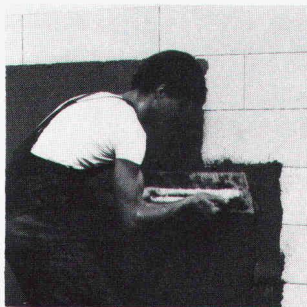

Zürcher Ziegeleien
Giesshübelstr. 40
Postfach. 8021 Zürich
Tel. 01/359330

J. Schmidheiny + Co. AG
St.-Leonhard-Str. 32
Postfach. 9001 St. Gallen
Tel. 071/223262

Baustoffe AG Chur
Pulvermühlestr. 81
Postfach. 7001 Chur
Tel. 081/244646

Hard AG Volketswil
8604 Volketswil
Tel. 01/9454541

Sergio Merotto
6951 Lugaggia
Tel. 091/913432

BTR-Prebeton AG
Eymattstr. 71. 3027 Bern
Tel. 031/563301

ZÜRCHER ZIEGELEIEN

RAIS Design Bent Falk DAS ORIGINAL



Wirkungsgrad 75%
 Heizleistung 12 kW
 wahlweise Strahlungs-
 oder Konvektionsofen

Schmiedeeisen

Fenerraum
 ganz mit
 Chamotte-
 Steinen
 ausgekleidet
 (idealer Brotofen)

Verstellbare
 Ventile für
 primäre und
 sekundäre
 Luftzufuhr

Funken-
 schutz
 abnehmbar

Vielseitiges
 Zubehör

Wählbarer
 Rauchabgang
 oben oder hinten

Wärmefach
 (auch für Pot aufen
 geeignet)

Einfache
 Zögeregulierung
 durch
 Wärmeschild

Schiebetüren
 doppelwändig

Alle Griffe aus
 rostfreiem
 Stahl

Holz fänger
 wegnehmbar

Holzfach nach
 CH-Normen
 isoliert



Bereits 1970 hat der dänische Architekt Bent Falk einen Ofen, der gleichzeitig als Cheminée verwendbar ist, gezeichnet und damit den RAIS Cheminée-Ofen erfunden. Seit 1977 sind RAIS Cheminée-Ofen in der Schweiz erhältlich. Sie sind EMPA-geprüft und von der Vereinigung Kantonaler Feuerversicherungen in Bern offiziell zugelassen. Für ihren ausgezeichneten Wirkungsgrad haben sie 1979 das Gütezeichen der Schweizerischen Vereinigung für Forstwirtschaft erhalten.

RAIS
 - eine heisse Idee!

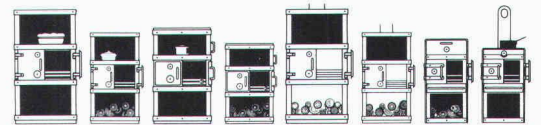

Weitere Informationen verlangen Sie bitte bei

wohnbedarf BASEL

Wohnbedarf AG Basel, Aeschenvorstadt 48,
 4010 Basel, Tel. 061/23 06 50.

ALLES ÜBER DIE UNITEX- BODENHEIZUNG.

MIT DIESEM COUPON.

SI+A

Treten Sie uns den Beweis an, dass die Unitex-Bodenheizung jeden Anspruch modernster Heiztechnik optimal meistert.

- Senden Sie uns ausführliche Unterlagen.
- Senden Sie uns Ihren Unitex-Referenzprospekt.
- Rufen Sie uns an, damit wir einen Gesprächstermin vereinbaren können.

Firma: _____ Tel.: _____

Name: _____ Vorname: _____

Strasse: _____ PLZ/Ort: _____

Suchen Sie ein technisch ausgereiftes und preisgünstiges Bodenheizungs-System? Möchten Sie absolut sicher sein, dass es den hohen wirtschaftlichen Anforderungen gerecht wird?

Dann senden Sie uns den Coupon ausgefüllt zurück. Damit wir Ihnen den Beweis antreten können, wie vorteilhaft die Unitex-Bodenheizung ist. Und zwar nicht nur, wenn es um die Einsparung von Heizenergie geht, sondern auch in bezug auf die wohlige und gesunde Wärme.

Nehmen Sie mit uns Kontakt auf. Und Sie erfahren alles über die überzeugenden Vorteile der Unitex-Bodenheizung.

Unitherm AG, Überlandstrasse 465, 8051 Zürich, Telefon 01/40 34 34

 Bodenheizung
unitex[®]
WÄRMSTENS ZU EMPFEHLEN.



Was technisch notwendig ist, wirkt klar und schön

Man kann die Untersicht unserer Decken als Durisol-Kassettenhourdis auch roh lassen. Sie brauchen keine Verschönerung. Ihre Ästhetik und Rhythmik entstehen aus der hochentwickelten Technik. Sie sind Form und Funktion in einem. Sie sind fertige Untersicht und Schalung für die kreuzweise gespannte Decke. Dadurch erfüllen sie die höchsten Anforderungen an die Statik. Für die hohe Schallabsorption

der Kassettenhourdis ist zunächst das Material verantwortlich, seine Zusammensetzung aus natürlichen Stoffen, nämlich Holzspan und Zement, dann aber auch seine poröse Oberfläche. Diese Fähigkeit wird wirkungsvoll verstärkt durch die Form, das heisst durch die Vergrößerung der Oberfläche beim offenen Kassettenhourdis. Für die Benutzer der mit Durisol-Deckenhourdis ausgestatteten

Räume oder Hallen bieten sie die Gewähr, dass ihre Ohren und damit ihre Nerven geschont werden. Also Schönheit und Nützlichkeit in einem.

Durisol