

Objektyp: **Advertising**

Zeitschrift: **Schweizer Ingenieur und Architekt**

Band (Jahr): **106 (1988)**

Heft 33-34

PDF erstellt am: **19.09.2024**

Nutzungsbedingungen

Die ETH-Bibliothek ist Anbieterin der digitalisierten Zeitschriften. Sie besitzt keine Urheberrechte an den Inhalten der Zeitschriften. Die Rechte liegen in der Regel bei den Herausgebern.

Die auf der Plattform e-periodica veröffentlichten Dokumente stehen für nicht-kommerzielle Zwecke in Lehre und Forschung sowie für die private Nutzung frei zur Verfügung. Einzelne Dateien oder Ausdrucke aus diesem Angebot können zusammen mit diesen Nutzungsbedingungen und den korrekten Herkunftsbezeichnungen weitergegeben werden.

Das Veröffentlichen von Bildern in Print- und Online-Publikationen ist nur mit vorheriger Genehmigung der Rechteinhaber erlaubt. Die systematische Speicherung von Teilen des elektronischen Angebots auf anderen Servern bedarf ebenfalls des schriftlichen Einverständnisses der Rechteinhaber.

Haftungsausschluss

Alle Angaben erfolgen ohne Gewähr für Vollständigkeit oder Richtigkeit. Es wird keine Haftung übernommen für Schäden durch die Verwendung von Informationen aus diesem Online-Angebot oder durch das Fehlen von Informationen. Dies gilt auch für Inhalte Dritter, die über dieses Angebot zugänglich sind.

Zum Titelbild

Betonsanierung Kirche Thayngen

Im bewährten Sika-Beton-Reparatursystem sind jetzt die neuesten Materialtechnologien und Produkteentwicklungen integriert.

Dank EpoCem sind jetzt Armierungsschutz und Haftbrücke mit einem Produkt ausführbar.

Die Produkte im System:

Armierungsschutz und Haftbrücke	SikaTop Armatec 110 EpoCem, spritzbar
Reprofilierung maschinell	SikacemGunit 133, spritzbar
Reprofilierung manuell	SikaTop 122-1/126-3 Mörtel
Porenverschluss	SikaTop 123/125 Spachtel
Schutzbeschichtung	Sikagard 550 Elastic Top, Sika Color

Das Sika-Betonreparatursystem ist nun einfacher, schneller und auch wirtschaftlicher.



Sika AG, Postfach
 8048 Zürich
 Telefon 01/62 40 40



Inhalt

Bauphysik	Luftqualität, Lüftung und Energiebedarf <i>P. Suter, Zürich</i>	933
Energiekonzepte	Förderung umweltverträglicher Energienutzung <i>J. Glanzmann, Hergiswil</i>	934
Energieversorgung	Erschliessung der Erdwärme wird gefördert <i>L. Hauber, Basel</i>	936
	Förderung der erneuerbaren Energien durch Bund und Kantone	937
Schienenverkehr	Das neue Stadtbahnsystem in Hongkong <i>B. Huber, Neuhausen</i>	940
Wettbewerbe	Attrezzature e spazi pubblici a Cureglia TI (D). Progettazione di un parcheggio a Sonvico (D). Gares du Châble-Verbier-Bruson VS (E). Studentensiedlung Glaubtenstrasse Zürich (E). Sidi-Areal, Winterthur (D). Mehrzweckgebäude Hochfelden (E). Sanierung Hallen- und Freibad Fahrbach, Zollikon ZH (E). Zürich: «700 Jahre Eidgenossenschaft» (A). Wittenbach: Liegenschaft «Oedenhof» (A). Bürogebäude 2 der Intercontainer, Basel (D). Expo '92: Schweizerische Beteiligung (A). Mise en valeur du site de la bataille de Waterloo, Belgique (A). Concours international à Fossoli, Italie (A). Réédition de la bibliothèque d'Alexandrie (Egypte) (A). Arbeiten in der Stadt (A). UIA: Logement et ville, Barcelone; «Gare du Flon», Lausanne; Fondation Rokkoh, Tokyo (A)	947
Preise	8. Int. Architekturpreis. Interior Design Int. Awards 1988. Ford-Natur- und -Landschaftsschutzpreis 1988	954
Bücher	Hochwasserereignisse 1987	956
Ausstellungen	Bauhaus 1919-1933	956
Aktuell		957
Korrigenda	Nationalstrassenbau: Programm 1988	960
Persönlich	Walter A. Schmid zum 65. Geburtstag	960
GEP-Mitteilungen	Maschineningenieurgruppe Zürich: Neuer Obmann Gustav Rais	960
SIA-Mitteilungen	Internationale Auszeichnung für 4MW-Gasturbine in Neuenburg. Orientierungsveranstaltungen Energie im Hochbau	961
	Fachgruppen: FAA	961
	Sektionen: Zürich: Sommerfest	962
B-Seiten	Laufende Wettbewerbe und Ausstellungen. Aus Technik und Wirtschaft. Weiterbildung. Tagungen. Messen	B 121-124
Impressum	am Schluss des Heftes	

Ingénieurs et architectes suisses

Numéro 15-16/88	Rédaction: En Bassenges, 1024 Ecublens, tél. 021/47 20 98	
Béton armé	Conception d'ouvrages en béton <i>par Renaud Favre</i>	227
Géotechnique	Petite sismique et essais mécaniques en galerie <i>par Jean-Louis Amiguet</i>	231
Gestion énergétique	Le jour et la nuit <i>par Olivier Barde</i>	237

Nehmen Sie uns bei der Nase!

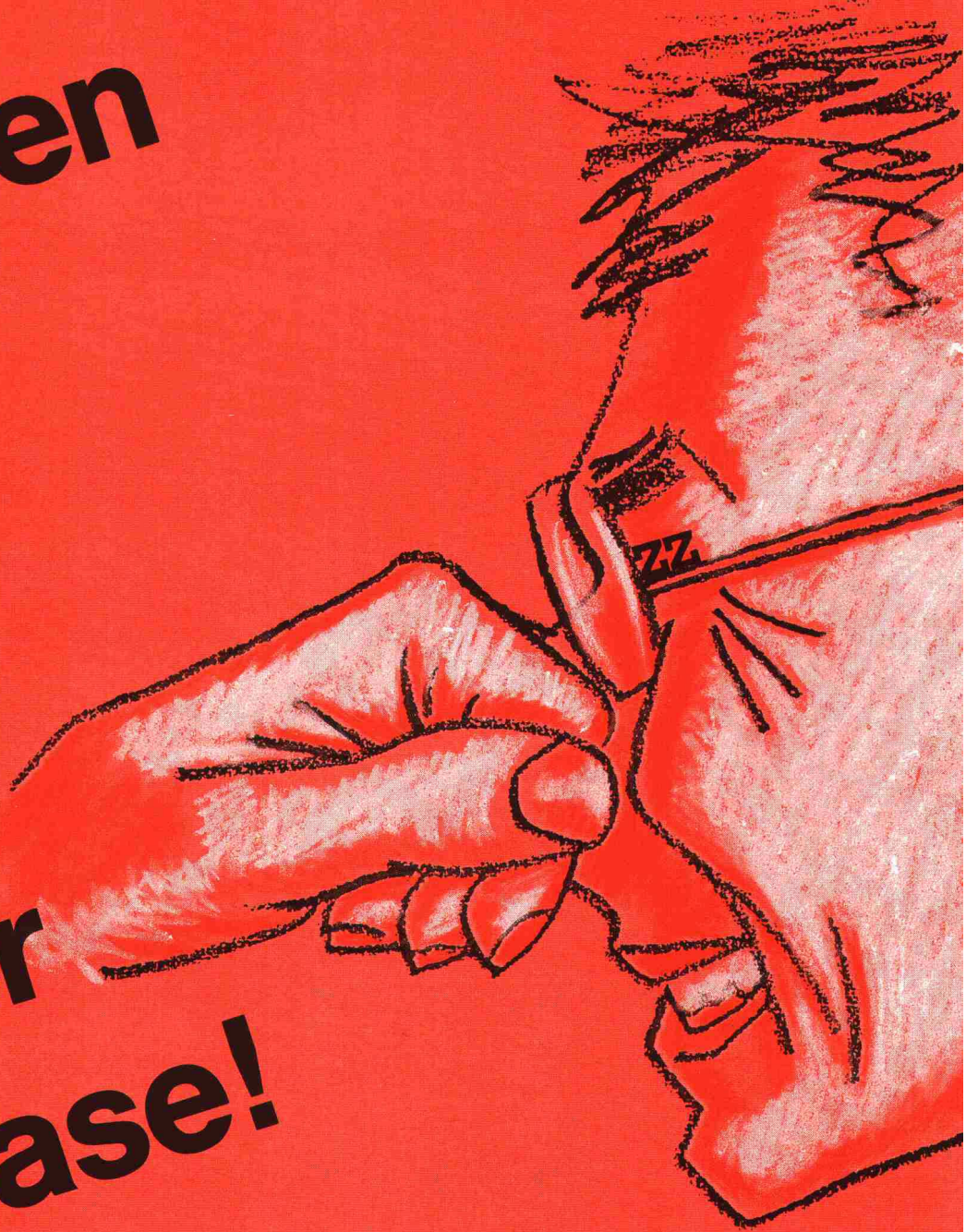

Für Stürze haben wir eine gute Nase. Seit langem. So kommt es nicht von ungefähr, dass wir heute als echte Sturz-Profis gelten. Nicht als ausgekochte, dafür als ausgewiesene. Ein guter Teil unseres Verkaufserfolges macht die gründliche Beratung unserer Kunden aus. Daher entscheiden sich seit Jahren Planer und Bauunternehmer für den hart getesteten Iso-liersturz der ZZ-Marke

PICCOLIN CEMFOR®

Für alle denkbaren Mauerwerke und alle Arten von Rolläden und Lamellenstoren. Selbstverständlich gibt es von uns die Standardlängen laufend ab Lager, ohne lange Wartezeiten. Und erst noch mit Preisvorteil.

Und weil wir eben in Sachen Stürze eine gute Nase haben, sind wir andern auch um eine gute Nasenlänge voraus. Nehmen Sie uns beim Wort – oder besser bei der Nase!

Gerne senden wir Ihnen detaillierte Sturz-Unterlagen mit praxisgerechten Anwendungsbei-
spielen.

Sturz-Profis von heute

ZÜRCHER ZIEGELEIEN

ZZ

Mit einem De Dietrich Heizkessel bekommen alte Häuser ein neues Umweltbewusstsein.

Architekten, Planer und Installateure kennen die Schwierigkeiten bei der Sanierung von Heizungsanlagen in Altbauten:

Die Anlage muss auch bei Kaminen mit kleinerem Querschnitt einwandfrei funktionieren und zudem die immer strengeren Abgasvorschriften erfüllen.

Mit einem De Dietrich Heizkessel entstehen keine Probleme: Der korrosionsbeständige und thermoschockfeste eutektische Guss macht es möglich, mit gleitenden Kesseltemperaturen zu arbeiten (bis 100 kW Minimum 30 °C Vorlauftemperatur und ab 100 kW Minimum 40 °C Vorlauftemperatur) und die Abgastemperatur bis auf 100 °C zu senken. De Dietrich Heizkessel haben einen äusserst kleinen abgasseitigen Widerstand und können mit tiefen Rücklauftemperaturen betrieben werden. Die Heizung arbeitet selbst bei sanierten und dadurch engeren

Kaminen einwandfrei und sauber. Die Heizleistung wird besser, der Energieverbrauch und die Umweltbelastung verringern sich.

Zudem kann der De Dietrich Heizkessel während der Nacht oder über das Wochenende vollständig abgeschaltet werden; kleinere Bereitschaftsverluste und erhebliche Energieeinsparungen sind die Folge.

Ein weiterer Vorteil: Die Kesselglieder lassen sich einzeln in den Heizraum transportieren und dort sehr einfach montieren. De Dietrich Heizkessel eignen sich darum auch

für Altbauten mit engen Kellertreppen und schmalen Kellertüren.

De Dietrich Heizkessel gibt es in Leistungen von 10–1450 kW für alle Betriebsbedingungen. Wir senden Ihnen gerne Unterlagen.



Procalor

Das Sika®-Beton-Reparatur

Haftbrücke mit Armierungsschutz

Kunststoffvergüteter Spritzmörtel

NEU

Im bewährten Sika-Beton-Reparatur-System sind jetzt die neuesten Materialtechnologien und Produkteentwicklungen integriert. Diese ermöglichen eine noch wirtschaftlichere Sanierung.

Dank **EpoCem** sind jetzt Armierungsschutz und Haftbrücke mit einem Produkt ausführbar.

Grosses Spritzmörtel-Know how und erprobte **Silica-fume-Technologie** sind die Basis des **kunststoffvergüteten Fertiggunits**.

Systemverbesserungen, die den Fachmann überzeugen!

Die Produkte im Sika-Beton-Reparatur-System:

Das vollständige, praxiserprobte Sanierungs-System mit verarbeitungsfreundlichen und wirtschaftlichen Qualitätsprodukten.

Armierungsschutz Haftbrücke	SikaTop Armatec 110 EpoCem spritzbar
Reprofilierung maschinell	Sikacem Gunit 133 spritzbar
Reprofilierung manuell	SikaTop 122-1/126-3 Mörtel
Porenverschluss	SikaTop 123/125 Spachtel
Schutzbeschichtung	Sikagard 550 Elastic-Top, SikaColor

einfacher – schneller – wirtschaftlicher

Sika AG, 8048 Zürich, Telefon 01 436 40 40

1992

Spritzsanieru
Stützmauer Bonad

Betonsanierung
Kirche Thayngen



r-System

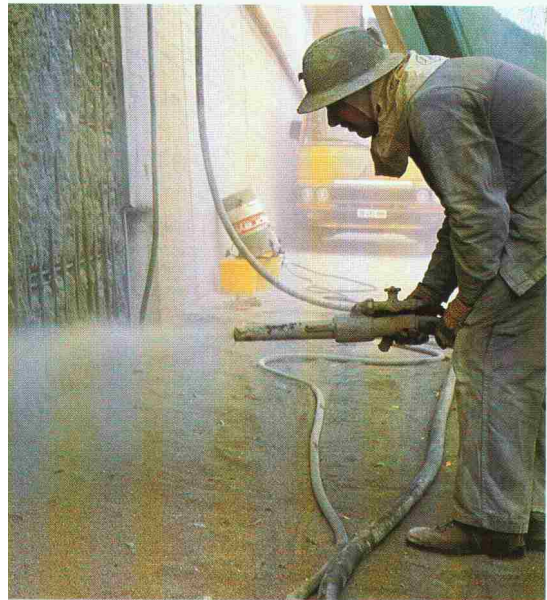
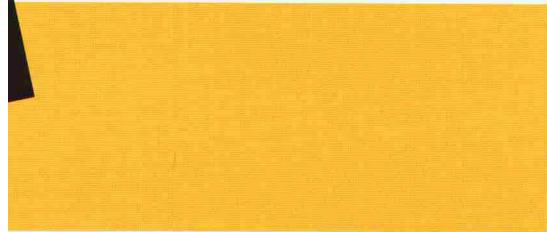

Sika
SikaBetonschutz
aus Erfahrung sicher



Beton- Sanierung heisst doch mindestens Werterhaltung. Oder Euco, wenn Sie so wollen.

Auch wenn wir uns darauf spezialisiert haben, mit unseren Produkten neue Objekte vor Schaden zu bewahren: Es gibt sehr viele Aufgaben, bei denen es darum geht, Schäden zu beheben, z.B. an älteren und alten Objekten. Oder an solchen, die besonders hohen Beanspruchungen oder aggressiven Umwelteinflüssen ausgesetzt sind.

Unsere Forschungs- und Entwicklungsabteilung hat ein ganzes Programm von speziellen Betonsanierungs-Produkten entwickelt. Je nach Schadensart stehen verschiedene Korrosionsschutz-Systeme zur Verfügung. Welcher Reparaturmörtel (von denen jeder andere, spezielle Eigenschaften aufweist) eingesetzt wird, ist abhängig von Umfang und Art des Schadens. Und für den Abschluss der Sanierung haben wir die Wahl zwischen verschiedenen Betonschutz-Systemen. Alle diese Produkte sind EMPA- und LPM-geprüft. Damit lässt sich arbeiten!

Um zu wissen, wann welches Problem mit welchem Produkt zu lösen ist, setzen Sie sich am besten frühzeitig mit einem Spezialisten vom Euco-Team in Verbindung. Zusammen mit Ihnen wollen wir dafür sorgen, dass eine gelungene Beton-Sanierung mehr als Werterhaltung bedeutet! Wir freuen uns auf eine erfolgreiche Zusammenarbeit.



Euco Bauchemie AG



Kompetenz die zupackt

Ein Unternehmen von «Holderbank»

Euco Bauchemie AG, Industrie NeuhoF 9, 3422 Kirchberg, Tel. 034/45 34 04, Fax 034/45 53 19
 Euco Bauchemie AG, Birgistrasse 7, 8304 Wallisellen, Tel. 01/830 11 22, Fax 01/830 24 89
 Euco Bauchemie S.A., Zone Industrielle, 1123 Aclens, Tel. 021/869 94 77, Fax 021/869 96 02



Das ist nicht Paris.

Sondern der Kartenpunkt 694 im hohen Norden von Zürich. Genau dort steht der Irchelturm wie eine Säule in der Landschaft. Das Stehen macht ihm übrigens kolossal. Deshalb machen sich auch so viele Naturfreunde, Fernmelde-Techniker und Ausflügler an ihm zu schaffen. Bevor aber der Irchelturm zur Erstbesteigung freigegeben wurde, mussten in der Planungsphase noch einige Probleme geklärt werden: zum Beispiel Witterungsein-

flüsse, Statik, Bodenbeschaffenheit. Und natürlich die Frage, welchen Bedingungen die tragenden Gitterrost-Elemente entsprechen müssen. Denn immerhin bringt es das abgebildete Modell mit 128 Stufen auf gleichviele Plattformen wie die Konkurrenz aus Paris. Und wo Sicherheit gefragt ist, darf nun mal nur einwandfreies Material zum Zuge kommen. Ganz klar, dass hier Ingenieur Jeske strengste Massstäbe an die Wahl

der Gitterroste gesetzt hat. So fällt in kompetenten Kreisen immer wieder der Name WEMA. Weil Bau-Spezialisten der fachkundigen Beratung von Bau-Spezialisten vertrauen können. Und weil WEMA neben den Gitterrosten auch für ihr Qualitäts-Angebot an Lichtkuppel-Systemen, kittlosen Verglasungen und Normbauteilen bekannt ist. Kein Zufall, wurde der Gemeinde Buch am Irchel ein WEMA-Produkt empfohlen.

WEMA AG
Metallbau/Bauelemente
vormals Abteilung Metallbau
der Siegfried Keller AG
Richtstr. 5, 8304 Wallisellen
Tel. 01/833 02 81
Zweigniederlassung Lausanne:
Tel. 021/35 07 12

WEMA

Warum hat Herr Schreinermeister, für sein Isolations-

**Ja. Auch ich möchte von der hochwertigen
gonon Qualität profitieren.**

- Ja, ich möchte im Detail wissen, warum sich Herr Gutzwiller für das gonon-Isolationsunterdach entschieden hat.
- Ja, ich möchte mehr über das weitere gonon Programm für hochwertige Isolationen wissen.

Produkte: _____

Name _____

Strasse _____

PLZ/Ort _____

Telefon _____

Senden Sie mir:

Muster/technische Unterlagen

Richtpreise

*Gutzwiller, eigenes Haus das **gonon** Unterdach gewählt?*

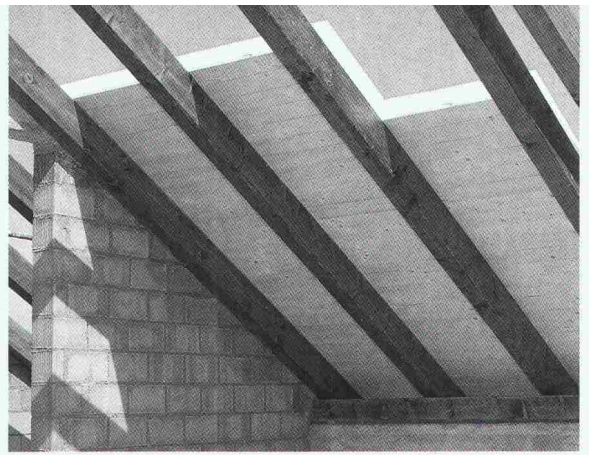

*Weil die
Praxis für **gonon**
spricht.*

Nach gründlicher Prüfung von verschiedenen Lösungen hat sich Herr Gutzwiller für das **gonon**-Isolationsunterdach entschieden.

Diese **gonon** Vorteile haben ihn überzeugt:

1. lange Lebensdauer
2. wind- und wasserdicht
3. technisch ausgereift
4. solide, schnell verlegbar
5. erhöhte Sicherheit durch rutschfeste Unterdachfolie
6. optimales Preis-/Leistungsverhältnis

*Das weitere **gonon**
Programm für hochwertige
Isolationen:*

- **geroll-T/SE**: die Trittschallisolations-Rolle
- **geduo**: die Langzeitisolation im Zweischalenmauerwerk
- **seperl-blau**: Rollfilter und Drainageplatte
- **seplan G**: die spezielle blaue Isolationsplatte für vielseitige Verwendungszwecke

**LANGZEIT
ISOLATION** +

gonon

gonon Kunststoffwerk AG
CH-8226 Schleithem/SH
Telefon 053/6 47 21

Styrodur[®]

von BASF.

Grün und gut.

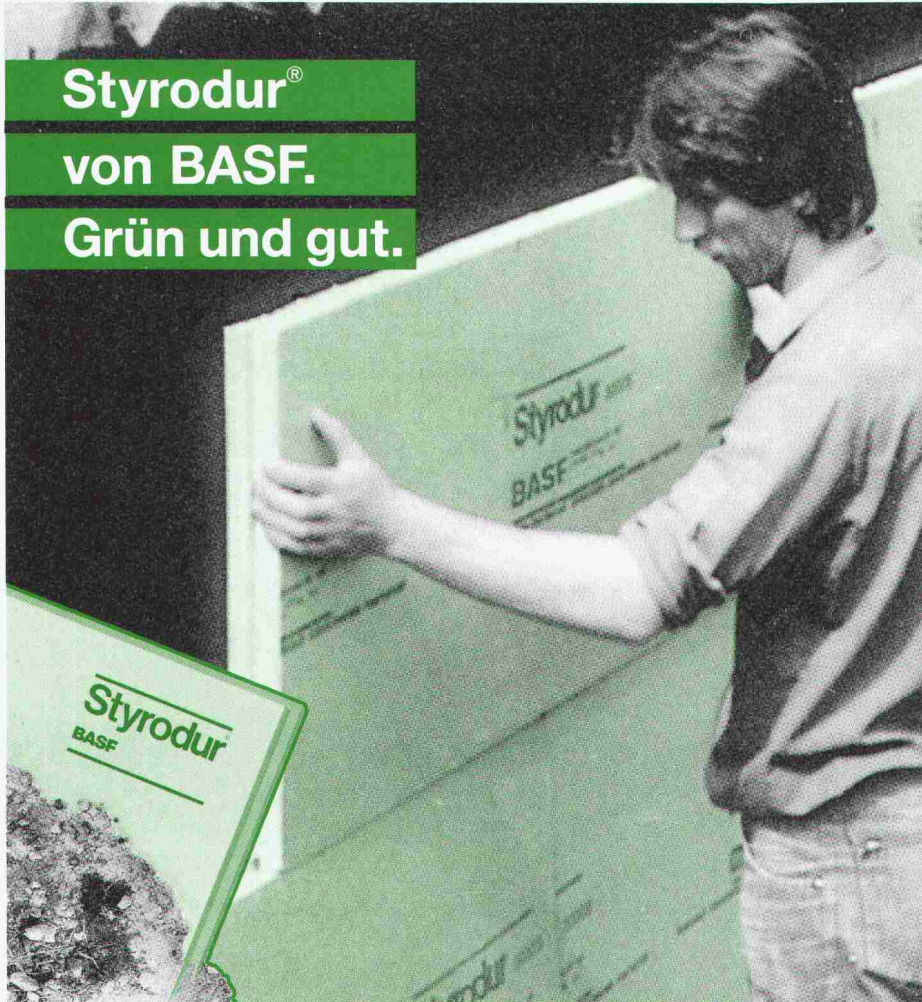

Styrodur.
Die grüne Wärmedämmplatte
von BASF...

**...und das Haus ist
auch im Erdbereich
warm eingepackt.**

Die wirksamste Methode, Häuser auch im Erdbereich warm und sicher einzupacken und so Heizkosten zu sparen, ist die außenseitige Dämmung erdberührter Bauteile.

Der ideale Dämmstoff dafür ist Styrodur mit seinen überragenden Eigenschaften. Die Platten sind feuchtigkeitsunempfindlich, druckfest und formstabil. Sie sind frostsicher und verrotten nicht. Die Verlegung ist einfach und schnell.

Bitte fordern Sie weitere Informationen an.

Generalvertrieb in der Schweiz

Kork AG, Kunststoffwerke
5623 Boswil, Telefon 0 57/47 11 44

BASF (Schweiz) AG
8820 Wädenswil/Au

BASF

Abacus-Software für konstruktiver Ingenieurbau

Finite Elemente

- Durchgängig Bearbeitung von Schalplan über die FEM Berechnung bis zu Bewehrungsplan und Eisenliste.

Allgemeine Statik

- Durchlaufträger Bemessung;
- Rahmen nach Theorie 1. und 2. Ordnung;
- Allgemeines räumliches Stabwerk;
- Trägerrost (mit Vorspannung);
- Graphische Auswertung (Bildschirm + Drucker + Plotter).

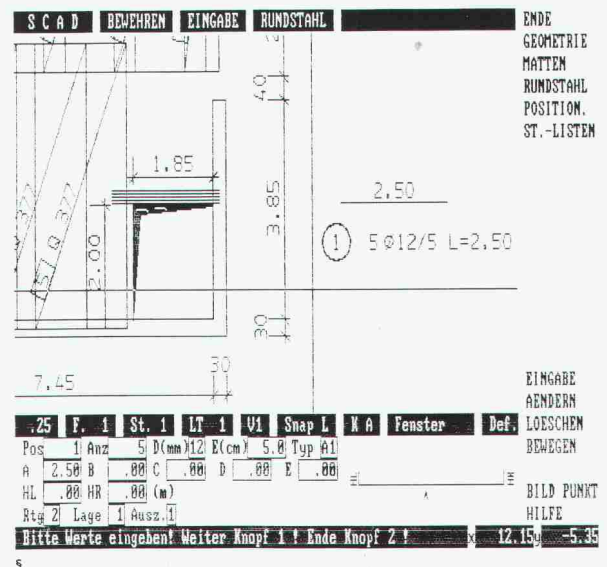

abacus
computer s.a.

abacus

Rue St-Pierre 18

1701 Fribourg

Tél. 037 22 46 36



Ihr Partner für Licht

Der Leuchtenmarkt '88: Ihr Markt! Schneiden Sie sich ein ordentliches Stück ab.

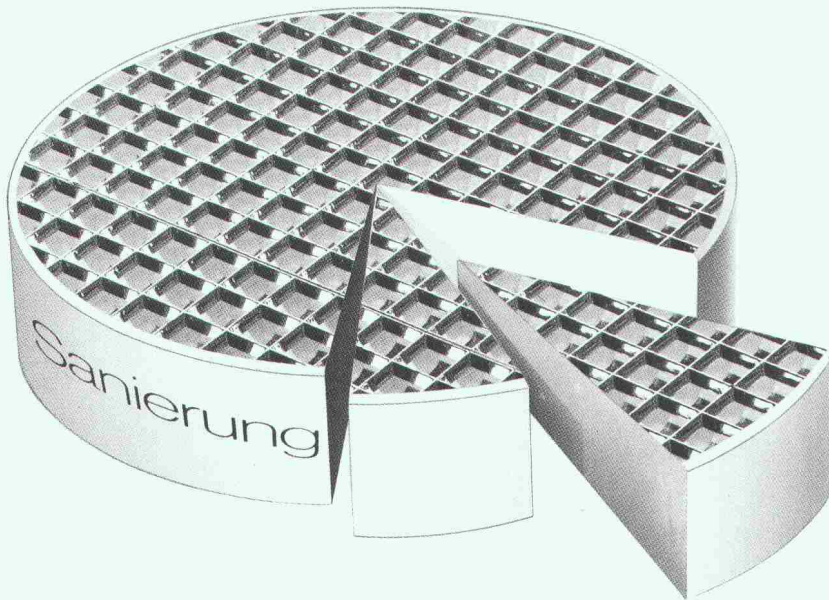

Zugegeben, wer denkt schon allzuoft an seine Beleuchtungsanlage, wenn es nicht gerade einen Defekt gibt? «Alles in Butter!» – kennen Sie diese Auskunft auch? So als ob es keinerlei Fortschritt gäbe...

Dazu braucht man nur mal etwas genauer hinzusehen, um zu erkennen, wo es bei älteren Anlagen im wahrsten Sinne «brennt»: In der Vergeudung von Energie – zu Lasten einer hohen Beleuchtungsqualität. Wodurch das Wohlbefinden, die Leistungsbereitschaft und die Arbeitsqualität entscheidend beeinflusst werden. Ob im Büro, im Ladengeschäft oder in der Produktion.

Verständlich, dass Sie da aktiv werden. Zumal Ihnen mit Leuchten von Alumag-Belmag eine hochklassige Beleuchtungstechnik zur Verfügung steht. Eine Technik, die in Beleuchtungsniveau, Leuchtdichteverteilung, Blendungsbegrenzung, Lichtrichtung, Schattigkeit, allererste Güte verkörpert. Und die Energiekosten deutlich senkt.

Mit Beleuchtungssystemen wie BS 900 oder CS 300, mit Raster-An- und Einbauleuchten für verschiedene Einsatzzwecke können Sie dazu beitragen, die Arbeitswelt zu humanisieren. Der Markt dafür ist da. Wir unterstützen Sie gern. Damit Sie sich ein ordentliches Stück abschneiden können.

**Ob Sanierung oder Neubau:
Moderne Beleuchtungstechnik
von Alumag-Belmag**

8027 Zürich	Giesshübelstrasse 30	01 / 466 91 11
3000 Bern	Wagnerstrasse 35	031 / 45 11 71
1000 Lausanne	Avenue C.F. Ramuz 104	021 / 28 13 13
6900 Lugano	Via Campagna 10	091 / 51 92 71

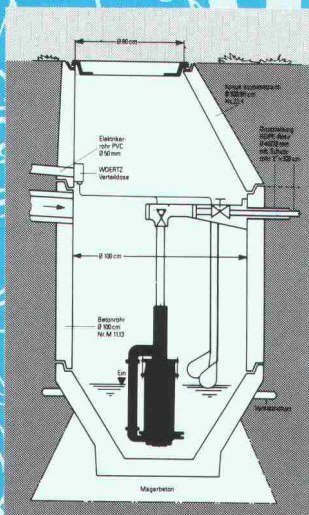

ECONEX® , DAS PREISGÜNSTIGE ABWASSERENT- SORGUNGSYSTEM FÜR ABGELEGENE LIEGENSCHAFTEN

Abgelegene Liegenschaften liessen sich bisher nur mit hohen Kosten an das öffentliche Kanalisationsnetz anschliessen.

Econex von Häny ist die preisgünstige Lösung dieses Problems. Dank neuer Technologie bei Pumpe und Druckleitung können diese Anschlusskosten jetzt beträchtlich gesenkt werden.

Econex – unser Beitrag zum aktiven Umweltschutz.

Häny & Cie. AG Pumpen und Wasseraufbereitungsanlagen
Bergstrasse 103, 8706 Meilen, Telefon 01/925 11 31

Econex: Kernstück ist die Verdrängerpumpe mit Zerhacker – sie überwindet praktisch jede Förderhöhe.

Länge bis 2000 m

PE-Leitung Ø 32 mm

Liegenschaften mit Econex
wasserentsorgung

Ablaufschacht

Öffentliches
Kanalisationsnetz



Häny-Pumpen und Anwendungstechnik –
ein überzeugendes Leistungspaket.

**Unser Kragplattenanschluss
aus Chromnickelmolybdän-
stahl V4A oder V2A ist
korrosionsbeständig.**

**Tragfähigkeit und Festigkeit
sind bei allen Bedingungen
gewährleistet!**

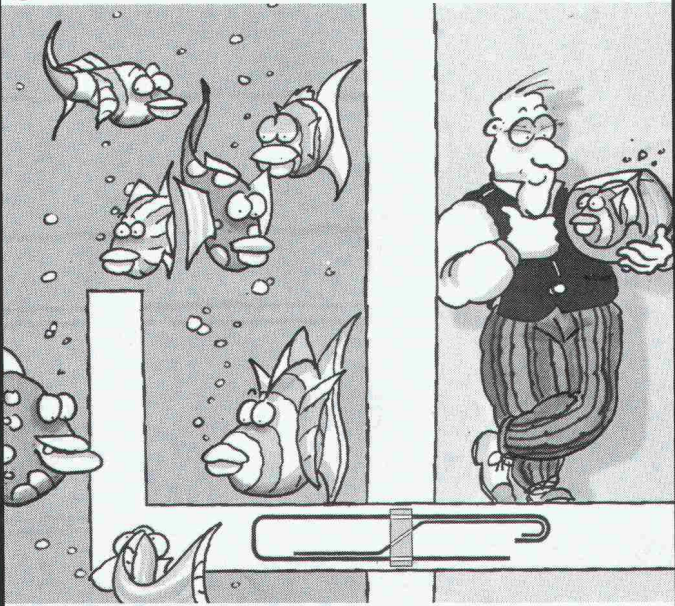

**...sicher und
umweltbewusst
bauen mit**
ebea[®]

F. Brechbühler
Armierungsanschlüsse
Südstrasse 4, 3110 Münsingen
Telefon 031 92 53 54
Telex 911 726, Fax 031 925 893

wo postforming aufhört ...

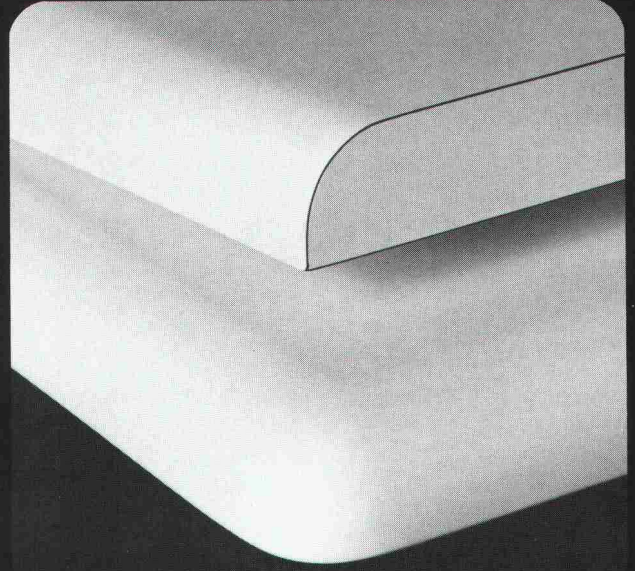

Wenn eine einfache Rundung für Ihr Holzbauteil nicht genügt. Wenn eine dreidimensionale Verformung und höchste Qualität verlangt werden.

Dann gibt es für Sie nur eine Lösung: Beschichtung mit Orsopal-Giessharz. Rundherum. Nahtlos. Zwei bis drei Millimeter stark. Das hält dauerhaft. Auch in feuchten Räumen.

... fängt Orsopal
erst richtig an!

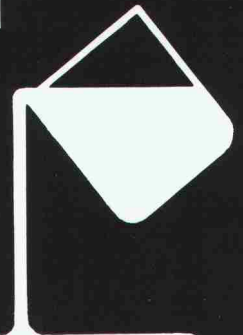

Dokumentation und Beratung durch:
Orsopal AG, 5742 Kölliken, 064 43 11 21

Welche Eigenschaften unserer Nell-Lager schätzen Sie als Ingenieur am meisten?

Nell-Lager sind baustellengerecht: Um Verlegefehler auszuschließen, enthält das Farbband auf den Streifenlagern übersichtlich alle wichtigen Angaben für den Polier.

Nell-Lager sind von hervorragender Qualität: Durch sie – und unsere mehr als 20jährige Erfahrung damit – sind wir zu einem der führenden Unternehmen in diesem Bereich der Bautechnik geworden.

Nell-Lager sind praktisch: Unsere Folienlager liefern wir in Ein-Meter-Streifen – also in einer für den Polier sehr handlichen Form.

Nell-Lager sind sicher: Die selbstklebende Überlappungsfolie sorgt für ein sauberes Verlegen und verhindert das Eindringen von Zementmilch oder Beton zwischen zwei Lager.

Zu Nell-Lagern haben wir für Sie detaillierte Unterlagen erarbeitet – mit technischen Merkblättern zum Nachschlagen sowie Planklebern für klare Verlegeanleitungen. Die Dokumentation ist kostenlos, genau wie die Beratung durch unsere Spezialisten.

Nell-Lager haben kurze Lieferfristen: Lager aus dem Standardprogramm werden noch am Bestellttag geliefert oder spediert.

Nell-Lager gibt es in zahlreicher Ausführungen – hauptsächlich verschiedene Punkt-, Block- und Streifenlager für praktisch alle Anwendungen im Hochbau.

Nell-Lager sind bewährt, zuverlässig und wirtschaftlich. Ihre Anwendung ist die einfachste Art, rissfrei zu bauen. Verlangen Sie bitte unsere Dokumentation.

F.J. Aschwanden AG 3250 Lyss 032 84 86 11

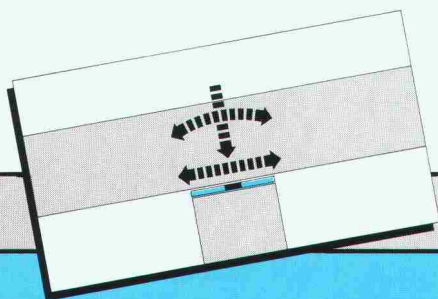

Gleit- und Deformationslager mit den Funktionen Lastaufnahme, Rotation und horizontales Gleiten

NELL

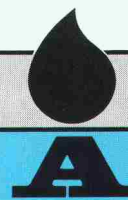

Aschwanden
Sicher ist sicher.

**Forbo
Stamoid**
Coupon

für Test-Muster **stamisol DW**
und mehr Information.

Firma: _____

Strasse: _____

PLZ/Ort: _____

z. Hd.: _____

An: FORBO-STAMOID AG, 8193 Eglisau



Prüfen Sie selbst:

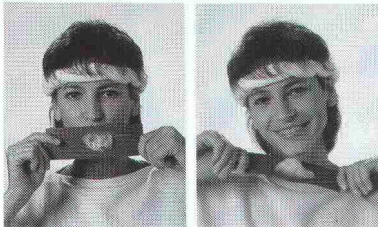

Coupon einsenden und Muster
verlangen.

stamisol DW können Sie jedem
Bauherrn mit Überzeugung
empfehlen: als wesentlichen
Beitrag zur Wertvermehrung
bzw. Werterhaltung von
Gebäuden aller Art.

Ihre Sicherheit fürs Dach.

stamisol® DW

die sichtbar «atmende»

Unterdachbahn.

(international zum Patent angemeldet)



Jupiii!
Mit stamisol
ist's dem Steildach wohl.



FORBO-STAMOID AG

Beschichtungswerk
Usine d'enduction
CH-8193 Eglisau

Telex 828 156
Fax 01 867 10 01
Telefon 01 867 02 22

**Forbo
stamoid**

Einfach voraus: Die Hoval Heizungsregler mit Mikrocomputer- Technik.

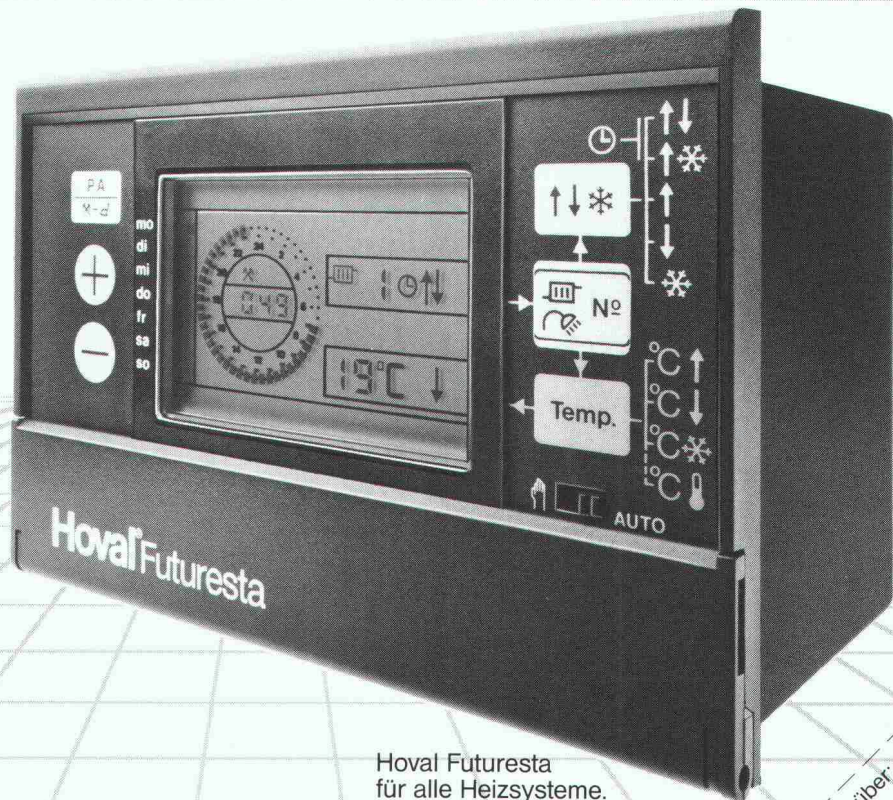

Die neue Hoval Futuresta bietet dem Praktiker moderne, verständliche Mikrocomputer-Technik. Sie ist einfach zu installieren, einfach zu programmieren und einfach zu bedienen. Die für das ganze Jahr massgebenden Daten sind im Programm gespeichert.

Bestechende Vorteile kennzeichnen die technische Ausstattung:

- Selbstlernende Optimierung für die Heizung mit automatischer Sommer-Winter-Schaltung
- Bedarfsgerechte Wassere Erwärmung
- Fernbedien-Automatik für Soforteingriff
- Energiesparende Pumpenautomatik
- Unverlierbare Daten-Speicherung auch für Ferndiagnose.

Hoval Herzog AG
8706 Feldmeilen
Telefon 01-925 61 11

Regionalbüros und Service-Zentren in Reinach/BL, Bern, Lausanne und Lugano

Hoval Futuresta
für alle Heizsysteme.

Hoval

Verantwortung
für Energie und Umwelt.

Einsenden an:
Hoval Herzog AG, 8706 Feldmeilen

Bitte senden Sie mir/uns ausführliche Unterlagen über:

Futuresta-Regeltechnik Hoval Heizkessel für Öl

Hoval Heizkessel für Gas Hoval Wasserpumpen

Name _____

Strasse _____

PLZ/Ort _____

SIA

Die neue Ganzmetallstore NS 200 sprengt alle Ketten. Schenker bläst den Marsch dazu.

BALMER/FLURI

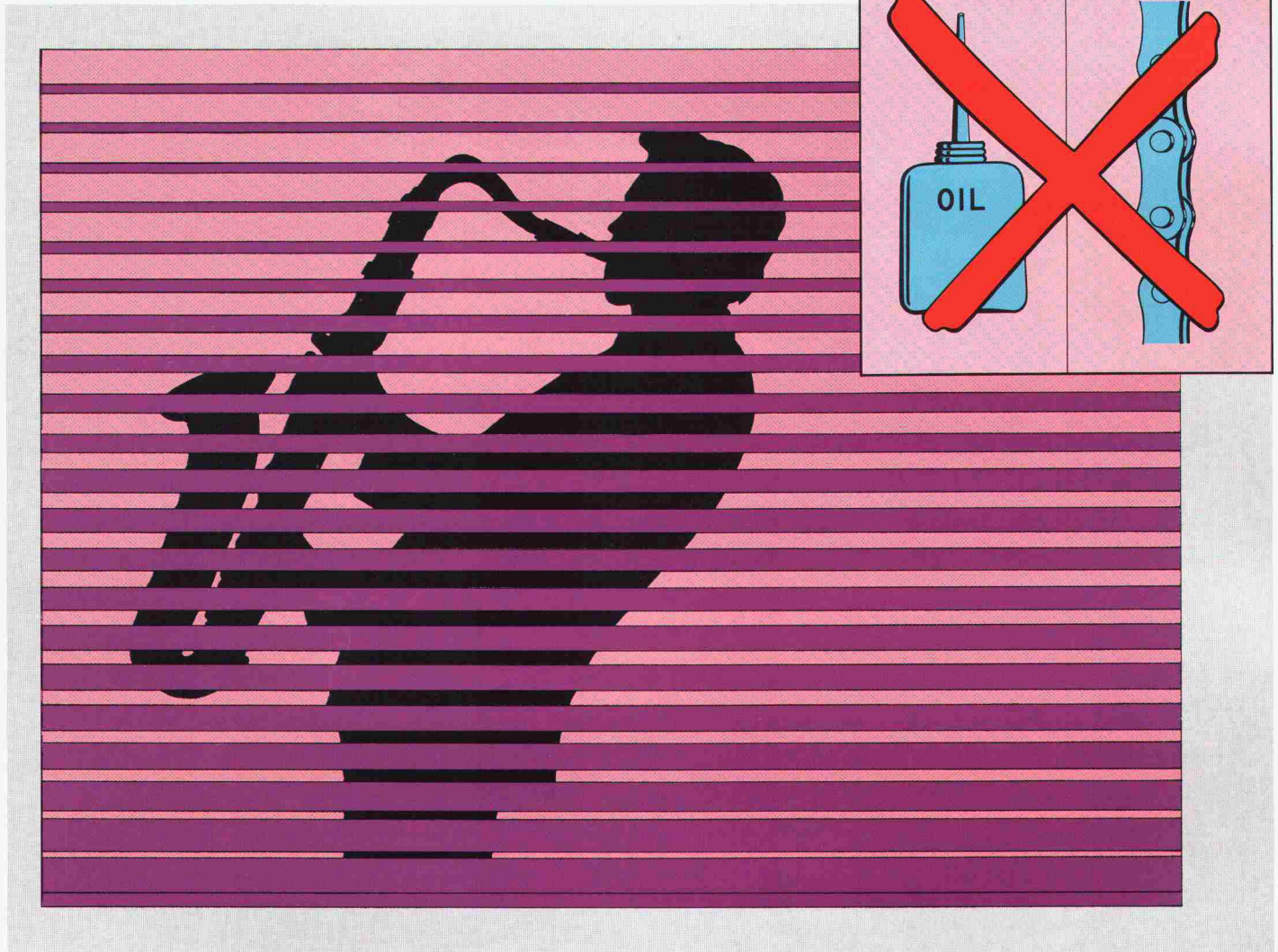

Die neue Ganzmetallstore NS 200 von Schenker schneidet alte Zöpfe ab. Statt Ketten, Oel und Fett kennt sie ein rostfreies Stahlband mit neu entwickelter Wippe. Das neue Stahlband läuft auch bei blockierter Store knickfrei weiter.

Das rostfreie Stahlband macht die NS 200 funktionssicher, geräuschlos und wartungsfreundlich – drei Trümpfe in einer Hand.

Die neuste Entwicklung von Schenker kennt keine störenden Nebengeräusche, weil sie selber den Ton angibt.

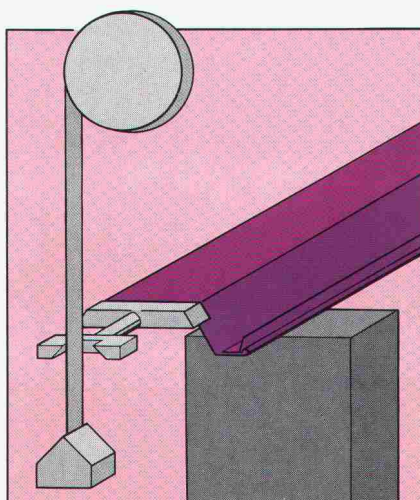

Schenker Storen

Emil Schenker AG
5012 Schönenwerd

Stauwehrstrasse 34, Tel. 064/41 42 42
Telex 981 514, Telefax 064/41 62 56

Geschäftsstellen in: Basel, Ittigen-Bern, Biel, Chêne-Bourg, Corcelles, Delémont, Givisiez/FR, Le Mont, Luzern, Camorino, Derendingen/SO, St. Gallen, Herbruggen/VS, Winterthur, Zürich

CTC 320 MULTI UNIT

Prädikat: besonders energiesparend

CTC 270 SICURO

Prädikat: der Sicherheitskessel

Kurzbeschreibung	Sehr leistungsfähige Kompaktheizzentrale mit integriertem Brenner-Raum für jede Brennermarke (auch vorhandene, betriebsbereite Brenner können verwendet werden!) Minimaler Platzbedarf. Mit CTC Turbulatoren-Technologie. Automatische Verbrennungs-Optimierung. Kurze Montagezeit. Reinigungsfreundlich für Kaminfeger. Leicht einbaubar dank geringen Massen. Gute Zugänglichkeit. Sämtliche Anschlüsse montagefreundlich. Vollautomatische elektronische Regulierung. Leichtverständliche Bedienungs-Tableau für den Hausbesitzer.	Erster 2-Kammer Kessel mit vergleichbarem Wirkungsgrad zu einem reinen Oel-Kessel. Zwei völlig getrennte Brennkammern für Heizöl/Gas oder Holz/Kohle. Problemloses Umstellen von einer Energie auf die andere. Kleine Grundfläche. Universell brennerkompatibel. Mit CTC Turbulatoren-Technologie. Automatische elektronische Regulierung. Reinigungsfreundlich, nur 1 Kamin nötig. Anschlüsse Oberseite. Armaturen-Tableau Frontseite. Leichte Bedienbarkeit. Je nach Energie-Situation verfeuert man Oel, Gas, oder Holz/Kohle.
Haus-Typ	Häuser bis ca. 500 m ² Wohnfläche	Häuser bis 600 m ² Wohnfläche
Ausrüstung	Montagefertig angeliefert. Anschlüsse für separate Wassererwärmer (Boiler) fixfertig vorhanden.	Montagefertig angeliefert inkl. elektr. Verdrahtung. Zwei Zusatzanschlüsse vorhanden.
Zusätze gegen Mehrpreis	Brenner (sofern nicht vorhanden), Umwälzpumpe. Wassererwärmer.	Sockel, Umwälzpumpe, Elektro-Heizung 6 kW, automatische Umschaltung Holz auf Oel.
Warmwasser (Brauchwasser)	Mit separatem Kombi Wasser-Erwärmer 150 – 500 Liter.	Mit separatem Kombi Wasser-Erwärmer 150 – 1000 Liter.
Brenner	Alle Marken (vorbereiteter Anschluss inbegriffen!), Innenmontage, nicht vorstehend.	Alle Marken geeignet, auch alte, noch funktionstüchtige Brenner.
Energie-Speicher	-	-
Leistung	10 kW bis 28 kW	12 – 30 kW
Abmessungen H/B/T	930 x 600 x 890 cm	1285 x 864 x 687 mm
Gewicht	165 kg	ca. 320 kg
Garantie	Nach SIA Norm (3 Jahre)	Nach SIA Norm (3 Jahre)
Brennkammern	1	2
Energie	Heizöl	Heizöl/Erdgas oder Holz/Kohle
Kessel-Wirkungsgrad	Nach EDI 92,4 – 93,7 %, garantiert minimal 92 %.	Bis 91,5 %, erster off. zugelassener Zwei-Kammer-Kessel der Schweiz! (für alle Brennstoffe).
Abgastemperatur	120 – 180 °C	minimal 120 °C
Ungeeignet für	Mehrfamilienhäuser, Grossbauten, für Warmwasserbedarf von über 1000 Liter/Tag.	Grossobjekte und überdimensionierte Wassererwärmung.
Farben	Grüner Kessel, blaues Schalt-Tableau	Grüner Kessel, blaues Schalt-Tableau
	Verlangen Sie den ausführlichen Prospekt! EMPA-geprüft nach den Richtlinien des EDI/BUS VKF Nr. 5426	Verlangen Sie den ausführlichen Prospekt! EMPA-geprüft nach den Richtlinien des EDI/BUS VKF Nr. 5425

■ Er muss darauf schauen, dass die Heizanlage so funktioniert, dass sie die Umwelt wenig belastet.

Eigentlich müssen daran alle interessiert sein. Denn eine schadstoffarme Heizanlage braucht auch weniger Energie. Deshalb heisst die erste Frage an alle, die mit Heizungen zu tun haben: besitzt der Heizkessel den Wirkungsgrad, der die Umwelt möglichst schont?

Unsere Feststellung: Kessel, die mehr als 15 Jahre auf dem Buckel haben, sind meist unwirtschaftlich. Das wissen wir selbst am besten, haben wir doch unsere Produkte in den letzten Jahren nach neuen Erkenntnissen überarbeitet und das Zusammenspiel von Heizungs- und Feuerungstechnik, Elektronik und Abgasausnützung optimiert. Schliesslich ist CTC ein Tochterunternehmen der schwedischen Saab-Scania Gruppe, die sich ganz bewusst umweltschonender Technologie verschrieben hat.

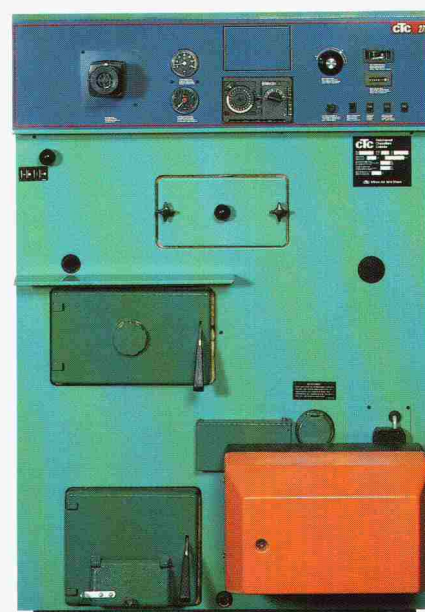

CTC TURBOTEC

Prädikat: sehr wirtschaftlich

Platzsparender Holzvergaser-Heizkessel, besonders geeignet für den Einsatz in Land- und Forstwirtschaft sowie beim Holzverarbeitenden Gewerbe. Grosse Brennkammer für 50 cm-Holzstücke. CTC Tiefbrandtechnologie: Flamme von oben nach unten brennend für besten Wirkungsgrad. Verbrennungsluft – Primärventilation mit stufenloser Drehzahlregulierung. Korrosionsfreier Holz-Füllraum aus Spezialstahl.

Einfamilienhäuser, kl. Mehrfamilienhäuser, Bauernhäuser, Schreinereien etc.

Montagefertige Lieferung, Kamin-Anschluss hinten. Thermische Ablaufbatterie.

Thermische Ablaufsicherung. Kesselkreispumpe.

Mit separatem Kombi Wasser-Erwärmer 150 – 1000 Liter.

Wärme auf Vorrat 300 – 1500 Liter

25 kW / 45 kW

grössere Leistungen: 35, 50, 70, 120 kW

1360 x 570 x 885 mm, 1470 x 730 x 910 mm

ca. 350 bzw. 450 kg

Nach SIA Norm (3 Jahre)

1

Stückholz

Bis 82.0% gem. EMPA Prüfung.

max. 210° – 230 °C.

Für Häuser, die nicht genügend Holz haben.

Grüner Kessel, blaues Schalt-Tableau

Verlangen Sie den ausführlichen Prospekt!

EMPA-geprüft nach den Richtlinien des EDI/BUS VKF Nr. 5780



CTC WASSERERWÄRMER

Qualitäts-Boiler

Die CTC Wassererwärmer (Boiler) sind in verschiedenen Grössen von 150 – 6000 Liter erhältlich und weisen alle optimale Leistungswerte auf. Dies ist einerseits auf den je nach Jahreszeit wählbaren Energiebetrieb zurückzuführen und andererseits jedoch auf die speziell aufwendige Isolierungstechnik.



Winterbetrieb: Anschluss an den Heizkessel, da die Raumheizung sowieso läuft. Diese Ausnützung der vorhandenen Kapazität macht die Energie für die Wassererwärmung extrem günstig. Sommerbetrieb: weil nicht geheizt wird, sorgt der integrierte Elektro-Heizeinsatz für warmes Brauchwasser. Einfaches Schalterdrehen bewirkt die Umstellung von Kessel-Betrieb auf autonomen Boiler-Betrieb.

Wie alle CTC Produkte unterliegen auch die Wassererwärmer strengen, werkeigenen Kontrollen. Die Anforderungen sind so bemessen, dass jedes unserer Produkte eine echte Langfrist-Lebensdauer aufweist.

Verlangen Sie den speziellen Prospekt.

Die Behälter sind auch als reine Elektro-Wassererwärmer erhältlich.

SEV-geprüft, zugelassen durch den SVGW und vom Wasser- und Energiewirtschaftsamt Bern.



CTC WÄRMEPUMPE

Prädikat: ausgereifte Alternative

Das modernste Wärmesystem basiert auf der Wärmegewinnung aus der Erde oder der Luft.

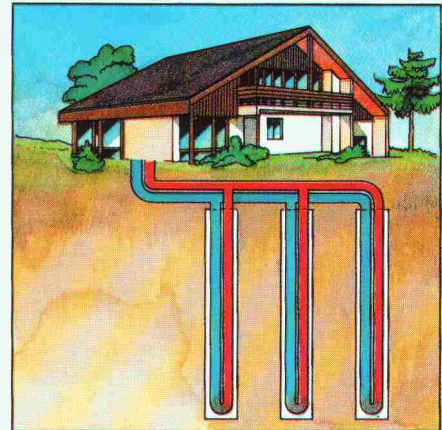

CTC Sole/Wasser Wärmepumpen werden in verschiedenen Leistungsgrössen hergestellt und entsprechen dem neusten technischen Stand.

Die Anwendungen für Niedertemperatur-Systeme ist dem heutigen Energieszenario angepasst!

Die verschiedenen Wärmequellen wie Erdsonden, Erdregister, Flusswasser oder Grundwasser sowie Luft können heute effizient genützt werden.

Diese äusserst umweltfreundliche Technik mit höchstem Wirkungsgrad zeichnet diese Apparate aus.

Im Preis-/Leistungsverhältnis steht diese Technologie an vorderster Front.

Verlangen Sie detaillierte Unterlagen und Referenzen.



MIT UNSEREN HEIZKESSELN SICHERN SIE SICH IMMER EIN BISSCHEN MEHR SINNVOLLE TECHNOLOGIE FÜR BESSERES HEIZEN.



Bedienungsfreundliche Schalttafeln

Die Schalttafeln wurden nicht nur zusammen mit Designern und Ingenieuren entwickelt, sondern auch Hausfrauen wurden beigezogen, damit auch Nicht-Fachleute problemlos einen Heizkessel regulieren können. Allerdings: die Schalter müssen nur selten bedient werden, weil der Heizvorgang in den meisten CTC Heizkesseln vollautomatisch erfolgt.



Witterungsabhängige Regelung

Bequem vom Zimmer aus zu steuern mit individuellen Temperaturstufen. Tagesprogrammierungen, stufenloses Einstellen Tag/Nacht und Gangreserve bei Stromausfall gehören bei CTC zu Selbstverständlichkeiten, die nur eines zum Ziel haben: grösstmögliche Behaglichkeit im Haus bei geringstmöglicher Umweltbelastung. Die vorbildlichen Regelungsapparaturen für die optimale Temperatur sind ein gutes Beispiel für die Fortschrittlichkeit aller CTC Erzeugnisse.

CTC Service

CTC liefert den Service mit: mehr als fünfzig CTC Mitarbeiter sind täglich unterwegs, um den Service sicherzustellen, um Heizkessel optimal einzustellen und um auch Ihrem Heizungsfachmann mit Rat und Tat zur Seite zu stehen.

Wärmedämmung sorgt für mehr Effizienz

Es versteht sich von selbst, dass sogar die kleinste Abstrahlungslücke geschlossen wird. Wer einem CTC Heizkessel vertraut, kann sicher sein, dass sein Energieverbrauch optimal ausgenutzt wird. Das ist ein Grund, ältere Kessel sofort auszumerzen – es zahlt sich ebenso sofort aus!

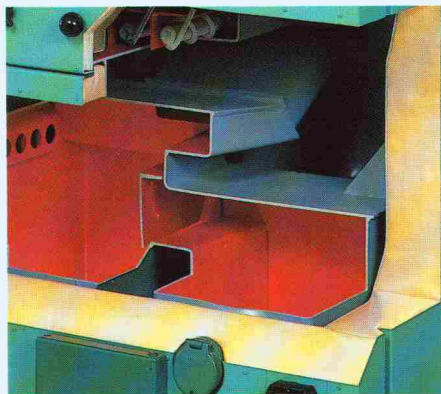

Die CTC Turbulatoren-Technologie

CTC steigert mit der eigens entwickelten Turbulatoren-Technik den Wärmeübergang zwischen der erzeugten Hitze und dem Kesselwasser. Dadurch wird auch automatisch die Abgastemperatur gesenkt und demzufolge die Umweltfreundlichkeit gesteigert. Der Heizungsfachmann regelt durch den Einsatz einer unterschiedlichen Anzahl Turbulatoren den Wärmebedarf jedes einzelnen Hauses ganz genau ein.

Die Wirkung der Turbulatoren punkto Abgastemperatur

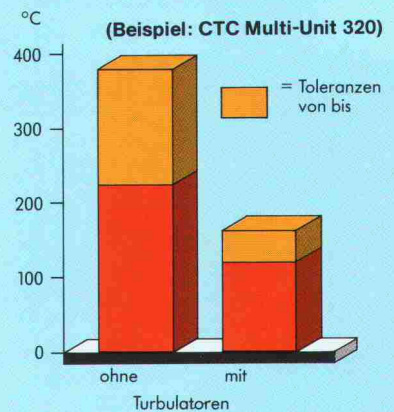

CTC Turbo-Technik seit Jahren ein Begriff

Vergleich der Abgasverluste bei verschiedenen Kesseln

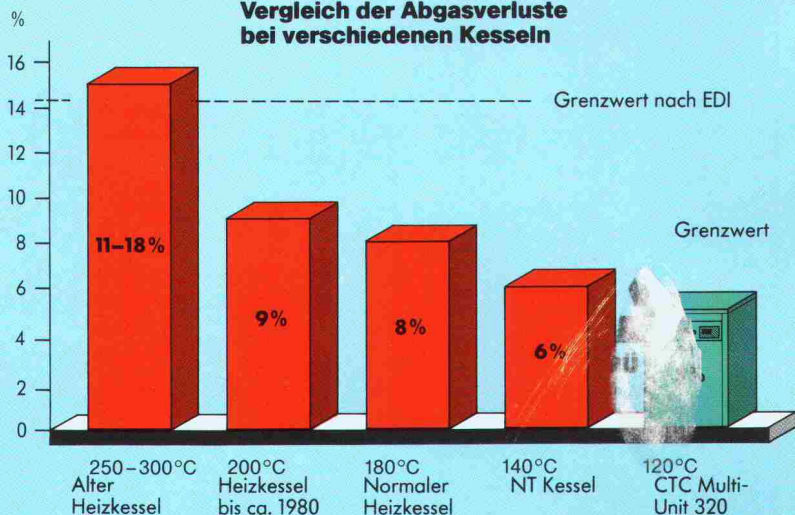

Einwandfreie Verbrennung = maximale Energie- Ausnutzung = Umweltfreundlichkeit

Jeder CTC Kesselbesitzer kann sich darauf verlassen, dass die gesamte Erfahrung eines weltweit führenden Spezialisten in seinem Gerät vereinigt

ist. Beispielsweise in der präzise konzipierten Feuer- raum-Geometrie, in den Abgaszügen mit Korrosionsschutz für einen möglichst tiefen Abgastemperatur-Austritt und vor allem: In der zuverlässigen Funktion jedes einzelnen Kessels – egal welcher Betriebsart.



EIN UNTERNEHMEN DER SAAB-SCANIA GRUPPE

Heizkessel für alle Energie-Arten. Wärmepumpen. Energiespeicher. Holz-Energie-Speicheranlagen. Fernwärmanlagen. Wassererwärmer/Boiler bis 6000 Liter. Heizkessel für alle Hausgrößen und für Überbauungen.

Röntgenstr. 22 Ufficio Ticino Bureau pour la Suisse romande
8021 Zürich Via Campagna Leimerenweg 14
01/42 85 40 6965 Cadro 3270 Aarberg
ab 7.6.88: 01/271 85 40 091/91 40 79 032/82 49 20

Gesundes Bauen mit den biologischen Ton-Produkten der

Bricomat AG

Hermetschloostrasse 75

CH-8048 Zürich

Telefon (01) 62 15 66

Telex 822 065

Das natürliche **BRICOSOL-EINSTEINMAUERWERK** aus porosiertem Ton

BRICOSOL TE 36,5 cm Mauerstärke **W(m²/K) 0.38**

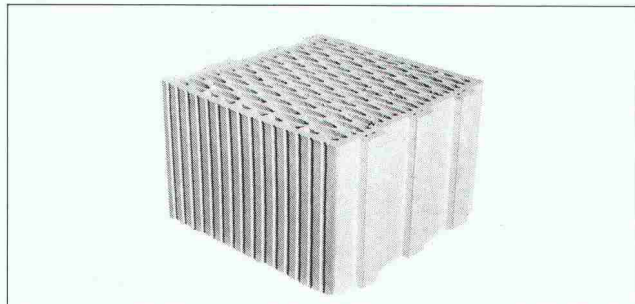

Die vielen hunderttausend luftgefüllten Poren erwärmen sich; der Baustein funktioniert als Wärmespeicher und als Wärme-/Schalldämmung zugleich. Er schafft behaglich-ausgeglichene Wohntemperatur bei stark reduziertem Energieverbrauch. Die Baukosten (Arbeitszeit, Baustein und Mörtel) liegen niedriger als beim konventionellen Backsteinmauerwerk.

**Bitte verlangen
Sie detaillierte
Unterlagen
☎ (01) 62 15 66**

**Deckenstärken
d = 19 cm d = 21,5 cm**

Stützweite	5.60 m	6.46 m
Belastung	5.00 kN/m ²	5.00 kN/m ²

Die natürliche **BRICOSOL-ZIEGELFERTIGDECKE** aus Ton

Deckenstärken 19 cm und 21,5 cm



- Die Ziegelfertigdecke besteht aus raumlangen Deckenelementen von 1 m Breite, die einbaufertig geliefert werden
- Ausgleichsdecken-Elemente ermöglichen die Anpassung an jeden Grundriss
- Kein Überbeton mehr
- Die Decke besteht aus Tonsteinen und armierten Rippen
- Bauseitige Spriessungen entfallen
- Die Deckenplatten sind freitragend auf das Mauerwerk aufgelegt
- Die Decke hat eine ganzflächige Ziegeluntersicht
- Hervorragender Wärmeschutz, da geringe Rohdichte
- Sehr hoher Wärmedurchlasswiderstand wegen der verteilten Lochkanäle im Deckenquerschnitt
- Stark reduzierte Baufeuchte

Dieses Rohr spart Ihrem Bauherrn 100x soviel wie es kostet!

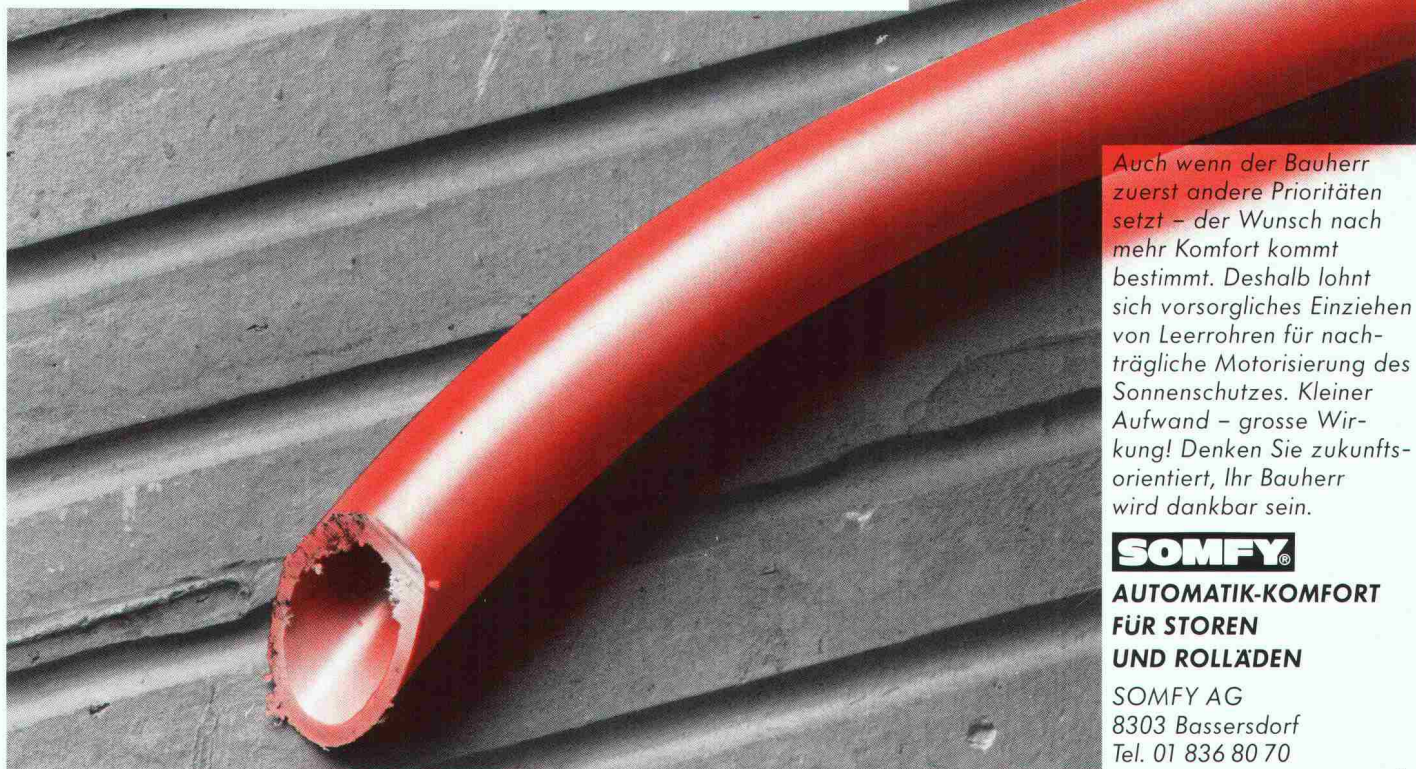

Auch wenn der Bauherr zuerst andere Prioritäten setzt – der Wunsch nach mehr Komfort kommt bestimmt. Deshalb lohnt sich vorsorgliches Einziehen von Leerrohren für nachträgliche Motorisierung des Sonnenschutzes. Kleiner Aufwand – grosse Wirkung! Denken Sie zukunftsorientiert, Ihr Bauherr wird dankbar sein.

SOMFY®

**AUTOMATIK-KOMFORT
FÜR STOREN
UND ROLLÄDEN**

SOMFY AG
8303 Bassersdorf
Tel. 01 836 80 70

Coupon für Gratis-Dokumentation Bitte mit Absender an obige Adresse senden.



Wer macht was?

Abdichtungen

Starr im Dünnschichtverfahren

BAUSCHUTZ AG,
RASCOR-Systemtechnik
8048 Zürich, Bristenstrasse 10,
Tel. 01 / 432 11 30

BENZ AG, Kunstharzbeläge und
Bautenschutz. Bändlistrasse 31,
8064 Zürich, Tel. 01 / 432 50 24

BERGAMIN SPEZIALBAU AG
7000 Chur, Saluferstrasse 7
Tel. 081 / 27 34 33
7320 Sargans, Falknisstrasse 11b
Tel. 085 / 2 28 05

IMPREGNA GmbH, 8036 Zürich
Abt. Bausanierung
Hallwylstrasse 71, Tel. 01 / 241 95 05

STUMP BOHR AG, 8032 Zürich
Abt. Bautenschutz
Mühlebachstr. 20, Tel. 01 / 252 56 22

TRITON AG, 8048 Zürich
Badenerstrasse 849, Tel. 01 / 62 55 22
Wasserdichte Verputze und
Fugenbandsysteme

Abdichtungen

BAUPLUS c/o DIENER AG
Asylstrasse 77, 8030 Zürich
Tel. 01 / 252 55 34

Akustik

ISO/CONSULT/AG, 8630 Rüti ZH
Tel. 055 / 31 80 00

SCHNEIDER DÄMMTECHNIK AG
8401 Winterthur, Tel. 052 / 89 21 21
Beratung, Messungen, Schwin-
gungs-/Schallschutzkomponenten

Angewandte Hydrologie/Tracerhydrologie

NATURAQUA, Tel. 031 / 44 35 71
Thunstr. 101a, 3006 Bern

Angewandte Klimatologie/Meteorologie

METEOTEST, Tel. 031/23 74 17
Fabrikstr. 29a, 3012 Bern

Architekturmodelle

ATELIER 7, M. Fricker
Klosbachstrasse 123, 8032 Zürich
Tel. 01/47 92 67

LÜCHINGER Modellbau
9113 Degersheim, Tel. 071 / 54 15 22

SCHALK MODELLBAU AG
8050 Zürich, Tel. 01/302 64 11
5430 Wettingen, Tel. 056/27 10 80

WERNER SCHNÜRIGER, 8953 Dietikon
Moosmattstr. 16, Tel. 01/740 27 57

MODELLBAU ZABOROWSKY
Inhaber D. Raffainer
Neumarkt 10, 8001 Zürich
Tel. 01/252 22 16

Asbestentfernung Brandabschottungen

Fritz Müller Ing. AG, 3011 Bern
Effingerstrasse 13, Tel. 031 / 25 10 51

Reichenberger AG, 6038 Gisikon
Reuss-Strasse 9, Tel. 041 / 91 02 22

Bauaustrocknung

Roth-Kippe AG, 8055 Zürich
Gutstrasse 12, Tel. 01 / 461 11 55

Baugrunduntersuchungen

BBL Baulaboratorium AG
4132 Muttenz/Basel, Tel. 061/61 33 14

DR. HUGO BUSER, GEOLOGE
8050 Zürich, Tel. 01 / 311 66 93
4419 Liestal, Tel. 061 / 921 53 81
8882 Unterterzen, Tel. 085 / 4 10 51

CSD COLOMBI SCHMUTZ DORTHE AG
3097 Liebefeld/Bern, Tel. 031/53 64 12
1052 Le Mont-s.-Lausanne, 021/37 12 41
1700 Fribourg, Tel. 037/22 76 66
5000 Aarau, Tel. 064/24 66 22
4410 Liestal, Tel. 061/91 24 28
6004 Luzern, Tel. 041 / 51 24 71
1950 Sion, Tel. 027 / 22 60 76

GEOTEST AG
(s. Geologie - Geotechnik - Geophysik)
K+S P. KIEFER + R. STUDER AG
4153 Reinach BL, Tel. 061/76 94 76

RL TERRAPROJECT AG ZUG
6300 Zug, Tel. 042 / 31 44 47

SIEBER CASSINA + Partner
Sieber Cassina Handke + Partner
(s. Umweltverträglichkeitsprüfung)

Bauphysik

GEILINGER AG, Abt. Engineering,
Museumstrasse 3, 8400 Winterthur
Tel. 052 / 22 74 34
Wärme-, Feuchtigkeit-, Schall- und
Brandschutz

ISO/CONSULT/AG, 8630 Rüti ZH
Tel. 055 / 31 80 00

KOPITSIS BAUPHYSIK
M. Sc. dipl. Bauphysiker SIA
5610 Wohlen, Tel. 057 / 22 55 15

Bauwerkserhaltung

AESCHLIMANN Hans-Ulrich, Ing.-Büro
dipl. Bau-Ing. ETH/SIA/ASIC/STV,
Bausachverständiger für Schäden,
Instandhaltung und Instandsetzung
4142 Münchenstein 2, Tel. 061 / 46 96 11
TÜB Technische Überwachung von
Bauwerken, Tel. 061 / 46 96 21

VSL BETON-EXPERT
Zustandserfassung, Expertisen
Qualitätssicherung
Industriestr. 48, 8304 Wallisellen
Tel. 01 / 830 76 70

Bauschäden und Expertisen

Expertisen, Qualitätsüberwachungen,
neutrale Beratung
WERNER FREY, eidg. dipl. Baumeister
Therwilerstr. 91, 4153 Reinach
Tel. 061 / 76 40 61 und 76 47 72

Expertisen/Schadensanierung,
neutrale Bauherrenberatung
HUONDER ENGINEERING AG
8048 Zürich, Tel. 01 / 491 71 94

Unabhängige Beratung
VSL BETON-EXPERT
Industriestr. 48, 8304 Wallisellen
Tel. 01 / 830 76 70

Betonlabor

VERSUCHSSTOLLEN HAGERBACH AG
7320 Sargans, Tel. 085 / 2 59 09

Beton- und Naturstein- Untersuchung

GEOTEST AG
(s. Geologie - Geotechnik - Geophysik)
CSD AG (s. Baugrunduntersuchungen)

Betonbohren/Betonfräsen

BETONBRENN AG, Asylstrasse 77
8030 Zürich, Tel. 01 / 252 55 39

Betonrisse

Verpressungs-Sanierung
Anderegg AG, St.Gallen, 071 / 23 65 64

Betonsanierungen

BAUPLUS c/o DIENER AG
Asylstrasse 77, 8030 Zürich
Tel. 01 / 252 55 34

BENZ AG, Kunstharzbeläge und
Bautenschutz. Bändlistrasse 31,
8064 Zürich, Tel. 01 / 432 50 24

BERGAMIN SPEZIALBAU AG
7000 Chur, Saluferstrasse 7
Tel. 081 / 27 34 33
7320 Sargans, Falknisstrasse 11b
Tel. 085 / 2 28 05

BETOSAN AG,
Zikadenweg 7, 3000 Bern 32,
Tel. 031 / 42 92 82

ING. GREUTER AG, 8032 Zürich
Tel. 01 / 251 90 28

IMPREGNA GmbH, 8036 Zürich
Abt. Bausanierung
Hallwylstrasse 71, Tel. 01 / 241 95 05

Gunit, Spritzbeton, Sandstrahlen
E. LAICH SA, 6670 Avegno,
Tel. 093 / 81 17 22

J. F. Jost Bau AG,
Steinwiesenstrasse 3, 8952 Schlieren
Tel. 01 / 730 32 32

STUMP BOHR AG, 8032 Zürich
Abt. Bautenschutz
Mühlebachstr. 20, Tel. 01 / 252 56 22

TRITON AG, 8048 Zürich
Badenerstrasse 849, Tel. 01 / 62 55 22
Betonsanierungen

Beton-Stockarbeiten

GUIDO ALLENSPACH, Baugeschäft
9533 Kirchberg, Tel. 073 / 31 39 60

Betriebsplanung

Wirtschaftliche und organisatorische
Grundlagen als Schnittstelle zur
Bauplanung.
Dipl. Ing. ETH Hj. MEYER
Ingenieur für Betriebsorganisation
8805 Richterswil, Tel. 01 / 784 71 08

Brandabschottungen

Reichenberger AG, 6038 Gisikon
Reuss-Strasse 9, Tel. 041 / 91 02 22

Brandschutzdämmungen

SCHNEIDER DÄMMTECHNIK AG,
8401 Winterthur, Im Hölzli 26
Tel. 052 / 89 21 21

Briefkasten

Gitterrost-Vertrieb WALTER ALBIEZ AG
8031 Zürich, Tel. 01 / 44 55 70

CAD

RZW DR. WALDER + PARTNER AG
Rechenzentrum und Softwarehaus
3073 Gümligen, Tel. 031 / 52 69 62
8032 Zürich, Tel. 01 / 252 86 63

CAD für Architekten

PCG INFORMATIK AG
5430 Wettingen, Tel. 056 / 26 38 34
Professionell und preiswert -
wie unser Zeichnungs-Service.

CAD für Architekten und Bauingenieure

FIDES INFORMATIK
8004 Zürich, Tel. 01 / 249 27 01
Integrierte Lösung für das
gesamte Bauwesen.

CAD vom Architekten

VIFIAN + ZUBERBÜHLER AG
8904 Aesch, Tel. 01 / 737 38 11
Professionell. Und doch preiswert.
Verlangen Sie einen Demo-Termin!

CAD, geschaffen vom Archi- tekten für Architekten

H.R. FUCHS, Architektur + CAD
8330 Pfäffikon ZH, Tel. 01 / 950 16 39
CADVANCE - das professionelle, leicht-
erlernbare CAD. Verl. Sie eine Demo!

KASPAR HUBER, Architekt HTL
8184 Bachenbühlach (s. Paragon)

CAD mit Autocad für Architekten und Bauingenieure

Ingenieurbüro **HEINZ WABER**
8953 Dietikon, Tel. 01 / 740 22 52
Individuelle Beratung, PC- und
Netzwerk-Lösungen, Bibliotheken,
lispunterstützte Konstruktionshilfen,
Armierungsmodul mit Eisenliste,
Schulung.

CAD mit PC.bat für Architekten, Bau- und Heizungsingenieure

Man arbeitet mit PC.bat direkt am
Eingabetablett
SACAO S.A.
1762 Givisiez, Tel. 037 / 26 56 56

CAD für Bauwesen

Programm STAR: Architektur,
Topographie, Ingenieurwesen,
ICP, Gewerbestrasse 12a, 8132 Egg ZH
Für Demo-Termin: Tel. 01 / 986 24 44

CAD und EDV-Statistik

Entwurf/Optimierung Tragsysteme,
Statik/CAD-Schaltung und Armierung
HUONDER ENGINEERING AG, Abt. EDV
8048 Zürich, Tel. 01 / 491 71 94

Datenverarbeitung

INSER AG, Beratende Ing. für EDV
Rechen- und Zeichenzentrum
3097 Liebefeld, Tel. 031 / 59 20 88

EDV-Baulösungen

Bauadministration und CAD auf PC's
PTO P. Petillo, 5212 Hausen b. Brugg
Unterlagen, Vorführung, 056 / 42 12 32

EDV-Lösungen für den Archi- tekten und Bauingenieur

FIDES INFORMATIK
8004 Zürich, Tel. 01 / 249 27 01
Grösstes Angebot an Programmen
von Berechnung über Devisierung
bis CAD

Erschütterung

DR. A. ZIEGLER, dipl. Ing. ETH/SIA
Schaffhauserstrasse 333, 8050 Zürich,
Tel. 01 / 311 52 02
Bauwerk- und Baugrunderdynamik
Beratung, Berechnung, Schwingungs-
und Erschütterungsmessungen,
Expertisen für Erschütterungsausbrei-
tung und -Isolationen, dynamische
Windlasten, Erdbebenprobleme.

Erschütterungs-Messungen

CSD AG (s. Baugrunduntersuchungen)
GEFAS (s. Sprengtechnik)
GEOTEST AG
(s. Geologie - Geotechnik - Geophysik)
K+S P. KIEFER + R. STUDER AG
4153 Reinach BL, Tel. 061/76 94 76

Explosionsschutz

Projektierung von Explosionsschutzmassnahmen, Untersuchungen des Explosionsverhaltens von Brenngasen und brennbaren Stäuben
DR. PELLMONT, Explosionsschutz
Dorenbachstr. 81, 4102 Binningen
Tel. 061 / 39 78 13

Faltwände - Holzfalttüren

LIENHARD SÖHNE AG, 8038 Zürich
Albisstr. 131, Tel. 01/482 12 90

Farbkopien

Auf Normalpapier bis A3.
Oder fotomechanisch (Cibacopy),
Plandruck, Rapidocolor und Offset
in allen Formaten. Top-Qualität.
Kostenlose Beratung.
AERNI-LEUCH AG, Bereich Repro
Sportweg 34, 3097 Liebfeld BE
Tel. 031 / 53 93 81

Fassadenplanung

Metallbau-Planung J. F. Meyer AG
6006 Luzern, Würzenbachstr. 17
Tel. 041/31 20 88

Felslabor

VERSUCHSSTOLLEN HAGERBACH AG
7320 Sargans, Tel. 085 / 2 59 09

Feuchtigkeitsmessgerät

Schieritz & Hauenstein AG
Finkelerweg 32, 4144 Arlesheim
Tel. 061 / 72 10 60

Fiberskopie

Hohlraumkontrollen jeder Art
SPI AG, Ipsach, Tel. 032 / 51 71 58

Geologie - Geotechnik - Geophysik

CSD AG (s. Baugrunduntersuchungen)
GEOTEST AG
3052 Zollikofen, Tel. 031 / 57 20 74
9008 St. Gallen, Tel. 071 / 24 87 10
8955 Oetwil a.L., Tel. 01 / 748 26 85
6010 Kriens LU, Tel. 041 / 45 46 66
1785 Cressier FR, 1037 Etagnières VD

Geotechnik

Dr. H. HALTER, dipl. Ing., ETH/SIA
Grund- und Dammbau, Erdbaubau
Ekkehardstr. 25, 8006 Zürich
Tel. 01 / 362 56 28
Filiale Chur: Tel. 081 / 22 43 29

G. MUGGLIN AG
Beratung, Untersuchungsprogramme,
Planung, Berechnung, Überwachung
in Grundbau, Bodenmechanik und
allgem. Tiefbau. Schösslistr. 24a,
8044 Zürich, Tel. 01 / 251 48 62

Graphische EDV-Bearbeitung

J. CAFLISCH + PARTNER
Zugerstrasse 46, 8805 Richterswil
Tel. 01 / 784 34 80 / 784 35 18

Holzschutzmittel

Dr. R. MAAG AG, 8157 Dielsdorf
Tel. 01/855 11 11
Color xex, Xerotin, Xylosan

Injektionen

BAUSCHUTZ AG, RASCOR-System-
technik
8048 Zürich, Bristenstr. 10,
Tel. 01 / 432 11 30

BENZ AG, Kunstharzbeläge und
Bautenschutz. Bändlistrasse 31,
8064 Zürich, Tel. 01 / 432 50 24

BERGAMIN SPEZIALBAU AG
7000 Chur, Saluferstrasse 7
Tel. 081 / 27 34 33
7320 Sargans, Falknisstrasse 11b
Tel. 085 / 2 28 05

Injektionen

ING. GREUTER AG, 8032 Zürich
Tel. 01 / 251 90 28

IMPREGNA GmbH, 8036 Zürich
Abt. Bausanierung
Hallwylstrasse 71, Tel. 01 / 241 95 05

A. Käppelis Söhne AG,
Umwelttechnik, Bautenschutz
6430 Schwyz, Tel. 043 / 21 11 71
6460 Altdorf, Tel. 044 / 2 99 93

STUMP BOHR AG, 8032 Zürich
Abt. Bautenschutz
Mühlebachstr. 20, Tel. 01 / 252 56 22

Isolierungen

SCHNEIDER DÄMMTECHNIK AG
8401 Winterthur, Im Hölderli 26
Tel. 052 / 89 21 21

Isolierelemente LEGATHERM Steildach/Estrichboden

LEGANORM AG, 8407 Winterthur
Feldstr. 31, Tel. 052/25 26 16

Kanalisationen

Krähenmann AG / Kasapro AG
Kanalunterhalt und -sanierungen
9202 Gossau SG, Tel. 071 / 85 35 11

Kanalsanierungen

A. Käppelis Söhne AG,
Umwelttechnik, Bautenschutz
6430 Schwyz, Tel. 043 / 21 11 71
6460 Altdorf, Tel. 044 / 2 99 93

Kunststoff-Dichtungsbahnen

Über 30 Typen Sarnafil für Bauwerk-
schutz, Umweltschutz und attraktive
Membranbauten.
Sarna Kunststoff AG
6060 Sarnen, Tel. 041 / 66 99 66

Lärmexpertisen

BMP Dr. Pelli + Co., 8027 Zürich
Splügenstr. 3, Tel. 01 / 202 21 51
Aussenlärmrechnungen, Projektie-
rung von Schutzmassnahmen
ISO/CONSULT/AG, 8630 Rüti ZH
Tel. 055 / 31 80 00

STOLL & PARTNER, Postfach 45,
3015 Bern, Tel. 031 / 322 333

Lärmschutz

Siegfried Keller AG, Wallisellen
Lärmschutz Büro und Lager:
Zürichstr. 38, 8306 Brüttsellen
Tel. 01/833 59 51

Luftreinhaltung

BMP Dr. Pelli + Co., 8027 Zürich
Splügenstrasse 3, Tel. 01 / 202 21 51
Emissions- und Immissionsberech-
nungen (UVP, Kataster, Herkunft und
Auswirkungen, Prognosen)

Materialprüfung

BBL Baulaboratorium AG
4132 Muttenz/Basel, Tel. 061/61 33 14

Mauerentfeuchtungen

BAUSCHUTZ AG,
RASCOR-Systemtechnik
8048 Zürich, Bristenstrasse 10,
Tel. 01 / 432 11 30

BENZ AG, Kunstharzbeläge und
Bautenschutz. Bändlistrasse 31,
8064 Zürich, Tel. 01 / 432 50 24

IMPREGNA GmbH, 8036 Zürich
Abt. Bausanierung
Hallwylstrasse 71, Tel. 01 / 241 95 05

A. Käppelis Söhne AG,
Umwelttechnik, Bautenschutz
6430 Schwyz, Tel. 043 / 21 11 71
6460 Altdorf, Tel. 044 / 2 99 93

STUMP BOHR AG, 8032 Zürich
Abt. Bautenschutz
Mühlebachstr. 20, Tel. 01 / 252 56 22

Metallbau

Surber-Metallbau AG, 8004 Zürich
Hohlstrasse 211, Tel. 01 / 242 25 25
Metallfassaden, Metallfenster,
Schallschutzfenster, Metalltüren,
Brandschutzabschlüsse

Metall-Normtüren

Brander AG, 8162 Steinmaur
Tel. 01/853 06 22

Natursteine

J. und A. Kuster, Steinbrüche AG
8807 Freienbach, Tel. 01/784 25 25

Paragon

CAD auf HP ME-10, seit 2 Jahren
im praktischen Einsatz.
Demonstration direkt bei
KASPAR HUBER, Architekt HTL,
Zürichstr. 40, 8184 Bachenbülach
Rufen Sie uns an: 01 / 860 83 83

Pfahlprüfungen

GEOTEST AG
(s. Geologie - Geotechnik - Geophysik)

Pumpen

GRUNDFOS PUMPEN AG
8117 Fällanden
Tel. 01/825 29 25, Telex 828 462

HÄNY & CIE. AG, Pumpen- und
Wasseraufbereitungsanlagen
8706 Meilen, Tel. 01/925 11 31

PUMPENBAU SCHAFFHAUSEN AG
8205 Schaffhausen, Tel. 053 / 3 30 21
Telefax 053 / 3 13 42

K. Rüttschi AG, Pumpenbau, 5200 Brugg
Tel. 056/41 04 55, Telex 825 130

SOMMER SCHENK SUISSE
Pumpenbau, 5213 Villnachern
Tel. 056/43 13 63

Pumpen/Armaturen

KSB Zürich AG, 8031 Zürich,
Tel. 01/44 99 33, Telex 822 707

Rissverpressung

Dichtend und kraftschlüssig
Anderegg AG, St. Gallen, 071 / 23 65 64

Rohrnetzsanierungen

nach dem P.I.M.-Berst-Verfahren
für Gas und Wasser
ROHRTECH AG, 8500 Frauenfeld
Tel. 054 / 22 22 69

Schalldämmende Bauelemente

Das Fachwerk «Schalldämmung»
zeigt einfach, klar und sicher wie man:
Türen, Trennwände, Holzbalkendecken,
Dächer, Aussenwände (Holzbau),
Rolladenkästen usw. konstruiert bzw.
saniiert. Zu beziehen für Fr. 55.- bei
HAWA AG, Abteilung
Schalldämmplatten «HAWAPHON»
8932 Mettmenstetten, Tel. 01 / 767 14 71

Schallschutz- und Schwingungstechnik

AIR-LOC Schrepfer AG, Industriestr. 2
8618 Oetwil am See, Tel. 01 / 929 22 66

ANGST + PFISTER, 8052 Zürich
Thurgauerstr. 66, Tel. 01 / 306 61 11

PAUL SCHWAB AG, Säntisstrasse 7
8134 Adliswil, Tel. 01 / 710 02 22

Spreng-Info-Tagungen

GEFAS (s. Sprengtechnik)

Sprengen

Sprengen! Abbruch, Aushub, Material-
gewinnung, Felssanierungen, Spreng-
beratung, Überwachungen, Beratung
bei Devisierungen, Expertisen
BEREUTER SPRENGTECHNIK AG
8604 Volketswil, Tel. 01 / 945 67 59

Sprengtechnik

GEFAS Gesellschaft für angewandte
Sprengtechnik AG, Hinterbühlstr. 3
8307 Effretikon, Tel. 052 / 32 25 32

Spritzbeton

ING. GREUTER AG, 8032 Zürich
Tel. 01 / 251 90 28

Gunit, Sandstrahlen
E. LAICH SA, 6670 Avegno
Tel. 093 / 81 17 22

Staumauern

Statik, Dynamik, Kühlung, CAD
ASM AG, Bleicherweg 64a, 8002 Zürich
Tel. 01 / 201 42 77

Telekommunikation

LAN's, X.25, OSI, X.400. Beratung,
Konstruktion, Projektleitung
TX-Com, 8049 Zürich, Tel. 01/341 57 22

Thermolackierungen

Thermolackierwerk Waltenspül AG
6142 Gettnau LU, Tel. 045/81 20 51

Trennwände - Türen

LEWA - Leichtwandbau AG
8404 Winterthur, Tel. 052 / 27 27 10

Trennwände - Werkkabinen

Verstellbare Blättler-Wände
schallsoliert, feuerbeständig
BLÄTTLER AG, Holz- und Metallbau
Industriestr. 1, 8117 Fällanden
Tel. 01/825 43 85

Treppen

COLUMBUS-TREPPEN AG
9245 Oberbüren, Tel. 073/51 37 55
Spindeltreppen aus Holz und Alu,
Scheren- und Holzschiebetreppen

Treuhandstelle für Ingenieure und Architekten

STB STETTLER
TREUHAND UND BERATUNG
4705 Wangen an der Aare, 065/71 15 75

Umweltverträglichkeitsprüfung

GEOTEST AG
(s. Geologie-Geotechnik-Geophysik)
SIEBER CASSINA + PARTNER
Beratende Geologen und Ingenieure
8008 Zürich, Tel. 01 / 252 75 60
4600 Olten, Tel. 062 / 32 15 85
3006 Bern, Tel. 031 / 44 08 68
Sieber Cassina Handke + Partner
7000 Chur, Tel. 081 / 24 10 26
CSD AG (s. Baugrunduntersuchungen)

Ungezieferbekämpfung

KetoI AG, Abt. Insecta-Service
8157 Dielsdorf ZH, Tel. 01/853 05 16

Unterquerungsarbeiten mit Stahl- und Eternit-rohren bis 1000 mm Ø

für Kanalisation und Werkleitungen
TRENCHAG AG, 8305 Dietlikon
Tel. 01/833 22 05

Vorfabrizierte Armierungen

Mit fi-Rista-Elementen armeren Sie wirt-
schaftlicher. fi-Ripa-Anschlusskorb
(Spezial-Prospekt verlangen)
DRAHTWERKE FISCHER AG
5734 Reinach
Tel. 064/71 15 55, Telex 981 532 dwfch
Telefax 064 / 71 60 12

Zustandserfassung von Bauwerken

Unabhängige Untersuchungen,
Beratungen
VSL BETON-EXPERT
Industriestr. 48, 8304 Wallisellen
Tel. 01 / 830 76 70

Leise für den Erfolg.

Dank der aerodynamischen Form zeichnen sich unsere Kondensatoren und Rückkühler durch Geräuscharmheit aus. Mit dem breiten Schallpegel-Spektrum und dem umfassenden Leistungsangebot kann auch den individuellsten Bedürfnissen entsprochen werden. Jäggi AG Bern, Wangenstr. 102, 3018 Bern, Tel. 031 / 55 13 55, sendet Ihnen gern detaillierte Informationen.



jäggi bern

HEIZUNG · LÜFTUNG · KLIMA
ENERGIE · UMWELT · KALTE
VERFAHRENSTECHNIK

Promat



PROMAT AG
Rümikerstrasse 45
8409 Winterthur-Hegi

052 27 41 27

Trennwände
PROMATECT-H, d=2x20mm

Stahlstützenverkleidungen
PROMATECT-H, d=15mm
(z.B. HEM 200)

Für vorbeugenden Brandschutz - zum Beispiel F90

Verlangen Sie unsere technischen Unterlagen

Selbsttragende Lüftungskanäle
PROMATECT-L500, d=40mm

SCHICHTEX

ISOLIERT MIT SYSTEM

Hallen Dächer winddicht wasserdicht



Bau + Industriebedarf AG

4104 Oberwil/BL, Tel. 061 401 40 30

Wohnräume unterm Dach

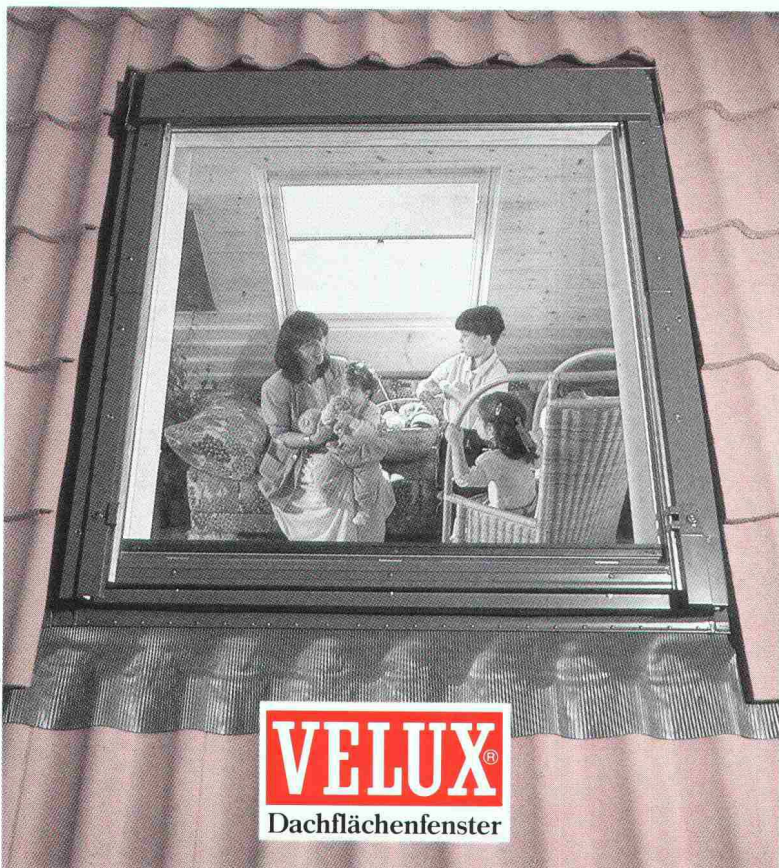

© VELUX ist ein eingetragenes Warenzeichen

Die preisgünstige Lösung für Ihren Traum-Wohnraum unter dem Dach. Mit VELUX Dachflächenfenstern finden Sie die beste Lösung für Ihren Dachausbau bei Neubauten und Altbaurenovationen. Wir helfen Ihnen bei der Planung Ihrer Dachwohnträume.

Die VELUX Dachflächenfenster passen in jedes Dach und geben die gemütliche Wohnatmosphäre unterm Dach.

VELUX Dachflächenfenster entsprechen den Anforderungen und Bedürfnissen aktueller Architektur:

- harmonische Integration ins Dach
- 9 Normgrößen in verschiedenen Ausführungen
- Isolier-, Wärme-, Sonnen-, Schall- und Sicherheitsgläser
- Sonnenschutz- und Zubehörartikel
- Neu: Aussenrolläden für neue oder bereits eingebaute VELUX Dachflächenfenster

VELUX (Schweiz) AG, Industriestrasse 7,
4632 Trimbach, Telefon 062 23 15 15

Bitte senden Sie mir die 24seitige, farbige Dokumentation. ✂

Name

Adresse

Plz/Ort

FRIAP

entwickelte 1980 den ersten kubischen Schrankboiler (+ Pat. 642 442), und 1985 die perfekte Boiler-Anschlussgruppe (+ Pat. angemeldet).

- Feste Anschlussrohre, welche den Ausgleich grosser Bauungenauigkeiten gestatten.
- Viel nutzbarer Raum verbleibt unter dem Boiler.
- Sehr kurze Einlege- und Montagezeiten.
- Grosse Bautoleranzen können ohne Änderung der Installation ausgeglichen werden.

Mit der FRIAP-Rohrstützengruppe können die flexiblen Rohre schnell und massgenau eingelegt werden.

Die FRIAP-Verteilgruppe wird mit 4 Schrauben schalldämmend an der Wand befestigt. Alle Anschlussrohre können ohne Behinderung, vor dem Aufstellen des Boilers, leicht angeschlossen werden.

FRIAP-Apparate A. Frischknecht AG
3063 Ittigen/Bern, Telefon 031 585 111

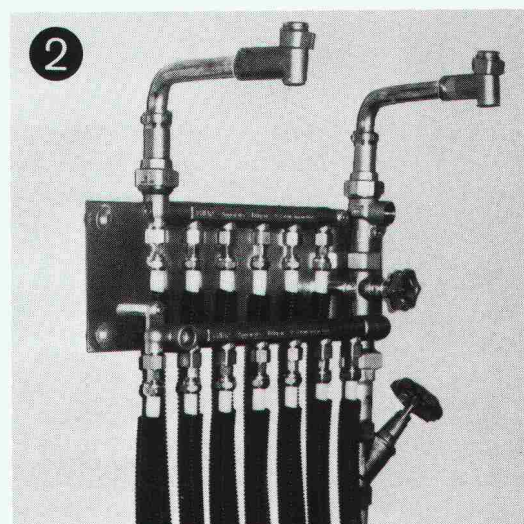
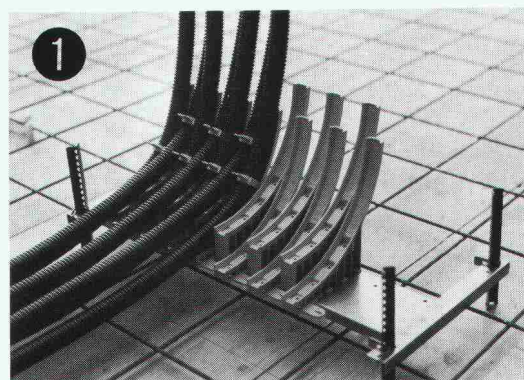
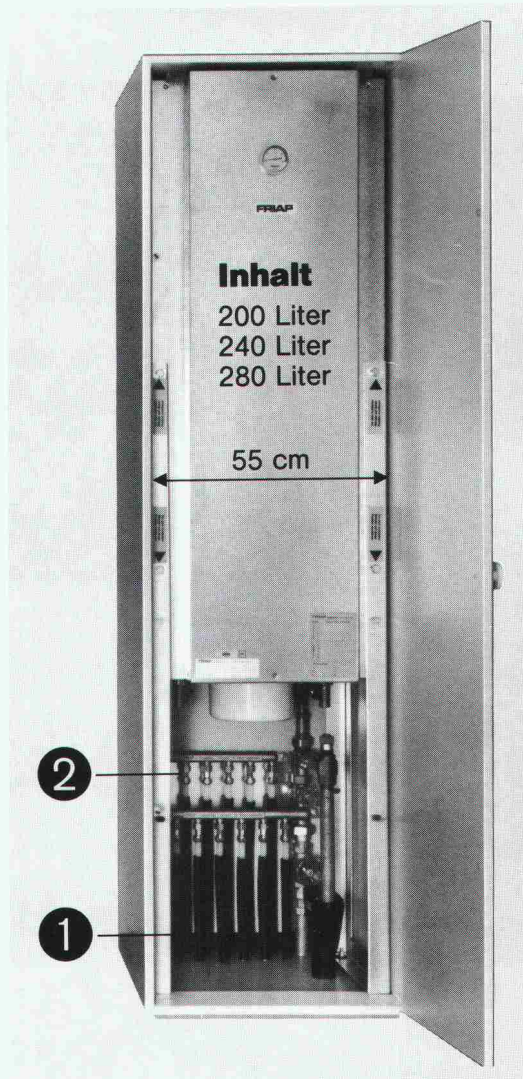

ANKABA- Thermo-Element®

RIPINOX®,
bauaufsichtlich zugelassen
Statik:
EMPA-geprüft, Typenprüfung BRD

Dort wo es
auf Komfort und
Sicherheit ankommt,
verwenden Sie mit Vorteil
Ankaba-Thermo-Elemente aus
geripptem, nichtrostendem Edel-
stahl und robusten Polyurethan-
oder Styrodur-Körpern. Sie eignen
sich vorzüglich für den wärme-
dämmenden Anschluss von Bal-
konplatten, Treppenpodesten
und für horizontale Rückhalterung
zwischen Betonplatten. Durch
Variation mit verschiedenen
Typen lassen sich wirtschaftliche,
konstruktiv einwandfreie Lösun-
gen für Ihre Wärmedämm- und
Trittschallprobleme erzielen.

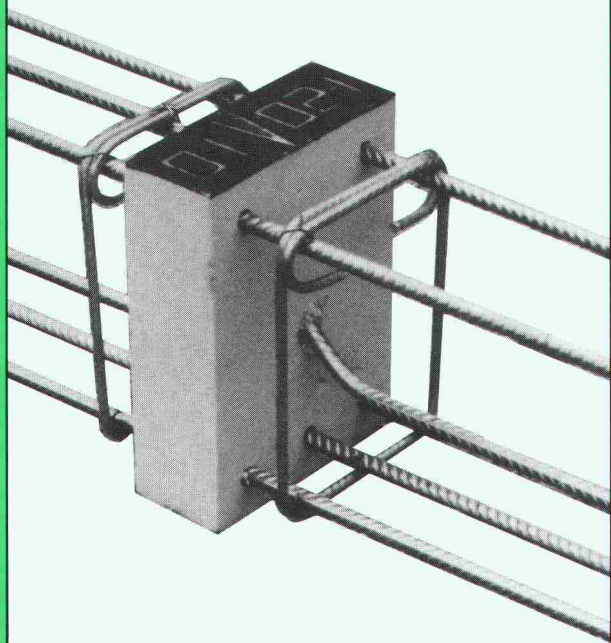

Fordern Sie bitte Unterlagen an.
**Ankaba Ankertechnik +
Bauhandel AG**

CH-8305 Dietlikon Telefon 01/833 32 33
Telefax 01/833 34 75

Qualitätstüren von Schneebeli



- Elegante Gestaltung
- Unbegrenzte Vielfalt
- Massanfertigung
- Kompaktfutter und Rahmen
- Montagefreundlichkeit
- Preiswerte Schweizer Spitzenqualität
- Lieferung direkt durch uns oder ortsansässige Schreinereien

Profitieren Sie von unseren neuen Konstruktionen und Modellen.
Verlangen Sie unsere Türen-Dokumentation oder rufen Sie uns einfach an und vereinbaren Sie gleich einen Termin, um unsere Ausstellung in Ottenbach zu besichtigen.



KURT SCHNEEBELI AG
Möbelwerkstätte und Inneneinrichtungen
Jonenstrasse, 8913 Ottenbach/Zürich
Telefon 01-761 22 85, Telefax 01-761 20 65



Wie man einen Tunnel selbst unter schwierigsten Umständen mit Sarnafil sicher abdichtet.

Bei einem Tunnel spielt die Abdichtung bezüglich Sicherheit, Lebensdauer und Konstruktion eine bedeutende Rolle. Insbesondere müssen Verkehrsstörungen durch ausserordentliche Unterhaltsarbeiten vermieden werden. An das Abdichtungs-Know-how werden daher grosse Anforderungen gestellt – so auch beim 1560 m langen Lopper-Tunnel, der Hergiswil mit Alpnachstad verbindet. Einerseits nämlich musste für die Abdichtungstechnik im Verzweigungsbereich bei dem sich stetig ändernden Querschnitt eine spezielle Lösung gefunden werden. Andererseits stellte sich auf der Hergiswiler Seite das Problem der Lockergesteinszone.

Unter Einsatz des in diesem Fall richtigen Sarnafil-Typs und unter Anwendung einer neuen Sarna-Verfahrenstechnik konnten die nicht alltäglichen Probleme gelöst werden.

Erstes Problem: Verzweigungsbereich mit ständig wechselndem Querschnitt.

Ein konventioneller Schalwagen konnte in diesem Tunnelbereich nicht eingesetzt werden. Unter Sarna-Regie wurden zusammen mit der Sarnafil-Verlegerfirma in einem Grossversuch alle Elemente der Abdichtung auf ihre Einsatzmöglichkeiten geprüft. Man kam zu dem Schluss, dass die mit Abstand vernünftigste Variante aus einer Verschalung aus Spritzbeton besteht, welche auf einer punktweise befestigten Dichtungsbahn (Sarnafil Typ F 2 mm stark) angebracht wird. Praktische Versuche bestätigten vollumfänglich dieses Ergebnis.

Zweites Problem: Die Lockergesteinszone.

Lockerer Gestein ist im Tunnelbau vor allem deshalb problematisch, weil unter Umständen hohe Druckkräfte durch das Bauwerk übernommen werden müssen. Das kann dazu führen, dass diese Kräfte auch auf den inneren Betonring wirken.

Die logische Konsequenz daraus: Die zwischen Aussen- und Innenring liegende Abdichtung darf durch die zu übertragenden Kräfte unter keinen Umständen zerstört werden. Deshalb musste man eine Abdichtung finden, die auch eine solch erhöhte Belastung aushält. Im vorliegen-

den Fall war das eine glasvliesarmierte 3 mm starke Sarnafil-Kunststoff-Dichtungsbahn, die eine extrem hohe Flächendruckfestigkeit aufweist (12 N/mm^2).

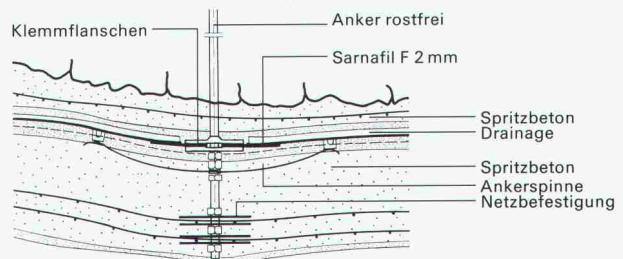

Aufbau der Tunnelabdichtung mit Sarnafil F 2 mm im Verzweigungsbereich bei ständig wechselndem Querschnitt.

Sarna löst jedes Tunnel-Abdichtungs-Problem: Dank dem Know-how der Sarna-Ingenieure und der Vielzahl der Sarnafil-Typen.

Sarna verfügt über eine 20jährige Erfahrung in Tunnelabdichtungen. Ausgewiesene Fachleute begleiten als Berater die Projektierung und Ausführung von A bis Z. Von Sarna entwickelte Schweisstechniken sorgen für sichere Nähte und rationelle Verlegung der Sarnafil-Dichtungsbahnen.

Für jedes Tunnelobjekt hat Sarna den geeigneten Sarnafil-Typ. Diese Kunststoff-Dichtungsbahnen haben eine hohe mechanische Festigkeit. Sie sind alterungsbeständig und unverrottbar, selbst unter dem Einfluss von aggressivem Wasser.

Möchten Sie von unserer Erfahrung profitieren, orientiert Sie über alles weitere die Sarna Kunststoff AG, 6060 Sarnen/Schweiz, Telefon 041-66 99 66.

Sarnafil® von **Sarna**
Vo de Sarna. Das verhebt.