

Objektyp: **Advertising**

Zeitschrift: **Schweizer Ingenieur und Architekt**

Band (Jahr): **102 (1984)**

Heft 50

PDF erstellt am: **21.09.2024**

### **Nutzungsbedingungen**

Die ETH-Bibliothek ist Anbieterin der digitalisierten Zeitschriften. Sie besitzt keine Urheberrechte an den Inhalten der Zeitschriften. Die Rechte liegen in der Regel bei den Herausgebern.

Die auf der Plattform e-periodica veröffentlichten Dokumente stehen für nicht-kommerzielle Zwecke in Lehre und Forschung sowie für die private Nutzung frei zur Verfügung. Einzelne Dateien oder Ausdrucke aus diesem Angebot können zusammen mit diesen Nutzungsbedingungen und den korrekten Herkunftsbezeichnungen weitergegeben werden.

Das Veröffentlichen von Bildern in Print- und Online-Publikationen ist nur mit vorheriger Genehmigung der Rechteinhaber erlaubt. Die systematische Speicherung von Teilen des elektronischen Angebots auf anderen Servern bedarf ebenfalls des schriftlichen Einverständnisses der Rechteinhaber.

### **Haftungsausschluss**

Alle Angaben erfolgen ohne Gewähr für Vollständigkeit oder Richtigkeit. Es wird keine Haftung übernommen für Schäden durch die Verwendung von Informationen aus diesem Online-Angebot oder durch das Fehlen von Informationen. Dies gilt auch für Inhalte Dritter, die über dieses Angebot zugänglich sind.

# Schweizer Ingenieur und Architekt

Verlags-AG der Akademischen-technischen Vereine

Erscheint wöchentlich

102. Jahrgang 6. Dezember 1984 Heft 50/84

Offizielles Organ:

Schweizerischer Ingenieur- und Architektenverein (SIA)  
Gesellschaft Ehemaliger Studierender der ETH Zürich (GEP)  
Schweizerische Vereinigung Beratender Ingenieure (ASIC)

## Redaktion

«Schweizer Ingenieur und Architekt»

Rüdigerstrasse 11  
Postfach 630, 8021 Zürich  
Tel. (01) 201 55 36

**Redaktoren:**  
Balthasar Peyer,  
leitender Redaktor  
Dr. sc. techn. ETH/SIA

Bruno Odermatt,  
dipl. Arch. ETH/SIA  
Hans U. Scherrer  
dipl. Ing. ETH/SIA

**Druck:**  
Offset + Buchdruck AG

Nachdruck von Bild und Text, auch auszugsweise, nur mit schriftlicher Zustimmung der Redaktion und mit genauer Quellenangabe

## Abonnemente

Preise ab 1.1.1985

**Schweiz:**

1 Jahr Fr. 166.—  
½ Jahr Fr. 86.50  
Einzelnummer Fr. 6.50

**Ausland:**

1 Jahr Fr. 179.—  
½ Jahr Fr. 93.—  
Einzelnummer Fr. 7.50

Postcheck: «Schweizer Ingenieur und Architekt», 80-6110 Zürich  
Ermässigte Abonnemente für Mitglieder der GEP, des BSA, der ASIC, für Studenten und Mitglieder des STV

SIA-Mitglieder erhalten die Zeitschrift direkt durch das **SIA-Generalsekretariat** zugestellt. **Adressänderungen** sind deshalb dorthin mitzuteilen: Selnaustr. 16, Postfach, 8039 Zürich, Tel. (01) 201 15 70

**SIA-Normen und Dokumentationen** sind **allein beim SIA-Generalsekretariat** erhältlich, wo auch diesbezügliche Auskünfte erteilt werden: Selnaustr. 16, Postfach, 8039 Zürich, Tel. (01) 201 15 70

## Anzeigenverwaltung

iva

**IVA AG für internationale Werbung**

Hauptsitz:  
Mühlebachstr. 43  
8032 Zürich  
Tel. (01) 251 24 50

Filiale Lausanne:  
Pré-du-Marché 23  
1004 Lausanne  
Tel. (021) 37 72 72

## zum Titelbild

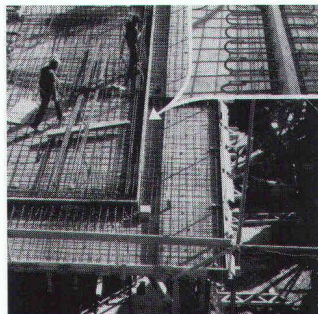

**EGCO - wärmedämmender Kragplattenanschluss, stützenfrei**

Mit dem isolierten EGCO-Kragplattenanschluss wird das bis zurzeit ungelöste Wärmebrückenproblem auf einfachste Weise gelöst. Gleichzeitig resultiert eine einzigartige, bislang Wunschtraum gebliebene Trittschalldämmung.

Durch die spezielle Konstruktion der Elemente, verschweisste

Stahlschlaufen mit dazwischenliegendem, speziell steifem und wasserabstossendem Isolationskörper, wurden revolutionäre Vorteile erreicht: - Das Entfallen der Wärmebrücke Wohnhausdecke-Kragplatte, keine Verfärbung mehr an der Deckenuntersicht, nachträgliches Erstellen der Kragplatte möglich; Armierungseinsparungen im gesamten Balkonbereich, geringe Durchbiegung der Kragplatte, sehr einfacher Einbau sowie absolutes Einhalten der statischen Höhe durch das fixe Element; für Deckenstärken ab 16 cm möglich. Spezialtypen (mit Tragfähigkeitsdiagramm) sind auf Anfrage erhältlich.

Für eine ausführliche Produktinformation und Beratung bitten wir Sie, Kontakt aufzunehmen mit

EGCO AG, Gstaadstrasse  
3792 Saanen, Tel. 030/4 55 00

EGCO AG, 9476 Weite  
Tel. 085/5 22 33

## Inhalt

**Energietechnik**

Kleinwasserkraftwerke zur Elektrifizierung in Entwicklungsländern. Von *Jost Baumgartner*, Schwerzenbach 1007

**Architektur**

Möglichkeiten einer Frauenarchitektur. Von *Beate Schnitter*, Zürich 1011

**Wettbewerbe**

Zürcher S-Bahn, Abschnitt Glattal, Viadukte Neugut und Weidenholz. Von *Dialma Jakob Bänziger*, Zürich 1016

**UIA-Mitteilungen**

Enseignement. Das historische Erbe der Krankenhäuser und deren Zukunft. Von *Felix Stalder* 1020

**Umschau**

Wohnmedizin: Positiv-Programm 1020

**SIA-Mitteilungen**

Delegiertenversammlung des SIA (9.11.1984) 1021

Aktuelles aus dem Normenschaftern des SIA 1021

**SIA-Sektionen**

Aargau: Engagement der Architekten und Ingenieure in der Politik? 1022

Bern: 150 Jahre SIA Bern (SIA-Tage 7./8. Juni 1985) 1022

**Preise**

Denzler-Preis 1985 (SEV, Zürich) 1022

**Braune Seiten**

Laufende Wettbewerbe. Aus Technik und Wirtschaft B 185/186

Aus Technik und Wirtschaft. Ausstellungen. Vorträge.

Stellenvermittlung B 187/188

## Ingénieurs et architectes suisses

Adresse: 27. av. de Cour, 1007 Lausanne

No 24/1984

<b>Tableau des concours</b>	B 101	<b>Gestion énergétique</b>	
<b>Vie de la SIA</b>	B 102	Protection thermique des bâtiments et économie d'énergie: nécessité d'un concept annuel, par <i>Olivier Barde</i>	391
<b>Expositions</b>	B 102	<b>Architecture</b>	
<b>UIA</b>	B 102	La restauration de la cure de Prilly (VD)	394
<b>Congrès</b>	B 102	<b>Energie renouvelable</b>	
<b>Gestion énergétique</b>		L'exploitation de l'énergie éolienne, par <i>Fernando de Silva et Ricardo Pascual</i>	401
Mesure de la consommation thermique par appartement: une solution d'actualité, par <i>Gérard Hermet</i>	389	<b>Produits nouveaux</b>	B 103
<b>Actualité</b>	390		

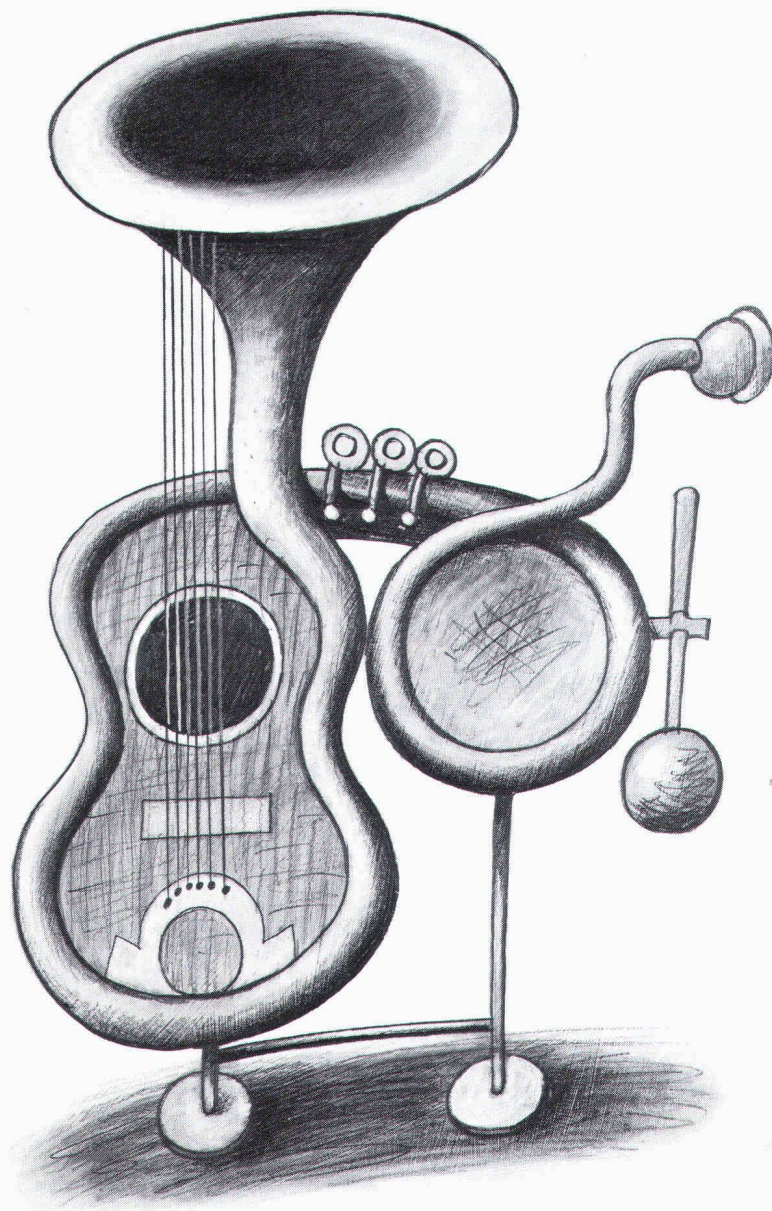

**Alleskönner  
können weniger**

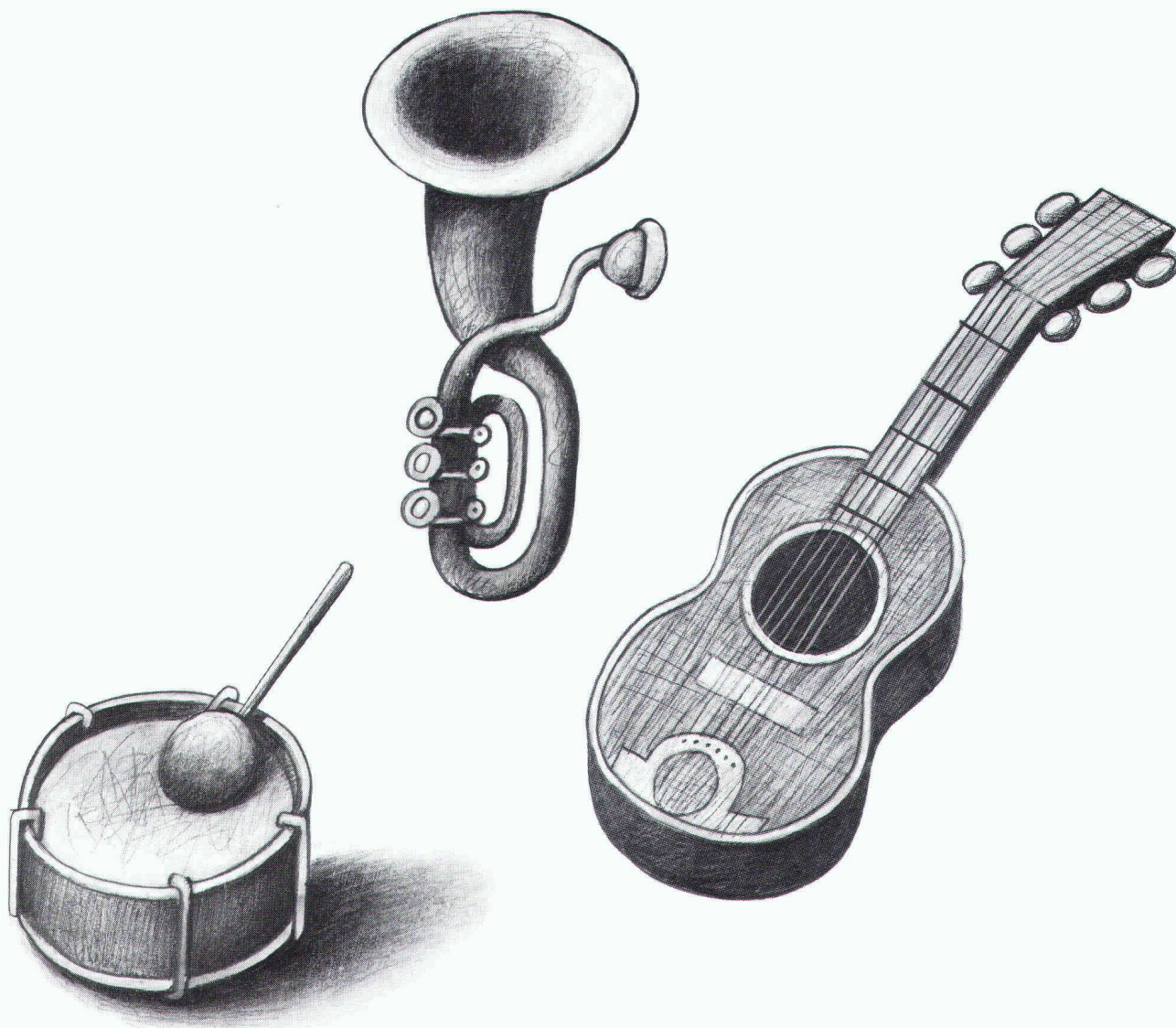

# als Spezialisten.

Ein Beispiel dafür gibt Ihnen die **Helvetia Leben** mit dem neuen BVG, das am 1.1.85 obligatorisch wird.

So finden die Spezialisten der **Helvetia Leben** die für Ihren Betrieb beste Lösung für alle Probleme, die mit dem neuen BVG

zusammenhängen. Sie haben noch keine Personalvorsorge-Einrichtung? Dann sagen Ihnen unsere Berater, wie Sie die gesetzlichen Minimalanforderungen erfüllen. Wenn Sie schon eine haben, finden unsere Spezialisten die günstigste Kombination

zwischen freiwilliger und obligatorischer Vorsorge für Sie heraus.

Als Gruppe sind die drei Helvetia Gesellschaften besonders kompetent, weil sie drei Spezialisten sind, die eng zusammenarbeiten. Deshalb können sie Ihnen auch das anbieten, was ein

Unternehmer gerade in schwierigen Zeiten braucht: eine alle Bereiche umfassende Risikoverminderung.

Sie muss in einem vernünftigen Mass zu den Kosten stehen und auf die Gegebenheiten eines jeden Betriebes zugeschnitten

sein. Nach einer Analyse geben Ihnen die Spezialisten der Helvetia Versicherungen eine klare Antwort, was Sie zur Zukunftssicherung Ihres Betriebes am besten tun.

Wenden Sie sich an eine der 160 Geschäftsstellen.



**Helvetia  
Feuer**



**Helvetia  
Unfall**



**Helvetia  
Leben**

**Helvetia  
Versicherungen**

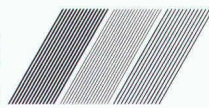

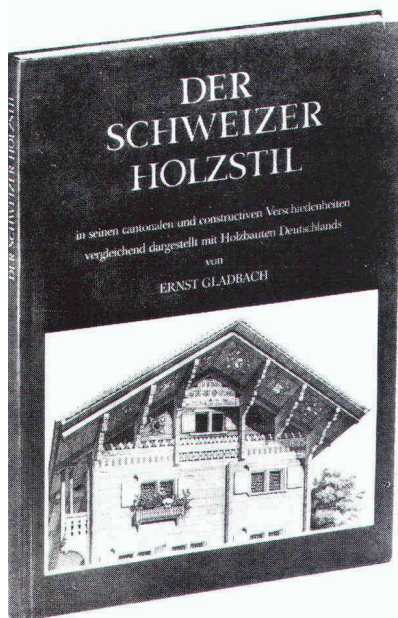

Nachdrucke alter Fachbücher:  
Fundgruben für moderne  
Holzfachleute.  
Gediegene Geschenke für  
Mitarbeiter und Geschäftsfreunde.

# Der Schweizer Holzstil

Von Ernst Gladbach  
Nachdruck aus den Jahren 1868  
und 1883, 140 Seiten, Format  
24,5x33 cm, drei Vierfarbentafeln  
und viele zweifarbige Bildseiten,  
mehrfarbig bedruckter, stabiler  
Einband, Fr. 90.-

«Der Schweizer Holzstil in seinen  
cantonalen und constructiven  
Verschiedenheiten, vergleichend  
dargestellt mit Holzbauten  
Deutschlands» lautet der Titel des  
ersten grossen Erfolgswerks von  
Ernst Gladbach. Mit grosser  
Sachkenntnis hat hier der von

seinen Zeitgenossen hoch-  
geschätzte Professor für Bau-  
konstruktionslehre an der  
Universität Zürich (1857-1890) in  
minuziöser Kleinarbeit und mit  
vorbildlicher Exaktheit die ver-  
schiedensten Schweizer Haustypen  
zeichnerisch aufgenommen.

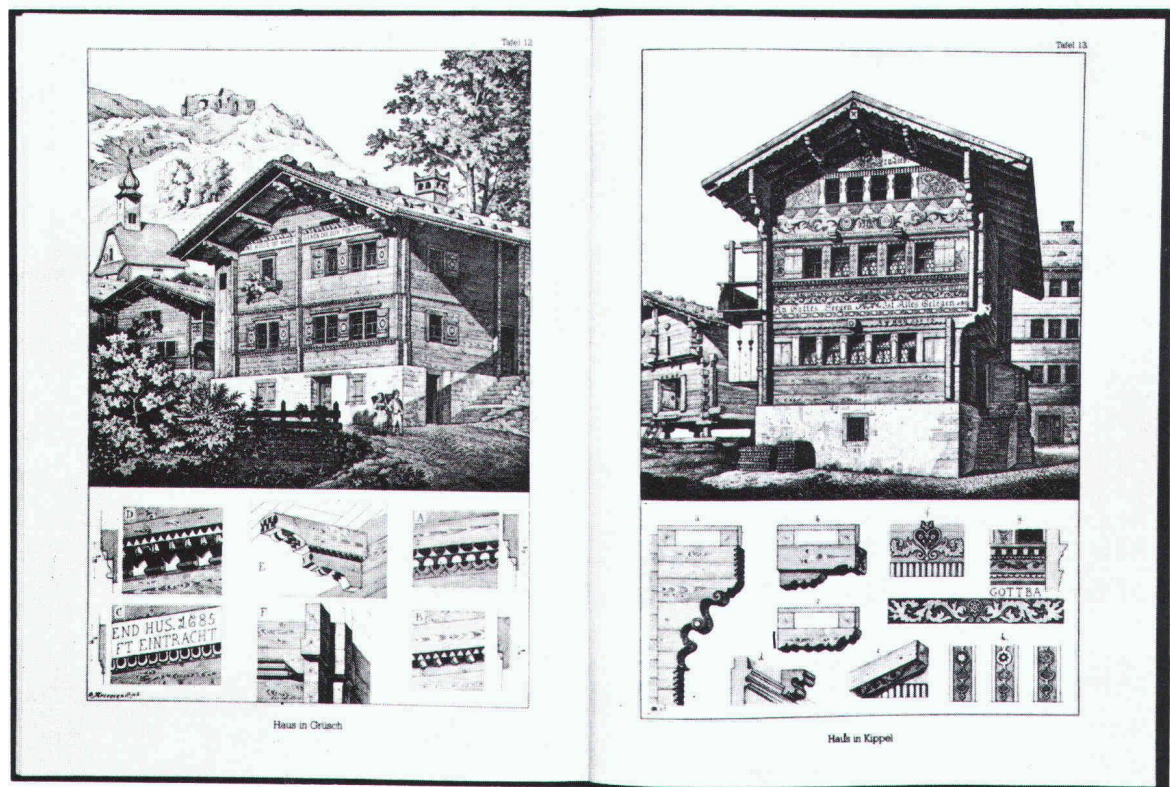

Eine Auswahl weiterer  
Holzfachbücher aus  
vergangenen Jahrhunderten:

Johann Wilhelm  
**Holtz-Baukunst**  
1668, 96 Seiten,  
Fr. 45.10

Johann Jacob Schübler  
**Nützliche Anweisung  
zur unentbehrlichen  
Zimmermanns-Kunst**  
1731 und 1736, 500 Seiten,  
Fr. 115.-

Th. Krauth und F. S. Meyer  
**Das Zimmermannsbuch**  
1899, 512 Seiten,  
Fr. 45.10

Otto Warth  
**Die Konstruktionen  
in Holz**  
1900, 508 Seiten,  
Fr. 69.-

Friedrich Ostendorf  
**Die Geschichte  
des Dachwerks**  
1908, 280 Seiten,  
Fr. 69.-

Th. Krauth und F. S. Meyer  
**Das Schreinerbuch I  
Die Bauschreinerei**  
1899, 336 Seiten,  
Fr. 45.10

Th. Krauth und F. S. Meyer  
**Das Schreinerbuch II  
Die Möbelschreinerei**  
1902, 449 Seiten,  
Fr. 45.10

Verlangen Sie das Gesamt-  
verzeichnis «libri rari»  
mit rund 90 Fach- und  
Sachbüchern!

## Bestellung

an: Impressum Buchservice, Schöneggstrasse 35, 8953 Dietikon  
Telefon 01 · 740 76 73

- Ex. Gladbach, Der Schweizer Holzstil à Fr. 90.-
  - Ex. Zimmermanns-Sprüche und Kranzreden à Fr. 35.-
  - Ex. \_\_\_\_\_
  - Ex. \_\_\_\_\_
- Senden Sie mir das Gesamtverzeichnis «libri rari»

Name/Firma \_\_\_\_\_

Adresse \_\_\_\_\_



## Zimmermanns- Sprüche und Kranzreden

Nachdruck aus dem Jahre  
1896, 320 Seiten, Format  
11x17 cm, stabiler Einband  
mit Farbprägung, Fr. 35.-

Dieser Reprint enthält die  
wohl umfassendste  
Sammlung mustergültiger  
Richtsprüche, wie sie in  
der ehrbaren Zimmer-  
mannszunft traditions-  
bewusst noch heute  
vorgetragen werden.



Gute Aussichten für Hausbesitzer:

# Die Unverwüstlichkeit eines Stahlprofils für Fenster- und Tür-Rahmen hat einen weiteren Sinn bekommen: Die Schall- und Wärme-Isolation.



**ISOPRO® von**  
**DAVUM**  
**STAHL** 

Gegenüber Kunststoff-, Holz- oder Aluminium-Rahmen waren Stahlprofil-Konstruktionen schon immer deutlich robuster und unverwüster. Bei Isopro-Profilen, den Hohlprofilen aus kaltgerolltem Bandstahl, sorgt eine Zinkauflage von 20 µm innen und ausen für einen noch beständigeren Korrosions-Schutz. Der Kern eines Isopro-Profils aber ist sein hochwirksamer Isolator aus warm gehärtetem Epoxi-Harz. Sein  $\lambda$ -Wert: 0,045 W/mK. Ein Isopro-Fenster- oder -Tür-Rahmen hat einen K-Wert von nur 1,82 W/m<sup>2</sup>K und leistet Schalldämmung von 38 dB. Isopro-Profile gibt es in über zwanzig verschiedenen Typen. Für alle üblichen und alle möglichen ungewöhnlichen Fenster- und Tür-Rahmen-Konstruktionen.

Am besten, Sie setzen sich über Isopro mit diesem Coupon genauer ins Bild.

Senden Sie ihn einfach an Ihre nächste Davum-Stahl AG.

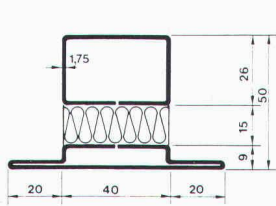

ip-02.540  
Eines der vielen  
Rahmen-Profile  
von Isopro.

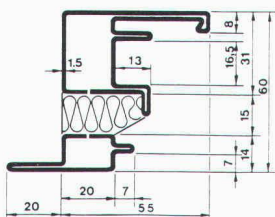

ip-63.620  
Das Flügel-Profil  
von Isopro.

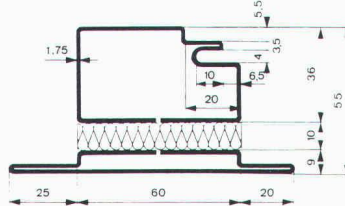

62.560  
Eines der vielen  
Tür-Profile von Isopro.

Bitte dokumentieren Sie mich  
detailliert

- über die Spezialität Isopro  
von Davum-Stahl
- über alle anderen Stähle  
von Davum-Stahl

Absender: \_\_\_\_\_

\_\_\_\_\_

\_\_\_\_\_

\_\_\_\_\_

DAVUM STAHL AG  
Geroldstrasse 28  
8021 Zürich  
Tel.: 01/440 330  
Telex: 822 175

DAVUM STAHL AG  
Leonhardsgraben 8  
4003 Basel  
Tel.: 061/52 20 20  
Telex: 62 433

DAVUM STAHL AG  
Dinkelbergstrasse 15  
4127 Birsfelden  
Tel.: 061/52 20 20  
Telex: 62 433

DAVUM STAHL AG  
Steigerhubelstr. 94  
3000 Bern 5  
Tel.: 031/26 13 21  
Telex: 32 635

DAVUM STAHL  
LANDQUART AG  
7302 Landquart  
Tel.: 081/5138 37  
Telex: 74 208

DAVUM SA CRISSIER  
chem. des Lentillières 5  
1023 Crissier  
Tel.: 021/34 5144  
Telex: 24 963

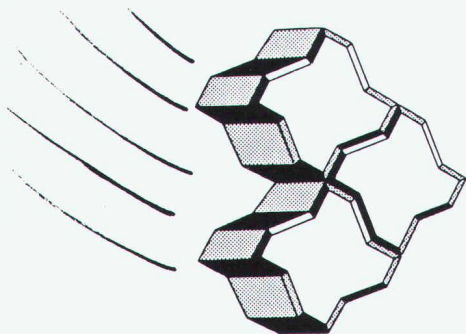

# Uni-Coloc

## Der schnelle Pflasterstein

*Bahnbrechende  
Neuheit!*

### Der neue Uni-Verbundstein mit Ankerverbund.

Vorteile:

- 1. höhere Verlegeleistung
- 2. sichere Verankerung
- 3. größere Belastbarkeit

Dieser UNI-Coloc eignet sich speziell für das mechanische und maschinelle Verlegen. Durch die hohe Verbundwirkung ist ein Kippen und Verkanten des Steins auch bei stärkster Beanspruchung unmöglich. Zudem hat eine Belagsfläche mit dem UNI-Coloc wesentlich kürzere Fugen, wodurch eine extrem hohe Belastbarkeit erreicht wird.

**Die echte Alternative zum Schwarzbelag**



UNI-Verlegekarre

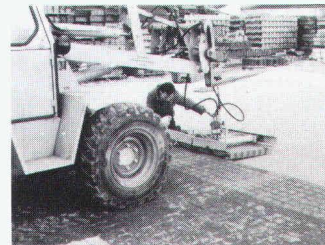

UNI-Hydraulik-Klammer

Die Verlegegeräte stehen gratis zur Verfügung

Produktion und Verkauf:

## VERBUNDSTEIN AG ZÜRICH

Felsenrainstrasse 1, 8052 Zürich  
Telefon 01 / 301 39 49

**Wir machen  
Nägel mit Köpfen!  
Und deshalb Boiler  
mit Polyamid-Beschichtung...**

Polyamid ist ein elastischer, absolut porenfreier Korrosionsschutz. Schutzanoden sind nicht nötig. ACCUM-Boiler sind somit wartungsfrei.

# Accum

Accum AG  
8625 Gossau ZH  
Wärmetechnische  
Apparate  
Telefon 01 936 11 11

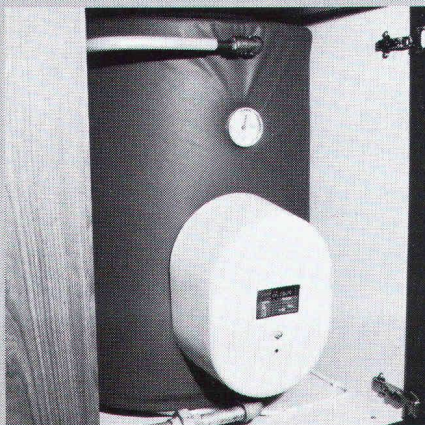

ISE-3/84

**01 936 11 11**

Wichtigstes Kapital  
der ACCUM ist das  
know-how ihrer  
Mitarbeiter.  
Es steht Ihnen  
jederzeit  
uneingeschränkt  
zur Verfügung.

# Aluminium-Wellbänder für Dach und Wand

SWISS  
BAU 85

5. - 10. Februar  
Halle 301  
Stand 341  
Basel

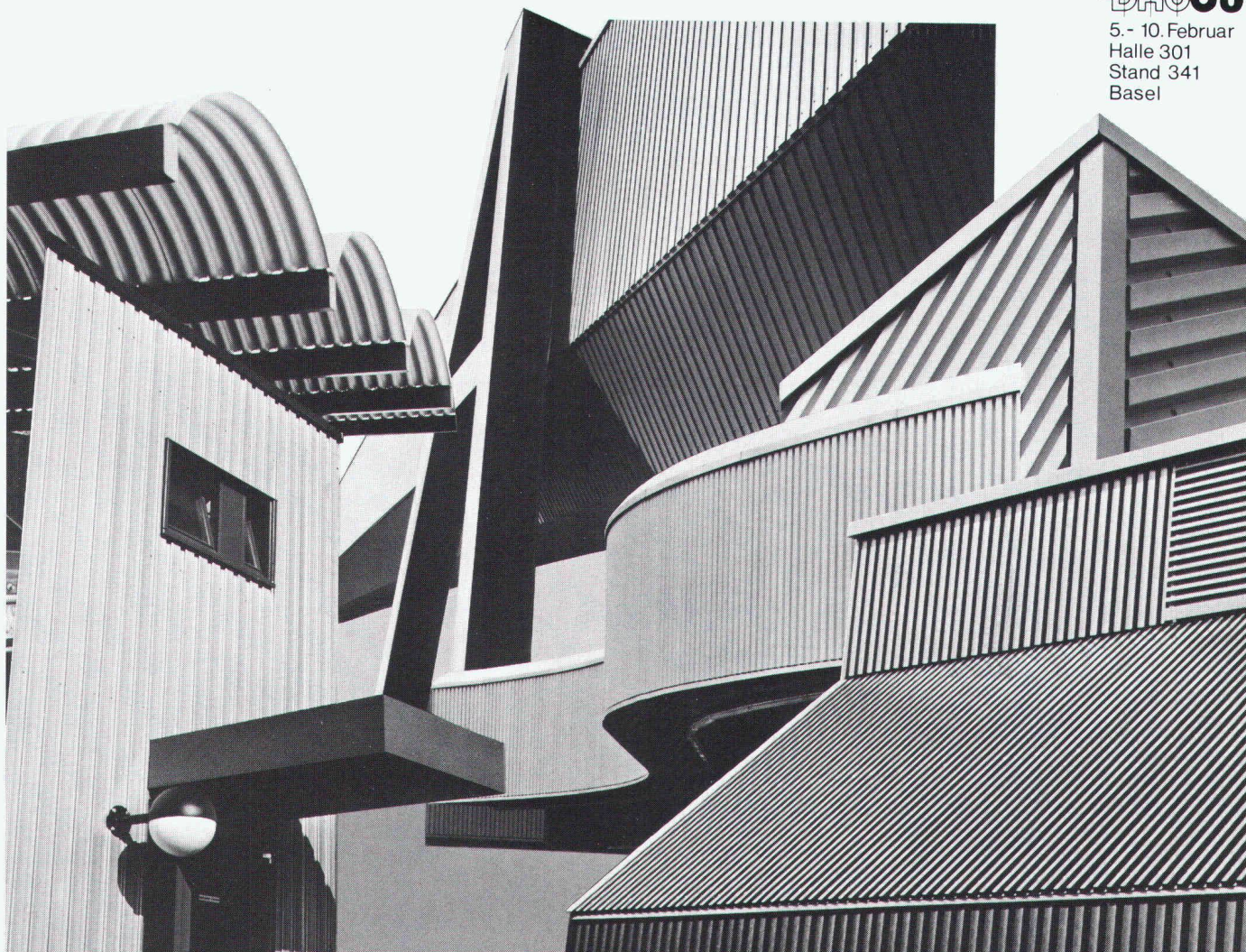

Aluminium-Wellbänder sind leicht und bieten deshalb Vorteile bei Konstruktion und Montage. 4 Typen sind ab Lager ALLEGA erhältlich. Andere Wellungen, Dicken und Oberflächen, wie stuccogeprägt und einbrennlackiert, sind ab Werk lieferbar. Zahlreiche Befestigungszutaten erlauben eine rationelle Montage. Aluminium-Wellbänder sind korrosionsbeständig und garantieren jahrzehntelange Lebensdauer.

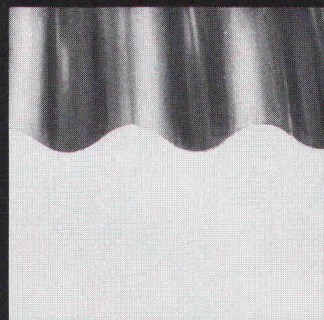

Ab Lager ALLEGA:  
91201 Wellung 110 x 30 mm  
Längen 4000 mm, 7000 mm  
Breite 1060 mm  
Dicke 0,85 mm

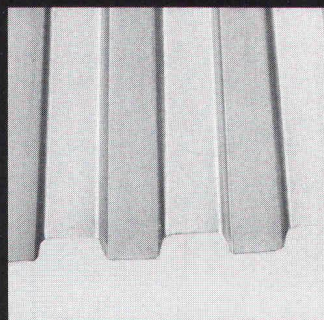

Ab Lager ALLEGA:  
92104 Wellung 100 x 25 mm  
Längen 5000 mm, 7000 mm  
Breite 947,5 mm  
Dicke 0,7 mm

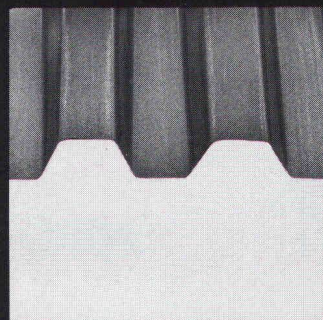

Ab Lager ALLEGA:  
92201 Wellung 120 x 40 mm  
Längen 5000 mm, 7000 mm  
Breite 892 mm  
Dicke 0,85 mm

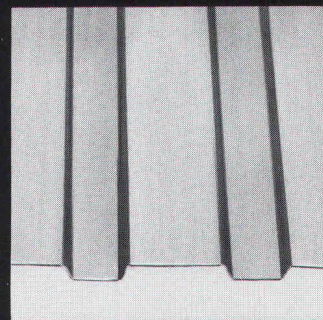

Ab Lager ALLEGA:  
92601 Wellung 142 x 20 mm  
Längen 4700 mm, 7000 mm  
Breite 1046 mm  
Dicke 0,7 mm

## ALLEGA für Aluminium



ALLEGA AG  
Buckhauserstrasse 5  
8048 Zürich  
Telefon 01 497 41 11  
Telex 822 339



# Sicher ist sicher – sicher

# Spiralanker

Patent angemeldet

## Die Verankerung für das Zweischalenmauerwerk



# ZÜRCHER ZIEGELEIEN ZZ

Zürcher Ziegeleien  
Giesshübelstr. 40  
Postfach, 8021 Zürich  
Tel. 01 / 468 21 11

J. Schmidheiny + Co. AG  
St.-Leonhard-Str. 32  
Postfach, 9001 St. Gallen  
Tel. 071 / 22 32 62

Baustoffe AG Chur  
Pulvermühlestr. 81  
Postfach, 7001 Chur  
Tel. 081 / 24 46 46

Hard AG Volketswil  
8604 Volketswil  
Tel. 01 / 945 45 41

Sergio Merotto  
6951 Lugaggia  
Tel. 091 / 91 34 32

Verkaufsstelle GMZ Luzern  
Sempacherstr. 14  
6002 Luzern  
Tel. 041 / 23 60 42

Verkaufsstelle VZBS  
Bern-Solothurn  
Bernstrasse 123  
3052 Zollikofen  
Tel. 031 / 57 05 55

Backstein AG Allschwil  
Binnergerstr. 90  
4123 Allschwil  
Tel. 061 / 63 57 57

BTR Prébéton SA  
1023 Crisier  
Tél. 021 / 34 97 21



Verlag für Architektur

und technische

Wissenschaften

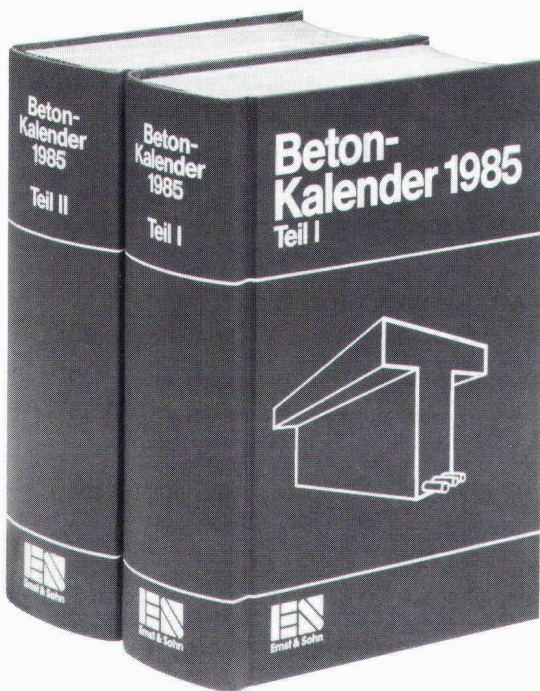

# Beton-Kalender 1985

Taschenbuch für Beton-, Stahlbeton- und Spannbetonbau sowie die verwandten Fächer

Schriftleitung: G. Franz

74. Jahrgang 1985.

Teil I und II zusammen XLVII, 1996 Seiten, 736 Abbildungen, 220 Tabellen und Tafeln. DIN A6.

Kunststoffeinband DM 108,- ISBN 3-433-01000-5

### Aus dem Inhalt:

Teil I:

Beton (Bonzel) – Stahl im Bauwesen (Bertram) – Faserzement (Pösch) – Statik der Stabtragwerke (Duddeck) – Bemessung der Stahlbetonbauteile I (Grasser) – Bemessung der Stahlbetonbauteile II (Kordina/Quast) – Bemessung von Spannbetonbauteilen (Kupfer).

Teil II:

Bestimmungen (Goffin) – Anwendung des Spannbetons (Kupfer/Hochreither) – Hochhäuser aus Stahlbeton (König) – Lagerung und Lager von Bauwerken (Rahlwes) – Gerüste (Nather)

3984

Hohenzollerndamm 170

D-1000 Berlin 31

Telefon (030) 860003-0



**Ernst & Sohn**

# FALU

K. Fassbind-Ludwig + Co. AG  
Rickenstrasse  
8646 Wagen bei Jona SG  
Telefon 055/28 31 41

# Einlege- rohrschelle

Pat. ang.

## für Kunststoff- und Gussrohre

**Erhältlich im Fachhandel**

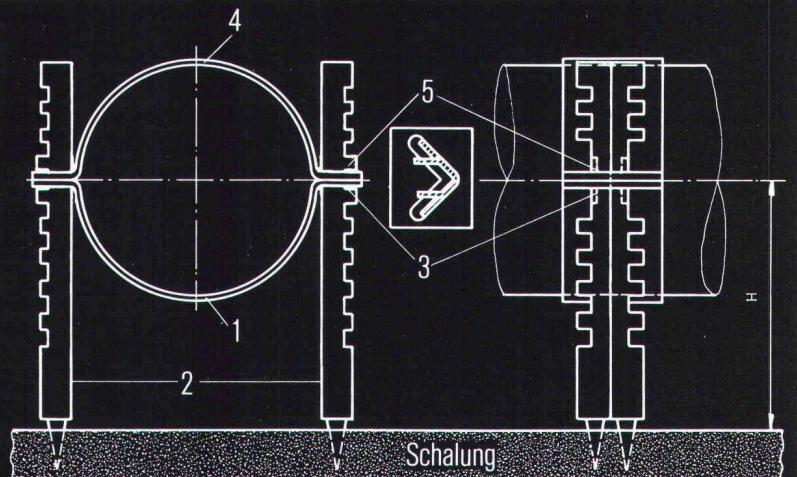

### Montageanleitung:

1. Rohrschellenunterteil 1 in Seitenstützen 2 stellen und Seitenstützen in Schalbrett einschlagen.
2. Rohr in Unterteil 1 legen, Höhe bestimmen, untere Nocken 3 mit Zange nach innen biegen.
3. Rohrschellenoberteil 4 aufsetzen, obere Nocken 5 nach innen biegen.

# Wer macht was?

## Abdichtungen

Starr im Dünnschichtverfahren

BAUSCHUTZ AG, 8048 Zürich  
Tel. 01/64 11 30

Mit Kunststoff-Dichtungsbahnen  
SARNAFIL® G, S, F, P und FP  
SARNA KUNSTSTOFF AG  
6060 Sarnen, Tel. 041/66 01 11

## Angewandte

### Klimatologie/Meteorologie

METEOTEST, Tel. 031/23 74 17  
Hallerstr. 50, 3012 Bern

## Architektur - EDV - CRB

Devisieren + Weiterbearbeitungen  
E. JEUCH, Architekturbüro  
Rotfluhstr. 22, 8702 Zollikon  
Tel. 01/391 50 77

## Architekturmodelle

ATELIER 7, M. Fricker  
Klosbachstrasse 123, 8032 Zürich  
Tel. 01/47 92 67

KREBSER MODELLBAU  
Dorfstrasse 8, 8307 Effretikon  
Tel. 052/32 10 16

Lüchinger Modellbau  
9113 Degersheim, Tel. 071/54 15 22

SCHALK MODELLBAU  
8050 Zürich, Tel. 01/302 64 11  
5430 Wettingen, Tel. 056/27 10 80

Werner Schnüriger, 8953 Dietikon  
Moosmattstr. 16, Tel. 01/740 27 57

Modellbau Zaborowsky  
Inhaber D. Raffainer  
Neumarkt 10, 8001 Zürich  
Tel. 01/252 22 16

## Bauaustrocknung

Roth-Kippe AG, 8045 Zürich  
Gutstrasse 12, Tel. 01/461 11 55

## Baugrunduntersuchungen

BBL Baulaboratorium AG  
4132 Muttenz/Basel, Tel. 061/61 33 14

CSD COLOMBI SCHMUTZ DORTHE AG  
3097 Liebefeld/Bern, Tel. 031/53 64 12  
1066 Epalinges, Tel. 021/32 73 41  
1700 Fribourg, Tel. 037/22 76 66  
5000 Aarau, Tel. 064/24 66 22  
4410 Liestal, Tel. 061/91 24 28

GEOTEST AG  
(s. Geologie - Geotechnik - Geophysik)

K+S P. KIEFER + R. STUDER AG  
4153 Reinach BL, Tel. 061/76 94 76

SIEBER CASSINA + Partner  
Beratende Geologen und Ingenieure  
8008 Zürich, Tel. 01/252 75 60  
4600 Olten, Tel. 062/32 15 85  
3073 Gümliigen, Tel. 031/52 52 31

## Baugrunduntersuchungen Geologie - Geotechnik - Hydrologie

TERREXPERT AG  
Baugrund, Baumaterial,  
Baumethoden  
Stauffacherstr. 130, 3014 Bern  
Tel. 031 / 42 62 22

## Boden-Isoliererelemente

System GANTNER  
H. Gantner, 8888 Heiligkreuz-Mels  
Telefon 085 / 2 24 41 / 2 58 42

## Boden-Isoliererelemente

LEGATHERM  
Leganorm AG, Feldstr. 31  
8400 Winterthur, Tel. 052/25 26 16

## Dachstocksanierung/ Holzschutz

RENTOKIL AG, Köchlistr. 28  
8004 Zürich, Tel. 01/242 69 69  
1290 Versoix, Tel. 022/55 49 55

## Erschütterungs-Messungen

CSD AG (s. Baugrunduntersuchungen)  
GEOTEST AG  
(s. Geologie - Geotechnik - Geophysik)  
K+S P. KIEFER + R. STUDER AG  
4153 Reinach BL, Tel. 061/76 94 76

## Faltwände - Holzfalttüren

Lienhard Söhne AG, 8038 Zürich  
Albisstr. 131, Tel. 01/482 12 90

## Fassadenplanung

Metallbau-Planung J. F. Meyer AG  
6006 Luzern, Seeburgstr. 20  
Tel. 041/31 20 88

## Feuchtigkeitsmessgerät

H. T. Hauenstein AG, Finkelerweg 32  
4144 Arlesheim/Basel  
Tel. 061/72 10 60

## Geologische Beratung

GEOLOGIEBÜRO  
Dr. J. F. SCHNEIDER  
Baugrunduntersuchungen, Hydro-  
geologie, Geothermik, Rohstoff-  
gewinnung, Bodensondierungen  
8439 Mellstorf/AG, Tel. 056/53 13 00

## Geologie - Geotechnik - Geophysik

CSD AG (s. Baugrunduntersuchungen)  
GEOTEST AG  
3052 Zollikofen, Tel. 031/57 20 74  
9008 St. Gallen, Tel. 071/24 87 10  
8955 Oetwil a.L., Tel. 01/748 26 85  
1785 Cressier FR, 1037 Etagnières

## Geologie - Geotechnik - Hydrologie

Elektrowatt Ingenieurunternehmung  
AG, Abteilung für Baugeologie,  
Geothermie, Foundationstechnik,  
Hydrologie, Wasser- und Energie-  
wirtschaft, Dämme.  
Bellerivestrasse 36, 8022 Zürich,  
Tel. 01/251 62 61, intern 2376

## Geotechnik

Dr. H. Halter, dipl. Ing. ETH/SIA  
Beratung- und EDV-Berechnung im  
Grundbau, Erdbaulabor  
Ekkehardstr. 25, 8006 Zürich  
Tel. 01/362 56 28

Ingenieurbüro G. Mugglin AG  
Beratung, Untersuchungsprogramme,  
Planung, Berechnung, Überwachung  
in Grundbau, Bodenmechanik und  
allgemeinem Tiefbau. Bolleystr. 29,  
8006 Zürich, Tel. 01/251 48 62

## Geowärme-Nutzung für Heizzwecke

GEOCALOR AG, Cham  
Beratung Dr. M. Korner, Geologe  
6344 Meierskappel, Tel. 042 / 64 35 84

## Hang- und Rutschsanierungen

SOLTEC AG für Bodenstabilisierungen  
3602 Thun, Tel. 033/23 11 02

## Holzschutzmittel

Dr. R. Maag AG, 8157 Dielsdorf  
Tel. 01/853 12 55  
Color xex, Xerotin, Xylosan

## Industrie-Vorhänge

SARNA KUNSTSTOFF AG  
6060 Sarnen, Tel. 041/66 01 11

## Injektionen

BAUSCHUTZ AG, 8048 Zürich  
Tel. 01/64 11 30  
RENECO Bautechnik AG  
8112 Otelfingen, Tel. 01/844 31 71

## Isolierunterdach GANTNER

H. GANTNER, 8888 Heiligkreuz-Mels  
Telefon 085 / 2 24 41 / 2 58 42

## Isolierunterdach LEGATHERM

Leganorm AG, 8400 Winterthur  
Feldstr. 31, Tel. 052/25 26 15

## Kunststoffe

steba kunststoffe - 8808 Pfäffikon SZ  
Tel. 055/48 44 50  
POLYU® Polycarbonat-Verglasungs-  
system (4fach = K-Wert etwa 1,3),  
Doppel- und Dreifachstegplatten aus  
Acryl/Polycarbonat/PVC,  
GFK-Lichtplatten, Lichtkuppeln

## Landschaftsbegrünung

BEGRÜNUNGEN HUNN AG  
5630 Muri AG, Tel. 057/44 22 25  
Humuslose- und Grossflächen-  
Begrünungen, liefern von Fertiggras  
und Erosionsschutz-Matten

## Lärmbekämpfung

Schneider+Co. AG, 8401 Winterthur,  
Im Hölderli 26, Tel. 052/89 21 21  
Technische Akustik / Engineering

## Lärmexpertisen

BMP Dr. Pelli + Co., 8027 Zürich  
Splügenstrasse 3, Tel. 01/202 21 51  
Aussenlärmrechnungen, Projek-  
tierung von Schutzmassnahmen

## Lärmschutz

Siegfried Keller AG, Wallisellen  
Lärmschutz Büro und Lager:  
Zürichstr. 38, 8306 Brüttisellen  
Tel. 01/833 02 81

## Materialprüfung

BBL Baulaboratorium AG  
4132 Muttenz/Basel, Tel. 061/61 33 14  
LPM AG, 5712 Beinwil am See  
Tannenweg 1066, Tel. 064/71 55 64

## Mauerentfeuchtungen

BAUSCHUTZ AG, 8048 Zürich  
Tel. 01/64 11 30  
RENECO Bautechnik AG  
8112 Otelfingen, Tel. 01/844 31 71  
ANDEREGG Mauersanierungen AG  
9011 St. Gallen, Tel. 071/23 65 64

## Metallbau

Surber-Metallbau AG, 8004 Zürich  
Hohlstrasse 211, Tel. 01/42 87 87  
Metallfassaden, Metallfenster,  
Schallschutzfenster, Metalltüren,  
Brandschutzabschlüsse

## Metallfassaden + Dächer

Bewährte Leichtbausysteme, Beratung  
u. Ausführung GOTTFRIED STADLER  
Dach - Wand + Montagen  
9205 Waldkirch, Tel. 071 / 98 21 61

## Metall-Normtüren

Brander AG, 8162 Steinmaur  
Tel. 01/853 06 22

## Natursteine

J. und A. Kuster, Steinbrüche AG  
8807 Freienbach, Tel. 01/784 25 25  
TOSCANO AG  
Steinbrüche und Werkstätten  
7440 Andeer, Tel. 081/61 13 70

# Fachfirmen- verzeichnis

## Pfahlprüfungen

GEOTEST AG  
(s. Geologie - Geotechnik - Geophysik)

## Pumpen

Bieri Pumpenbau AG  
Biral International  
3110 Münsingen, Tel. 031/92 92 11  
GRUNDFOS PUMPEN AG  
8117 Fällanden  
Tel. 01/825 29 25, Telex 59928  
HÄNY & CIE. AG, Pumpen- und  
Wasseraufbereitungsanlagen  
8706 Meilen, Tel. 01/925 11 31  
KSB Zürich AG, Pumpen/Armaturen  
8031 Zürich, Tel. 01/44 99 33  
PUMPENBAU SCHAFFHAUSEN AG  
8200 Schaffhausen, Tel. 053/4 30 21  
K. Rüttschi AG, Pumpenbau, 5200 Brugg  
Tel. 056/41 04 55, Telex 54 233  
SOMMER SCHENK SUISSE  
Pumpenbau, 5213 Villnachern  
Tel. 056/43 13 63

## Rohrleitungen

aus Kunststoff für Druckluft  
STÄUBLI AG, 8810 Horgen  
Tel. 01/725 25 11, Telex 52821

## Schadengutachten/ Sanierung

LPM AG, 5712 Beinwil am See  
Tannenweg 1066, Tel. 064/71 55 64

## Schallschutz- und Schwingungstechnik

Angst + Pfister, 8052 Zürich  
Thurgauerstr. 66, Tel. 01/301 20 20

## Schaumstoff-Streifen

zur Fugen-Hinterfüllung  
Schaumstoff AG, 8303 Bassersdorf  
Geerenweg 4, Tel. 01/836 61 14

## Schnellverschlusskupplungen

CEJN AG, Pilatusstrasse 1  
6300 Zug Tel. 041/21 54 53 / 54  
STÄUBLI AG, 8810 Horgen,  
Tel. 01/725 25 11  
Schnellkupplungen für Druckluft,  
Flüssigkeit (auch Vakuum),  
div. Zubehör Hydraulik u. Pneumatik

## Software

RZW DR. WALDER + PARTNER AG  
Rechenzentrum und Softwarehaus  
3073 Gümligen, Tel. 031/52 69 62  
8032 Zürich, Tel. 01/252 65 75

## Sprengen

Sprengen! Abbruch, Aushub, Material-  
gewinnung, Felssanierungen, Spreng-  
beratung, Überwachungen, Beratung  
bei Devisierungen, Experten  
BEREUTER SPRENG AG,  
8604 Volketswil, Tel. 01 / 945 67 59

## Spritzbeton

Gunit, Sandstrahlen  
E. Laich SA, 6671 Avegno  
Tel. 093 / 81 17 22

## Stahlbau

FURRER + FREY, 3018 Bern-Bümpliz  
Tel. 031 / 55 43 53  
Roboterschweissen, Spezialmontagen

## Thermolackierungen

Thermolackierwerk Waltenspül AG  
6142 Gettnau LU, Tel. 045/81 20 51

## Tore

Bator AG, 3360 Herzogenbuchsee  
Tel. 063 / 60 11 33  
Falt-, Schiebefalt-, Schiebetore  
Automaten-Steuerungen

## Trennwände - Werkkabinen

Verstellbare Blätler-Wände  
schallisoliert, feuerbeständig  
BLÄTTLER AG, Holz- und Metallbau  
Industriestr. 1, 8117 Fällanden  
Tel. 01/825 43 85

## Treppen

Columbus-Treppen AG  
9245 Oberbüren, Tel. 073/51 37 55  
Spindeltreppen aus Holz und Alu,  
Scheren- und Holzschiebetreppen

## Ungezieferbekämpfung

Ketol AG, Abt. Insecta-Service  
8157 Dielsdorf ZH, Tel. 01/853 05 16  
RENTOKIL AG, Köchlistr. 28  
8004 Zürich, Tel. 01/242 69 69  
1290 Versoix, Tel. 022/55 49 55

## Unterquerungsarbeiten mit Stahl- und Eternit- rohren bis 1000 mm Ø

für Kanalisation und Werkleitungen  
Trenchag AG, 8305 Dietlikon  
Tel. 01/833 22 05

## Vorfabrizierte Armierungen

Mit fi-Rista-Elementen armieren Sie  
wirtschaftlicher  
NEU! fi-Ripa-Anschlusskorb  
DRAHTWERKE FISCHER AG  
5734 Reinach  
Tel. 064/71 15 55, Telex 68316 fidra ch

## Wasserdichte Türen

Tuchschild AG, 8500 Frauenfeld  
Tel. 054 / 26 11 11  
W. Nill, Metallbau  
8404 Winterthur, Tel. 052/29 54 52

## Wasserversorgung

BMP Dr. Pelli + Co., 8027 Zürich  
Splügenstrasse 3, Tel. 01 / 202 21 51  
Netzberechnungen und -analysen

# Qualität und Erfahrung weltweit.

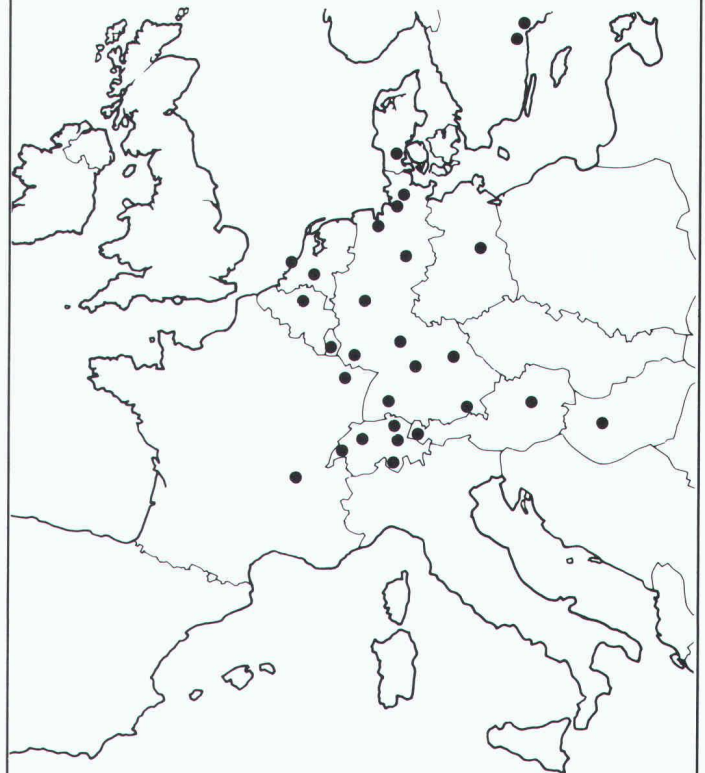

Mit diesem eigenen Vertriebsnetz exportieren wir seit Jahren weltweit - und garantieren für unsere Schweizer Qualität.

- Schockgeprüfte Monoblocs
- Vibrationsgeprüfte Monoblocs für Marine und Off-Shore-Inseln
- TÜV-geprüfte Hygiene-Geräte

ORION-Apparate werden ausschliesslich in Zürich (Produktionsfläche 10000 m<sup>2</sup>) hergestellt und weltweit verkauft.



**ORION AL-KO AG**  
**CH-8037 Zürich**

Postfach

Telefon 01/42 16 00, Telex 822945, Telefax 44 88 47

# MIT DEN GRAM-STÜTZEN

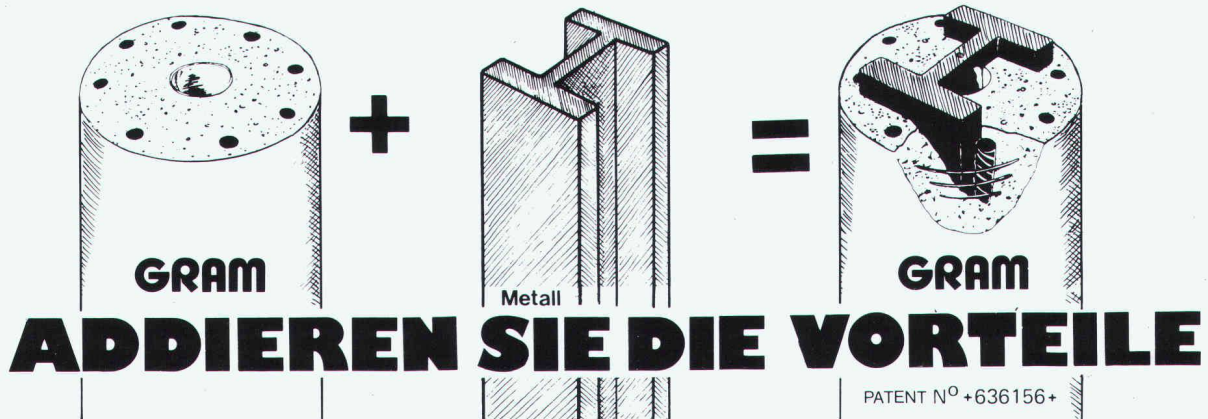

## Vorteile der Stahlstütze

- KLEINE DIMENSIONEN
- HOHE LEISTUNGEN
- SCHNELLE UND LEICHTE MONTAGE
- EINFACHE INTEGRATION IN JEDEN STRUKTURENTYP

+

## Vorteile der Betonstütze

- FEUERSCHUTZ F 90
- AESTHETIK, GEHÄMMERTE STRUKTUR, FÄRBUNG IN DER BETONMASSE
- SPEZIALAGGREGATE
- BILLIGER

+

# GRAM SA

Colonnes en béton armé **centrifugé**  
037 / 64 16 46  
**1523 VILLENEUVE** près Lucens

ROYAL AGENCY SA 84

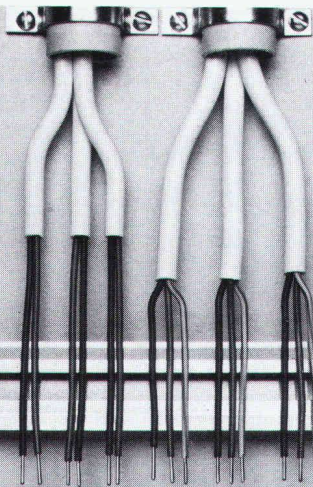

Und wo ist jetzt der Heizungsregler, der sich automatisch dem Gebäude anpaßt und damit nicht nur regelt, sondern auch optimiert ?

# Abdichtung gegen aufsteigende Feuchtigkeit



Wir verraten unser Erfolgsrezept für Unterterrain-Abdichtungen  
**AEZ: Halle 31/Stand 215**

8402/LD6591

Bodenabdichtung von nicht unterkellerten Räumen mit SOPRAVAP

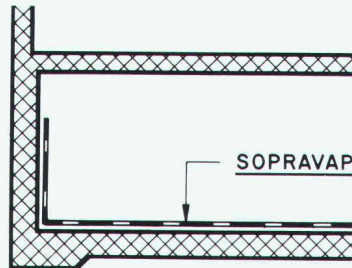

Fundament-Abdichtung mit SOPRAVAP

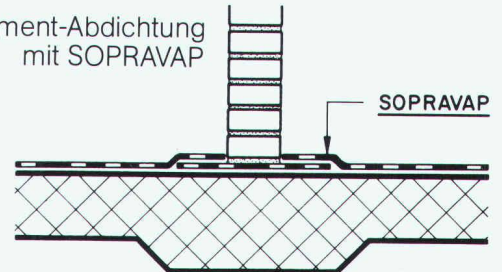

SOPRAVAP enthält nebst der Schutzarmierung eine Aluminiumfolie von 0,1 mm Dicke, die vollständig dampfdicht ist.

Bitumendichtungsbahn mit Aluminiumfolie und Schutzarmierung in einer Lage – ein Schweizer Qualitäts-Produkt

# SOPRAVAP

**AEZ** Asphalt-Emulsion AG  
 Rautistrasse 58  
 8048 Zürich  
 Tel. 01/491 10 50

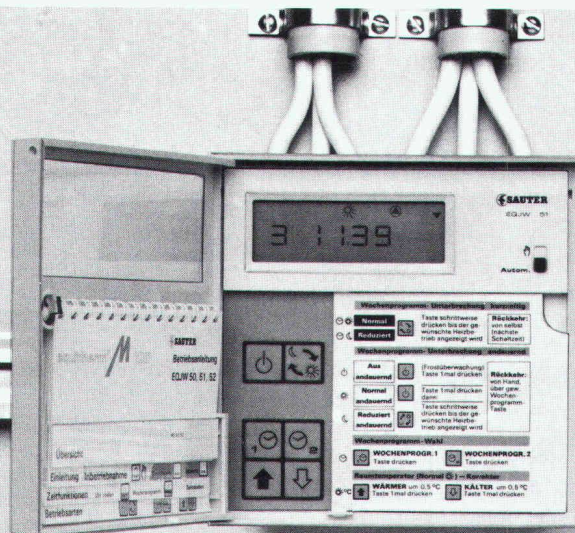

**Hier.**

Das ist der equitherm M 100 von Sauter: der Mikroprozessor-Heizungsregler, der nicht nur regelt, sondern auch optimiert: er paßt automatisch die Heizkennlinie dem Gebäude an, er optimiert die Ein- und Aus-Schaltzeiten, und er adaptiert diese Optimierung wiederum automatisch an das Gebäude. Bei Gas- oder Ölföherung sorgt er zudem für gleitende Kessel- und Vorlauftemperaturregelung. Und dank seinen leicht verständlichen Symbolen und seiner übersichtlichen Digitalanzeige ist der equitherm M 100 auch ganz einfach zu bedienen.

Bitte schicken Sie mir Ihre Unterlagen über den equitherm M 100.

Firma: \_\_\_\_\_

Name: \_\_\_\_\_

Straße: \_\_\_\_\_

PLZ/Ort: \_\_\_\_\_

S.T.A.

Einsenden an: FR. SAUTER AG (Geschäftsbereich Regeltechnik),  
 4016 BASEL, Tel. 061 / 32 44 55.





## Wie man mit Sarnafil und SarnaRoof eine Kombination aus Flach- und Steildach sicher abdichtet.

Mitten in der Stadt Zürich steht seit neuestem ein Einkaufszentrum der Migros. Das Geschäfts- und Warenhaus an der Löwenstrasse im Kreis 1 wurde achtgeschossig konzipiert. Es besitzt eine Dachkonstruktion, die für den Fachmann äusserst interessant ist. Sie besteht nämlich aus einer Kombination von Flach- und Steildach.

Dass diese Dachgestaltung mit zwei verschiedenartigen Dachformen in letzter Zeit vermehrt realisiert wird, hat einen einfachen Grund. Es stehen heute Systeme und Materialien zur Verfügung, welche die Übergänge vom Flach- zum Steildach problemlos ermöglichen.

### Beim Übergang vom Flach- zum Steildach genügt bei den Sarna-Systemen eine Schweissnaht.

SarnaRoof und Sarnafil – die Dachabdichtungssysteme der Sarna ermöglichen die einwandfreie Ausführung dieser Übergänge.

Durch Heissluftverschweissung können Sarnatex (die Unterdachhaut für Steildächer) und Sarnafil (die Dachhaut für Flachdächer) absolut dicht miteinander verbunden werden. Aufwendige und zumeist schwierige Blecharbeiten am Systemübergang oder bei den Fensterkonstruktionen erübrigen sich somit. Die Spenglerarbeiten beschränken sich auf Blechabdeckungen.

Dank der auf das SarnaRoof-Unterdachsystem abgestimmten Damfdurchlässigkeit der Sarnatex-Unterdachbahn ist eine Unterlüftung derselben nicht erforderlich. Es kann daher ein hohlraumfreier Schichtaufbau (Warmdach) ausgeführt und der Übergang in der Dachhaut homogen verbunden werden. Somit bleibt die Luft- und Wasserdichtigkeit gewährleistet. Das Eindringen von Schnee- und Regenwasser wird verhindert.

### Mit den Sarna-Abdichtungs-Systemen lässt sich jedes Dach leicht, schnell und sicher abdichten.

Sarnafil und SarnaRoof sind schon seit Jahren bewährte

Systeme, um wirklich jedes Dach – und sei es noch so aussergewöhnlich – dauerhaft wasserdicht zu machen.

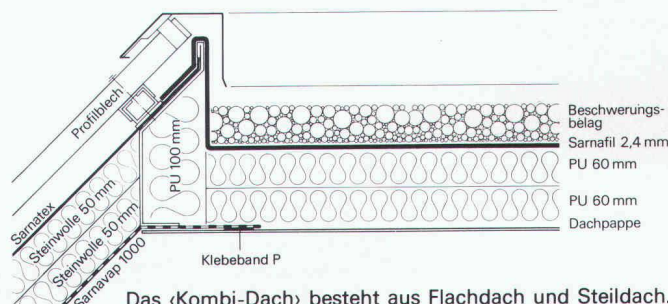

Das «Kombi-Dach» besteht aus Flachdach und Steildach.

Das SarnaRoof-Unterdachsystem besteht aus einer Kombination von eigens entwickelten und erprobten Materialien und Verlegetechniken. Sie ermöglichen es, jedes schuppenartig eingedeckte Dach sicher abzudichten, kostbare Wärme in den Innenräumen zu halten – und zusätzlichen Wohnraum zu gewinnen.

Sarnafil, die Dachhaut für Flachdächer, ist schrumpffrei. Kälte oder bohrende Wurzeln können dieser verschweissbaren Kunststoffbahn ebenso wenig anhaben wie Hagel oder intensives UV-Licht. Je nach Bau oder Bedürfnis gilt Sarnafil zudem als ideale Unterlage für alle Formen der Dachnutzung. Kombiniert mit weiteren Schichten erlaubt es Begehen, Befahren oder sogar Bepflanzen – eine immer beliebtere Nutzungsform, welche zum harmonischen Stadt- und Landschaftsbild beiträgt.

Über alles weitere orientiert Sie die Sarna Kunststoff AG, 6060 Sarnen, Telefon 041-66 0111.

**Sarnafil®** und **SarnaRoof®** von **Sarna**

Sarna macht schöne Dächer sicher sicher.