

Objektyp: **Advertising**

Zeitschrift: **Schweizer Ingenieur und Architekt**

Band (Jahr): **98 (1980)**

Heft 8

PDF erstellt am: **19.09.2024**

### **Nutzungsbedingungen**

Die ETH-Bibliothek ist Anbieterin der digitalisierten Zeitschriften. Sie besitzt keine Urheberrechte an den Inhalten der Zeitschriften. Die Rechte liegen in der Regel bei den Herausgebern. Die auf der Plattform e-periodica veröffentlichten Dokumente stehen für nicht-kommerzielle Zwecke in Lehre und Forschung sowie für die private Nutzung frei zur Verfügung. Einzelne Dateien oder Ausdrucke aus diesem Angebot können zusammen mit diesen Nutzungsbedingungen und den korrekten Herkunftsbezeichnungen weitergegeben werden. Das Veröffentlichen von Bildern in Print- und Online-Publikationen ist nur mit vorheriger Genehmigung der Rechteinhaber erlaubt. Die systematische Speicherung von Teilen des elektronischen Angebots auf anderen Servern bedarf ebenfalls des schriftlichen Einverständnisses der Rechteinhaber.

### **Haftungsausschluss**

Alle Angaben erfolgen ohne Gewähr für Vollständigkeit oder Richtigkeit. Es wird keine Haftung übernommen für Schäden durch die Verwendung von Informationen aus diesem Online-Angebot oder durch das Fehlen von Informationen. Dies gilt auch für Inhalte Dritter, die über dieses Angebot zugänglich sind.

# Aus der Geilinger-Stahlbaupraxis ein typisches Beispiel:

## Kunsteisbahn Arosa:

Bauherr: Kurverein Arosa  
 Planungs- Ingenieure: P. Messerli, Ing. ETH/SIA, St-Blaise  
 gemeinschaft: H. Schad, Ingenieur, Arosa  
 Architekten: A. + A. Rocco, dipl. Arch. ETH/SIA, Arosa  
 Unsere Lieferung: Fabrikation und Montage der Stahlkonstruktion für die Überdachung, 550 t  
 Technische Daten: Dachfläche 4300 m<sup>2</sup>, freie Spannweite 74,4 m, rechnerische Schneelast 750 kg/m<sup>2</sup>, statisches System: abgespannte geschweiste Blechträger mit 4 Pylonen

Stahlbau ist und bleibt für viele Bauprobleme die richtige Lösung: denn Wirtschaftlichkeit und Anpassungsfähigkeit sind gewichtige Argumente.

Als Stahlbau-Partner hat Geilinger jahrzehntelange Erfahrung, in grossen wie in kleinen Bauaufträgen. Geilinger-Stahlbauten werden sorgfältig geplant, in unseren leistungsfähigen Werkstätten Bülach und Yvonand erstellt und von unseren zuverlässigen Monteuren im In- und Ausland aufgerichtet.

Im Geilinger-Stahlbau steckt Erfahrung, Fachwissen und Qualität.

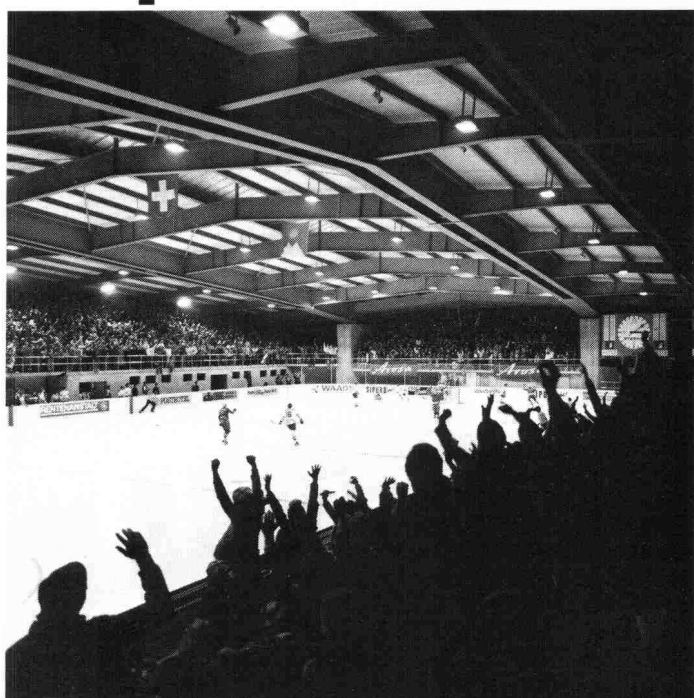

# GEILINGER

Ingenieur- und  
Metallbau-Unternehmung

Geilinger AG  
8180 Bülach, Schützenmattstrasse  
Tel. 01 860 35 61, Telex 53869

Bülach,  
Winterthur,  
Yvonand

# Hilti Schwerlastanker HSL

## Die kontrollierbare Verankerung.

Ein neuer Anker für extreme Befestigungen. Mit qualifizierbaren Daten für den Planer und handfesten Vorteilen in der Praxis. Sechs Vorteile, die Sie nützen sollten:

1. Der kleine Bohrdurchmesser spart Zeit und Geld.
2. Die eingebaute Mitdreh-sicherung erlaubt ein problemloses Anziehen des Ankers.
3. Das leicht aufzubringende Drehmoment ergibt die geforderten Haltewerte.

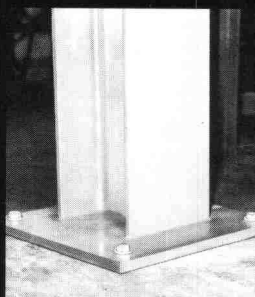

4. Mit der integrierten Teleskophülse können bis 14 mm hohe Unebenheiten ausgeglichen werden.

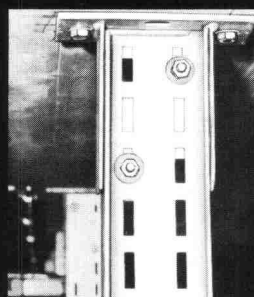

5. Die extrem hohen Auszugswerte entnehmen

Sie unserem Technischen Datenblatt.

6. Ein grosses Sortiment für jede Anwendung. Der Hilti-Schwerlastanker HSL hält, was wir versprechen. Lassen Sie ihn sich einfach einmal vorführen.



# HILTI

Hilti Technik AG  
Gartenhofstr. 17, 8036 Zürich  
Telefon 01-241 56 56



● = Service- + Verkaufszentrum



# Der echte Lichtblick im Dachfensterbau

# POLYSOL MACO 2000

## Das Klappflügelfenster mit 5 Funktionen

## und bis zu 40% mehr Lichteinfall

- Dreischicht-Sandwich-Bauweise: Aluminium-Edelholz-Polyurethan-Kombination. Keine Kondenswasserbildung zwischen den Bauteilen möglich.
- Stabile Konstruktion aus eloxiertem Alu-Profil. Schlanke, ästhetische Form. Robust und witterungsbeständig.
- Freier Ausblick – keine störende Öffnungsvorrichtung. Optimale Lüftung bei jedem Wetter.
- Das erste Klappflügelfenster mit praxistgerechter Reinigungsstellung.
- Einteiliger Eindeckrahmen für alle Bedachungen (Welleternit mehrteilig). Einfacher, kostensparender Einbau.
- In 8 verschiedenen Grössen erhältlich.

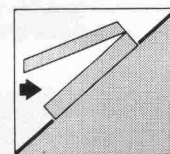
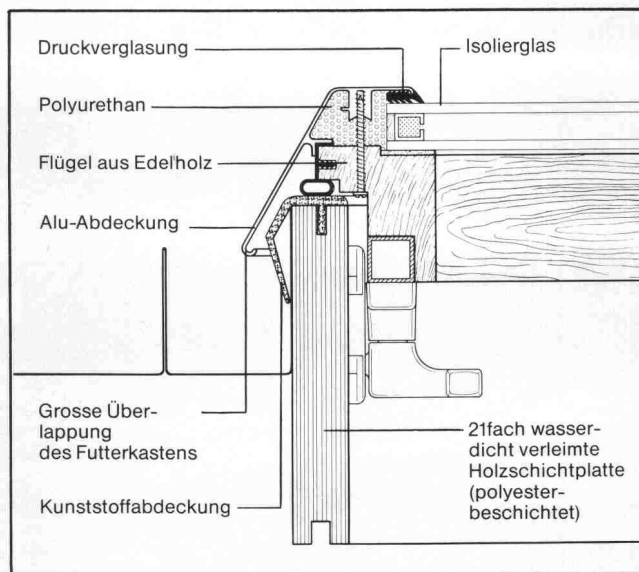

Normalstellung  
Flügel stufenlos  
verstellbar

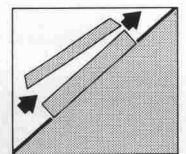

Normalstellung  
mit zusätzlicher  
Zirkulations-  
lüftung hinten

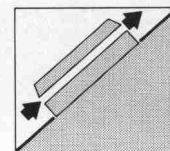

Umlaufende  
Zirkulations-  
lüftung (Schlecht-  
wetterlüftung)

Hersteller von Dachfenstern seit über 25 Jahren:



# STUDER + THOMANN AG

Webereistrasse 56-58, CH-8134 Adliswil  
Telefon 01/710 8815, Telex 59905

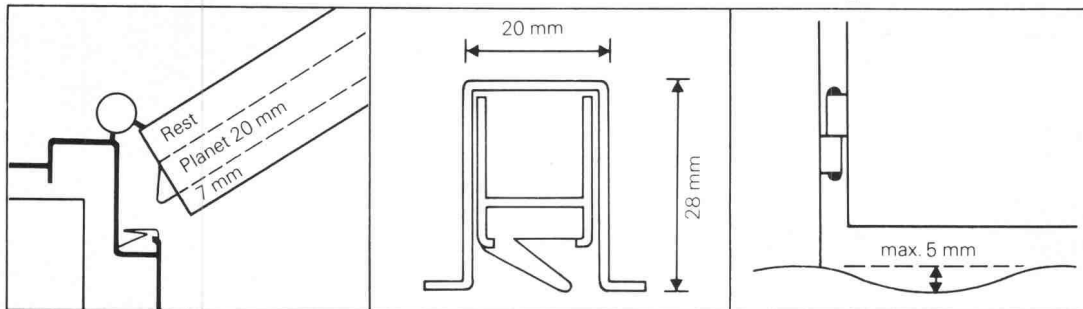

(Für stumpfeinschlagende Türen oder Türen mit mindestens 26 mm Falz.) Das bedeutet: Da wird Boden Anpassung auch bei Natursteinböden und Böden in Altbauwohnungen überflüssig. Abstand zwischen Türe und Boden 5-18 mm. Nut, 28 mm tief, 20 mm breit, Abstand laut Zeich-

nung möglichst weit vom Drehpunkt entfernt. Die genaue Montageanleitung wird mit jedem Planet A3 mitgeliefert. Laut EMPA-Test bis 43 dB gegen Kälte und Lärm. Zu beziehen durch Ihren Eisenwarenhändler

# Planet

Planet Matthias Jaggi  
Büro: Rüttschistrasse 32,  
CH-8037 Zürich, Tel. 01/60 14 44  
Fabrikation: Rankstrasse 9,  
CH-8302 Kloten, Tel. 01/814 30 90

ENDE

# Schachtleitern SKS

- aus stahlarmiertem Kunststoff,  
SUVA-zugelassen,  
SEV-geprüft.
- absolut korrosions- und rostbeständig
  - unempfindlich gegen:
    - Säuren aller Art
    - Laugen
    - Öle
    - Alkohol und Benzin
    - schwer entflammbar, selbstlöschend
    - mit oder ohne Sicherheitseinstieg erhältlich

## Länge

0,95 m  
1,20 m  
1,50 m  
1,80 m  
2,10 m  
2,35 m  
2,60 m  
2,90 m  
3,20 m  
3,50 m  
3,75 m  
4,00 m  
4,30 m  
4,60 m  
4,90 m  
5,15 m  
5,45 m  
5,70 m  
6,00 m

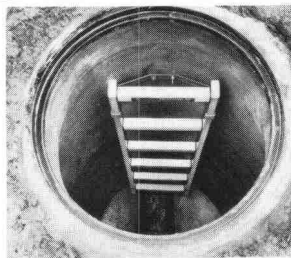

Leiter fertig eingebaut

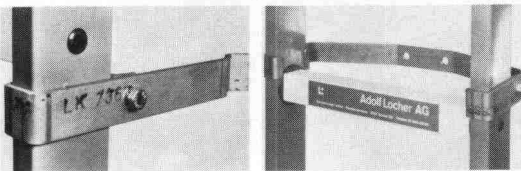

Befestigungsart:  
Zum Einmauern

Befestigungsart:  
Zum Andübeln

62



**Adolph Locher AG** Stahlhandel Bauwerkzeuge

8107 Buchs ZH Telefon 01 844 00 66  
9450 Altstätten SG Telefon 071 75 25 25  
7000 Chur Telefon 081 24 54 54



**Hauser AG Eisen**

9001 St. Gallen Telefon 071 22 88 75  
8401 Winterthur Telefon 052 23 14 31  
8808 Pfäffikon SZ Telefon 055 48 43 43

**Mobile Element-Trennwände** sind Vertrauenssache. Nur ein ausgereiftes Produkt bietet Gewähr für einwandfreie Funktion und Einhaltung der geforderten Schalldämmung. PLANACORD und ECOWALL werden von massgebenden Architekten in ganz Europa wegen ihrer unübertroffenen Schalldämmung bevorzugt.

- Unsere leistungsfähige Beratung unterstützt Ihre Planung und erarbeitet Einbauvorschläge.
  - Die spezialisierte Fabrikation verbürgt höchste Schalldämmung im ausgereiften Produkt.
  - Unsere eigene Schreinerei fertigt Oberflächen aus erstklassigen Hölzern und freut sich auf die gepflegte Ausführung von Sonderanfertigungen.
- Wir beraten Sie gerne. Rufen Sie uns an, Telefon 071 / 91 11 83.  
**INBAU AG**, Fabrik mobiler Trennwände, 9410 Heiden

## Mehr wissen – besser disponieren

Anzeigen mit hohem Informationswert  
enthält diese Nummer des  
«Schweizer Ingenieur und Architekt».

# STEINKONTOR BETONPFLASTERSTEINE

STEINKONTOR  
**monobloc**

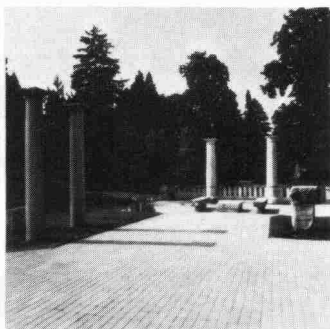

STEINKONTOR  
**multibloc**

# STEINKONTOR

5301 Station Siggenthal Telefon 056 982825

Kieswerk Baumgartner AG  
Werk: 4353 Leibstadt  
Telefon 056 46 1751/46 11 31

Betonstein Bigenthal AG  
Werk: 3513 Bigenthal  
Telefon 031 90 20 18

## Kesseldruck-Imprägnierung mit **Basilit CFK** gewährleistet lange Lebensdauer des Holzes

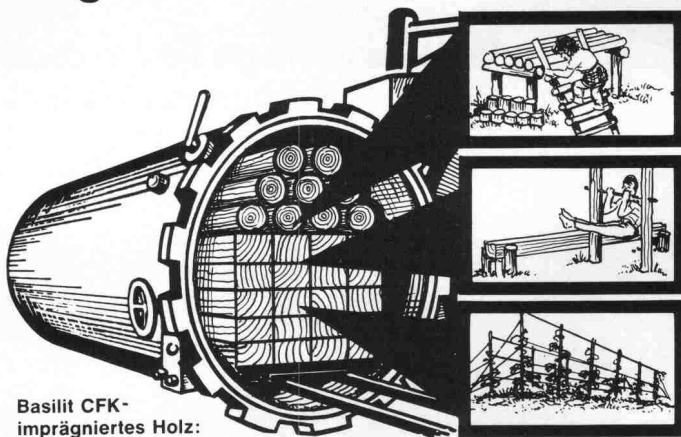

Basilit CFK-  
imprägniertes Holz:

- Umweltfreundlich
- Lichtechte, grüne Anfärbung
- Saubere, geruchsfreie Oberflächen
- Keine Nachpflege erforderlich

Ausführung der Imprägnierarbeiten  
und der Lieferung aller Hölzer durch:

**RENFER & CIE** A G S A

HOLZINDUSTRIE  
INDUSTRIE DU BOIS

Bözingenstr. 186, rte de Boujean  
2500 BIEL-BIENNE 6

Telefon: 032/41 2382  
Postcheck: 25-7

Banken:  
KB von Bern, Biel – SBV, Biel

# Stellen- und Gelegenheits-Anzeigen

## Tarif

Stellenangebote und Ausschreibungen		Ermässigter Preis für Stellengesuche	
1/1 Seite	185×259 mm Fr. 950.—	1/6 Seite	185×40 mm 90×84 mm Fr. 195.—
1/2 Seite	185×128 mm 90×259 mm Fr. 500.—	1/12 Seite	90×40 mm Fr. 85.—
1/3 Seite	185×84 mm Fr. 340.—	1/8 Seite	185×28 mm 90×60 mm Fr. 155.—
1/4 Seite	185×60 mm 90×128 mm Fr. 265.—	1/16 Seite	90×28 mm Fr. 63.—
		1/24 Seite	90×18 mm Fr. 43.—

Chiffregebühr Fr. 6.—, Ausland Fr. 8.—.

Für Stellengesuche wird Vorauszahlung verlangt.

Anzeigenschluss: Mittwoch der Vorwoche, 10 Uhr.

**IVA AG für internationale Werbung, 8035 Zürich**  
Beckenhofstrasse 16, Tel. 01 / 26 97 40, PC 80-32735

Filiale:  
1004 Lausanne, 19, av. de Beaulieu, Tel. 021/37 72 72

## Stellenangebote

Bureau d'ingénieurs civils de Genève cherche

### ingénieur civil diplômé

Domaine d'activités variées. Projet, réalisation et direction de chantier.

Entrée en fonction: à convenir.

Faire offre manuscrite avec curriculum vitae et prétentions au Bureau

**C. Fischer**, ingénieur civil EPF/SIA  
1, rue Hugo-de-Senger, 1211 Genève 4, téléphone 022 / 20 21 77

Gesucht

### Innenarchitekt/Designer

*Verlangt wird:*

- Hochbauzeichnerlehre mit abgeschlossener Fachausbildung
- sehr exakte zeichnerische Darstellungstechnik

*Geboten wird:*

- selbständige Bearbeitung von Aufträgen
- angenehme Arbeitsbedingungen in kleinem Team

Handgeschriebene Bewerbungen sind zu richten an:

**Fred Ruf Design**, Eremitagestrasse 24, 4144 Arlesheim

8/31 c/M

### Danzeisen + Voser

Architekten BSA/SIA, St. Gallen

Wir bearbeiten zurzeit Aufträge für Geschäftshäuser, Wohnüberbauungen, Industriebauten, Schulen, Spitalbauten usw.

Zur Ergänzung unseres Mitarbeiterstabes suchen wir einen jungen, gut ausgewiesenen

### Bauführer

für Kostenvoranschlag, Ausschreibung, Rechnungswesen und Bauleitung.

Wir bieten zeitgemässe Anstellungsbedingungen. Unser Büro ist der Schweizerischen Fürsorgekasse für die technischen Berufe angeschlossen.

Wenn Sie Interesse haben, in einem unserer kleinen Teams mitzuarbeiten, melden Sie sich bitte telefonisch oder schriftlich, wir empfangen Sie anschliessend gerne zu einer Besprechung.

**Danzeisen + Voser, Architekten BSA/SIA**  
Vadianstrasse 46, 9001 St. Gallen  
Telefon 071 / 22 23 52

8/01 c/M

### Entwicklung - Projektierung - Beratung eine faszinierende Kombination

Unser Kunde ist ein dynamisches und erfolgreiches Unternehmen der Bauchemie mit Sitz in der Zentralschweiz. Seine industriell gefertigten Produkte werden dem Markt als individuelle Projektlösungen angeboten. Im Zuge des Weiterausbaus der Tiefbau-Abteilung suchen wir einen

### Bauingenieur HTL

Nach einer sorgfältigen Einführung übernehmen Sie selbständig den Verkauf und die anwendungstechnische Betreuung hauptsächlich im Bereich Tunnelabdichtungen. Zu Ihren Aufgaben gehören im speziellen: Planung von Abdichtungsmassnahmen, Kundenberatung und Betreuung im Projektierungs- und Ausführungsstadium sowie laufende Neuentwicklungen.

Verfügen Sie über praktische Erfahrung, haben Sie Freude am Umgang mit einer vielfältigen Kundschaft, und sind Sie bereit, in einem jungen Team kooperativ und selbständig mitzuarbeiten, dann erwarten wir Ihre Bewerbung mit den üblichen Unterlagen. Wir sichern Ihnen absolute Diskretion zu.

**thv Institut für Arbeits- und Betriebspsychologie**  
z. Hd. von Herrn K. Geisshüsler, Winkelriedstrasse 58  
6003 Luzern (Telefon 041 / 23 72 42 und 23 72 57)

8/28 c/M

<b>thv</b>		thv Institut für Arbeits- und Betriebs- psychologie Luzern Aarau	Unternehmens- führung Kaderentwicklung und -selektion Schulung
------------	---	--	--



Wir sind ein gut fundiertes Unternehmen mit namhafter Bedeutung in der Baustoffindustrie.

Wenn Sie als initiativer

## dipl. Bauingenieur ETH

Freude und Interesse haben

- Spezialfragen des bituminösen Belagsbaues selbständig zu bearbeiten
- Strassenbaubehörden und -unternehmungen fachtechnisch zu beraten
- an Instruktionkursen, technologischen Publikationen sowie an Verkaufsverhandlungen mitzuwirken

wartet in unserer Strassenbauabteilung ein abwechslungsreicher, verantwortungsvoller Tätigkeitsbereich mit Aufstiegsmöglichkeiten auf Sie.

Nach gründlicher Einarbeitung und Weiterbildung bietet diese vielseitige Tätigkeit im Rahmen unserer ausgedehnten Beratungs- und Kontrollfunktionen im Strassenbelagsbau auch ständige interessante Kontakte mit in- und ausländischen Fachkreisen.

Als fortschrittliches Unternehmen bieten wir eine gut honorierte und entwicklungsfähige Position mit allen neuzeitlichen Sozialeinrichtungen.

Wenn Sie dieser Aufgabenkreis anspricht, senden Sie und Ihre Bewerbung oder setzen Sie sich telefonisch mit uns in Verbindung (intern 16).

8.29.c/M

**Schweizerische Teerindustrie AG**  
4133 Pratteln  
Tel. 061/81 52 44

Wir bearbeiten ein breites Spektrum von raumplanerischen und umweltbezogenen Aufgaben. Im Zuge des Ausbaues unserer Dienstleistungen suchen wir für die selbständige Lösung interessanter siedlungsplanerischer Probleme einen

## Architekt/Planer

mit Hochschulausbildung. Voraussetzung sind eine starke persönliche Motivation sowie Kenntnisse in Raumplanung.

Im weiteren suchen wir zur Sicherstellung einer ökologischen Betrachtungsweise in der Raumplanung einen

## Ökologen

vorzugsweise der Fachrichtung Geobotanik, Biologie, Forstingenieurwesen oder Geographie. Vorausgesetzt wird ein ausgeprägtes Interesse an Fragen der Landschafts- und Erholungsplanung sowie an den Problemfeldern Luftverschmutzung und Lärmbekämpfung.

Falls Sie sich angesprochen fühlen, senden Sie uns baldmöglichst Ihre Bewerbungsunterlagen.

Büro für Raum- und  
Entwicklungsplanung **Strittmatter**  
9000 St.Gallen Vadianstrasse 37 Telefon 071 22 43 43

8.22.c/M

Bestbekannte schweizerische

## Generalunternehmung

sucht verantwortungsbewussten, initiativen

## techn. Mitarbeiter Stabsstelle Ausland

### Aufgaben:

- Erarbeitung technischer, kalkulatorischer und administrativer Grundlagen für Offert- und Vertragswesen sowie Projektdurchführung
- Ausarbeitung von Kostenberechnungen, Bau- und Leistungsbeschrieben
- Terminplanung und -kontrolle. Baukostenüberwachung
- Kontakte mit in- und ausländischen Planungsfirmen und Unternehmen

### Anforderungen:

- umfassende bautechnische Ausbildung Sektor Hochbau
- Bauleitungserfahrung
- Kenntnisse der modernen Planungs- und Organisationshilfsmittel
- Ausländerfahrung erwünscht
- Beherrschung der englischen Sprache in Wort und Schrift
- Sinn für Teamarbeit und Selbständigkeit

Die Anstellungsbedingungen entsprechen den Anforderungen. Volle Diskretion zugesichert.

Interessierte Herren sind höflich eingeladen, uns die detaillierte Bewerbung einzureichen unter Chiffre 4965 Zn Orell Füssli Werbe AG, Postfach, 8022 Zürich.

8.43.c/M

Für unsere Tochtergesellschaft AVIREAL AG suchen wir einen erfahrenen, selbständigen

## Bauführer (oder evtl. einen Architekten HTL)

für die Übernahme einer Grossbaustelle im Raume Kloten/Flughafen. Der Vertrag ist für dieses Projekt vorgesehen, Dauer etwa 2 1/2 Jahre. Bei entsprechenden Voraussetzungen ist nachher eine unbefristete Anstellung jedoch möglich.

Interessenten mit den notwendigen Kenntnissen und Erfahrungen verlangen bitte ein Bewerbungsformular bei der

**Swissair**, Personaldienst Bodenpersonal/PBI  
8058 Zürich-Flughafen  
Telefon 01 / 812 40 71

920.09



8.02.c/M

**Interkantonales Technikum  
Rapperswil (Ingenieurschule)**



Die Abteilung für Bauingenieurwesen des ITR sucht ab sofort oder nach Übereinkunft einen

## Assistenten

Er wird u. a. im Laborunterricht mitwirken und die Grundlagen für Studienarbeiten auf den verschiedenen Gebieten des Bauingenieurwesens (Konstruktion, allgemeiner Tiefbau usw.) beschaffen.

Diese befristete ganztägige Assistentenstelle eignet sich für einen jungen einsatzfreudigen HTL- oder ETH-Ingenieur.

Telefonische Auskünfte erteilt der Abteilungsvorstand, Prof. K. Schellenberg, Telefon 055 / 21 91 41. Bewerbungen sind an die Direktion des ITR, Postfach, 8640 Rapperswil, zu richten.

B/21-c/M

Wir suchen in unser mittleres Architekturbüro in Zürich für Entwurf und Führungsaufgaben erfahrenen

## dipl. Architekten ETH oder HTL

Wir erwarten:

- kreative Persönlichkeit, Idealalter 30-40 Jahre
- Erfahrung in Entwurf und Werkplanbearbeitung
- Fähigkeit Mitarbeiter zu führen
- Bereitschaft Verantwortung zu tragen
- Verhandlungsgeschick im Umgang mit Bauherren und Unternehmern.

Wir bieten:

- angenehmes Arbeitsklima, Personalvorsorge, der Stellung entsprechendes gutes Salär.

Eintritt nach Übereinkunft.

Offerten mit Zeugniskopien, Foto und Gehaltsanspruch unter Chiffre SIA 289 an IVA AG, Postfach, 8035 Zürich.

B/04-c/M

suche  
zu  
meinem  
stammkader

das zwischen 12 und 23 jahren ununterbrochen mit mir die täglichen vorkommnisse in einem architekturbüro zu ordnen sucht, und das sich erfahrung in planung und ausführung in den vergangenen jahren erarbeitet und unter beweis gestellt hat, teamarbeit zu handhaben, kollegialität und fröhlichkeit zu schätzen weiss

einige  
neue  
mitarbeiter  
architekten  
bauleiter  
techniker  
zeichner

die uns in unseren intensiven bemühungen in projektierung und ausführung verschiedener pilotobjekte mittel- und grossbauten tatkräftig unterstützen helfen wir sind von haus aus beweglich, progressiv und gspürig, neue einflüsse sind uns willkommen - sie fordern uns heraus

theo hotz

8008 zürich münchhaldenstrasse 21  
telefon 01 - 55 47 33



# STEINER

Unsere Bauabteilung erstellt als Generalunternehmung anspruchsvolle Grossüberbauungen mit Garantien für Qualität, Quantität, Termin und Preis. Zur Ergänzung unseres Fachteams suchen wir einen zuverlässigen, erfahrenen, ausgewiesenen

## BAULEITER

### Aufgaben:

Technische und organisatorische Oberbauleitung, Führung mehrerer Baustellen; Kontakt mit Bauherrschaften und Behörden, Koordination Architekten- und Ingenieur-Unternehmungen, Arbeitsvergabe, Überwachung von Kosten- und Zahlungen, Abrechnung, Rechnungsstellung, Garantiewesen.

### Anforderungen:

Hochbautechniker oder Architekt mit längerer Erfahrung als örtlicher Bauführer auf Grossbaustellen.

Bitte senden Sie Ihr Bewerbungsschreiben mit handschriftlichem Lebenslauf und Zeugniskopien oder Referenzangaben an

Karl Steiner, Generalunternehmung  
Hagenholzstrasse 60  
8050 Zürich  
Telefon 01 / 50 10 10

# STEINER

7/06-b/M

## Basel-Stadt Gewässerschutzamt

Wir suchen einen erfahrenen

## Bauingenieur HTL

mit Interesse für den baulichen Gewässerschutz, dem wir die Leitung des Ressorts Bauleitung (Kanalisation) übertragen möchten.

Das Aufgabengebiet dieses Ressorts umfasst im wesentlichen:

- Aufstellen und Überprüfen von Ausschreibungsunterlagen
- Örtliche und Oberbauleitungen
- Erstellen des Investitionsplanes und des Baubudgets
- Führen von Verhandlungen mit Behörden und Privaten

Bewerber mit Diplom einer HTL, mehrjähriger Berufserfahrung als Bauführer bzw. -leiter und guter mündlicher sowie schriftlicher Ausdrucksweise, die einem kleinen Team von Mitarbeitern vorstehen möchten, senden ihre Offerte mit Lebenslauf, Foto und Zeugniskopien an das

**Baudepartement**, Personalsekretariat  
Münsterplatz 12, 4001 Basel.

8/03-c/M

Personalamt Basel-Stadt

BASLER  
AG

BASLER AG  
Ingenieurbüro  
Jurastrasse 1, 4800 Zofingen  
Telefon 062 / 51 11 08

Für die Bearbeitung interessanter, abwechslungsreicher Bauprojekte suchen wir erfahrene

## Eisenbetonzeichner(in) Tiefbauzeichner(in)

evtl. auch für Teilzeitarbeit.

Wir bieten ein angenehmes Arbeitsklima und moderne Sozialleistungen.

Bei Eignung bestehen Entwicklungs- und Weiterbildungsmöglichkeiten.

Wenn Sie interessiert sind, nehmen Sie bitte mit unserem Herrn Valli telefonisch Kontakt auf oder senden Sie Ihre Bewerbung mit den üblichen Unterlagen.

8/05-c/M

Für interessante Aufgaben im Hoch- und Tiefbau suchen wir einen tüchtigen und initiativen

## Eisenbetonzeichner

Gute Darstellung und gewissenhaftes, selbständiges Arbeiten sind Voraussetzung.

Sie finden bei uns fortschrittliche Arbeitsbedingungen und ein angenehmes Arbeitsklima.

Gerne erwarten wir Ihre Bewerbungsunterlagen oder Ihren Anruf.

**Zähner + Wenk**, Ingenieure SIA  
Hauptstrasse 45, 8280 Kreuzlingen  
Telefon 072 / 72 51 51

7/38-b/M

Falls Sie ein junger, sehr gut qualifizierter

## dipl. Bauingenieur ETH

sind, der Freude am konstruktiven Ingenieurbau hat, gerne selbständig arbeitet und Verantwortung nicht scheut, so würden Sie gut zu uns passen.

Wir bearbeiten anspruchsvolle Projekte des Hoch- und Brückenbaues im In- und Ausland und möchten unser Team gerne mit einem Kollegen verstärken, dem unsere vielseitige Tätigkeit und unser freies, unkompliziertes Arbeitsklima zusagt.

Bitte schreiben oder telefonieren Sie uns!

**Minikus, Witta und Partner**  
Biberlinstrasse 16, 8032 Zürich, Telefon 01 / 55 04 66

8/42-c/M

# HATT-HALLER

Wir suchen für unsere Abteilung

## Generalunternehmung

zur Ergänzung des Mitarbeiterstabes, für die Durchführung anspruchsvoller Bauvorhaben einen versierten

## BAUFÜHRER

Herrn, die entsprechende Ansprüche an fachliches Können, selbständiges und exaktes Arbeiten, verbunden mit entsprechendem Verantwortungsgefühl, erfüllen, sind höflich eingeladen, ihre Bewerbung einzureichen.



**AG HEINTR. HATT-HALLER**  
**Hoch- und Tiefbau-Unternehmung**  
Bärengasse 25, 8022 Zürich  
Telefon 01 / 211 87 40

6/06-a/M

# RAUH

BETONSCHALUNGEN AG

Für die selbständige  
Bearbeitung  
von Schalungsaufgaben im  
Betonbau suchen wir einen

## Verkaufsingenieur

Der Aufgabenbereich  
umfasst Akquisition,  
technische Bearbeitung so-  
wie Verkaufsverhandlungen  
und verlangt gute  
Kenntnisse des Betonbaus.

Rauh Betonschalungen AG  
3178 Böisingen, 031 94 81 33

Wir sind eine mittelgrosse Bauunternehmung mit Tätigkeitsgebiet in den Kantonen Aargau und Zürich.

Wir suchen

## dipl. Ingenieur ETH/HTL

mit Praxis im Hoch-, Tief- und Strassenbau als Mitarbeiter der Geschäftsleitung.

Das Arbeitsgebiet unseres neuen Mitarbeiters umfasst alle in einer dynamischen Bauunternehmung vorkommenden Bereiche sowohl in technischer, planerischer wie auch organisatorischer Hinsicht.

Es handelt sich um eine guthonorierte, ausbaufähige Dauerstellung mit guten Aufstiegsmöglichkeiten.

Interessiert Sie dieser vielseitige Posten, so schreiben Sie an:

**Leuthard + Söhne AG,**  
Bauunternehmung  
Fahrweidstrasse 3, 5630 Muri

7/37-b/M

# VONROLL

## Departement Umwelttechnik, Zürich

Wir sind ein international führendes Unternehmen auf dem Gebiet des Umweltschutzes. Für den Sektor Wassertechnik suchen wir einen erfahrenen

## Wasser-/Abwasserfachmann

als Bereichsleiter für die Auslegung, Offertstellung und Auftragsabwicklung von grösseren Wasseraufbereitungs- und Abwasserreinigungsanlagen im englisch- und französischsprachigen Ausland.

Das anspruchsvolle und vielseitige Aufgabengebiet verlangt ein abgeschlossenes Studium als

## Maschinen- oder Bauingenieur

Durchsetzungsvermögen, Verhandlungsgeschick und gute Französisch- und Englischkenntnisse.

Bitte senden Sie Ihre Bewerbungsunterlagen mit Lebenslauf, Handschriftprobe, Photo und Zeugniskopien an unsere Personalabteilung zuhänden von Herrn Guyer.

**VON ROLL AG**  
Departement Umwelttechnik  
Neugasse 223, 8005 Zürich

7/43-b/M



## Kantonale Verwaltung

Bei nachstehender Dienststelle ist folgende Stelle wieder zu besetzen:

**Tiefbauamt, Chur, Abt. Brückenbau**

Telefon 081 / 21 35 66

### Zeichner

(abgeschlossene Lehre als Eisenbetonzeichner)

Zeichnen von Konstruktionsdetails, Schalungs-, Armierungs- und Kabelplänen für Brücken und andere Kunstbauten.

Wir bieten zeitgemässe Entlohnung im Rahmen der Personalverordnung.

Dienstantritt nach Vereinbarung.

Auskünfte über den Aufgabenbereich erteilt die zuständige Dienststelle.

Ihre Bewerbung richten Sie bitte mit den üblichen Unterlagen an das Personal- und Organisationsamt des Kantons Graubünden, Steinbruchstr.18/20, 7001 Chur, Telefon 081 / 21 31 01.

**Personal- und Organisationsamt  
des Kantons Graubünden**

8/09-c/M

Ein junger, gut qualifizierter

### Eisenbetonzeichner

der gerne an interessanten Projekten des Hoch- und Tiefbaus selbständig arbeitet, wird sich in unserem mittelgrossen Team junger Kollegen sicher wohl fühlen.

Wir haben schöne Büros, ein unkompliziertes Arbeitsklima, freie Arbeitszeit und vielseitige Arbeit.

Falls Sie Interesse haben schreiben oder telefonieren Sie uns!

**Minikus, Witta und Partner**

dipl. Bauingenieure ETH/SIA

Biberlinstrasse 16, 8032 Zürich, Telefon 01 / 55 04 66

8/07-c/M

Kleines Ingenieurbüro in Basel sucht einen

### dipl. Bauingenieur ETH

für die selbständige Bearbeitung interessanter und anspruchsvoller Objekte des konstruktiven Ingenieurbaus: Industrie-, Hoch- und Brückenbauten.

Erfahrung im Stahlbau wäre erwünscht. Es handelt sich um eine ausbaufähige, verantwortungsvolle Position.

Eintritt nach Vereinbarung.

Ihre Bewerbung mit den üblichen Unterlagen erbitten wir unter Chiffre B 03-990 195 an Publicitas, 4010 Basel.

8/08-c/M



Das **Stadtbauamt Aarau** sucht per sofort oder nach Übereinkunft zur Bearbeitung von *orts- und quartierplanerischen Aufgaben* einen

### Architekten HTL/Planer

Wenn Sie sich über eine entsprechende planerische Ausbildung oder mehrjährige Praxis ausweisen können, an selbständiges, initiatives Arbeiten im kleinen Team gewöhnt und im mündlichen und schriftlichen Ausdruck gewandt sind sowie über das in der Planungstätigkeit unerlässliche Verhandlungsgeschick verfügen, dann schicken Sie bitte Ihre *handschriftliche Anmeldung* bis *Ende Februar 1980* an die Stadtverwaltung Aarau, Personalamt, Rathausgasse 1, 5000 Aarau, das in Verbindung mit dem Stadtbauamt gerne weitere Auskunft erteilt und Ihnen das Bewerbungsformular zustellt (Telefon 064 / 25 11 55).

8/11-c/M

Wir suchen jungen

### Holzbaustatiker

*Wir sind:*

ein junges Unternehmen mit Sitz in Pfäffikon SZ und befassen uns mit dem Ausbau des TTS-Binder-Systems für die Herstellung von vorfabrizierten Holzelementen. Wir bearbeiten von der Schweiz aus den gesamten europäischen Markt.

*Wir verlangen:*

gute technische Ausbildung mit HTL-Abschluss, Verhandlungsgeschick, Kontaktfreudigkeit, Zuverlässigkeit, Bereitschaft zu gelegentlichen Auslandsreisen, Französisch- und Englischkenntnisse sind von Vorteil, Schweizer Bürger.

*Wir bieten:*

zeitgemässe Anstellungsbedingungen in kleinem Arbeitsteam.

Fühlen Sie sich angesprochen? Dann erwarten wir gerne Ihren Anruf.

**Tested Truss Systems AG, 8808 Pfäffikon/SZ**

Telefon 055 / 48 42 32

7/13-b/M

## Mehr wissen — besser disponieren

Anzeigen mit hohem Informationswert enthält diese Nummer des «Schweizer Ingenieur und Architekt».

Wir suchen einen

## dipl. Bauingenieur ETH

für vielseitige, nach erfolgter Einarbeitung weitgehend selbständig zu bearbeitende Aufgaben mit Schwergewicht Statik/Dynamik, Boden- und Felsmechanik. Die Anwendungsgebiete liegen vorwiegend im Tief- und Untertagebau. EDV- und Englischkenntnisse sind erwünscht.

Wir erwarten gerne Ihre schriftlichen Bewerbungsunterlagen.

### Ingenieurbüro Heierli AG

Culmannstrasse 56, Postfach 248, 8033 Zürich 6

7/50-b/M

Unsere Einfamilienhäuser geniessen einen ausgezeichneten Ruf. Der massive Auftragszuwachs erfordert einen weiteren

## Bauführer

*Wir setzen voraus:*

- Sicherheit in Devisierung, Bauleitung, Abrechnung
- Übersicht, Fähigkeit, zu disponieren und zu koordinieren
- wenn möglich HTL-Ausbildung

*Dafür bieten wir Ihnen:*

- eine anspruchsvolle Tätigkeit in einer angesehenen, fundierten Unternehmung
- ein den Anforderungen und Leistungen entsprechendes Gehalt
- Pauschalspesenentschädigung
- vorzügliche und umfassende soziale Sicherstellung

Qualifizierte Bewerber richten ihr Angebot an Herrn K. Rechsteiner, **Verabau Zumikon AG**, Thesenacher 28, 8126 Zumikon.



8/10-c/M

Wir wollen unser Team mit jungen Nachwuchskräften verstärken. Sie haben Gelegenheit, sich an interessanten Aufgaben des Hoch- oder des Tiefbaues einzuarbeiten. Sind Sie

## dipl. Bauingenieur ETH oder Bauingenieur HTL

so telefonieren Sie uns unter Nr. 031 / 44 69 11.

**Balzari Blaser Schudel**, Ingenieure und Planer  
Kramburgstrasse 14, 3006 Bern.

8/19-c/M

Gesucht nur qualifizierte Mitarbeiter

## Architekt HTL und Bauzeichner

Auftragsbestand: Infrastrukturbauten a. A., Fabriken, MFH, EFH, Ortsbildpflege, Mitarbeit bei Planbearbeitung und evtl. Bauführung. Ausführung: Optimale Isolationen mit entsprechenden Konstruktionen. Alternativenergiekonzept, momentan kein Objekt nur mit Ölfeuerung.

Wir erwarten gerne Ihre Anfrage.

**Robert Frei**, Architekt SWB/HTL  
Mitarbeiter: **H. Oeschger**, Architekt SWB  
Widacherstrasse 4a, 5416 Kirchdorf bei Baden, Telefon 056 / 82 27 77

7/22-b/M

## ZENTRALSCHWEIZ

Ingenieurbüro sucht per sofort oder nach Übereinkunft

## Bauingenieur HTL (Tiefbau/Eisenbeton)

*Einsatzgebiete:*

Eisenbeton für Hoch- und Tiefbauarbeiten, wie auch Strassen- und Kanalbauten mit Projektierung und Bauleitung.

*Bewerbungen:*

Qualifizierte und einsatzfreudige Interessenten richten ihre Bewerbung mit ausführlichen Unterlagen und Gehaltsanspruch unter Chiffre SIA 287 an IVA AG, Postfach, 8035 Zürich.

8/13-c/M

Gesucht

## Ingenieur HTL (Tiefbau)

wenn möglich mit etwas Praxis im allgemeinen Tiefbau und Bauleitung. Einsatz in unserem Bauleitungs- und Tiefbauteam.

Bitte schreiben Sie uns oder rufen Sie uns an.

### Ingenieurbüro Aschwanden & Speck

dipl. Ing. ETH/SIA AG  
Sophienstrasse 16, 8030 Zürich, Telefon 01 / 47 34 51

7/15-b/M

Gesucht junger

## dipl. Bauingenieur ETH

für vielseitige Aufgaben mit Schwergewicht Statik im Hoch- und Tiefbau in kleines Ingenieurbüro.

Zeitgemässe Anstellungsbedingungen, Fürsorgekasse.

Wir bitten um schriftliche Bewerbung an:

**Hans Beck**, dipl. Bauingenieur ETH  
Habsburgerstrasse 26, 6003 Luzern.

8/39-c/M

Wir suchen einen jüngeren

## Architekten ETH

für Planung und Projektierung

## Bauzeichner

für zeichnerisch konstruktive Bearbeitung von Ausführungsplänen

Anfragen erbeten an

**Hirt + Conrad**, Architekten, Inhaber H.A. Conrad,  
Alb.-Zwysigstrasse 26, 5430 Wettingen, Telefon 056 / 26 13 88

8/14-c/M

Wir suchen für sehr interessante Baustellen in der Schweiz

## Bauleiter verschiedener Funktionsstufen

mit Erfahrung im allgemeinen Tiefbau. Spätere Einsätze im Ausland sind, wenn gewünscht, möglich.

Melden Sie sich bitte über Telefon 031 / 44 69 11

**Balzari Blaser Schudel**, Ingenieure und Planer  
Kramburgstrasse 14, 3006 Bern.

8/23-c/M

## Sie sind Hochbauzeichner?

- haben Erfahrung und möchten sich verbessern
- arbeiten aus Freude und Interesse an sorgfältiger Architektur und Planung
- schätzen vielseitige und verantwortungsvolle Arbeit in kleinem Team und entsprechende Entlohnung

Schreiben Sie an

**Dr. sc. techn. Samuel Gerber**, dipl. Architekt SIA  
3360 Herzogenbuchsee

8/16-c/M

Mittleres Architekturbüro im Zürcher Oberland sucht aktiven, initiativen

## Bauführer/Bauleiter

als Sachbearbeiter für verschiedene Bauaufgaben mit fundierten Fachkenntnissen, versiert von der Devisierung bis zur Abrechnung.

*Wir legen Wert auf:*

- Selbständigkeit
- Zuverlässigkeit
- Organisationstalent
- Sinn für Flexibilität

*Wir bieten:*

- interessante, vielseitige Aufgaben in mittlerem Team
- zeitgemässe Entlohnung
- Personalfürsorge

Ihre Bewerbung mit den üblichen Unterlagen erbitten wir unter Chiffre SIA 282 an IVA AG Postfach, 8035 Zürich.

18-b/M

Gesucht per sofort oder nach Übereinkunft qualifizierter

## Bauzeichner

Als Generalunternehmung erstellen wir Einfamilienhäuser mittlerer bis gehobener Preisklasse.

Einem Mitarbeiter mit Kenntnissen in Konstruktion und Ausführung bieten wir eine interessante Tätigkeit in angenehmer Umgebung.

Bewerber, welche auf diesem Spezialgebiet schon tätig waren, richten ihr Angebot an Herrn H. Mühlebach, **Verabau Zumikon AG**, Thesenacher 28, 8126 Zumikon.



8.12-c/M

Wir suchen einen erfahrenen

## Eisenbetonzeichner/Konstrukteur

und einen jüngeren

## Eisenbeton-/Tiefbauzeichner

Wir bieten vielseitige Beschäftigung bei angenehmem Arbeitsklima und guter Entlohnung.

Ingenieurbüro **J.J. Gabathuler AG**, 9470 Buchs SG  
Telefon 085 / 6 20 91

8/26-c/M

Wir suchen in unser Büro im Freiamt AG einen initiativen

## Bauzeichner

für die selbständige Bearbeitung von Aufgaben im Hochbau (Eisenbeton) und Tiefbau (Strassenbau).

Eintritt 1. April 1980 oder nach Vereinbarung.

Gerne erwarten wir Ihre Bewerbung unter Chiffre 92-3082 Schweizer Annoncen AG «ASSA», Postplatz 6, 5610 Wohlen.

8/24-c/M

Für die örtliche Bauleitung und Devisierung anspruchsvoller Industriebauten in der Zentralschweiz suchen wir auf Frühjahr 1980 einen jüngeren, versierten

## Bauführer

mit Kenntnissen in Netzplantechnik.

Offerten unter Chiffre SIA 290 an IVA AG, Postfach, 8035 Zürich.

8/32-c/M

Gesucht in Architekturbüro SIA im Engadin

## Bauzeichner evtl. Bautechniker

Für die Bearbeitung anspruchsvoller Bauvorhaben. Verlangt wird neben gestalterischem Einfühlungsvermögen, Sicherheit in Werkplanbearbeitung und Devisierung.

**Ruch + Hüslar**, Architekten, Via Salet 11, 7500 St. Moritz  
Telefon 082 / 3 22 67

8/34-c/M

Wir suchen in unser Architekturbüro

## Hochbauzeichner

Arbeitsbeginn: März/April 1980

**Prof. Rud. Brennenstuhl**, dipl. Architekt ETH/SIA  
Bahnhofstrasse 30, 8712 Stäfa, Telefon 01 / 926 50 85

8/37-c/M

Wir suchen in kleineres Büro initiativen

## Eisenbetonzeichner

der an selbständiges Arbeiten gewöhnt ist zur Bearbeitung von Hoch- und Tiefbauten.

Eintritt Frühjahr 1980 oder nach Vereinbarung.

Offerten sind zu richten an:

**Jakob + Blumer**, Ingenieurbüro, 5620 Bremgarten, Telefon 057 / 5 26 22.

8/25-c/M

Zur Ergänzung unseres gut eingespielten Teams suchen wir einen einsatzfreudigen

## Eisenbetonzeichner, evtl. Tiefbauzeichner

Wir bieten fortschrittliche Arbeitsbedingungen und interessante, vielseitige Tätigkeit im Hoch-, Tief- und Brückenbau.

Gerne erwarten wir Ihren Anruf oder Ihre Bewerbung.

**Gian Caprez**, dipl. Bauing. ETH/SIA AG, Etzelstrasse 3, 8038 Zürich  
Telefon 01 / 45 44 05

7/20-b/M

Zur Ergänzung unseres kleineren, dynamischen Teams suchen wir einen gut ausgewiesenen

## Bauführer/Hochbauzeichner

für KV, Submission, örtl. Bauleitung und Abrechnung.

Eintritt sofort oder nach Vereinbarung.

Gute Anstellungsbedingungen / gute Sozialleistungen.

Bewerbungen mit den üblichen Unterlagen oder telefonische Kontaktnahme sind zu richten an:

**Nello Zambrini**, Architekturbüro AG  
Quellenstrasse 8, 8307 Effretikon, Telefon 052 / 32 24 40

8/35-c/M

Wir suchen einen an selbständiges Arbeiten gewöhnten

## Hochbauzeichner oder Architekten HTL

mit Erfahrung in Devisierung, Werkplanung und Bauführung.

Eintritt Juni 1980.

Schriftliche Bewerbungen bitte an:

**Johann Frei**, dipl. Architekt ETH/SIA, Hinterdorfstr. 28, 8405 Winterthur.

8/18-c/M

## Gesucht 1 Tiefbauzeichner 1 Eisenbetonzeichner

speditiv, exakt, kreativ. Anfragen erbeten an:

**Hünerwadel + Häberli AG, 8034 Zürich**  
Seefeldstrasse 152, Telefon 01 / 34 94 90

Zur Vervollständigung unseres Teams suchen wir für interessante und vielseitige Beschäftigung im Tief- und Hochbau

## Eisenbeton- und Tiefbauzeichner

**Chr. Fanzun**, dipl. Ing. ETH/SIA, Bahnhofstrasse 7, 7000 Chur

8/20-c/M

## Architekt HTL oder Bauzeichner(in)

findet in unseren Büros in Bremgarten oder Zürich-Wollishofen vielseitige und interessante Arbeit.

Gerne erwarten wir Ihren Anruf.

**AKC, Architekten Klemm + Cerliani**  
Telefon 01 / 45 15 50

## Dipl. Tiefbauingenieur HTL

38 J., sucht interessante Stelle als

## Chef-Bauleiter oder Bauleiter

in Ingenieurbüro oder Tiefbauamt. Raum: AG, ZH.

Derzeitige Tätigkeit: Geschäfts- und Bauführer in Fachrichtung Strassen- und allgem. Tiefbau, spez. Tiefbau, Pressvortrieb, Pfählungen, Eisenbeton. Ich beantworte jedes Angebot.

Offerten unter Chiffre SIA 285 an IVA AG, Postfach, 8035 Zürich.

8/44-c/M

## Architekt-Techniker HTL

Anfang 30, mit mehrjähriger Erfahrung als Projektleiter für Geschäfts- und Bankbauten sucht verantwortungsvolle Tätigkeit in Architekturbüro, Finanzinstitut oder Verwaltung. Platz Zürich oder Raum St. Gallen. Gute Englischkenntnisse.

Stellenantritt frühestens Sommer/Herbst 1980.

Offerten unter Chiffre SIA 292 an IVA AG, Postfach, 8035 Zürich.

8/33-c/M

## Architekt HTL

34, sucht neue, leitende Tätigkeit, evtl. aktive Beteiligung. Biete umfassende Berufserfahrung, unternehmerisches Denken, zielbewusste Arbeitsweise, dynamische Führungseigenschaften, Verhandlungsgewandtheit, Akquisitionserfahrung, Kapitaleinsatz nach Absprache.

Kontakte erbeten unter Chiffre 02-461010 Publicitas, 5001 Aarau.

8/38-c/M

## Architekt HTL

versiert in Planung und Ausführung, sucht Stellung in Architekturbüro.

Offerten sind erbeten unter Chiffre 7767 Mosse Annoncen AG, Postfach, 8023 Zürich.

8/27-c/M

## Bauzeichner/Bauführer

sucht neuen Wirkungskreis. 12 Jahre Berufserfahrung vom Projekt bis Abrechnung.

Offerten unter Chiffre 7769 an Mosse Annoncen AG, Postfach, 8023 Zürich.

8/26-c/M

## Architekt HTL und ETH-Z

in ungekündigter Stellung sucht aus familiären Gründen Arbeitsplatz in Basel, beste Referenzen.

Offerten unter Chiffre E 03-350785 Publicitas, 4010 Basel

## Dipl. Bauingenieur ETH

mit Nachdiplomausbildung in **Programmierung**

(Pascal, APL Fortran auf PDP 11) und mehrjähriger Erfahrung in Verkehrsplanung und Wasserbau sucht anspruchsvolle Stelle.

Offerten unter Chiffre S 303 331 an Publicitas 3001 Bern.

## Stellengesuche

### Eisenbetonzeichner/Konstrukteur

29jährig, mit Erfahrung im Hoch- und Tiefbau, sucht neuen interessanten Wirkungskreis im Raume Zürich.

Offerten unter Chiffre SIA 288 an IVA AG, Postfach, 8035 Zürich.

## Diverses

### Architekt-Techniker HTL

übernimmt Projekt-, Werk-, und Detailpläne sowie Devisierungen in Heimarbeit.

Offerten unter Chiffre SIA 291 an IVA AG, Postfach, 8035 Zürich.

Leistungsstarkes, speditives

## Eisenbetonzeichnerteam

übernimmt laufend Aufträge im Hoch- und Tiefbau.

Anfragen über Telefon 055 / 31 57 33 (auch abends)

Günstige Gelegenheit:

## JCB-Traktorbagger

mit Frontschaufel, Hecklöffel und Verdeck.

**Ernst Mäder**, Traktoren, Landmaschinen  
5524 Niederwil bei Wohlen AG  
Tel. 057 / 6 41 69, Tel. 057 / 6 34 07 privat

8/40-c/M

## INGENIEURSCHULE BURGDORF

Höhere Technische Lehranstalt (HTL)

## Ausstellung von Diplomarbeiten

aller Abteilungen in den Gebäuden der Ingenieurschule

Samstag, den 15. März 1980 von 14.00–18.00 Uhr  
Sonntag, den 16. März 1980 von 10.00–12.30 Uhr und  
von 13.30–17.00 Uhr

In den Laboratorien finden laufend Vorführungen mit Erläuterungen statt.

Samstag, den 15. März 1980 von 8.30–12.00 Uhr Informationen über das Studium an einer HTL für Gewerbelehrer, Gewerbeschüler und Berufsleute.

Interessenten und Freunde der Ingenieurschule sind zum Besuch freundlich eingeladen.

8/15-c/M

## STADT ZUG

In der Altstadt von Zug wird ein Gebäude renoviert und umgebaut. Es wird ab 1981 als Stadthaus dienen. Der Stadtrat veranstaltet einen anonymen, öffentlichen

## Wettbewerb

für die künstlerische

## Gestaltung der Hauptfassade

des Stadthauses am Kolinplatz in Zug.

Teilnahmeberechtigt sind alle in der Innerschweiz (Kantone Schwyz, Unterwalden, Uri und Zug) seit dem 1. Januar 1978 niedergelassenen Künstler sowie alle im Kanton Zug heimatberechtigten Künstler.

Die Wettbewerbsunterlagen können vom 27. Februar bis 31. März 1980, jeweils vormittags, auf dem Bauamt der Stadt Zug, St. Oswaldsgasse 20, 6300 Zug, abgeholt werden. Das Programm ohne weitere Unterlagen kann auch bestellt werden (Tel. 042 / 25 21 68, Herr Emmenegger).

Abgabetermin der Entwürfe: 6. Juni 1980

Zug, den 11. Februar 1980

**Bauamt der Stadt Zug**

8/30-c/M

## Unser Ferienvorschlag für 1980

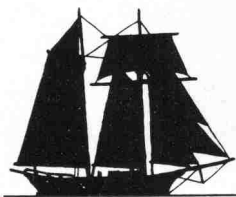

Da sich unser Personal zur Erholung auf der Segelyacht «ORION» im tyrrhenischen Meer befindet, bleibt der Betrieb bis auf weiteres

**GESCHLOSSEN**

Gebucht haben wir beim

**Studio für Yacht- und Schiffsbau, 5610 Wohlen**  
Fischerhüslweg 3, Tel. 057 / 6 71 73 oder 041 / 53 43 70

7/17-b/M

# Visura

Steuerberatung, Verträge  
Revision, Buchhaltung  
Unternehmensberatung

**Treuhand-Gesellschaft**  
Zürich Solothurn Luzern Aarau

## Zukunftsichere Heizsysteme



z. B.

## TKM-Heizungssystem

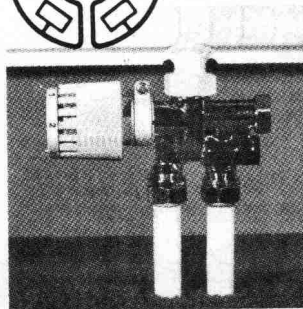

- Weit über 100000 Referenzanlagen
- Sehr geringer Wärmeverlust
- Bewährte und ausgereifte Technik
- Möglichkeit zur Ausrüstung mit Danfoss-Thermostaten
- Fragen Sie Ihren Installateur

**Protherm AG**, Butzenstrasse 39, 8038 Zürich, 01. 45 80 30  
Boswil · Cadenazzo · Crissier · Münchenbuchsee · Wil

# protherm

# GREIM/BAU



# GREIM

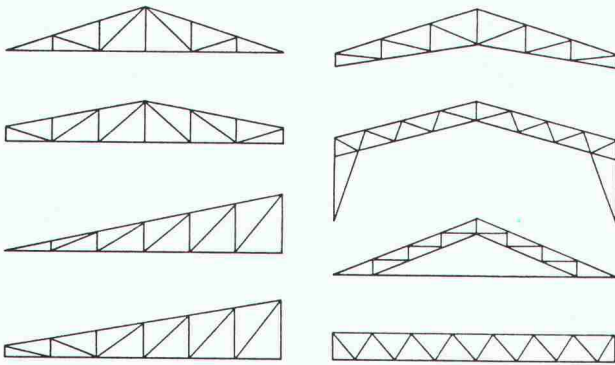

Wir liefern Ihnen Fachwerkbinder in pat. GREIMBAUWEISE – einschliesslich Statik – zu vorteilhaften Bedingungen.

Lizenz- und Lieferwerk  
H. Banholzer AG, Holzbau-Unternehmung  
3862 Innertkirchen

Beratung, Statik und Offerten durch:  
H. Banholzer, Ing. Büro für Holzbau  
Obergrundstr. 96  
6005 Luzern 041/41 86 86

## IBAU

– das wirtschaftliche Binder-System für mittlere bis grosse Spannweiten.

## Gute Zeichenmaschinen sind kein Luxus

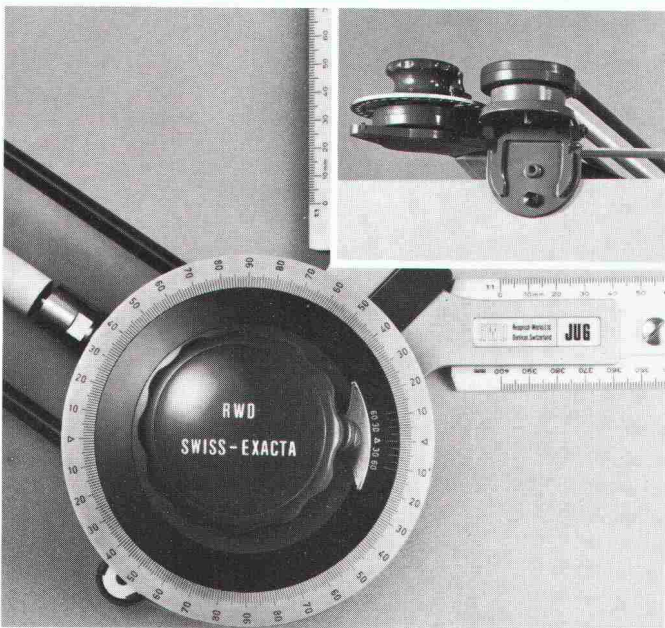

Die JUR-Zeichenmaschine kann überall spielend leicht montiert werden, ob am Küchentisch oder am Zeichenbrett. Sie erfüllt alle Anforderungen – sowohl die des Schülers als auch diejenigen des Profis. Der Klemmbock ist so konstruiert, dass mit einem Griff die ganze Arbeitsfläche freigelegt werden kann.

### RWD

Reppisch-Werke AG

Bergstrasse 23  
CH-8953 Dietikon

Unsere Referenz -  
30 Jahre Erfahrung  
Fenster und Klimafassaden  
*Constral* AG  
8570 Weinfelden  
Tel. 072 22 55 55

## Holzplaster

für Fabrik und Werkstattboden

## Holzschwellen

für Geleise- und Gartenbau

## Holzpfähle

für jeden Zweck

## Einzäunungen

aus Holz oder Drahtgeflecht

Das Holz wird unter Vakuum und Druck im Kesselverfahren imprägniert

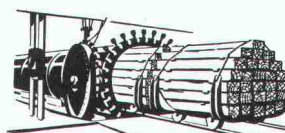

HOLZKONSERVIERUNG A.G.  
ZOFINGEN

Imprägnierwerk/Sägerei/Zaunfabrik  
Telefon 062/51 74 74



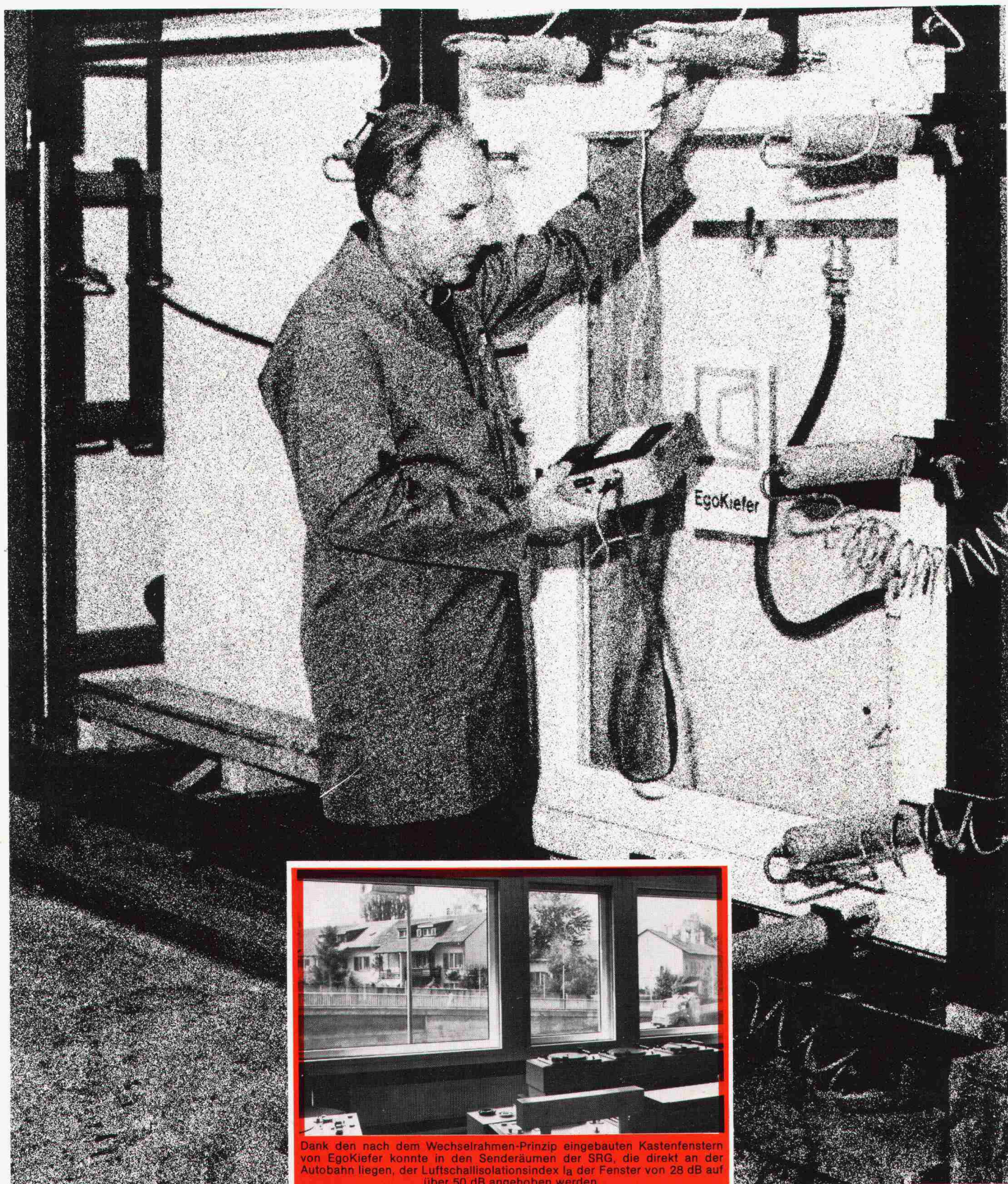

Dank den nach dem Wechselrahmen-Prinzip eingebauten Kastenfenstern von EgoKiefer konnte in den Senderäumen der SRG, die direkt an der Autobahn liegen, der Luftschallschallschutzindex  $\alpha$  der Fenster von 28 dB auf über 50 dB angehoben werden.

**Wir konstruieren, testen, produzieren,  
verkaufen, montieren Fenster und Türen!**

**EgoKiefer**



EgoKiefer AG  
9450 Altstätten  
Zürich, St. Gallen, Landquart, Luzern, Basel, Lugano, Bern,  
Villeneuve, Genf, Sierre, Berlin