

Objektyp: **Advertising**

Zeitschrift: **Schweizer Ingenieur und Architekt**

Band (Jahr): **102 (1984)**

Heft 13

PDF erstellt am: **26.09.2024**

Nutzungsbedingungen

Die ETH-Bibliothek ist Anbieterin der digitalisierten Zeitschriften. Sie besitzt keine Urheberrechte an den Inhalten der Zeitschriften. Die Rechte liegen in der Regel bei den Herausgebern. Die auf der Plattform e-periodica veröffentlichten Dokumente stehen für nicht-kommerzielle Zwecke in Lehre und Forschung sowie für die private Nutzung frei zur Verfügung. Einzelne Dateien oder Ausdrucke aus diesem Angebot können zusammen mit diesen Nutzungsbedingungen und den korrekten Herkunftsbezeichnungen weitergegeben werden. Das Veröffentlichen von Bildern in Print- und Online-Publikationen ist nur mit vorheriger Genehmigung der Rechteinhaber erlaubt. Die systematische Speicherung von Teilen des elektronischen Angebots auf anderen Servern bedarf ebenfalls des schriftlichen Einverständnisses der Rechteinhaber.

Haftungsausschluss

Alle Angaben erfolgen ohne Gewähr für Vollständigkeit oder Richtigkeit. Es wird keine Haftung übernommen für Schäden durch die Verwendung von Informationen aus diesem Online-Angebot oder durch das Fehlen von Informationen. Dies gilt auch für Inhalte Dritter, die über dieses Angebot zugänglich sind.



Styrodur[®]

Isolation kennt keine Grenzen

STYRODUR – Die grüne Wärmedämmplatte aus extrudiertem Polystyrol-Hartschaum, bevorzugt als Isolierung von:
Umkehr-, Duo- und Plusdächern, Terrassendächern und Parkdecks, Decken von Lagerhallen, Sporthallen und Viehställen, Steildächern, Perimeterdämmung, Kunstseisbahnen, Gleis- und Strassenunterbau, zweischaligem Mauerwerk; sowie als Aussendämmung in die Schalung eingelegt.

®STYRODUR = eingetragenes
Warenzeichen der BASF

Generalvertretung Schweiz **Kork AG** Kunststoffwerke
5623 Boswil
Tel. 057 471144 Telex 53879

***Zeyko-Vielfalt,
weil Sie als Raumgestalter nicht mit
Kompromissen arbeiten***



Merki & Partner AG

Ihre anspruchsvollen Arbeiten erfordern Teillösungen, die den Anforderungen des Raumkonzeptes entsprechen. Darum sind Zeyko-Küchen in 31 verschiedenen Modellen und über 150 Varianten lieferbar. Damit die ausgewählte Küche auch im dafür vorgesehenen Raum Platz findet, sind alle Modelle massvariabel. Zentimeterweise.

Wir verkaufen nicht nur Küchen, wir planen, gestalten und bauen sie nach Ihrem Raumkonzept. Ein erstes Gespräch in unserer variantenreichen Ausstellung wird Sie überzeugen. Wir bieten Ihnen treffende Problemlösungen für Ihre Raumgestaltung, die keine Kompromisse bedeuten.

Zeyko Küchen-Perfektion

zeyko[®]

Zentrum-Zürich

GFE-Küchengestaltungs AG Lagerstrasse 47 8004 Zürich

Telefon 01 242 32 55

Regionalvertreter:

Baumgartner AG
Kücheneinrichtungen, Innenausbau
Erachfeldstr. 15
8180 Bülach/01 860 12 11

Füglister
Schreinerei, Innenausbau
Grossmattstr. 14
8964 Rudolfstetten/057 33 15 21

Leuthold AG
Kücheneinrichtungen, Innenausbau
Neuhofstrasse
8810 Horgen/01 725 50 15

E. Merk AG
Schreinerei, Innenausbau
Aathalstr. 28
8610 Uster/01 941 26 62

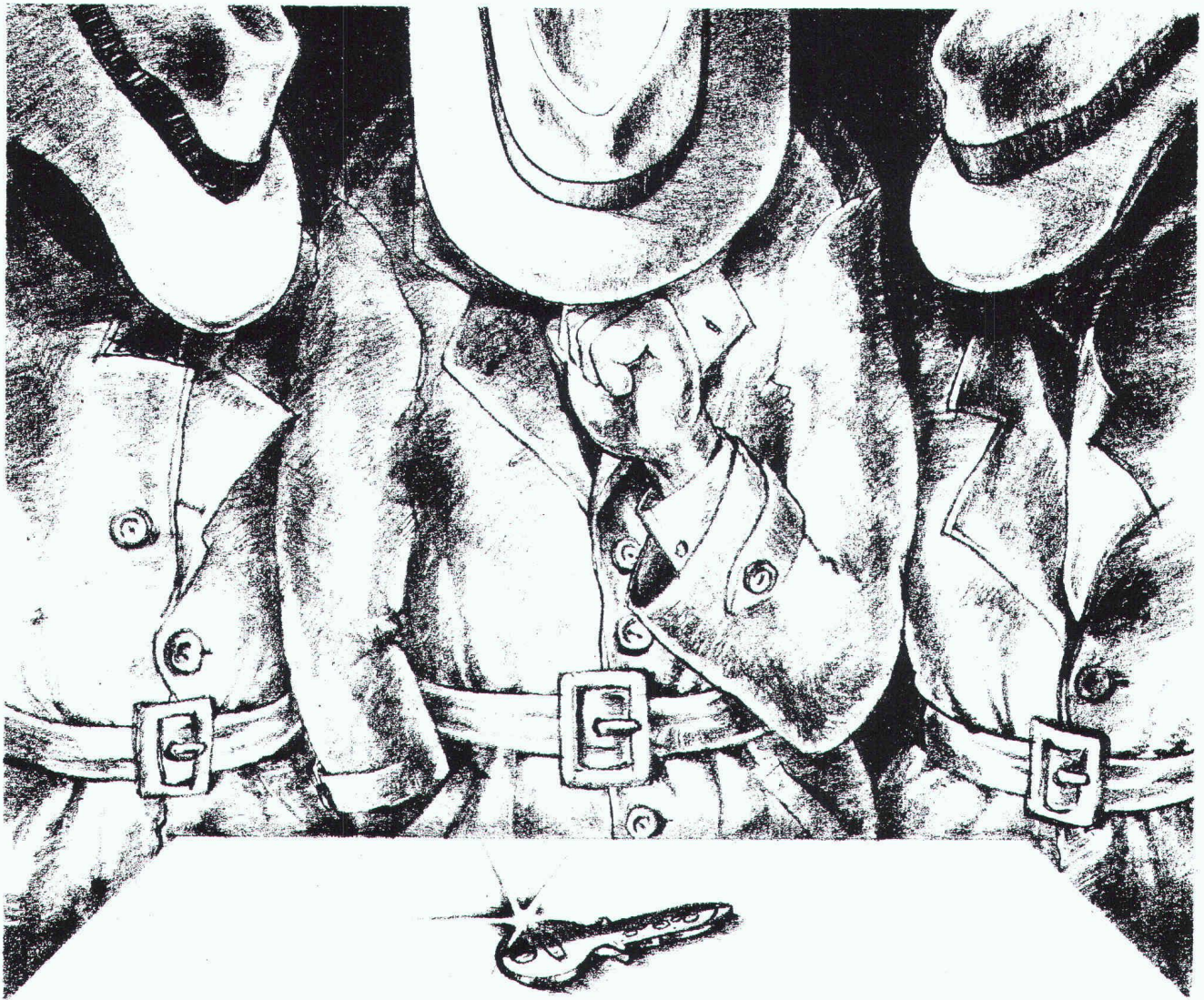

Kopieren unmöglich...

... das wäre das Beste um optimale Sicherheit in der Schliess-technik zu erreichen. Das einmalige Sicherheits-Schliess-System von KESO erschwert aber das Kopieren ganz erheblich: weil der KESO-Schlüssel patentiert und registriert $\nabla\nabla$ ist. Wird der Schlüssel trotzdem kopiert, macht sich dadurch jeder strafbar.

Weitere Sicherheitswerte der

KESO-Sicherheits-Schliess-Systeme sind z.B. die rhombische Form der Schlüssel. Dadurch kann KESO mit 100 verschiedenen Bohrbildern variieren. Und durch die patentierte Schlüsselkanalverschiebung erreicht KESO eine weitere Steigerung der Schliessvarianten um das vielfache. Die mit mehreren, verschieden verformten Zuhaltungsstiften zusammenarbeitenden Stufenbohrungen auf dem Schlüssel, bieten einen weiteren echten Kopierschutz.

KESO besitzt weltweites Vertrauen durch die bekannte Präzi-

sion seiner Schliess-Systeme. Allein in der Schweiz konnten über 30000 Anlagen installiert werden. Und auch für Ihre Sicherheit kann KESO mehr tun. Informieren Sie sich genauer über KESO-Schliess-Systeme und Dienstleistungen.



**Sicherheit dank modernster
Schliesstechnik**



KESO AG
Präzisionsschlossfabrik
Untere Schwandenstr. 22
8805 Richterswil
Tel. 01/784 3351

COUPON

Bitte senden Sie mir Unterlagen über:

- die KESO-Sicherheits-Schliess-Systeme
- KESO-System 1000 / 2000 / 3000
- Ich wünsche einen Berater-Besuch
- Bitte um Ihren Anruf

Name _____

Adresse _____

Einsenden an:
KESO AG, 8805 Richterswil

SIA



**IRON
FLEX**

«schlüsselfertige» Beton-Öltanks

Als Generalunternehmung mit über 20jähriger Erfahrung planen und bauen wir jeden Betontank mit voller Preis-, Qualitäts- und Termingarantie. Unser erfolgreiches IRONFLEX-Doppelfolien-System ist vom Bundesamt für Umweltschutz bewilligt, in allen Gewässerschutzzonen zugelassen und unübertroffen in der Praxis!

Ob in Um- oder Neubauten, ob erdverlegt oder

im Gebäude integriert – der IRONFLEX-Betontank bringt Ihnen überzeugende Vorteile: hohe Wirtschaftlichkeit, beliebige Tankgeometrie, Trennung von Tragsystem und Dichtigkeit sowie kurze Bauzeit dank Vorfabrikation der IRONFLEX-Auskleidung.

Sind das nicht Gründe genug, für Ihren nächsten Betontank mit uns zu reden?

SCHOELLKOPF-IRONFLEX AG
Schaffhauserstrasse 265
CH-8057 Zürich
Tel. 01/312 78 88

Sicherheit



Signalisation
Abspermaterial
Baustellenlampen

sicher isch sicher



Adolf Locher AG

Stahlhandel Bauwerkzeuge
8107 Buchs/ZH Tel. 01 844 00 66
9450 Altstätten/SG Tel. 071 75 25 25
7000 Chur Tel. 081 24 54 54

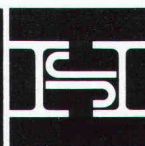

Hauser AG Eisen

9001 St. Gallen Tel. 071 22 88 75
8401 Winterthur Tel. 052 23 14 31
8808 Pfäffikon/SZ Tel. 055 48 43 43
8280 Kreuzlingen Tel. 072 72 77 07

Favre informiert über Stellfix®:

Stellfix®-Winkelplatten – zum Abfangen von Böschungen und Unkosten.

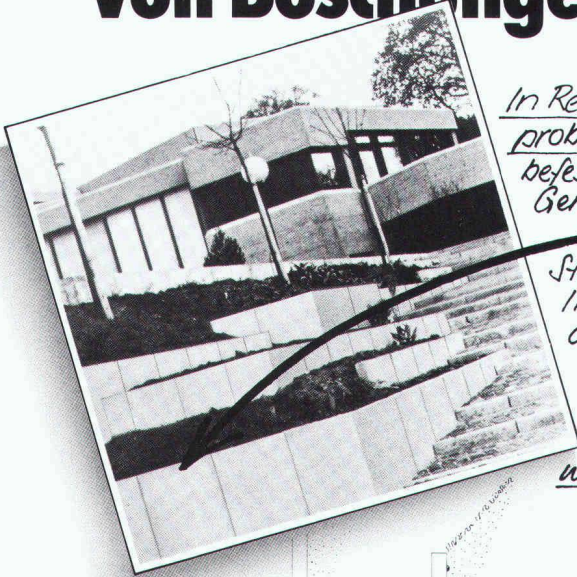

In Rekordzeit, mit einem Minimum an Aufwand, problemlos in jeder Beziehung befestigen Sie Böschungen und Abhänge. Genau nach Ihren Vorstellungen.

Angepasst an die Umgebung. Stellfix®-Winkelplatten von 55 bis 155cm. In Waschbeton, Beton mit Holzstruktur oder glattem Sichtbeton.

Stellfix® formschön und wirtschaftlich.

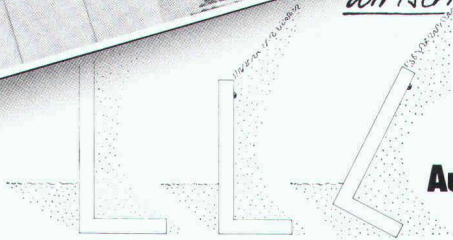

FAVRE

**Auf uns kann man bauen
Hoch und Tief**

Favre & Cie. AG Zementwarenfabrik 8304 Wallisellen Tel. 01-830 20 11
Werke in: 4658 Däniken SO Tel. 062-65 17 17, 5236 Remigen AG Tel. 056-44 10 90, 1897 Bouveret VS Tel. 025-81 23 31
2542 Pieterlen BE Tel. 032-87 15 34, 8953 Dietikon ZH, Baustoff-Center Limmattal Tel. 01-748 21 55

Senden Sie uns sofort die umfassende Stellfix®-Dokumentation – bevor wir das nächste Mal vor einem steilen Hang stehen.

Name: _____
Vorname: _____
Firma: _____
Strasse: _____
PLZ/Ort: _____
Telefon: _____
Einsenden an:
Favre & Cie AG, Zementwarenfabrik SIA 84
8304 Wallisellen

Der Grundmauerschutz mit Drainage. Und von der Rolle. DELTA-MS-DRAIN.

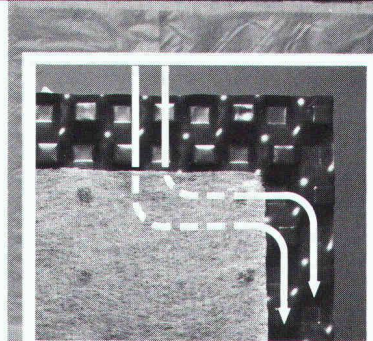

Das Vlies filtert. Die Noppenstruktur als Kanalnetz sichert den Wasserabfluss zur Drainage.

DELTA-MS-DRAIN: der Zweischichten-Grundmauerschutz. Schicht 1: das druckstabile Filter-Vlies. Schicht 2: die Noppenbahn aus schlagzähem, formstabilem und unverrott-

barem Spezial-Polyolefin für höchste Dauerbelastung. Ergebnis: das Vlies filtert und sorgt auch bei starkem Wasseranfall für gleichmässigen Wasserablauf über die

Noppenbahn zur Drainage. DÖRKEN AG, Postfach 126, 4008 Basel, Tel. 0 61/35 06 30.



Bitte um DELTA-MS-DRAIN-Informationen.

Name: _____
Anschrift: _____

Wir bringen Ihnen Grün ins Haus!



Zur Schaffung einer freundlichen, einladenden Ambiance im Wohn- oder Arbeitsbereich gehört die kreative, anspruchsvolle Begrünung der Räumlichkeiten.

Wir sind ein Spezialbetrieb mit langjähriger Erfahrung bei der Planung und Ausführung von Hydrokulturanlagen – zu Hause und im Büro ebenso wie in der Hotellerie und im Gastgewerbe.

Nebst grosser Auswahl an Gefässen bieten wir ein umfangreiches Sortiment an Pflanzen in allen Grössen und Formen – direkt aus unserer eigenen Hydro-Gärtnerei.

Unser Team steht in der ganzen Schweiz zu Ihrer Verfügung

*für eine grüne, natürliche Umgebung
für kreative Gestaltung und Problemlösung*

Hydroflor AG

Bolligenstrasse 46 C,
3000 Bern 32, Tel. 031 40 02 32

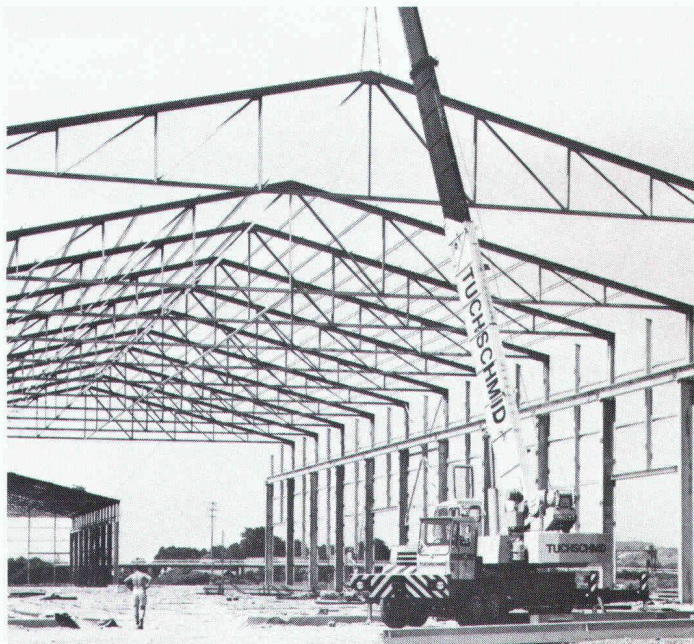

Stahlbauten von Tuchschnid von erfahrenen Fachleuten durchdacht geplant und sorgfältig konstruiert.

Stahlbauten – Hochregallager
Fenster und Fassaden

Tuchschnid

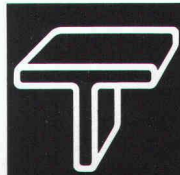

Tuchschnid AG Kehlhofstrasse 54 Telefon 054 26 11 11
CH-8500 Frauenfeld Telex tuag 7 64 63

Boesch

Gartenbau 01 53 04 80

Beratung,
Projektierung,
Planung, Ausführung,
und Pflege von:

- Wohngärten
- Siedlungsgärten
- Öff. Parkanlagen
- Schulhausanlagen
- masch. Erarbeiten
- Sportplatzbauten
- Pergolen + Lauben
- Natursteinarbeiten
- Gartenumgestaltungen
- Muldenservice

Georges Boesch AG, Eierbrechstr. 16, 8053 Zürich
Büro: 01 / 53 04 80 / Werkhof Fällanden: 01 / 825 38 36

Verbundpfähle

Stahlprofile mit Betonmantel

- Mit dem Hochbaukran oder mit Schreitbagger ausführbar
- auch auf beengten, schwer zugänglichen Baustellen möglich
- kein Arbeitsplanum und keine Zufahrt zur Baugrube nötig
- dank sehr kleiner Installationsaufwendungen auch für kleine Arbeiten wirtschaftlich.

BLESS

Technische
Beratung/Bau-
ausführung:

Neugutstr. 52, 8600 Dübendorf

Bauunternehmung AG Tel. 01/8210085
Zürich - Dübendorf - Aarau - Chur - Grenchen - St. Gallen



Gegen Verschleiss

durch Sand/Wasser-Gemische, Kies (auch gebrochen und trocken) und andere abrasive Medien schützen wirksam Naturgummi-Verkleidungen aus

LINATEX und LINARD

Wir liefern:

Pumpen, Zyklone, Ventile, Schläuche und Formartikel für Geräusch- und Erschütterungsdämpfung.

Wir kleiden aus:

Rohrleitungen, Trommeln, Trichter, Rutschen usw.
Eigene Spezialwerkstatt. Sachkundige Beratung durch erfahrene Fachleute.



Robert Aebi AG 8023 Zürich
Tel. 01/211 09 70

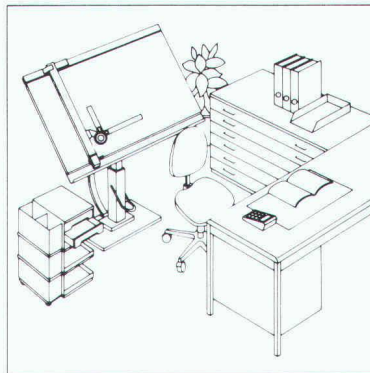

RWD

Schweizer Qualitäts-
Zeichentechnik

Als Ingenieur legen Sie grossen Wert auf Präzision und Funktion.



Senden Sie mir deshalb **gratis** die umfassende Dokumentation modernster RWD-Zeichentechnik-Arbeitsplätze.

9/1

Adresse

Coupon einsenden an: Reppisch-Werke AG, 8953 Dietikon, Tel. 01-740 68 22

Spindeltreppen von Naegeli-Norm

das Erfolgsgeheimnis der Typenvielfalt

Neu: Typ 20 -
für kleine Grundrisse
ab 150 cm!

Naegeli-Norm AG Betonelemente
8401 Winterthur Telefon 052 36 14 64

naegeli-norm

Als Architekt wünschen Sie grosse Gestaltungsfreiheiten. Mit unserer Typenvielfalt in Form, Ausführung und Oberflächengestaltung schaffen wir die ideale Voraussetzung für individuelle Treppenanlagen - genau nach Ihren Ideen!

Verlangen Sie unseren Planungskatalog 83 Zeigebuch (zur Ansicht) Beratung durch unsere Fachleute oder besuchen Sie unsere Produktausstellung über Spindeltreppen Lamellentreppen Wendeltreppen Fenster- und Türeinfassungen.



SMUV Bern Verwaltungsgebäude

Realisiert mit ALISOL

dem bewährten Profilsystem für energiesparende und unterhaltsfreie Fenster, Türen und Fassaden aus Aluminium. Alles Weitere über ALISOL sagt Ihnen gerne unser Verkauf Sonderprodukte. Telefon 064 70 11 01

ALUMINIUM
AG
MENZIKEN



Nr.	Preis	Nr.	Preis
3405 Fenster und Energiehaushalt. Von Bruno Keller, Paul Grether und Kurt Brader, Winterthur	4.—	3434 Ersatz der Tassino-Brücke in Lugano. Von Peter Roos, Luzern	2.—
3406 Rotordynamik: Anwendung auf Turbokompressoren. Von H. Wyssmann	4.—	3435 Erhaltung eines gemauerten Bogenviadukts. Von U. Graber, Bern	2.—
3407 Gefährdung und Schutz des Grundwassers in der Schweiz. Von Eduard Hoehn, Kaiserstuhl, und Ueli Bundi, Dübendorf	6.—	3436 Der Gemüse- und Früchte-Engrosmarkt Zürich. Diverse Autoren	8.—
3408 Räumliche Bewehrungsnetze in Verbund mit Superleichtbeton – ein neues Bauverfahren. Von Hans Beat Fehlmann, Künsnacht, und Mathis Grenacher, Brugg	2.—	3437 Die Fotogrammetrie – ein modernes Aufnahmesystem. Von Roberto Pastorelli, Lugano	2.—
3409 Schweizer Ingenieure in den USA und die Bedeutung ihrer Aktivitäten für die Schweiz. Von Jean-Claude Badoux, Lausanne	4.—	3438 Stand und Perspektive der Gewässerschutzforschung in der Schweiz. Von Ueli Bundi, Dübendorf	2.—
3410 Denkanstösse im Grundbau oder die Lösung grundbaulicher Probleme mittels Gefährdungsbildern. Von Ulrich Vollenweider, Zürich	4.—	3439 Der Jonglei-Kanal im Sudan. Von Eduard Gruner, Basel	2.—
3411 Über Sinn und Nutzen von Belastungsversuchen an Bauteilen und Bauwerken. Von Marc Ladner, Dübendorf	4.—	3440 Anwendung eines mathematischen Modells zur Simulation der Schwallwelle vom 7. August 1978 am Palagnedra-Stausee. Von Sébastien Bauer, Baden, und Pierre Delley, Locarno	6.—
3412 Modelle für die Leitung von Bauprojekten. Von Hans Knöpfel, Zürich	6.—	3441 Sanierung der Maillard-Bogenbrücke über den Rhein in Laufenburg. Von Ernst Woywod und Branislav Lazic, Aarau	4.—
3413 Zur Berechnung und Bemessung vorgespannter Platten. Von Peter Ritz, Horw	6.—	3442 Überlegungen des Ingenieurs zur Erhaltung und Erneuerung von Tiefbauten. Von Andreas Wackernagel, Basel	4.—
3414 Über Nachweise im Gebrauchszustand. Von Max Birkenmeier, Zürich	4.—	3443 Von der Instrumentierung zur Automatisierung in der Energie- und Haustechnik. Von Hans Rambousek und Jobst Willers, Basel	6.—
3415 Brückenbrüstung, ein wichtiger Bauteil. Von Alfred Rösli und Alfred Hächler, Zürich	2.—	3444 Symposium über die angewandte Mechanik in Industrie und Hochschule. Diverse Autoren	20.—
3416 Eine wirtschaftliche Lösung zur Regelung von Pumpen. Von Jean-Emile Graeser und Ramiro Rodriguez, Lausanne	4.—	3445 Beitrag der Baumeister Grubenmann zur Entwicklung des Holzbrückenbaus. Von Pierre Dubas, Zürich	12.—
3417 Traglastberechnung gekrümmter Stahlbeton- und Spannbetonträger aufgrund der Plastizitätstheorie. Von René Walther, Lausanne, und Bernard Houriet, Tramelan	4.—	Entwicklung des ingenieurmässigen Holzbaus seit Grubenmann. Von Ernst Gehri, Zürich	4.—
3418 Durch Menschen verursachte Bauwerksschwingungen – am Beispiel einer Turnhalle. Von Hugo Bachmann, Zürich	4.—	3446 Zur Berechnung und Bemessung von Fachwerkträgern mit Knotenplatten in eingeschlitzten Hölzern. Von Ernst Gehri	4.—
3419 Die Gateway-Brücke in Brisbane (Australien). Von Peter Matt, Pierre Roelli, André Vaucher und Jean-Marc Voumard, Bern	4.—	3447 Wirtschaftliche Implikationen der technischen Innovation. Von Giovanni Lombardi, Locarno	4.—
3420 Formation of the Solar System from a potential-vortex-natured Nebula Disk. By Yan N. Chen, Winterthur	10.—	3448 Frei programmierbare Leit- und Betriebsführungssysteme. Von Felix Graf, Basel	2.—
3421 Der Winterdienst in der Stadt – eine Standortbestimmung. Von Ulrich Knobel, Zürich	4.—	3449 Kiesschlamm als potentieller Rohstoff? Teil II. Von Rolf Iberg, Zürich, Tjerk Peters, Bern, und Thomas Mumenthaler, Zürich	4.—
3422 Die Zürcher S-Bahn – ein Grossprojekt am Anfang seiner Verwirklichung. Von Samuel Stähli, Zürich	4.—	3450 Kiesschlamm als potentieller Rohstoff? Teil III. Von Gerhard Bayer und Rolf Iberg, Zürich	4.—
3423 Le critère d'adaption en analyse des contraintes – exemples d'application. Par Michel Del Pedro et Nicolas Xenophontidis, Lausanne	4.—	3451 Verwitterungsschäden durch Ameisensäure. Von Andreas Arnold und Konrad Zehnder, Zürich	4.—
3424 Neues Programm für Armierungsnetze. Von Urs Oelhafen, Rapperswil	4.—	3452 Die Situation auf dem Armierungsnetzmarkt in der Schweiz. Von Karl Gafner, Zürich	2.—
3425 Grundlagen zur Berechnung von Müllfeuerungen. Von Herbert Hämmerli, Zürich	8.—	3453 Qualitätssicherung für dauerhafte Bauwerke. Von Bert Romer, Beinwil	6.—
3426 Gedanken zum Nationalstrassennetz im Raume Zürich. Von Rolf Meyer-von Gonzenbach, Zürich	4.—	3454 Die Schweizerische Zentralstelle für Stahlbau im Dienste des qualitäts- und kostenbewussten Bauherrn. Von Urs Wyss, Zürich	2.—
3427 Stabilisierung von Rutschungen mittels Ankern und Pfählen. Von Jachen Huder, Zürich.	6.—	3455 Einsatz von Betonmischern. Von Harald Beitzel, Karlsruhe	6.—
Fünf Jahre Erfahrung mit der Norm SIA 191 «Boden- und Felsanker». Von Jachen Huder, Zürich, und Hans Georg Locher, Bern	4.—	3456 Merkwürdige Untersuchungsmethoden des Betriebswissenschaftlichen Instituts an der ETH (BWI). Von Fritz Scheidegger, Schlieren	2.—
3428 Vorgespannte Gründungsanker mit Litzen. Von Peter H. Bruder und Kurt Heer, Zürich	4.—	3457 Unterricht in Heizungs-, Lüftungs- und Klimatechnik. Wandel am ZTL während den letzten 10 Jahren. Von Werner Geiger, Horw	2.—
3429 Sprengungen von armiertem Beton in bestehenden Gebäuden. Von René Widmer und Peter Müller, Zürich	4.—	3458 Die Stellung der Bauphysik in der Praxis. Von Ralph Sagelsdorf, Dübendorf	2.—
3430 Ursachen und Lösungsansätze der heutigen Arbeitslosigkeit. Von Egon Tuchtfeldt, Bern	4.—	3459 Gestaltung von Betonbauten. Von Dolf Schnebli	2.—
3431 50 Jahre Institut für Aerodynamik an der ETH Zürich. Von Fritz Schultz-Grunow, Aachen, und Nikolaus Rott, Zürich	4.—	3460 Niederschlagskarten für den Kanton Zürich. Von Dietmar Grebner und Christian Göldi	14.—
3432 Strategie zum Energiesparen. Von Conrad U. Brunner und Ernst A. Müller, Zürich. Energiebilanzmodell. Von Conrad U. Brunner und Ueli Soom, Zürich	8.—	3461 Teilklimatisierte Büroräume mit einfachem Luftwechsel pro Stunde. Von Alois Stadler, Baden	2.—
3433 Netzschalen aus Holz für grosse Spannweiten. Von Wendell E. Rossmann, Phoenix. Zur Konstruktion von Holznetzschalen. Von Christoph C. Häring, Pratteln	4.—	3462 Kernfragen über den Eindruck der Form von Brücken auf den Betrachter. Von Walter A. Schmid, Zürich	2.—
		3463 Zur Standortbestimmung des Bauingenieurs. Von Ernst Basler, Zürich	8.—

Verlags-AG der akademischen technischen Vereine

8021 Zürich

☎ 01/201 55 36

Postfach 630

Stellenangebote

Wir suchen in jüngerer, dynamisches Team

Bautechniker / Bauführer

und

Hochbauzeichner

für die Bearbeitung anspruchsvoller Bauvorhaben.

Wir stellen uns eine fröhliche, kooperative Persönlichkeit vor.

Ruedi Weber + Partner
Architekten + Planer AG
5712 Beinwil am See
Telefon 064 / 71 69 08 / 71 63 66

Auskunft erteilt: Ruedi Weber

JANSEN

Nous cherchons un

ingénieur dipl. (spécialisé en construction de charpentes métalliques)

pour visiter et conseiller les architectes, ingénieurs, entrepreneurs et constructeurs métalliques dans toute la Suisse.

Le produit, déjà bien introduit en Suisse, est de réputation mondiale.

L'activité comprend également la rédaction et la mise au point de documentations techniques ainsi que la présentation d'exposés spécialisés.

A cause de votre voyage dans toute la Suisse il serait avantageux d'avoir un domicile central.

Un bilinguisme français-allemand (dialecte) est requis, des connaissances d'anglais souhaitées.

Si vous avez le désir de vous consacrer à une tâche intéressante et d'en assumer la responsabilité, veuillez adresser votre candidature avec curriculum vitae et photo à notre département du personnel.

Jansen AG, 9463 Oberriet SG
Stahlröhren- und Sauerstoff-Werke,
Kunststoffwerk
Telefon 071/780 111

Ein einmaliges Angebot...

... offeriert Ihnen unser Auftraggeber, ein erfolgreiches, gut eingeführtes Architekturbüro im Kanton Thurgau.

Seit längerer Zeit macht sich unser Auftraggeber Gedanken über die Nachfolgeregelung in seinem Betrieb, da er in einigen Jahren kürzer treten will. In diesem Sinne suchen wir einen

Architekten ETH

allenfalls Architekten HTL oder Ausländer mit gleichwertiger Ausbildung als

Partner

welcher das Büro in einigen Jahren selbständig übernehmen will. Dazu braucht es weniger finanzielle Möglichkeiten als vielmehr Freude an guter Architektur.

Da es sich hier um eine sehr selbständige, verantwortungsvolle und zukunftsgerichtete Position handelt, wenden wir uns an eine Persönlichkeit mit genügend Erfahrung in Organisation und Bauausführung. Natürlich versteht es sich von selbst, dass Ihr ausgeprägtes unternehmerisches Denken und Ihre Eigeninitiative in dieser Position vollumfänglich eingesetzt werden müssen.

Wenn Sie über diese einmalige Gelegenheit mehr in Erfahrung bringen wollen, bitten wir Sie, sich mit dem beauftragten Berater, Herrn B. Braun, unverbindlich in Verbindung zu setzen. Er wird Ihre telefonische oder schriftliche Anfrage mit absoluter Diskretion bearbeiten.

P.S.



Personal Sigma St.Gallen AG
Filiale Weinfelden

Rathausstrasse 26, 8570 Weinfelden, Telefon 072/22 38 77

unirenova

Wir suchen einen tüchtigen, initiativen, zuverlässigen

Hochbautechniker

mit mehrjähriger Erfahrung. Bei uns sind ständig mehrere Projekte in Arbeit; unser neuer Mitarbeiter muss sich rasch umstellen können und über ein gutes Arbeitstempo verfügen. Es handelt sich um eine interessante Dauerstelle.

Bitte setzen Sie sich telefonisch oder schriftlich mit uns in Verbindung (Tel. 01/301 17 55, Herrn Gmünder verlangen).

Unirenova AG
Hagenholzstrasse 60
Postfach
8050 Zürich

unirenova



Die SBB sind laufend vor interessante Bauaufgaben gestellt. Anspruchsvolle technische Probleme in Planung, Bau und Unterhalt der Bahnanlagen sind in den nächsten Jahren zu lösen.

Wir suchen deshalb einen jüngeren, initiativen

dipl. Bauingenieur ETH/EPF und einen Bauingenieur HTL

für die Projektierung und Ausführung von bautechnisch anspruchsvollen

- Neubauten von Strecken und Bahnhöfen
- Bahnhöferweiterungen
- Doppelspurbauten
- Tunnelbauten

Eine gründliche Einführung ist selbstverständlich.

Ihre handschriftliche Bewerbung mit Foto, Lebenslauf und Angaben über die bisherige berufliche Tätigkeit (samt Zeugniskopien) senden Sie an:

SBB
Bauabteilung Kreis III
Postfach
8021 Zürich



Stadtplanungsamt Bern

Wir suchen einen

Assistenten des Stadtplaners

Das neu geschaffene Aufgabengebiet umfasst

- Die wissenschaftliche Beratung und persönliche Unterstützung des Stadtplaners in allen Gebieten seines Aufgabenfeldes;
- das Erstellen von Berichten und Stellungnahmen zu ausgewählten Problemen der Raumplanung;
- die wissenschaftliche Betreuung der Fachbibliothek und Dokumentationsstelle des Stadtplanungsamtes als Grundlage seiner fachlichen Arbeit.

Gesucht wird ein(e) Mitarbeiter(in)

- mit abgeschlossener Hochschulbildung (Städtebau/Architektur) oder gleichwertiger fachlicher Qualifikation, möglichst mit einem Vertiefungsschwerpunkt ökonomischer Grundlagen der Planung;
- mit Erfahrung in der wissenschaftlichen Arbeit sowie aus der Planungspraxis;
- mit Eigeninitiative, Verhandlungsgeschick und der Fähigkeit zum selbständigen Arbeiten;
- mit viel Sinn für Koordination und Realität.

Unsere Arbeitsweise ist eine vielseitige Kombination von kreativem Denken, planerisch-politischer Strategieentwicklung und von fachlicher Seriosität.

Geboten wird eine sehr gut bezahlte Dauerstelle in der öffentlichen Verwaltung.

Bewerbungen mit den üblichen Unterlagen und einer Handschriftprobe sind zu richten an das Stadtplanungsamt Bern, Postfach 2731, 3001 Bern.

Auskunft erteilt: Dr.-Ing. Jürg Sulzer, Stadtplaner,
Telefon (031) 64 65 09.

unirenova

Wir realisieren interessante Umbau- und Renovationsaufgaben und suchen für die Betreuung unserer vielen Baustellen zwei zusätzliche

Bauführer

für alle Arbeiten von der Bestandesaufnahme bis zur Schlussabrechnung.

Wenn Sie tüchtig und initiativ sind sowie über längere Bauplatzerfahrung verfügen, so setzen Sie sich bitte telefonisch oder schriftlich mit uns in Verbindung, damit wir eine Besprechung vereinbaren und einander kennenlernen können (Tel. 01 / 301 17 55, Herrn Gmünder verlangen).

Unirenova AG
Hagenholzstrasse 60
Postfach
8050 Zürich

unirenova

CITIBANK

Sind Sie an einer interessanten Aufgabe in einer lebhaften und internationalen Umgebung interessiert? Für unsere zentrale Verwaltung in Zürich suchen wir eine(n)

technisch/kaufmännische(n) Mitarbeiter(in)

Wir stellen uns vor, dass Sie eine Ausbildung als Bauzeichner(in) haben sowie einige Jahre Erfahrung in der Bauführung mit sich bringen. Ein kaufmännisches Flair sowie gute Englischkenntnisse sind weitere Voraussetzungen für diese Tätigkeit.

Das Aufgabengebiet umfasst die Verwaltung unserer Gebäude in Zürich und Lausanne sowie die Büroplanung und deren Ausführung. Der Einkauf von Büromöbeln sowie gewisse administrative Aufgaben gehören ebenfalls zu diesem interessanten Aufgabengebiet.

Wir bieten Ihnen eine sorgfältige Einführung, gleitende Arbeitszeit, zentrale Lage (Bahnhof Enge) und gut ausgebaute Sozialleistungen.

Interessenten bitten wir, sich schriftlich oder telefonisch an folgende Adresse zu wenden:

Peter Wilhelm, Personnel Officer
Citibank, N.A., Seestr. 25, 8022 Zürich, Tel. 01 / 205 71 11

VEVEY

Nous cherchons pour les bureaux d'étude de notre DIVISION ENERGIE HYDRAULIQUE, un

ingénieur en génie civil diplômé EPF

ayant déjà une certaine expérience en:
- calculs statiques et de dimensionnement
- résolution de problèmes constructifs.

Notre nouveau collaborateur sera appelé à participer aux études d'importants équipements hydro-mécaniques de barrages (conduites et vanteillerie) et, après une période initiale de formation, il aura à assumer la responsabilité de **chef de projet**.

Des connaissances linguistiques et en programmation seraient des atouts importants.

La candidature d'un ingénieur ETS avec une solide expérience du domaine concerné sera aussi examinée.

Vous voudrez bien adresser votre offre détaillée, avec curriculum vitae, photocopies de vos certificats ainsi qu'une photo-passeport au

Service du Personnel des

Ateliers de Constructions Mécaniques de Vevey S.A.
1800 VEVEY - Tél. 021/51 00 51 - int. 221

Für anspruchsvolle Wohn- und Geschäftshausüberbauung im Raume Zürich suchen wir zwei fachlich ausgewiesene

Bauführer/Bauleiter

Tätigkeitsgebiet - Mithilfe bei der Erarbeitung von GU-Angeboten
- Devisierung
- örtliche Bauführung
- Ausmass- und Rechnungswesen

Anforderungen- abgeschlossene Lehre als Hochbauzeichner
- entsprechende Aus- oder Weiterbildung als örtl. Bauführer mit einigen Jahren Praxis

Eintritt- nach Vereinbarung

Wir bitten Sie, uns eine kurze Bewerbung mit Angaben über die bisherige Tätigkeit zuzustellen.



marti liegenschaften ag zürich
Generalunternehmung

Postfach
8026 Zürich

Zur Wiederbesetzung und zur Ergänzung unseres Mitarbeiterteams suchen wir einen

Siedlungsplaner oder Bauingenieur HTL/NDS Raumplanung

Aufgabenbereich

- Gestalterische Begleitung von Strassenprojekten
- Behandlung von Verkehrsberuhigungsproblemen
- Verfassen von Berichten und Stellungnahmen
- Prüfung und Begutachtung von Baugesuchen, Baukontrollen
- Quartierplanung

Anforderungen

- gute fachliche Ausbildung
- gute Kenntnisse des Baurechtes und Erfahrung in dessen Anwendung
- Gewandtheit im schriftlichen Ausdruck und Verfassen von Berichten
- Interesse zur ständigen Weiterbildung in baurechtlichen Belangen
- zeichnerische Fähigkeiten
- Initiative und Teamgeist

Wir bieten angenehmes Arbeitsklima, zeitgemässe Entlohnung und fortschrittliche Sozialleistungen.

Ihre Bewerbung mit den üblichen Unterlagen richten Sie bitte an

Gebr. Gossweiler Nachf. Schaerli + Streuli Ingenieurbüro für Tiefbau, Vermessung, Planung, 8600 Dübendorf, Tel. 01/820 00 11

Kleines Ingenieurbüro im Waadtländer Oberland sucht per sofort oder nach Vereinbarung

Stahlbeton- und Tiefbauzeichner oder Bauingenieur HTL

mit Erfahrung. Französischkenntnisse erwünscht.

Ihre schriftliche Bewerbung mit Lebenslauf senden Sie bitte unter Chiffre IAS 368 an IVA SA, rue Pré-du-Marché 23, 1004 Lausanne

Ich suche sofort in mein kleines Team

1 Bauleiter mit Erfahrung und 1 Hochbauzeichner

für interessante öffentliche und private Bauaufgaben.

Telefonischer Kontakt direkt mit
Balz Koenig, dipl. Arch. ETH/SIA, Falkenstrasse 14,
8008 Zürich, Tel. 01 / 252 76 81/62

Die Architektengruppe Olten

sucht für möglichst selbständige Bearbeitung vielfältiger Bauaufgaben (Planbearbeitung, Devisierung, Bauleitung)

erfahrene(n)

Hochbautechniker(in)

Stellenantritt: nach Vereinbarung

Handgeschriebene Bewerbung mit Angaben über bisherige Tätigkeit und Gehaltsanspruch erbeten an

Architektengruppe Olten

R. Wälchli, dipl. Arch. ETH SIA
J. Aeschmann, dipl. Arch. ETH SIA
W. Niggli, Architekt
Ch. Steiner, dipl. Arch. ETH SIA
Aaraustrasse 55, 4600 Olten

Unser junges, erfolgreiches Bauteam braucht Verstärkung. Für die örtlichen Bauleitungen auf einer Baustelle im Zürcher Furttal – Wohn- und Gewerbeüberbauung – und auf einer Grossbaustelle am Stadtrand von Zürich-Limmattal suchen wir je einen

Bauführer

etwa 25–35jährig, für Submissionen, Bauführung und Rechnungswesen.

Unser lebhafter Betrieb verlangt einen ausgeprägten Einsatzwillen, Organisationstalent und grosse Selbständigkeit.

Wir bieten vielseitigen Arbeitsplatz mit allen modernen technischen Hilfsmitteln, gute Arbeitsbedingungen und fortschrittliche Sozialleistungen.

Wir freuen uns auf Ihre Bewerbung.



Gesucht auf mittleres Architekturbüro im Kanton Aargau jüngerer

dipl. Architekt ETH

als Entwurfs- und Projektleiter mit einigen Jahren Praxis und Wettbewerbserfahrung. Erfahrungen im Bereich Spital- und Altersheimbau erwünscht.

Möglichkeit für zukünftige Mitbeteiligung.

Wir freuen uns auf Ihre Kontaktnahme und sichern Ihnen absolute Diskretion zu.

Chiffre SIA 876 an IVA AG, Postfach, 8032 Zürich

Wir suchen in ein Team von 6 Mitarbeitern einen bestens ausgebildeten Architekten HTL oder einen Fachmann mit gleichem Erfahrungswert auf etwa Mitte 1984.

Bauleiter/Bauführer

Sie sind verantwortlich und kompetent für die TL: i, h, f, und für die TL: g, d, c ist Ihre Mitarbeit erwünscht. Sind Sie ein durchsetzungsfähiger, belastbarer Bauleiter, mit einer umfassenden Führungsverantwortung, senden Sie uns Ihre kurzgefasste Bewerbung.

Frei, Architekten und Planer
Widacherstrasse 4a, 5416 Kirchdorf/Baden

Architekturbüro im Raume Thun wünscht sich eine gute Zusammenarbeit mit

Architekt ETH/SIA

zwecks selbständiger Bearbeitung von Wettbewerben sowie interessanten Projekten.

Spätere Beteiligung erwünscht.

Melden Sie sich bitte mit den üblichen Unterlagen unter Chiffre SIA 850 an IVA AG, Postfach, 8032 Zürich.

Bureau d'Ingénieurs de Delemont (Jura)

cherche un

ingénieur EPF ou ETS

responsable de l'établissement de projets de bâtiments (BA et ossatures métalliques, statique et conduite des travaux).

Le candidat doit avoir quelques années de pratique.

Offre avec prétention de salaire et date d'entrée en service à adresser sous chiffre IAS 367 à IVA SA, rue Pré-du-Marché 23, 1004 Lausanne

Zur Ergänzung unseres Teams suchen wir einen praxiserfahrenen

Architekten ETH / Architekten HTL

für die Mitarbeit an der Ausführung von anspruchsvollen Bauten.

Interessenten werden gebeten, ihre schriftliche Bewerbung mit Unterlagen zu senden an:

Burkard + Meyer + Steiger, Architekten BSA/SIA,
Dammstrasse 7, 5400 Baden

Kleines Ingenieurbüro im Raume Aarau sucht

Tiefbauzeichner(in)

mit Praxis bzw. Zeichner-Konstrukteur(in) für abwechslungsreiche Arbeit vorwiegend im Tiefbau. Für selbständige Aufnahmen, Absteckungen usw. eigenes Auto erforderlich. Angenehmes Arbeitsklima, gleitende Arbeitszeit. Evtl. Teilzeitbeschäftigung mindestens 80%.

Bewerbungen mit den üblichen Unterlagen erbeten unter Chiffre SIA 875 an IVA AG, Postfach, 8032 Zürich

Wir suchen mit baldmöglichstem Eintritt

Tiefbauzeichner evtl. Vermessungszeichner

für Projektierungsarbeiten in Feld und Büro

K. Widmer, Ing.- und Vermessungsbüro
9542 Münchwilen TG, Telefon 073 / 26 23 26

Zur Verstärkung unseres Teams suchen wir einen

Bauphysiker

Wir erwarten eine Grundausbildung als Architekt oder Bauingenieur mit der erforderlichen Zusatzausbildung. Wir bieten ein breites Tätigkeitsgebiet in der Beratung von Architekten und Bauherren in bauphysikalischen Belangen von Neubauten und Sanierungen von Altbauten.

Gerne erwarten wir Ihre Offerte. Für telefonische Auskünfte steht Ihnen Herr B. Wenger zur Verfügung.

Balzari & Schudel AG
Ingenieure und Planer
Kramburgstrasse 14
3006 Bern
Telefon 031 / 44 69 11

Stellengesuche

Dipl. Bauingenieur ETH

32, D/E, sucht interessante Stelle, vorzugsweise in Zürich. Stahlbauzeichnerlehre, Matura 2. Bildungsweg, Diplom 1978 (Konstruktion), Sprachschule in England. Bisher in Ingenieurbüro und GU: Projektierung, Berechnung und Konstruktion von Hochbauten (Neu- und Umbauten), vorwiegend Stahlbau. Über 1 Jahr Bauleitung/Bauführung auf Baustellen im Irak.

Offerten unter Chiffre SIA 882 an IVA AG, Postfach, 8032 Zürich

Dipl. Bauingenieur ETHZ

mehrfährige Berufserfahrung, wohnhaft in der Westschweiz
sucht: Wirkungskreis als **technischer Berater** bei Unternehmung der Baubranche
bietet: zielstrebige Arbeitsweise, Ausarbeitung technischer Problemlösungen.
Französisch, Deutsch, Italienisch, Englisch.

Offerten unter Chiffre IAS 369 an IVA SA, rue Pré-du-Marché 23, 1004 Lausanne.

Bauingenieur SIA

Baustatiker/Eisenbeton-Konstrukteur mit mehrjähriger Erfahrung, sucht Stelle in Ingenieurbüro für Eisenbetonarbeiten. (Befristete Anstellung oder freie Mitarbeit möglich.)

Offerten unter Chiffre SIA 879 an IVA AG, Postfach, 8032 Zürich

Kreativer

Architekt HTL mit vielseitiger Erfahrung vom Entwurf bis Ausführung, sucht verantwortliche Stelle im Raume Zürich.

Offerten bitte unter Chiffre 880 an IVA AG, Postfach, 8032 Zürich

Dipl. Architekt SIA

Schwergewicht Planung und Entwurf, sucht neuen Wirkungskreis im Raum Zürich.

Offerten sind erbeten unter Chiffre SIA 881 an IVA AG, Postfach, 8032 Zürich

Bauingenieur HTL

35, sucht ausbaufähige Stelle, vorzugsweise im SG-Rheintal in Industrie, Ing.-Büro oder Verwaltung. Erfahrung in Stahlbeton, Kanalisation, Wasserversorgung und allg. Tiefbau.

Offerten unter Chiffre SIA 878 an IVA AG, Postfach, 8032 Zürich

Kulturingenieur ETH

(Studiumabschluss 84) und **Maschineningenieur HTL** (4 Jahre Berufspraxis), 30jährig, Sprachen D,F,E, sucht Tätigkeit im Siedlungswasserbau. Raum Luzern bevorzugt.

Offerten unter Chiffre SIA 883 an IVA AG, Postfach, 8032 Zürich.

Bauingenieur ETH

48, mit Erfahrung in allgemeinem Tiefbau, Strassenbau, Kanalisationsanlagen sowie im Gewässer- und Umweltschutz sucht interessante Stelle in Ingenieurbüro oder Verwaltung.

Zuschriften erbeten unter Chiffre SIA 870 an IVA AG, Postfach, 8032 Zürich.

Diverses

Nach Umgliederung meines Büros konzentriere ich mich als Architekt im wesentlichen auf die Fachgebiete

Projektierung / Planung / Beratung

als Dienstleistung für Architektur- und Baubüros sowie für Unternehmen, die sich vor allem in der Ausführungsplanung und Bauausführung betätigen.

Umfangreiche, mehrjährige Berufsarbeit als Entwerfer, Planer und Gestalter ermöglicht mir, vielseitigen Ideengehalt und fundiertes Fachwissen um praktische Verwirklichung anzubieten.

Kontaktnahme unter Chiffre SIA 863 an IVA AG, Postfach, 8032 Zürich.

Unser Vermessungsbüro mit einer

EDV-Präzisionszeichenanlage

und der Anwendersoftware im Bereich

- Vermessungswesen
- Tiefbau
- Leitungskataster

bietet Ihnen kostensparende Möglichkeiten, Ihre Wünsche zu erfüllen.

Zu unverbindlicher Kontaktnahme stehen wir Ihnen gerne zur Verfügung.

Alles unter Chiffre SIA 874 an IVA AG, Postfach, 8032 Zürich

Akademiker (Dr. chem. ETH) reist vom 31.3. bis 14.4.1984 nach

Singapur, Thailand, Philippinen, Hongkong, evtl. Australien

und kann noch seriöse Aufträge irgendwelcher Art annehmen.

Angebote unter Chiffre SIA 877 an IVA AG, Postfach, 8032 Zürich

Zu verkaufen en bloc:

CRB-Normpositionen-Katalog SIA-Normensammlung

Neuester Stand. 10% auf Abonnements-Anschaffungspreis.

Anfragen unter Chiffre R 4921921 an

Mosse Annoncen AG, Postfach, 8025 Zürich

Infolge Terminverschiebungen kann

Bauunternehmung sofort günstig Arbeiten ausführen.

Telefon 01 / 202 72 63

Stahlbau

Statik, Konstruktionspläne im Hochbau und Brückenbau, übernimmt pauschal Ing.-Büro mit erfahrenem Team.

Anfragen unter Chiffre SIA 884 an IVA AG, Postfach, 8032 Zürich.



Die **Politische Gemeinde Grabs**
eröffnet einen

Öffentlichen Projektwettbewerb

zur Erlangung von Entwürfen für den Altersheimneubau in 9472 Grabs.

Teilnahmeberechtigt sind Architekten, die im Bezirk Werdenberg seit mindestens 1. Januar 1983 ihren Wohn- oder Geschäftssitz haben.

Die Wettbewerbsunterlagen können ab Montag, den 19. März 1984, während der ordentlichen Bürozeit auf dem Gemeindebauamt, Büro Nr. 1, Rathaus, 9472 Grabs, gegen eine Hinterlage von Fr. 200.- bezogen werden.

Das Wettbewerbsprogramm kann von Interessenten kostenlos auf der Gemeinderatskanzlei, 9472 Grabs, bezogen werden.

Abgabedatum: 31. August 1984

Gemeinderat Grabs



Projektwettbewerb

Kantonsschule Zelgli Aarau, Erweiterung

Der Kanton Aargau, vertreten durch die Abteilung Hochbau des Baudepartementes, veranstaltet einen öffentlichen Projektwettbewerb für die Erweiterung der Kantonsschule Zelgli.

Teilnahmeberechtigt sind Architekten, die im Kanton Aargau mindestens seit dem 1. April 1983 Wohn- oder Geschäftssitz haben oder im Kanton Aargau heimatberechtigt sind. Diese Bedingungen gelten auch für zugezogene, nicht ständige Mitarbeiter.

Aus dem Programm:

- 11 Normalklassenzimmer
- 8 Unterrichtsräume für Biologie/Physik/Chemie mit Vorbereitungs- und Nebenräumen
- 1 Bibliothek/Mediothek
- 1 Sprachlabor
- 1 Zeichensaal
- 1 Mensa

Abgabetermin: 19. Oktober 1984

Anmeldungen für die Teilnahme sind bis zum 5. Mai 1984 schriftlich an das Sekretariat der Abteilung Hochbau zu richten. Für die Wettbewerbsunterlagen ist innerhalb der Anmeldefrist eine Hinterlage von Fr. 200.- auf das Postcheck-Konto 50-274 der Aarg. Staatsbuchhaltung mit dem Vermerk: WETTBEWERB KANTONSSCHULE ZELGLI / Konto 15.229 zu leisten.

Interessenten können das Wettbewerbsprogramm kostenlos anfordern.

Baudepartement des Kantons Aargau
Abteilung Hochbau
Kasernenstrasse 21, 5001 Aarau

HP-41 Erstklassige und preisgünstige Software für
Statik, Bauphysik, Grundbau, Strassenbau, Hydraulik, Abwassertechnik, Wasserversorgung und Vermessung.
Verwendbar für HP-41-C / CV / CX

Unterlagen und Auskünfte:

H. Suhner, dipl. Ing. ETH, Ulmenweg 12a, 3604 Thun
Telefon 033 / 36 75 15



Unser Torprogramm:

Kipptore
Geräteraum-
Kipptore
Schiebetore
Flügelstore
Torantriebe
Elektro-Lift

witwer

W. Wittwer
Metall- und Torbau
3174 Thörishaus
Tel. 031 88 01 20



**Wer inseriert,
wird nicht vergessen!**

FENSTERFABRIK
GASSER AG
6110 WOLHUSEN
041-71 12 28



JALOUSIEN
GASSER

ARTIKEL 26:

Die Sprengstoffverordnung Art. 26 sagt, dass für «Sprengarbeiten mit erhöhtem Risiko» nicht nur Ausweis C, sondern auch das Projekt von einem ausgewiesenen Fachmann

erforderlich ist. Wir haben beides. Wir empfehlen uns mit freundlichen Grüßen: KIBAG Sprengtechnik, 8038 Zürich, Mythenquai 383, Tel. 01/482 12 40

KIBAG
SPRENGTECHNIK

Bessere Flachdächer mit Roofmate im Umkehrdach-System.



Nach dem Styrofoam Plan.

Flachdächer sind besser isoliert, wenn neben hochgradiger Dämmfähigkeit auch optimaler Schutz der empfindlichen Dachhaut gewährleistet ist.

Darum ist das Umkehrdach-System die richtige Wahl für Flachdächer. Hier liegt die Wärmedämmung über der Dachhaut – zu deren Schutz.

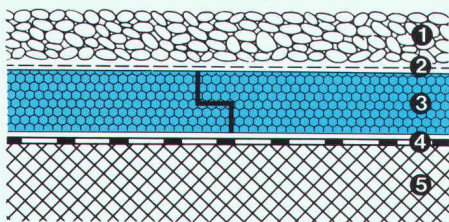

1. Schutzschicht. 2. Dachvlies.
3. Wärmedämmung Roofmate SL. 4. Dachhaut.
5. Unterkonstruktion.

Roofmate* bietet hierfür die ideale Kombination aus thermischen und mechanischen Eigenschaften. Dank seiner geschlossenzelligen Struktur nimmt es praktisch kein Wasser auf und behält seine hohe Dämmfähigkeit auf Jahrzehnte hinaus bei.

Roofmate ist beständig gegen Alterung, Verrottung und Gefrier-Tau-Wechsel. Seine hohe Druckfestigkeit ermöglicht schon beim Einbau hohe mechanische Wechselbelastungen.

Roofmate schützt zugleich die Dachhaut gegen Temperaturwechsel, UV-Strahlung und mechanische Beschädigungen.

Über 20 Mio m² Roofmate wurden bis heute in Europa nach diesem Verfahren verlegt. Ein überzeugender Beweis für die Überlegenheit des Umkehrdach-Systems und des Dämmstoffs Roofmate.

In der Schweiz werden Umkehrdächer mit Roofmate durch die Wancor AG als komplettes Flachdach-System unter der Bezeichnung «Wancor-Dach» angeboten.

Der Name Roofmate steht für den extrudierten Polystyrolhartschaum



Styrofoam* – ein Dämmmaterial für alle Bereiche des Hauses. Mehr darüber erfahren Sie aus dem Styrofoam Plan. Ein Wärmedämmkonzept, das Sie unbedingt anfordern sollten.

Bitte detaillierte Information über

- Roofmate in Umkehrdach-Anwendungen
- den Styrofoam Plan

Name: _____

Firma: _____

Strasse: _____

Ort: _____

Tel: _____

Bitte einsenden an:
Dow Chemical Europe S.A.
Austrasse 44, 8045 Zürich.

Styrofoam wird in der Schweiz vertrieben durch die WANCOR AG, Regensdorf, Bern und Muttenz.



*Warenzeichen – The Dow Chemical Company

SIA/IC/84-22.3.



Bauen

heisst oft
einen Traum verwirklichen –

es heisst aber auch
investieren
und
riskieren

Vorsichtsmassnahmen sind
somit am Platz.

**Wir können Ihnen die
notwendigen Versicherungen
anbieten.**

Während der Bauzeit:

- Bauwesen
- Ingenieur- und Architekten-Haftpflicht
- Bauherren-Haftpflicht
- Bauunternehmer- und Handwerker-Haftpflicht

Nach Abschluss der Bauarbeiten:

- Baugarantie
- Hauseigentümer-Haftpflicht
- Feuer, Wasserschäden,
Glasbruch

Möchten Sie, dass wir gemeinsam feststellen, welche Risiken gedeckt werden müssen?
Wir können Ihnen dann die beste und sicherste Lösung vorschlagen.



WAADT
VERSICHERUNGEN

Geschäftssitz: Place de Milan
Postfach 1035, 1001 Lausanne