

Objektyp: **Advertising**

Zeitschrift: **Schweizerische Bauzeitung**

Band (Jahr): **80 (1962)**

Heft 49

PDF erstellt am: **24.09.2024**

Nutzungsbedingungen

Die ETH-Bibliothek ist Anbieterin der digitalisierten Zeitschriften. Sie besitzt keine Urheberrechte an den Inhalten der Zeitschriften. Die Rechte liegen in der Regel bei den Herausgebern. Die auf der Plattform e-periodica veröffentlichten Dokumente stehen für nicht-kommerzielle Zwecke in Lehre und Forschung sowie für die private Nutzung frei zur Verfügung. Einzelne Dateien oder Ausdrucke aus diesem Angebot können zusammen mit diesen Nutzungsbedingungen und den korrekten Herkunftsbezeichnungen weitergegeben werden. Das Veröffentlichen von Bildern in Print- und Online-Publikationen ist nur mit vorheriger Genehmigung der Rechteinhaber erlaubt. Die systematische Speicherung von Teilen des elektronischen Angebots auf anderen Servern bedarf ebenfalls des schriftlichen Einverständnisses der Rechteinhaber.

Haftungsausschluss

Alle Angaben erfolgen ohne Gewähr für Vollständigkeit oder Richtigkeit. Es wird keine Haftung übernommen für Schäden durch die Verwendung von Informationen aus diesem Online-Angebot oder durch das Fehlen von Informationen. Dies gilt auch für Inhalte Dritter, die über dieses Angebot zugänglich sind.

Ein Dienst der *ETH-Bibliothek*
ETH Zürich, Rämistrasse 101, 8092 Zürich, Schweiz, www.library.ethz.ch

<http://www.e-periodica.ch>

Für Fabriken mit Schräg- und Flachdächern die einfachste und günstigste Ventilationsart :

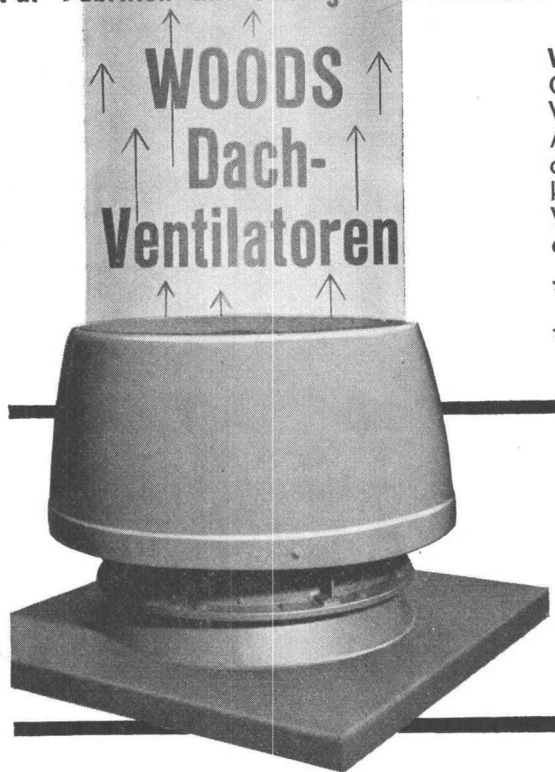

WOODS-JET Strahl-Dachentlüfter saugt schädliche Gase, Rauch, Dampf, staubige Luft oder überschüssige Wärme zwangsläufig, blitzschnell ab und schleudert die Abgase in einem vertikalen Strahl von hoher Geschwindigkeit in beträchtliche Höhe, so dass ein Zurückfallen kaum mehr möglich ist. WOODS-JET lässt sich auf Schräg- und Flachdächern einfach montieren. Absolute Betriebssicherheit!

- ★ Allwettergeschützter WOODS-Spezialventilator
- ★ geschweisster, feuerverzinkter Sockel
- ★ automatischer Verschluss, Lagerschmierung
- ★ Wetterschutz aus gepresster Glasfaser

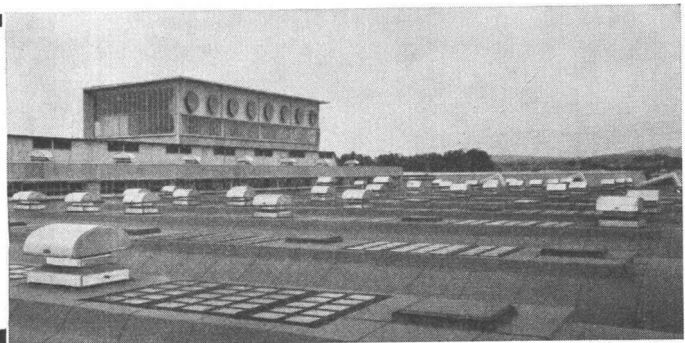

Aus dem grossen Fabrikationsprogramm in WOODS-Dachventilatoren lässt sich für jeden Fall der richtige Typ auswählen.



Ausführliche Prospekte und Beratung durch:
A. WIDMER AG., Sihlfeldstr. 10, Zürich 3
 Tel. 051/33 99 32-34

67

Fluora norm

Staubdichte FLUORA-Normleuchten für den Einbau in Plattendecken jetzt in rahmenloser Ausführung. Acrylglasabdeckungen opal, scharfkantig gebogen, deckenbündig oder 40 mm vorstehend. Der neuartige FLUORA-Schieberverschluss gewährleistet ein einwandfreies Abdichten gegen Staub und ein einfaches Öffnen und Schliessen der Leuchten ohne jede Kraftanwendung. Für 4 x 20 W, 3 x 40 W und 4 x 40 W.



FLUORA HERISAU
 Spezialfabrik für Fluoreszenzleuchten, Tel. 071/5 23 63

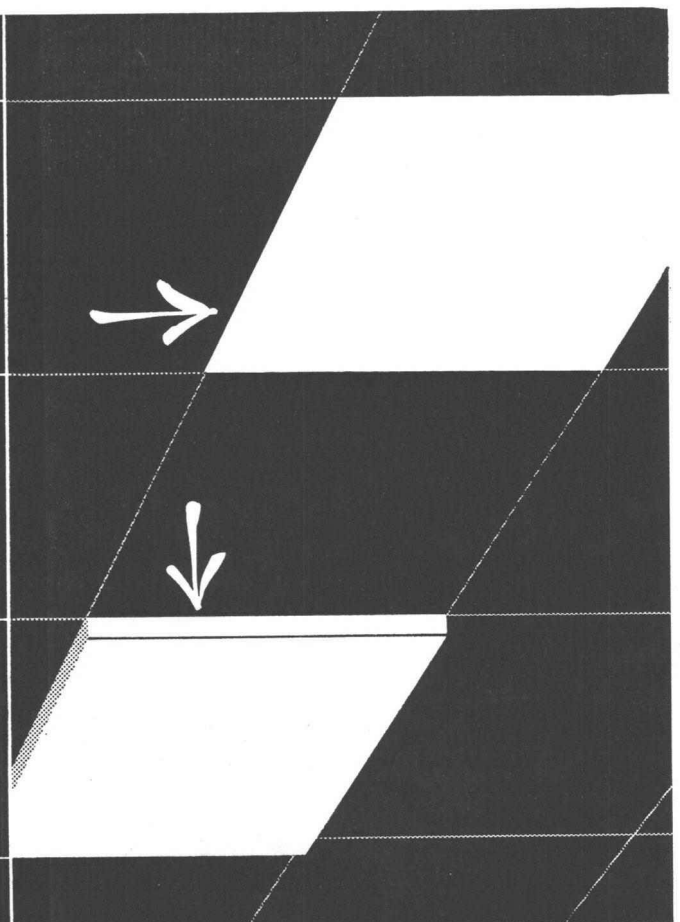

Hubtore und Lüftungsklappen für Lagerhäuser

Geilinger & Co.
Winterthur **GC**

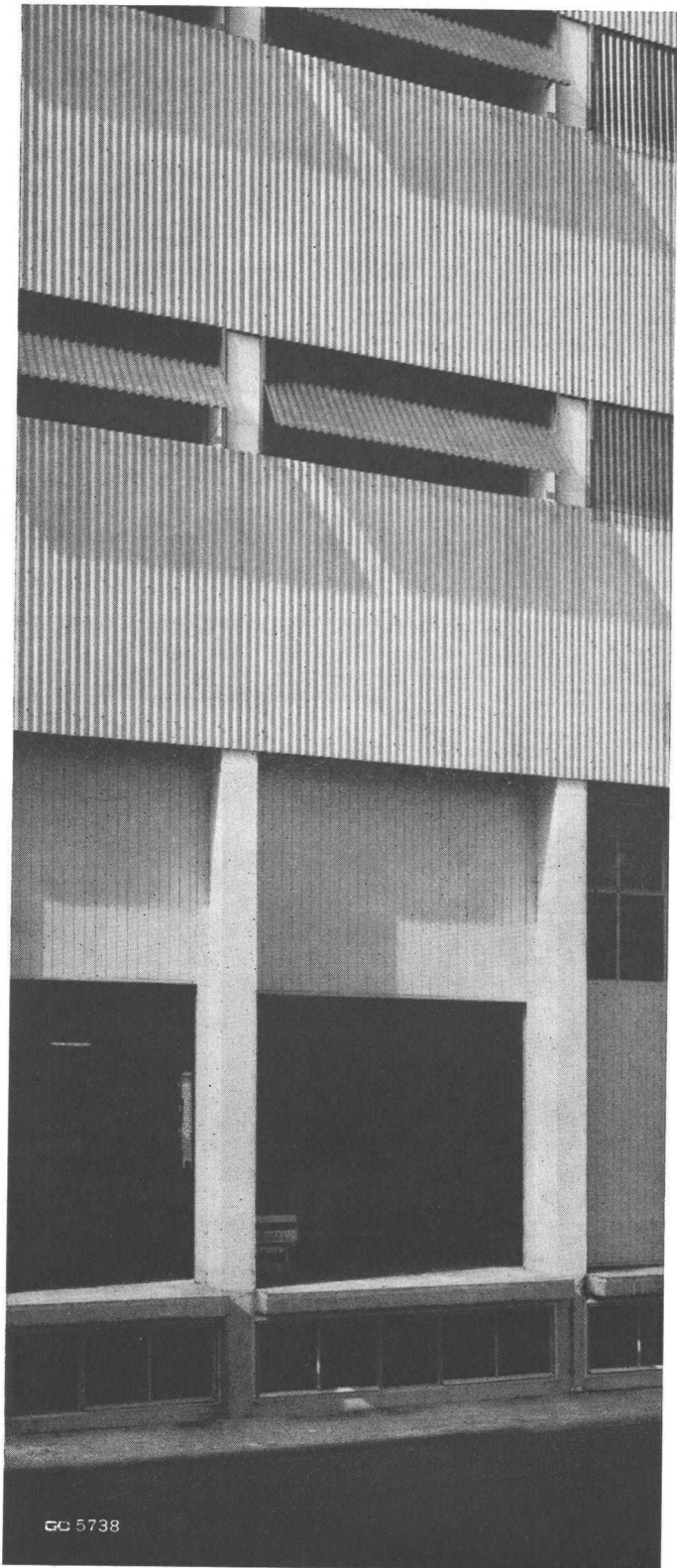

GC 5738

ETERNIT

Éternit

«Eternit»-Installationsrohre
sind rostfrei, schallhemmend
und rasch montiert
Ihre Innenwand ist völlig glatt

Eternit AG Niederurnen

Der grösste Pneukran bei Stiefel-

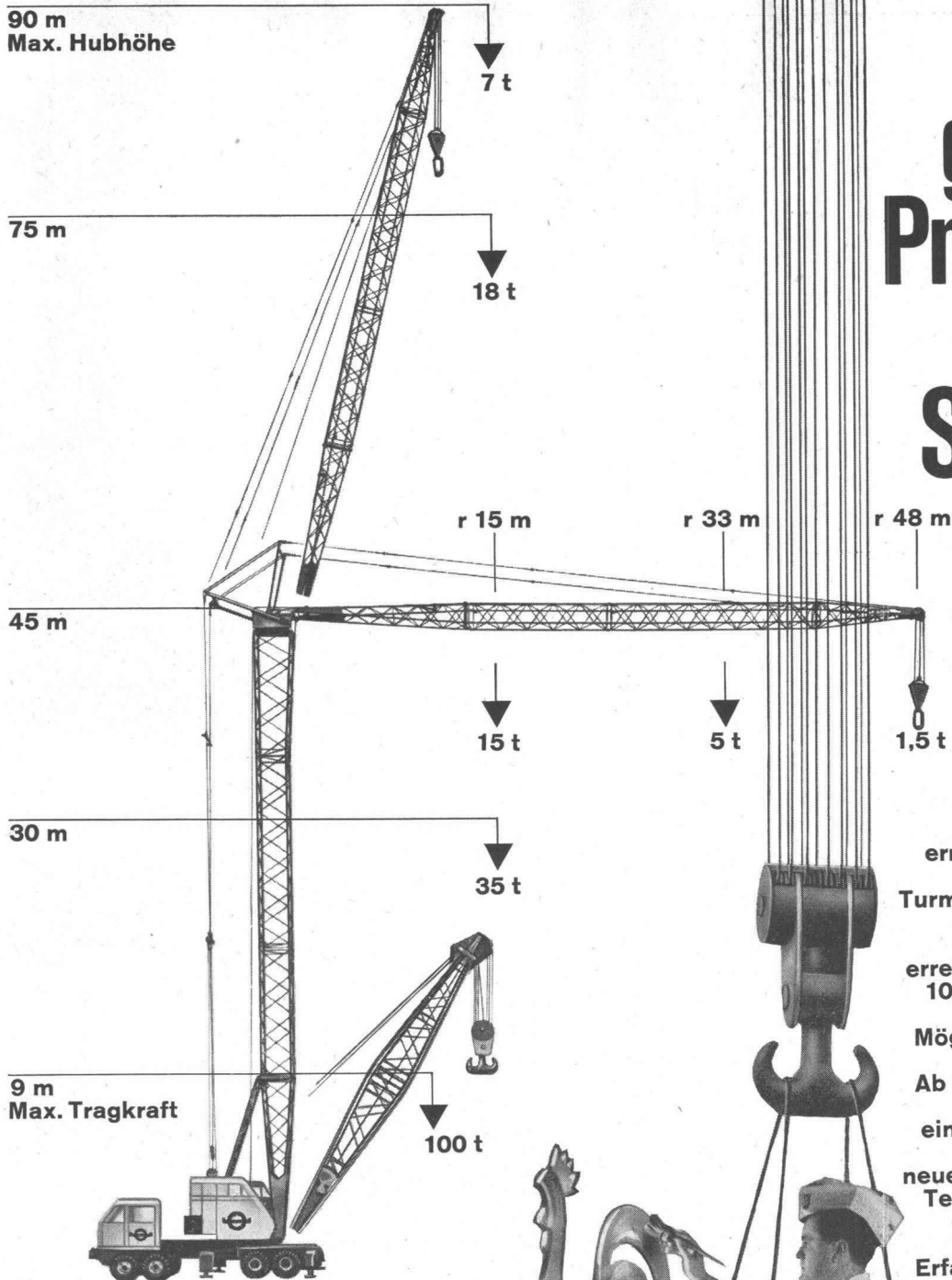

erreicht eine maximale Hubhöhe von 90 m. Turmhoch hebt er 7 t, aber auch mit Schwergewichten von 100 t erreicht er eine Höhe von 10 m. Diese Leistungen eröffnen neue Möglichkeiten für grosszügige Projekte. Ab Frühjahr 1963 können Sie diese Maschine einsetzen, — planen Sie aber schon jetzt mit neuen Vorzeichen. Unsere Techniker stehen Ihnen gerne mit Unterlagen und ihrer grossen Erfahrung zur Verfügung.

Gegenüber den herkömmlichen Krantypen sind bei diesem Kran Hubhöhe und Hubkraft mehr als verdoppelt.

G. Stiefel, Transport-AG
Uetlibergstrasse 20
Zürich 3
Telefon 051 33 11 33



INCA

Baubeschläge

sind formschön — und
dauerhaft — sie erhalten
im Herstellwerk eine
sorgfältig überwachte
Oberflächen-Veredelung. —

In allen Fachgeschäften
erhalten Sie dieses
erstklassige Schweizer
Produkt

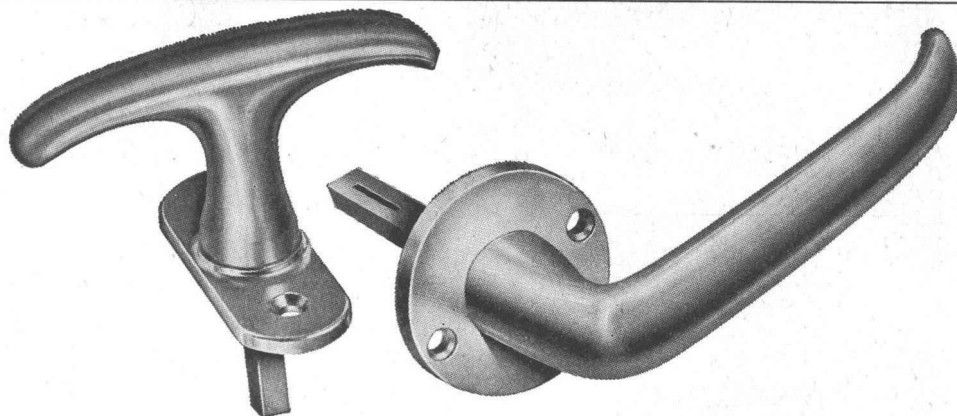

Fabrikant: INJECTA AG DRUCKGUSSWERKE und APPARATEBAU TEUFENTHAL (AG) Telephone (064) 3 82 77

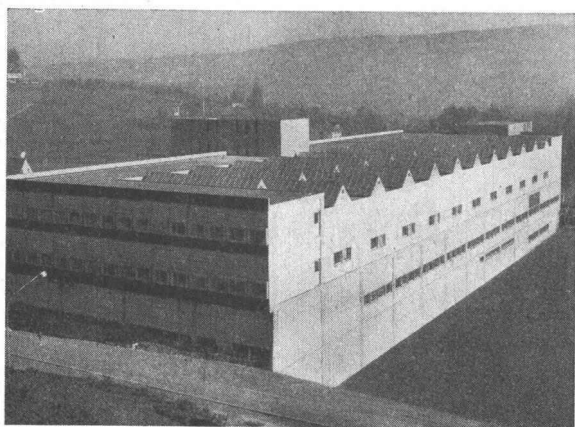

Sattelglasdächer in kittloser Konstruktion System WEMA



TEL. (051) 93 32 32

Zerlegbare Bock-Krane

MERK

2 Mann stellen oder zerlegen
einen 5-Tonnen-Kran
in 5 Minuten

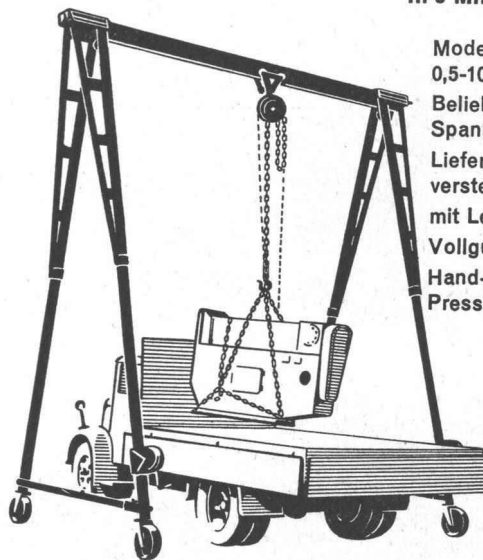

Modelle von
0,5-100 To. Tragkraft
Beliebige Höhen und
Spannweiten
Lieferbar mit Höhen-
verstellung
mit Lenkrollen
Vollgummirollen
Hand-, Elektro- oder
Pressluftbetrieb

Verlangen Sie den interessanten Spezialprospekt

Hans Merk Maschinenfabrik Dietikon/ZH

Telefon 051/88 91 21



Ueber 20 Jahre Erfahrung

„WABERIT“-TANKISOLIERUNG

Die Tankisolierung ist seit Jahren eine Spezialität unserer Firma.

Die Kontrolle des Waberit-Belages mit unserem patent. Prüfgerät gewähr-
leistet eine absolut wasserundurchlässige Isolierung. Belagstärke ca. 3—4 mm.

Isolierung auf der Baustelle.

Referenzen und ein EMPA-Untersuchungsbericht Nr. 298553/1 vom 4. 10. 1955
sowie Muster und Offerten stehen gerne zur Verfügung.

Strassenbaumaterial AG. Bern

Wankdorffeldstrasse 70
Telephon (031) 8 31 34

Fugenabdichtungen - unser Hobby

Die Isotech dichtet jede Fuge bei Fassaden, Schwimmbädern, Kläranlagen, Straßen, Flugpisten, Kraftwerken und alle anderen dazu. ■ Die Isotech arbeitet mit geschulten Equipen, größtem Park an Spezialmaschinen und allen geeigneten Kitt- und Vergußmassen. ■ Die Isotech verarbeitet neutral jedes Dichtungs-Material: Iglas, Nerax, Paltox, Plax, Butyl, Thiokol-Kitte wie PRC, Gomastit, Secomastic, 3 M - Weatherbean, Formflex oder Bitumen/Kautschuk-Mischungen wie Flintseal, und öl-, treibstoff- und temperaturbeständige Vergußmassen.

**Fugenabdichtungen
Beratungs- und Ausführungsdienst**

ISOTECH AG

Winterthur Hegmattenstraße 20, Tel. 052 7 27 26
 Bern Güterstraße 22, Tel. 031 2 85 77
 Lausanne Grand-Chêne 2, Tel. 021 22 25 68
 Zürich Oberdorfstraße 23, Tel. 051 47 75 09
 Berlin Bayrische Straße 20, Tel. 87 86 81

Modernster, fahrbarer

LUFTHEIZAPPARAT

HERMAN NELSON

Mod. de Luxe

für **provisorische Heizung**
Bauaustrocknung
Raum-Temperierung
Auftauung und Enteisung



- Vollautomatisch
- Wirtschaftlich
- Leistungsfähig
- Wartungslos
lediglich ein- und ausschalten

Unsere Apparate werden auch **mietweise** abgegeben

Unterbreiten Sie uns Ihre Probleme

Wir sind für Sie da!

RIWOSA AG

Wifikonstrasse 80 **ZÜRICH 32** Tel. (051) 24 45 54



Diverse Geschenkpackungen

für Ihre Kunden **H-95-Produkte**

Geschenkkisten reich assortiert
in verschiedenen Preislagen

Verlangen Sie bemusterte Preisliste

Familiengründung 1779

Hottinger 95 Herrliberg ZH

Windegg-Kellerei Ø (051) 90 26 26

Spannbeton AG Bern

Monbijoustrasse 49 Tel. 031 45 17 11

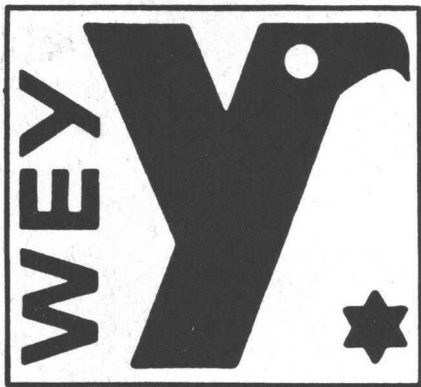

Man baut besser mit WEY-Qualität

**Betonzusätze - Fugenbänder
Schutzanstriche - Plastokitte**

sind zuverlässig und rationell.

Verlangen Sie Prospekte und Beratung.

WEY-BAUSTOFF-CHEMIE AG. Zürich

Ueberlandstrasse 14 Tel. (051) 48 11 42



Die altbewährte
Schweizermarke
für Rabitz
jeder Art.

SCHWEIZERISCHE
DRAHTZIEGELFABRIK AG
LOTZWIL

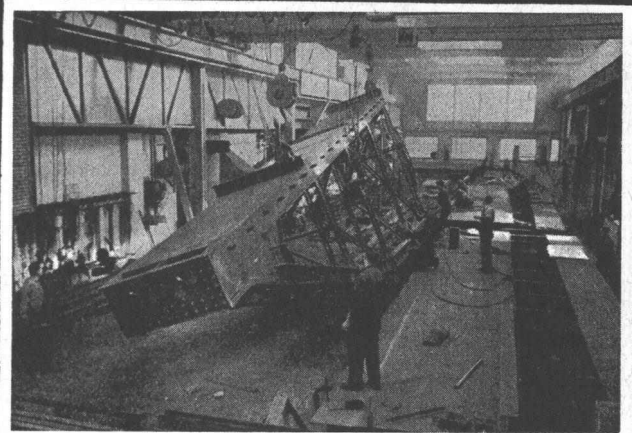

Stahlhochbau Behälter Schlosserei
Brückenbau Silos Metallbau
Ingenieurbureau

PREISWERK & ESSER

Basel

Schönaustr. 10
Tel. (061) 32 46 88



R. RIGLING & CO.

ZÜRICH-OERLIKON

Telephon (051) 46 82 25 Leutschenbachstrasse 14

Für Ihre Holzkonstruktionen:

Ringdübel System RIGLING

Verlangen Sie unsere Preisliste

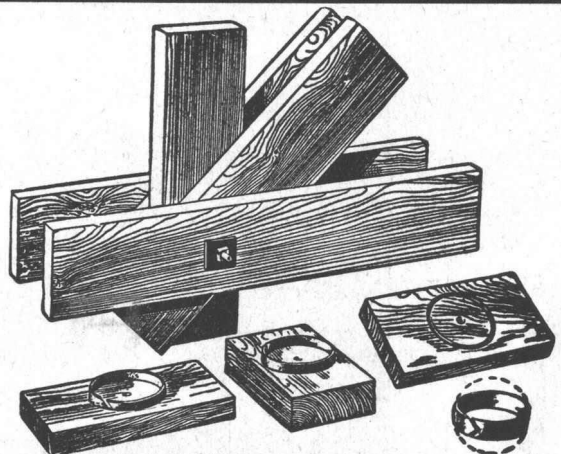

RINGDÜBEL PATENT, Knotenpunktverbindung für hölzerne Tragwerke

STS

Schweiz. Technische Stellenvermittlung
Service Technique Suisse de placement
servizio Tecnico Svizzero di collocamento
Swiss Technical Service of employment

Zürich, Lütcherstr. 14, Tel. 23 54 26. Telegr. STSINGENIEUR ZÜRICH.
 Für Stellessuchende Einschreibgebühr 3 Fr. für 3 Monate, Bewerber
 wollen Anmeldebogen verlangen. *Auskunft* über offene Stellen und
 Weiterleitung von Offerten erfolgt *nur gegenüber Eingeschriebenen*.

- 139 **Ingénieur-électricien** ou **électro-mécanicien** spécialisé dans étude et montage des réseaux à haute tension, importante société à Bruxelles. Offre sur papier avion du S. T. S. en français.
- 159 **Jüngerer Maschinentechniker** oder **Zeichner-Konstrukteur** mit Praxis, möglichst im Apparate- und Behälterbau für die chemische Industrie. Fremdsprachenkenntnisse erwünscht, Konstruktionswerkstätte der Nordwestschweiz.
- 195 **Ingénieur-électricien**, ayant de pratique des chantiers de montage de catenaires pour travaux d'électrification de chemins de fer. Importante société d'entreprise à Bruxelles, Offre sur papier avion du S. T. S. en français.
- 245 **Dipl. Elektroingenieur ETH oder EPUL**, möglichst mit mehrjähriger Praxis auf dem Gebiet der industriellen Elektronik zur Instruktion des Verkaufspersonals der Werkvertretungen in Westdeutschland oder Frankreich. Sprachen: deutsch oder französisch. Modernes Industrieunternehmen mit Sitz Kanton Zürich.
- 249 **Laborant** oder **Laborantin** mit absolvierter Lehre chemischer Richtung für vorwiegend analytische Tätigkeit, Wissenschaftliches Institut in Zürich.
- 263 **Ingénieur commercial** ou **ingénieur chimiste**, un comme chef de service de vente et un comme adjoint. En outre: plusieurs ingénieurs-techniciens domaine chimique. Connaissances anglaises indispensables, souhaitée allemand, espagnol ou italien. Grande Fabrique chimique en Belgique.
- 267 **Elektrotechniker** evtl. **Maschinen- oder Tiefbautechniker** für Bauleitungen im allgemeinen Leitungsbau, Unternehmung Kt. Bern.
- 293 **Physiker** evtl. **Elektro- oder Maschineningenieur** mit abgeschl.

Hochschulstudien und Praxis in Forschungs- und Entwicklungsarbeiten für eine analoge Tätigkeit auf dem Gebiet der industriellen Elektrofilter-Entstaubungsanlagen, Zürich.

- 295 **Maschinentechniker** und **-zeichner** mit Praxis, für Maschinen- und Apparatebau, Maschinenfabrik Nordwestschweiz.
- 297 **Lüftungstechniker** evtl. **qualifizierter -zeichner** mit Praxis. Zweigbüro Genf.
- 86 **Jüngerer Bauingenieur** oder **Tiefbautechniker** mit Bauplatzpraxis, als örtlicher Bauleiter einer grossen Stollenanlage inkl. Abrechnung. Ferner: **jüngerer Tiefbautechniker** mit Bauplatzkenntnissen als Hilfsbauführer, Ing.-Büro Zentralschweiz.
- 260 **Bauingenieur, Tiefbautechniker** und **Eisenbetonzeichner** möglichst mit Praxis im Eisenbetonbau, für die selbständige Bearbeitung grösserer Objekte, Ing.- und Vermessungsbüro in Stadt Kt. Bern.
- 272 **Hochbautechniker** oder **qualifizierter -zeichner** mit Praxis, Französische Sprachkenntnisse erwünscht, Arch.-Büro in grosser Ortschaft Kt. Waadt.
- 306 **Ingénieur civil de construction**, ayant si possible quelques années de pratique de la conduite des chantiers de génie civil et de bâtiments. Importante société d'entreprises de travaux publics et privés à Bruxelles.
- 348 **Dipl. Tiefbautechniker** und **gelernte Tiefbauzeichner** für Strassenbau und Kanalisationen. Mittleres Ing.-Büro in Vorort von Basel.
- 430 **Jüngerer Architekt** evtl. **qualifizierter Hochbautechniker** für Erweiterungsbau eines Spitals. Arch.-Büro Nähe Zürich.
- 444 **Hochbautechniker** oder **-zeichner** mit Praxis. Bewerber franz. Muttersprache wird Gelegenheit geboten, deutsch zu erlernen. Arch.-Büro in Zürich.
- 508 **Architekt** mit abgeschl. Hochschulbildung und Praxis in der Projektierung und Ausführung grösserer Bauvorhaben, Kant. Hochbauamt der Nordwestschweiz, Offerten bis 9. Dez.
- 510 **Dipl. Hochbautechniker** und **Hochbauzeichner** mit abgeschl. Lehre und mehrjähriger Büro- und Bauplatzpraxis für öffentliche Planungs-, Projektierungs- und Ausführungsarbeiten, Kant. Hochbauamt der Nordwestschweiz, Offerten bis 14. Dez.
- 512 **Jüngerer Hochbauzeichner** für vielseitige Aufgaben der Bauabteilung einer Industrieunternehmung der Metallbranche, Stadt Kanton Bern.

MAXILON

STOFFE FÜR POLSTERSTÜHLE

Ein Schweizer Qualitätserzeugnis für höchste Ansprüche, seit 10 Jahren bewährt in Hotels, Restaurants, Tea-Rooms, Büros, Sälen, Sitzungszimmern usw.

Die gedlegenen MAXILON-Möbelstoffe — licht- und mottenecht, nicht schmutzempfindlich — erhalten Sie in jeder beliebigen Farbe. Verlangen Sie Muster und Referenzliste beim Hersteller:

SIGG AG ZÜRICH

SUSENBERGSTR. 182 POSTFACH ZÜRICH 44 TEL 051/28 1977

Bodenbeläge

Linoleum, Vinyl-Platten, Plastikbeläge und Spanntepiche. Termin- und fachgemässe Ausführung.
A. Vogel, Rapperswil, Tel. 055/21 80 8.

Ich übernehme den Bau von

Architekturmodellen

W. Goetz, Utohof 21, Zürich 3/45, Tel. 33 10 04.
Atelier: Widumweg 5, Zürich 10/49, Tel. 56 69 98.

In Pregassona - Lugano (Ti.)3300 m² Bauland zu verkaufen.

Anfragen unt. Chiffre ZJ 10 174 an Mosse-Annoncen, Zürich 23.

Stellenausschreibung

Bei der Aargauischen Gebäudeversicherungsanstalt ist die Stelle eines

Inspektors

für Gebäudeschätzungen neu zu besetzen.
 Verlangt werden: Abgeschlossene Technikusbildung als Hochbautechniker und praktische Betätigung als Bauführer, Baumeister oder Architekt. Es handelt sich um eine weitgehend selbständige Stelle in eigenem Schätzungskreis.

Handschriftliche Anmeldungen sind mit Photo, Lebenslauf, Bildungsgang, Ausweisen und Angabe der frühesten Eintrittsmöglichkeit an die **Direktion des Aarg. Versicherungsamtes in Aarau** zu richten, wo auch die näheren Bedingungen (Gehalt usw.) zu erfahren sind. Aarau, den 26. November 1962.

Aarg. Versicherungsamt.

Gesucht

Baumeister

zum Aufbau und zur selbständigen Leitung eines grösseren

Bauunternehmens

mit Zimmerei und Maurerbetrieb im Kanton Aargau.

Für erfahrenen und initiativen Bewerber ergibt sich eine interessante Lebensstellung bei guter Bezahlung.

Anmeldungen sind zu richten unt. Chiffre OFA 11 533 R an **Orell Füssli-Annoncen, Aarau.**

Zollikon

Chef des Gemeindebauamtes

Wir suchen für die Leitung unseres Gemeindebauamtes eine in Gemeindebaufragen erfahrene Persönlichkeit, die in der Lage ist, einem grösseren, vielseitigen Verwaltungszweig vorzustehen. Die Stellung erfordert neben guten Fachkenntnissen auch ausgeprägte organisatorische Fähigkeiten und natürliche Autorität zur Führung eines grösseren Mitarbeiterstabes.

Wir bieten ein zeitgemässes Salär im Rahmen unserer nach modernen Grundsätzen unlängst revidierten Besoldungsverordnung, jährlich wiederkehrende Treueprämien nach fünfjährigem Dienst in unserer Verwaltung, Pensionsversicherung.

Bewerber, die in fachlicher und persönlicher Hinsicht das nötige Rüstzeug für das Amt mitbringen, sind gebeten, sich mit Herrn Bauvorstand Hans Weideli, Seestrasse 20, Zollikon, in Verbindung zu setzen. Wir sichern eine streng vertrauliche Behandlung der Bewerbungen und Anfragen zu.

Der Gemeinderat.

Die Stadt Thun sucht einen

Chef der Tiefbauabteilung

Aufgabenkreis: Leitung des Tiefbauwesens einer Stadt von 30 000 Einwohnern. Planung und Ueberwachung der kommenden grossen Bauaufgaben, wie Autobahnanschlüsse und andere Verkehrsanlagen, regionale Kläranlage und Kehrrechtverwertungsanlage.

Anforderungen: Tiefbautechniker mit mehrjähriger vielseitiger Praxis. Kenntnisse in der Verkehrsplanung erwünscht. Befähigung zur Führung von Mitarbeitern und zum Verkehr mit dem Publikum.

Besoldung: Nach Uebereinkunft.

Anmeldung: Ausführliche Bewerbungen mit Schriftprobe an Herrn Gemeinderat M. Brenner, Bauvorsteher, Grünauweg 1, Thun. Nähere Auskunft erteilt der Stadtbaumeister der Stadt Thun, Kyburgstr. 28.

Gemeinderat von Thun.

Nationalstrasse N 3

Wir suchen auf unsere Baubüros in Rüschlikon und Wädenswil

1-2 Ingenieure oder Techniker

als Ergänzung des örtlichen Bauleiterstabes. Bewerber, die sich über eine bisherige Mitarbeit bei Unternehmungen oder Bauleitungen ausweisen können, werden bevorzugt.

Handgeschriebene Offerten mit Angabe der bisherigen Tätigkeit sind zu richten an

Ingenieurbureau F. Preisig, Oerlikonerstrasse 38, Zürich 11/57.

Gesucht auf Frühjahr 1963 oder nach Vereinbarung

Bürochef

als Leiter der Projektierungsabteilung.

Anforderungen: Dipl. Ing. ETH mit langjähriger Erfahrung im Strassen- und Eisenbetonbau, verträglicher Charakter und Organisationstalent.

Aufgabenbereich: Selbständige Leitung sämtlicher Arbeiten und Mithilfe beim Ausbau der Projektierungsabteilung.

Handgeschriebene Offerten sind zu richten an
Ingenieurbureau F. Preisig, Oerlikonerstrasse 38,
Zürich 11/57.

Diplomierter amerikanischer

Architekt sucht Verbindung

zur Mitarbeit in einer Schweizer Firma. Reiche Erfahrung, umfassende Ausbildung, vertraut mit Westeuropa, Deutschkenntnisse. 28 Jahre alt, B. ARCH. MVL, ab 1. Januar 1963 persönliche Vorstellung. Zuschriften unter Chiffre ZK 10137 an Mosse-Annoncen, Zürich 23.

Da macht die Arbeit Spass,

wenn die Arbeit im Büro mit Reisen zu den in- und ausländischen Projekt-Orten verbunden ist. Wenn Sie gewissenhaft und freudig Ihren Beruf ausüben, können Sie in unserem Team mit Architekten, Aerzten, Betriebswirtschaftlern, Bau- und techn. Zeichnern u. a. zusammenarbeiten.

Architekt/in Bauzeichner/in Technische (r) Zeichner/in Zeichner/in

ist Gelegenheit geboten, sich zu sofortigem oder späterem Antritt zu melden.

Wir sind spezialisiert auf techno-med. und betriebsorganisatorische Spitalbehandlung, einer neuen interessanten und vor allem auch sehr abwechslungsreichen Sparte. Zurzeit bearbeiten wir mehr als ein Dutzend Projekte im In- und Ausland.

Hospital-Plan AG, Neudorfstr. 48, Horgen ZH, Tel. 82 13 34 / 35

Für die Bauleitung beim **Rheinkraftwerk Säckingen** suchen wir

2 Tiefbautechniker 1 Bauaufseher

Bewerbungen sind mit Foto und Ausweisen über bisherige Tätigkeit zu richten an

**Nordostschweizerische Kraftwerke AG.,
Baden.**

Wir suchen

tüchtige Bauleiter

mit Erfahrung für

Nationalstrassen- und Tunnelbauten im Mittelland

und

Strassen- und Kraftwerkbauten im Mittelland

ferner:

Ingenieure, Techniker und Zeichner

für die Projektierung solcher Bauten in unserem hiesigen **Hoch- und Tiefbaubureau.**

Schriftliche oder telefonische Anmeldung für die Vereinbarung einer Besprechung an

MOTOR-COLUMBUS
AG. für elektrische Anlagen, Baden AG,
Telefon 056/2 71 01.

Gesucht auf Architektur-Bureau in Zürich
zuverlässiger

Bauführer

sowie jüngerer

Bauzeichner

5-Tage-Woche, Dauerstelle. Eintritt sofort
oder nach Uebereinkunft.

Offerten unter Chiffre ZC 9238 an Mosse-
Annoncen, Zürich 23.

HEER

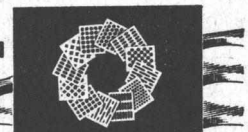

Fabrik für:
gelochte Bleche
und Streckmetall



062 / 5 66 33

Leistungsfähig • Individuell • Seit 1875

SCHREINEREI und FENSTERFABRIK

NEURURER-WISMER

Zürich 9/48

Freihofstr. 1/3 Tel. (051) 52 63 45

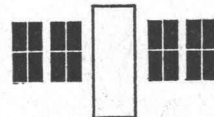

Rocbeton Rohre

die armierten 2-Meter-Rohre, hergestellt im bewährten
Walzverfahren, Spitzmuffen \varnothing 60, 70 + 80 cm

sofort lieferbar

AG **HUNZIKER** + CIE

Werk Brugg Telefon 056 4 27 22



Stellenausschreibung

Die Baudirektion des Kantons Aargau sucht einen

Tiefbautechniker

als Mitarbeiter in der erdbaumechanischen Abteilung des Tiefbauamtes, vorwiegend für den Bau der Nationalstrassen. Tätigkeitsgebiet: Feldsondierungen, Auswertung der Laboruntersuchungen, Kontrollen und Messungen bei Brückenfundationen, Überwachung der Verdichtungskontrollen usw. Abwechslungsreiche Arbeit im Büro und im Feld. Es besteht die Möglichkeit, sich in dieses Fachgebiet einzuarbeiten.

Besoldung und Stellenantritt nach Uebereinkunft.

Anmeldung: Handschriftlich mit Lebenslauf (Geburtsdatum, Heimat- und Wohnort, Zivilstand, Bildungsgang, milit. Einteilung, bisherige Tätigkeit) und Zeugnissen an die unterzeichnete Amtsstelle.

Aarau, den 26. November 1962.

Aarg. Baudirektion.

Die Eidg. Bauinspektion Zürich sucht jüngeren

Hochbautechniker

versiert in der Bearbeitung von Projekt-, Ausführungs- und Detailplänen sowie Voranschlägen. Praxis als Bauführer.

Ferner jüngeren

Hochbauzeichner

für die Erstellung von Projekt-, Ausführungs- und Detailplänen. Etwelche Praxis als Bauführer erwünscht.

Dienstort Zürich.

Bei Eignung Dauerstelle und Aufnahme in die Pensionskasse. Gute Aufstiegsmöglichkeiten. Alternierende Fünf-Tage-Woche.

Bewerbungen mit Bildungsgang, Photo und Angaben über die bisherige Tätigkeit, Gehaltsanspruch sind erbeten an:

Eidg. Bauinspektion, Postfach Zürich 23.

Die Baudirektion der Stadt Luzern

sucht für das Hochbauamt

einen jüngeren Architekten

mit Diplom-Abschluss einer Schweizerischen Hochschule, für Planungs-, Konstruktions- und Baupolizeiarbeiten;

einen Bauinspektor-Stellvertreter

für das Polizeibüro, dipl. Hochbautechniker, evtl. Bauzeichner mit mehrjähriger Tätigkeit im Baufach;

und

einen jungen Hochbauzeichner

mit abgeschlossener Berufslehre, für zeichnerische Arbeiten, kleinere Bauleitungen, Mithilfe bei der technischen Liegenschaftsverwaltung.

Erfordernisse: Schweizerbürger, einwandfreie Gesundheit, wenn möglich praktische Tätigkeit.

Geboten werden: Zeitgemässe Entlohnung, fortschrittliche Anstellungsbedingungen, jeden zweiten Samstag frei, bei Eignung öffentlich-rechtliche Anstellung, Pensionskasse.

Eintritt: Nach Vereinbarung.
Handschriftliche Dienstofferten mit Lebenslauf, Zeugnisabschriften, Photo und Angabe der militärischen Einteilung und des Gehaltsanspruchs an das

Personalamt der Stadt Luzern



sucht für die Immobilien-Abteilung einen

Bauführer

für die selbständige Bearbeitung grösserer und grösster Objekte des Wohnungs-, Industrie-, Verwaltungs- oder Hotelbaues. Es können nur gut ausgewiesene Bewerber, die auf eine langfristige Anstellung reflektieren, berücksichtigt werden.

5-Tage-Woche.

Interessenten belieben ihre Offerten mit den üblichen Unterlagen einzureichen oder verlangen unseren Personalbogen (Tel. 46 36 10, intern 3307).

Werkzeugmaschinenfabrik Oerlikon, Bührle & Co.
Birchstr. 155, Zürich 50.

betontanks

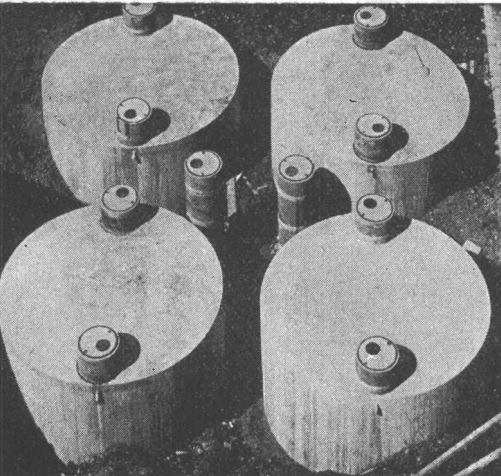

spezialauskleidung seit 35 jahren erprobt

tankbau

otto schneider zürich



frohburgstr. 188 zürich 6

telefon 051-26 35 05

Schweizerische Landesausstellung Lausanne 1964

Sektor 2a Art de Vivre Joie de Vivre

Wir suchen

7 Bauführer

für die Ueberwachung, Berechnung und Kontrolle des Innenausbaues.

Verlangt werden gute Kenntnisse der deutschen oder der französischen Sprache.

Dauer des Arbeitsverhältnisses:
Sommer 1963 bis Sommer 1965.

Gute Besoldung, eventuell Spezialentschädigung für Unterhalt und Logis in Lausanne.

Offerten mit Photo, Curriculum vitae, Lohnansprüchen und Referenzen sind zu richten an:

Tifa Carloni

Architekt des Sektors 2a der Landesausstellung, Via P. Lucchini 7, Lugano



Feuerfeste produkte

BAU- & INDUSTRIE-KERAMIK A.-G. LAUSEN

vormals:

A.-G. VERBLENDSTEINFABRIK LAUSEN

klinker

steinzeug

Dipl. Bauingenieur ETH

35 Jahre alt, mit zehnjähriger Praxis in sämtlichen Tiefbauarbeiten auf mittleren und Gross-Baustellen, sucht auf 1963

leitende Stellung

in mittelgrossem Baugeschäft (mit evtl. späterer Beteiligung) oder in Industrie.

Offerten unter Chiffre OFA 278 Zf an Orell Füssli-
Annoncen AG., Zürich 22.

Gesucht auf Architekturbüro BSA/S. I. A. in Basel

junger dipl. Architekt ETH

für die Bearbeitung verschiedenartiger Bauaufgaben.
Offerten sind erbeten unter Chiffre D 81467 Q an
Publicitas AG., Basel.

Ingenieurbüro in bekanntem Sportort Graubündens
sucht:

1 dipl. Bauingenieur 1 Tiefbautechniker 1 Eisenbetonzeichner

Tüchtige Bewerber, welche sich für eine selbständige
und vielseitige Stelle interessieren, richten Ihre Offerte
unter Chiffre ZA 9984 an Mosse-Annoncen, Zürich 23.

EIDG. DEPARTEMENT DES INNERN

Gesucht wird als

Direktor der Eidg. Bauten

künstlerisch begabter und gewandter Architekt
mit abgeschlossener Hochschulbildung.

Erfordernisse: Gründliche Kenntnisse u. Erfahrungen im
Hochbauwesen;
Befähigung zur Leitung eines grossen
technischen und administrativen Be-
triebes;
Gute Kenntnisse der Amtssprachen.

Anmeldetermin: 15. Dezember 1962.

Bewerbungen mit Lebenslauf, Zeugniskopien und Foto
sind unter Angabe des Eintrittsdatums und der Gehalts-
ansprüche zu richten an das

EIDG. DEPARTEMENT DES INNERN, BERN 3

Gesucht auf baldmöglichsten Eintritt als Mitarbeiter
für Projektierungs- und Ausführungsplanungen interes-
santer und grösserer Bauaufgaben

Architekt oder Hochbautechniker Hochbauzeichner

Geboten wird gute Honorierung, Dauerstelle, Zusatz-
versicherung und Fünftagewoche. Herren mit schon gu-
ter Erfahrung sind gebeten, Bewerbungen mit Angabe
über bisherige Tätigkeit und Referenzen zu richten an:

Kellermüller & Lanz Architekten — Winterthur
Turnerstrasse 1, Telefon 052/2 18 60

Gesucht auf Architekturbüro am linken Zürichseeufer,
Nähe Zürich

Hochbautechniker

als ersten Mitarbeiter.

Gut im Entwurf, Werk- und Detailplänen, Kostenvoran-
schlag und zum Teil Bauführung. Neuzeitliche Arbeits-
bedingungen.

Offerten mit kurzem Lebenslauf, Zeugnisbeilagen, Photo
und Gehaltsansprüchen unt. Chiffre ZS 10099 an Mosse-
Annoncen, Zürich 23.

Gut ausgewiesener

Bauingenieur

mit Praxis, fähig zur selbständigen Leitung einer Tiefbau-
stelle, sucht Stelle als **Bauführer**.

Offerten unter Chiffre ZH 2246 an Mosse-Annoncen, Zürich 23

Bauten der Landwirtschaft
Siedlungen — Scheunen — Genossenschaften
Lagerhäuser — Wohnbauten — Silos

Wir suchen auf unsere Büros Brugg, Win-
terthur, Bern, Lausanne

Bautechniker-Zeichner

die sich für ein weitschichtiges Spezial-
gebiet interessieren. Jeden 2. Samstag frei.
Pensionskasse.

Offerten an **Genossenschaft Landw. Bauamt
des Schweiz. Bauernverbandes, Brugg.**

Das
rentable
ACROW-
H-Rahmen
Gerüst

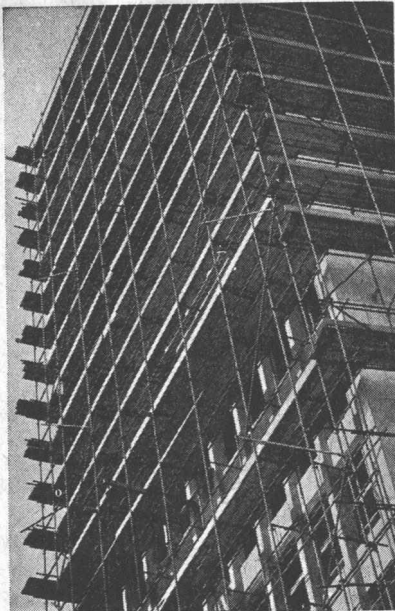

einfacher
schneller
ideal
anpassungsfähig
sicher
übersichtlich

ACROW
CONSTRUVIT S.A.

ACROW
Construvit SA Lyss
Tel. 032 854 05-06

Le paratonnerre «HELITA»

à grand rayon d'action

a fait ses preuves depuis 1932 en France et à l'étranger, par:

- les entreprises électriques et industrielles;
- les administrations civiles, militaires, PTT, radio, TV, chemins de fer, aéronautiques, maritimes, etc.;

Il est préventif, travaille en permanence, ne demande aucun entretien. Une seule descente et la prise de terre suffisent pour assurer son fonctionnement.

Protections avantageuses de villages.
Nombreuses références de premier ordre.
Représentant: **E. Reuby, paratonnerres,**
Les Frêtes / Le Locle (NE). Tél. (039) 5 10 15.

Gesucht per sofort oder nach Uebereinkunft für interessanten, grossen Spitalneubau auf dem Platze Biel

Bauführer

Gut ausgewiesene Bewerber, die sich für mindestens drei Jahre verpflichten können, werden gebeten, Ihre Offerten zu schicken an

Otto Leuenberger, dipl. Architekt ETH/S. I. A., Bahnhofplatz 9, Biel.

Gesucht für die zeichnerisch-konstruktive Bearbeitung von Projektplänen des Wasserbaues und allgemeinen Tiefbaues (Strassenbau) leistungsfähige

Tiefbauzeichner

mit einiger Erfahrung auf dem Gebiet des Eisenbetons. Eintritt auf Anfang 1963, spätestens Frühjahr 1963 erwünscht. 5-Tage-Woche, mit gelegentlicher Inanspruchnahme an Samstagen; Salarierung in Anpassung an Kenntnisse und Arbeitsleistungen.

Bewerbungen mit Angabe von Referenzen werden erbeten an

HYDRAULIK A.-G.

Ingenieurbüro für Wasserkraftanlagen und allg. Tiefbau,
Limmatquai 1, Zürich 1.

Burckhardt

sucht:



jungen Maschinen-Ingenieur

für Berechnungen und Projekte auf dem Gebiet des Grosskompressorenbaus. Nach Einarbeitung weitgehend selbständige und abwechslungsreiche Tätigkeit.

Diplom ETH oder EPUL, gute Sprachkenntnisse erwünscht.

Detaillierte Offerten mit Lebenslauf, Zeugnisabschriften, Foto, Referenzen, Gehaltsanspruch und Eintrittstermin an

Maschinenfabrik Burckhardt AG
Dornacherstrasse 192 Basel

19-jähriger sucht per sofort oder nach Uebereinkunft

Lehrstelle als Hochbauzeichner

Offerten unter Chiffre P 11 681 W an Publicitas Winterthur.

Architekt,

dipl. Bautechniker in mittl. Jahren, sucht Anstellung mit der Möglichkeit der späteren Uebernahme des Büros.
Offerten unter Chiffre ZG 10 207 an Mosse-Annoncen, Zürich 23.

Gesucht in mittelgrosses Architekturbüro der Ostschweiz

dipl. Architekt ETH

als erster Mitarbeiter des Inhabers.

Aufgabenkreis: Projektierung von künstlerisch und technisch interessanten und vielseitigen Bauaufgaben. Ueberwachung einzelner grösserer Bauprojekte. Verhandlungen mit Bauherrschaften und Behörden.

Geboten wird: Zeitgemässe und der Aufgabe angemessene Entlohnung. Angenehmes Arbeitsklima in abgeschlossenem, gutfundiertem Büro. Personalfürsorge-Versicherung. 5-Tage-Woche. Moderne Wohnung steht zur Verfügung.

Eintritt März/April 1963 oder früher.

Interessenten, die über mehrjährige Praxis verfügen, melden sich mit den üblichen Unterlagen unter Chiffre D 70708 G an **Publicitas, St. Gallen.**

Wir suchen für die **Baubteilung unseres Grossunternehmens**



einen jüngeren, initiativen

Bautechniker/ Bauzeichner

auf Büro und Bauplatz, für Bearbeitung von Neubauten und Umbauten, Unterhalt von Liegenschaften und administrativen Arbeiten. Pensionskasse, 5-Tage-Woche.



Offerten mit Zeugnisabschriften und Photo unter Angabe der Gehaltsansprüche sind erbeten unter Chiffre P 49741 Z an **Publicitas, Zürich 1.**

Ingenieurbüro

sucht

Abwasserfachmann

(Ingenieur oder Techniker)

für vielseitige Projektierungs- und Bauleitungsarbeiten auf dem Gebiete von Kanalisations- und Abwasserreinigungsanlagen. Zeitgemässe Arbeitsbedingungen. Handgeschriebene Offerten mit vollständigen Angaben über die bisherige Tätigkeit bitte unt. Chiffre M 16461 Y an **Publicitas, Bern.**

Gesucht in Architekturbureau Zürich

Bautechniker

Bauzeichner

für Planungs-, Submissionsarbeiten evtl. Bauführung.

Bauführer

für örtl. Bauführung einer besonderen Bauaufgabe.

Sekretärin oder kaufm. Angestellter

für selbständige Leitung des Sekretariats (Zweier-Team).

Eintritt sofort oder nach Vereinbarung.

Bewerbungen gehen an **PH. BRIDEL, Arch. BSA/S. I. A., ZÜRICH.**

Dipl. Architekt ETH, Inhaber eines kleinen Architekturbüros, sucht

Hochbauzeichner

Arbeit: Entwurf, Konstruktion, Devis, Bauführung. Eintritt: sofort, spätestens 15. Februar 1963.

Offerten unter Chiffre S 26209 U an **Publicitas, Biel.**

PEIKERT

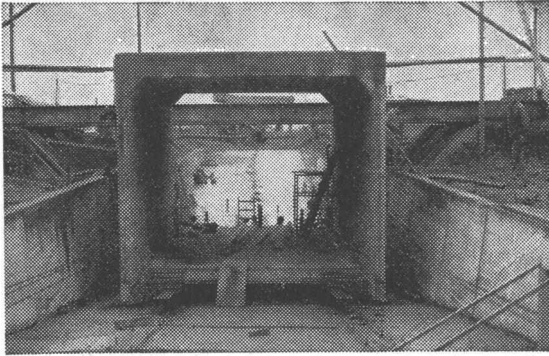

Die erste total vorfabrizierte SBB-Unterführung der Schweiz haben wir vor einigen Wochen in Zug eingebaut. Aehnliche interessante Projekte sind im Studium. Zur Verwirklichung dieser Vorhaben benötigen wir einen Mitarbeiter, der fähig ist, in Zusammenarbeit mit der Geschäftsführung die Abteilung Tiefbau selbständig zu leiten.

Wir suchen einen

Dipl. Bauingenieur oder Dipl. Tiefbautechniker

mit etwa 10jähriger Praxis, möglichst in Bauunternehmung. Interesse und Freude an neuen Baumethoden sowie Sinn für zweckmässige Anwendung von Stahl- und Spannbeton sind an diesem Posten unbedingt erforderlich; dafür wird eine selbständige, ausbaufähige Stellung geboten, die viel Spielraum lässt zur persönlichen Entfaltung. Entsprechende Entlohnung und Sozialleistungen sind selbstverständlich.

H. Peikert, Bauunternehmung,
Industriestr. 22, Zug
Telephon (042) 4 01 38

Ernst URINOIRS

Ohne Wasserspülung
geruchlos
Trockendesinfektions-
verfahren
Einfache Reinigung

F. ERNST, ING. AG. ZÜRICH

Weststr. 50/52 Tel. (051) 33 60 66

ROVO NEON

ist ein Qualitätsbegriff für Beleuchtungsanlagen und Lichtreklamen mit gut ausgebautem Service in der ganzen Schweiz.

ROVO + CLAUDE AG, Zürich Basel Bern Lausanne

Achtung: Architekten und Bauherren

Bautechniker - Bauführer

mit mehrjähriger Praxis, empfiehlt sich für die Ausarbeitung von Offertformularen, Werk- und Detailplänen zu günstigen Bedingungen, als Heimarbeit, Oertl. Bauleitungen könnten übernommen werden.

Offerten unter Chiffre ZJ 10 237 an Mosse-Annoncen, Zürich 23.

Gesucht tüchtiger

Architekt, Bautechniker oder Bauzeichner

zur selbständigen Bearbeitung von Wohn- und Geschäftshausneubauten evtl. mit Bauleitung in kleineres Architekturbüro in Zürich.

Offerte unter Chiffre ZW 2302 an Mosse-Annoncen, Zürich 23.

Junger

Bauführer

mit dreijähriger Praxis und an selbständiges Arbeiten gewöhnt, sucht Stelle in mittlerem Architekturbüro. (Kt. Zürich) Eintritt kann sofort erfolgen.

Offerte mit allen Angaben an Chiffre ZH 10 238 an Mosse-Annoncen, Zürich 23.



Städtische Baudirektion I BERN

Stellenausschreibung

Bei der Sektion Bauplanung des Stadtplanungsamtes sind folgende Stellen zu besetzen:

1 Architekt

zur Bearbeitung städtebaulicher Fragen, insbesondere von Ueberbauungsplänen.

Besoldung im Rahmen der städtischen Besoldungsordnung.

Arbeitszeit: partielle Fünf-Tage-Woche.

Anstellungsbedingungen: Diplom als Architekt ETH oder EPUL, oder im Register der Architekten eingetragener Absolvent eines Technikums, oder sonst gut ausgewiesener Techniker.

Wohnsitz in der Gemeinde Bern. — Anstellung vorerst obligationenrechtlich. — Verhältnis zu den Personalkassen gemäss Reglement.

1 Zeichner

der je nach Eignung zur Bearbeitung von Bebauungsplänen oder Baulinienplänen eingesetzt wird.

Besoldung im Rahmen der städtischen Besoldungsordnung.

Arbeitszeit: wie oben.

Anstellungsbedingungen: Ausbildung als Hochbau-, Tiefbau- oder Vermessungszeichner.

Uebrigere Bedingungen: wie oben.

Auskunft erteilt der Stadtplaner, H. Bosshard, Bundesgasse 38, Tel. (031) 64 65 04.

Anmeldungen unter Beilage der üblichen Dokumente bis 20. Dez. 1962 an die städtische Baudirektion I, Bern, Bundesgasse 38.

Bern, den 7. Dezember 1962.

Der städtische Baudirektor I: Morgenthaler.

Eine Gruppe von 2 dipl. Architekten, 2 Technikern und 1 Bauzeichner sucht

selbständige Heimarbeit

für Entwurf in 1:50, Detaillierung und Kostenvoranschlag. Wir liefern Qualitätsarbeit pünktlich auf Termin. — Offerten unter Chiffre A 20 079 Z an Publicitas Zürich.

Gesucht für selbständige Bearbeitung interessanter Bauvorhaben gut ausgewiesener

Bauzeichner/Bauführer

Bei Eignung ausbaufähige Dauerstelle. Zeitgemässe Entlohnung mit Pensionsversicherung. 5-Tage-Woche. Eintritt nach Uebereinkunft.

Offerten an M. Rohner, dipl. Architekt ETH, Gossauerstrasse 61, Herisau.

Wir suchen per sofort oder nach Uebereinkunft

1 erfahrenen Bauführer 1 Hochbautechniker 1 Bauzeichner (in)

für grosse Bank- und Geschäftsbauten in Lugano und Chiasso. Verlangt werden:

Selbständigkeit und Erfahrung in der Bauleitung, im Detailzeichnen,

Vorbereiten der Submissionsunterlagen und in der Abrechnung;

Kenntnisse in der italienischen Sprache.

Sehr gute Honorierung. Dauerstelle.

Offerten sind einzureichen an

Paolo Mariotta, dipl. Arch. BSA/S. I. A., Locarno.

Gesucht Vertretung für:

Baumaschinen-Geräte u. Werkzeuge

Wir sind im Baugewerbe gut eingeführt, verfügen über Baumaschinen-Mechaniker, Mech.-Werkstatt und Lagerplatz.

Sitz: Basel.

Interessenten melden sich unter Chiffre 2169 an Mosse-Annoncen A. G., Basel 1.

Gesucht selbständiger, initiativer

Hochbauzeichner (in) - Hochbautechniker

zur Durchführung interessanter Hochbauten. Büro und Bauplatz. Entwicklungsfähige Dauerstelle, angenehme Arbeitsbedingungen, Eintritt nach Uebereinkunft.

Fr. Steiner, Architekt, Frutigen B. O.

Gesucht gut ausgebildeter, zuverlässiger

Bautechniker oder Bauzeichner

für Planbearbeitung oder Kostenberechnungen und Bauführung. Eintritt sofort oder nach Vereinbarung. 5-Tage-Woche.

Dr. E. Badertscher, Arch. S. I. A., Zentralstrasse 4, Biel, Telefon 2 16 77.

Gesucht Lehrstelle als

Hochbauzeichnerin

in der Stadt Zürich.

Annemarie Funk, Fellenbergweg 14, Zürich 9/47.

Gesucht nach Zürich

Bauzeichner (in)

mit guter Ausbildung, für Werk- und Detailpläne interessanter Bauten. Eintritt sofort oder später. 5-Tage-Woche.

W. Wüest, Rach. FSAI, Zürich 3, Wuhrstr. 2, Tel. 35 32 66.

Kleineres Architekturbüro in Stäfa sucht per sofort seriösen

Bautechniker/Bauführer

zur selbständigen Leitung der Baustellen als auch für zeichnerische Arbeiten, Devisierung usw. 5-Tage-Woche, Leistungslohn, angenehmes Arbeitsklima.

Offerten unter Chiffre ZD 10 159 an Mosse-Annoncen, Zürich 23.

Projekt-Wettbewerb

Zur Erlangung von Entwürfen für einen Saalbau auf dem Schützenhaus-Areal in Burgdorf veranstaltet die Einwohnergemeinde Burgdorf einen allgemeinen Projektwettbewerb. Teilnahmeberechtigt sind alle selbständigen Architekten schweizerischer Nationalität, die seit mindestens dem 1. Juli 1962 im Kanton Bern niedergelassen sind, sowie alle in Burgdorf heimatberechtigten Architekten, auch solche mit auswärtigem Wohnsitz. Ausserdem werden fünf auswärtige Architekten zur Teilnahme eingeladen.

Eingabetermin: 31. Mai 1963

Die Wettbewerbsunterlagen liegen ab 1. Dezember 1962 bis 5. Januar 1963 auf dem Bauamt Burgdorf zur Einsichtnahme auf und können daselbst gegen Hinterlage von Fr. 50.— bezogen werden.

Burgdorf, den 3. November 1962. Der Gemeinderat.

Programm von der Wettbewerbs-Kommission S. I. A. genehmigt

Wir bauen Holzhäuser, Schul- und Bureaupavillons in Montagebauweise neuester Art und Konstruktion. Wir haben die 5-Tage-Woche und suchen einen jungen, tüchtigen, technisch begabten

Hochbauzeichner

in Holzbaugeschäft mit Architekturbureau.

Offerten bitte an Hans Rupli, Holzbau, Hallau SH.

Gesucht auf Ingenieurbüro
Welcher selbständige und initiative dipl.

Tiefbautechniker

sucht eine verantwortungsvolle Stellung als Projektant und Bauleiter für allgemeine Tiefbauarbeiten speziell Strassenbau und Kanalisationen.

Eintritt nach Vereinbarung, spätestens Frühjahr 1963.

Offerten mit den üblichen Angaben sind zu richten unter Chiffre ZJ 10 209 an Mosse-Annoncen, Zürich 23.

Bekanntes, grösseres Ingenieurbüro SIA mit verschiedenen Filialen in Schweizer Städten sucht für Projektierung und Ausführung von Brücken- und Industriebauten (Spannbeton) jüngeren, tüchtigen

Dipl. Bauingenieur ETH

als Nachwuchsingenieur. Nach entsprechender Praxis im Hauptsitz in Zürich besteht die Möglichkeit zur Uebernahme eines Zweigbetriebes. 5-Tage-Woche, Pensionskasse.

Anfragen erbeten an Postfach 165, Zürich 30

ING. BÜRO FIETZ & HAURI, ZÜRICH 1

Wir suchen

1 Bauingenieur oder Bautechniker 2 Eisenbeton- oder Tiefbauzeichner

für die Bearbeitung interessanter Bauaufgaben. Angenehme Anstellungsbedingungen, zeitgemässe Honorierung. Fünftagewoche, englische Arbeitszeit. Arbeitsplatz im Stadtzentrum.

Eintritt auf Anfang 1963 oder nach Uebereinkunft.

Offerten erbeten an ING. BÜRO FIETZ & HAURI, Bahnhofstrasse 24, Zürich 1, Telefon 27 78 79

Architekturbüro in Zürich sucht sofort oder nach Uebereinkunft zuverlässigen

Bauzeichner

Lohn nach Vereinbarung, 5-Tage-Woche.
Offerten unter Chiffre ZJ 9921 an Mosse-Annoncen, Zürich 23.

Dipl. Bauing. ETH

mit mehrjähriger Praxis in Tiefbau und guten Kenntnissen in Bodenmechanik und Foundationstechnik, sucht eine entsprechend interessante Stelle. Offerten unter Chiffre ZA 2300 an Mosse-Annoncen, Zürich 23.

Italiener, 30jährig, mit ital. Geometerpatent,

Hochbautechniker

sucht Stelle in Architekturbüro.
Walter Bruscia, Limmatstr. 25, Zürich 5.



BASLER VERKEHRS-BETRIEBE

Infolge Rücktritts des bisherigen Inhabers ist die Stelle des

Chefs der Werkstätten und Depots der Basler Verkehrs-Betriebe

zu besetzen.

Erfordernisse: Elektro- oder Maschineningenieur mit abgeschlossenem Hochschulstudium. Befähigung zur Leitung einer grösseren Dienstabteilung. Womöglich Erfahrung auf dem Gebiet des Fahrzeugbaus und -unterhalts.

Besoldung und Beitritt zur staatlichen Pensions-, Witwen- und Waisenkasse sind gesetzlich geregelt.

Anmeldungen: mit den üblichen Unterlagen über Ausbildung und bisherige Tätigkeit sind bis zum 31. Dezember 1962 an den Vorsteher der Basler Verkehrs-Betriebe, Regierungsrat Dr. A. Schaller, Fischmarkt 10, Basel, zu richten.

BASLER VERKEHRS-BETRIEBE

Gesucht auf Architekturbüro in Affoltern a/A ZH

Hochbautechniker ev. Architekt

als 1. Mitarbeiter. Fit im Entwurf, Werk- und Detailpläne, Kostenvoranschlag. Neuzeitliche Arbeitsbedingungen. Offerten mit kurzem Lebenslauf, Zeugnisabschriften, Photo und Gehaltsansprüche unter Chiffre ZW 10 285 an Mosse-Annoncen, Zürich 23.

Wir suchen in unser Architektur-Atelier in Baden

Bauführer/Bautechniker

für die Bearbeitung und Bauführung grösserer und interessanter Bauvorhaben (Industriebau und Geschäftszentrum).

Wir verlangen Erfahrung für Kostenvoranschlag, Abrechnung und Bauführung.

Wir bieten selbständige verantwortungsvolle Arbeit in angenehmem Arbeitsklima. Personalversicherung.

Eintritt: Februar, März oder nach Uebereinkunft.

Ausgewiesene Interessenten melden sich mit Angabe ihrer bisherigen Tätigkeit und Gehaltsansprüche unter Chiffre P 10 110 ZB an **Publicitas, Baden**.

Besonnungsfragen Sonnenuhren

Graphik — Planimetrie — Statistik etc.
R. Kopp, Ing., Langgasse 128, St. Gallen

KANTON AARGAU

Bei der Aarg. Baudirektion ist die Stelle eines

Adjunkten I

des Kantonalen Hochbauamtes zu besetzen.

Erfordernisse: Abgeschlossene Hochschulbildung als Architekt, mehrjährige erfolgreiche Praxis in Verwaltung oder Privatwirtschaft, Fähigkeit zur Beurteilung und Behandlung technischer Aufgaben, Gewandtheit im schriftlichen Ausdruck und im Verkehr mit Behörden, privaten Architekten und Unternehmern.

Besoldung nach Uebereinkunft im Rahmen des Dekretes. Pensionskasse.

Handschriftliche Anmeldungen mit vollständigen Angaben über Personalien, Bildungsgang, Lebenslauf, bisherige Tätigkeit, milit. Einteilung, Zeugnisabschriften und Photo sind bis 3. Januar 1963 einzureichen.

Aarau, den 28. November 1962.

Aargausische Baudirektion.

Kontakt gesucht mit 1—2 Architekten und 1 Elektro-Ing., die sich interessieren würden, für 3 Jahre nach dem

SW-Pazifik

zu gehen. Gute Kenntnisse der engl. Sprache ist vorausgesetzt. Erfahrungen im Spitalbau vorteilhaft. Interessenten, die weitere Auskünfte wünschen, sind gebeten, sich unter kurzer Angabe von Personalien, Qualifikationen, Erfahrungen, Sprachenkenntnissen sowie Freizeitsinteressen und Beilage von Bild an **H. Furrer, Govt. Arch. S.I.A., P.W.D., Suva Fiji, SW-Pazifik**, zu wenden.

Auf dem Bauamt Horgen ist die Stelle eines

Hochbautechnikers

neu zu besetzen.

Der Aufgabenkreis umfasst folgende Arbeiten: baupolizeiliche, Bearbeitung von Baugesuchen und Luftschutzesuchen, Bebauungsstudien, sowie Planungsaufgaben.

Wir bieten Fr. 16 460.— Arbeitsplatzwert zuzüglich Leistungszulage (max. 25 %), Dienalterszulage (max. 5 %), Kinderzulagen, Pensionskasse, teilweise 5-Tage-Woche.

Handschriftliche Anmeldung mit Angaben der Personalien, sowie der bisherigen Tätigkeit sind dem **Gemeindeingenieur, Bauamt Horgen**, einzureichen.

Für die Betreuung seiner

Liegenschaften

sucht ein bedeutendes Industrieunternehmen der Zentralschweiz einen

Baufachmann

Die Aufgabe umfasst die selbständige Durchführung von Verwaltungs-, Unterhalts- und Umbauarbeiten sowie die Mitarbeit bei der Erstellung von Neubauten.

Dieses vielseitige Arbeitsgebiet erfordert nebst Fachkenntnissen, eigener Initiative, Erfahrung im Umgang mit Handwerkern und Mietern, Verantwortungsbewusstsein.

Es handelt sich um eine Dauerstelle mit Pensionskasse und alternierender Fünftageweche.

Herren, welche sich für diese selbständige Tätigkeit interessieren, richten ihre handschriftliche Bewerbung nebst Lebenslauf, Zeugniskopien, Gehaltsansprüchen und Foto an die
Direktion der

PAPIERFABRIK CHAM AG, CHAM/ZG

Gesucht

Architekt Bautechniker Bauzeichner

Rudolf Küenzi, Architekt BSA/S. I. A.,
am Schanzengraben 25, Zürich 2.

Nach Beendigung der 3. Sekundarschulklasse im Frühjahr 1963 suche ich eine

Lehrstelle als Tiefbauzeichner

in Ingenieur-Bureau. Offerten sind erbeten an: **Walter Ott**,
Zimmerbergstrasse 24, Thalwil/ZH, Telefon 92 10 90.

Junge Hochbauzeichnerin

sucht per 1. März 1963 Stelle in kleinerem Architekturbüro,
Platz Zürich. Offerten unter Chiffre ZP 2311 an Mosse-Annoncen, Zürich 23.

Dipl. Ing.-Architekt

sucht Stelle in Architekturbüro in Zürich. Eintritt 3. Januar
1963. Off. unt. Chiffre ZK 2309 an Mosse-Annoncen, Zürich 23.

Gesucht auf bekanntes Architekturbüro im Aargau jüng.

Bautechniker

und

Bauzeichner

für selbständige Bearbeitung von Schulhaus-, Verwaltungs- und Industriebauten. Interessante und entwicklungsfähige Stellung.

Handschriftliche Offerten mit Angaben über bisherige Tätigkeit und Eintrittstermin unter Chiffre ZU 10 267 an Mosse-Annoncen, Zürich 23.

Bauzeichner oder Bautechniker

gesucht in kleineres Architekturbüro S. I. A. in Zürich, mit vielseitigen Aufgaben.

Off. unter Chiffre ZB 10 268 an Mosse-Annoncen, Zürich 23.

Vermessungsingenieur (HTL München)

mit 7jähriger Praxis im In- und Ausland als Verm.-Ing. und Bauführer, sucht verantwortungsvolle Stelle, wenn möglich als Bauführer. Offerten unt. Chiffre ZG 2308 an Mosse-Annoncen, Zürich 23.

Dipl. Bauingenieur ETH

mit mehrjähriger Büroerfahrung in Industrie- und Hochbau in ungekündigter Stellung, sucht neuen Wirkungskreis in Ingenieurbüro.

Off. unter Chiffre ZW 10 270 an Mosse-Annoncen, Zürich 23.

Hochbauzeichner

sucht Stelle (im Stundenlohn). Offerten unt. Chiffre ZL 10 252 an Mosse-Annoncen, Zürich 23.

Architekt, Bautechniker

sucht baldmöglichst Anstellung in Architekturbüro oder Verwaltung, evtl. Bauunternehmung.
Offerten unter Chiffre ZV 2305 an Mosse-Annoncen, Zürich 23.

Junger Dipl. Architekt

übernimmt ab sofort aushilfsweise für überlastetes Büro in Zürich Projektierung, Wettbewerb, Baueingaben.
Off. unter Chiffre ZK 2309 an Mosse-Annoncen, Zürich 23.

Den prüfenden Augen des Technikers

wird am besten ein Inserat gerecht, das klar im Aufbau und sachlich in der Sprache ist. Wir verhelten Ihnen gerne zu solchen überzeugenden Anzeigen.

MOSSE-ANNONCEN AG., ZÜRICH 23



transima

zuverlässig
wirtschaftlich, einfach



Eine Kabine für Auto und Kran... Ein Mann bedient in einer Kabine einen einzigen Motor zum Fahren (bis 48 km/h) und für die Kranbewegungen (bis 18 t Tragkraft) – das bietet der modernste Schnellfahr-Automobilkran mit Allradantrieb

JONES KL 10-10 MARK 3

Ab Lager
lieferbar!

Maximal beweglich bei einfachster Bedienung. Um 360° drehbar, unbehinderte Sicht. Volle Antriebskraft für jede Kranbewegung. Schwenken, heben oder senken, wippen oder fahren können mit feinfühligem Steuerungen gleichzeitig ausgeführt werden. Auslegerlängen bis 32 m.

Betriebssicher. Robuster Dieselmotor, wahlweise wasser- oder luftgekühlt, Leistung bis 200 PS mit direkter mechanischer Kraftübertragung auf jedes Triebwerk. Automatische Sicherheitsvorrichtungen.

Für die Wartung steht Ihnen unsere gründlich geschulte Mechaniker-Equipe jederzeit zur Verfügung.

JONES-Mobilkrane (zwei- und dreiachsig) von 3 bis 31 t Tragkraft. Fragen Sie unseren Beratungsdienst bei Problemen des internen Transport- und Lagerwesens. Als langjährige Spezialisten haben die Materialflussingenieure unseres Teams täglich Einblick in die Praxis: Sie können Ihre Ideen unverbindlich mit ihnen diskutieren.

**TRANSIMA Gesellschaft für
Transport- und Industrie-
maschinen AG Zürich 10/49
Telefon 051 56 84 47**

Verlangen Sie bitte Prospekte und unsere Kundenzeitschrift