

Objektyp: **Advertising**

Zeitschrift: **Schweizerische Bauzeitung**

Band (Jahr): **45/46 (1905)**

Heft 14

PDF erstellt am: **25.09.2024**

### **Nutzungsbedingungen**

Die ETH-Bibliothek ist Anbieterin der digitalisierten Zeitschriften. Sie besitzt keine Urheberrechte an den Inhalten der Zeitschriften. Die Rechte liegen in der Regel bei den Herausgebern. Die auf der Plattform e-periodica veröffentlichten Dokumente stehen für nicht-kommerzielle Zwecke in Lehre und Forschung sowie für die private Nutzung frei zur Verfügung. Einzelne Dateien oder Ausdrucke aus diesem Angebot können zusammen mit diesen Nutzungsbedingungen und den korrekten Herkunftsbezeichnungen weitergegeben werden. Das Veröffentlichen von Bildern in Print- und Online-Publikationen ist nur mit vorheriger Genehmigung der Rechteinhaber erlaubt. Die systematische Speicherung von Teilen des elektronischen Angebots auf anderen Servern bedarf ebenfalls des schriftlichen Einverständnisses der Rechteinhaber.

### **Haftungsausschluss**

Alle Angaben erfolgen ohne Gewähr für Vollständigkeit oder Richtigkeit. Es wird keine Haftung übernommen für Schäden durch die Verwendung von Informationen aus diesem Online-Angebot oder durch das Fehlen von Informationen. Dies gilt auch für Inhalte Dritter, die über dieses Angebot zugänglich sind.

**Unser General-Katalog**  
Ist erschienen!

Ferner **Spezialpreislisten** über:  
Installations - Drähte und  
-Kabel, Bleikabel, Kabel-  
Armaturen, Drahtseile ☒☒

# Suhner

Vient de paraître:  
**notre Catalogue complet**  
ainsi que les **Catalogues spéciaux**  
concernant:

les fils et câbles pour installa-  
tions, les câbles sous plomb, les  
accessoires de pose et les câbles  
métalliques.

Herisau

**SUHNER & CO.**

Brugg

Gesellschaft der  
**L. von Roll'schen Eisenwerke**  
**Eisenwerk Glus** (Kt. Solothurn)

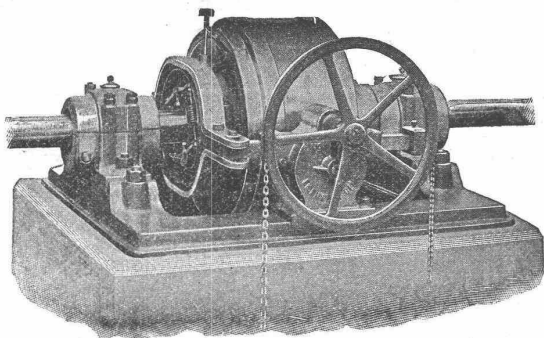

### Benn's Patent Reibungskupplungen

Zum Ein- und Ausrücken von ganzen Wellensträngen oder einzelnen Maschinen während des Betriebes. Vollständig geschlossene Ausführungsform; für höchste Tourenzahlen verwendbar; selbsttätige Schmierung der inneren Teile.

### Lager mit Ringschmierung:

**Sellerslager** mit herausnehmbarer unterer Laufscheibe, Patent, als Stehlager, Hängelager, Wand- und Säulen-Konsollager.

**Feste Stehlager** mit herausnehmbaren Weissmetall- oder Bronzeschalen für Massivwellen und Hohlwellen.

Komplette Transmissionsanlagen für alle Industriezweige.

### Personen- u. Warenaufzüge

liefert als Spezialität

**J. Ruegger, Maschinenfabrik, Basel.**  
Birsigstrasse 5,

**J. Willi, Sohn, Maschinenfabrik, Chur.**

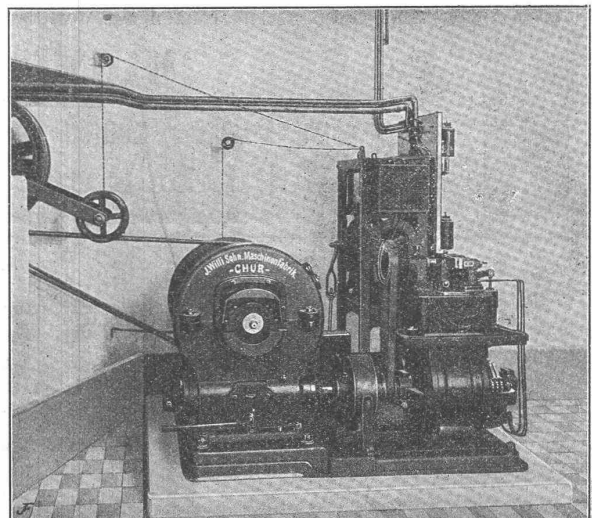

### Personen- und Warenaufzüge

für elektrischen und hydraulischen Betrieb.

Prima Referenzen über zahlreich ausgeführte Anlagen.

# A. Kündig-Honegger & Co., Zürich

Telephon  
Nr. 3855

Telegr.-Adr.:  
„Ventilator“

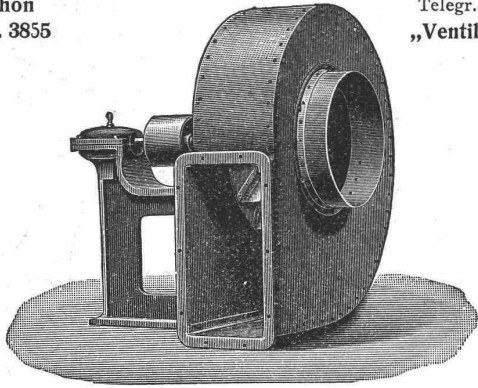

Einzigste Spezialfabrik der patentierten  
**Ventilations-, Entstaubungs- und  
Staubgewinnungs-Anlagen**  
nach System Prof. Dr. Prandtl.

Seit 1903 bis 30. Juni 1905 wurden über **240 Anlagen** nach diesem System ausgeführt.

Prima Referenzen.

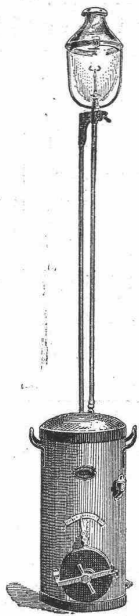

## Acetylen-Apparat „BLITZ“

Unentbehrlich f. Baumeister, Tunnelbau, Bahnbau etc.

Vorzügliche Bauart, leicht tragbar, einfache Bedienung.

Zeugnisse u. Referenzen zur Verfügung.

## J. BRUNSCHWYLER

Bäckerstrasse, ZÜRICH

Alleinfabrikant

## Gysel & Odinga, Asphaltfabrik Käpfnach

vormals Brändli & Cie., HORGEN.

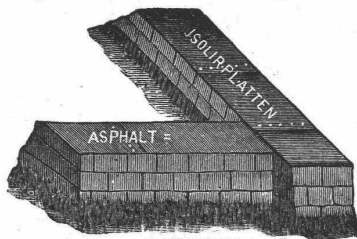

..... UEBERBUND.

ABDECKUNG VON FUNDAMENTEN.

### Spezial-Geschäft

für Isolierungen gegen Feuchtigkeit und Grundwasser.

Asphaltbeläge, Asphalt- und Holzzementbedachungen.

\* Parketts in Asphalt. \*

Goldene Medaille Zürich 1894.

TELEPHON.

Telegramme: Asphalt Horgen.

Patent

## Ventilations-Füllöfen

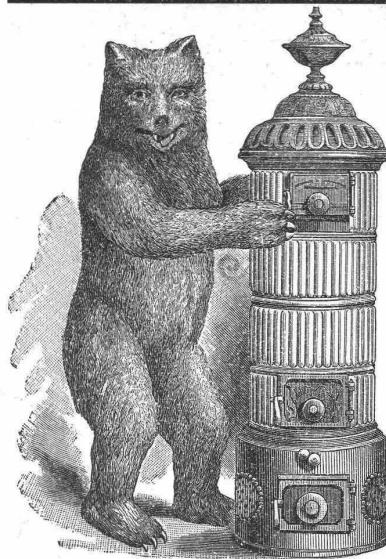

mit Blechmantel- und Kachelbekleidung, in 58 verschiedenen Nummern, zur Beheizung von Räumen jeder Art und Grösse.

Dieses vorzügliche Fabrikat übertrifft alle bis jetzt existierenden Ofensysteme und erfreut sich rasch steigenden Absatzes im In- u. Auslande.

Ein Ofen nach diesem vollkommensten Systeme bezahlt seine Anschaffungskosten in kurzer Zeit durch die Brennmaterial-Ersparnis.

Illustrierte Preislisten gratis und franko.

Ofenfabrik  
**J. Wegmann,**  
Oberburg

bei Burgdorf (Kt. Bern).

Lager in meinen Oefen halten die Herren: **Schoch Bodmer & Cie.**, Holbeinstrasse, Seefeld, Zürich; **J. Gister**, Hafnermeister, in Wädenswil; **Schürch & Bähler**, Eisenhandlung, in Bern; **J. Henz & Cie.**, Eisenhandlung, in Aarau; **J. Mauch-Staub**, zur Platte in Schaffhausen; **A. Hofmann**, Hafnermeister, Harfenbergstrasse 7, in St. Gallen; **Robert Lumpert**, zur Erheiterung, in Wil, Kt. St. Gallen; **Fritz und Josua Dürst**, Eisenhandlung, in Glarus; **Bielmann & Cie.**, in Luzern; **H. Engel**, Eisenhandlung, in Biel.

## Mannheimer Eisengiesserei u. Maschinenbau A.-G.

Gegründet 1863 MANNHEIM Gold. Medaille Paris 1900

liefert als Spezialität in anerkannt vorzüglicher Ausführung:

### Zerkleinerungsmaschinen

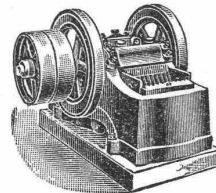

Steinbrecher — Walzwerke

Kugelmöhlen

Kollergänge — Desintegratoren

Schotteranlagen

Kieszerkleinerungsanlagen

Siebtrommeln u. Schüttelsiebe

Neu! **Steinbrecher kombiniert mit Schüttelsieb** Neu! Gesetzl.geschützt. **ohne besonderen Antrieb.** Viel bewährt.

la Referenzen im In- und Ausland.

## Keine Russbeschmutzung mehr:

Neu!

Patent Nr. 23979.

Neu!

Neuer Russkasten in zwölf verschiedenen Grössen.

Aeusserst zweckmässig für Villen, Hotels, öffentliche Gebäude, Spitäler, Sanatorien etc. etc.

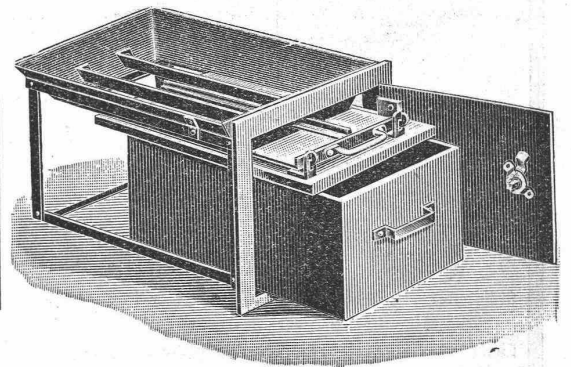

à Fr. 9.50 und Fr. 10.— per Stück; für jedes Kamin passend.

Direkt zu beziehen durch die

**Eisenwerk-A.-G. Bosshard & Cie., Näfels.**

Wiederverkäufer Rabatt.

# Deutsche Niles-Werke Berlin-Oberschöneweide.

Eisen- und Metallgiesserei. **Spezialität:** Maschinen- u. Apparatenbau.  
**Mittlere und schwere Werkzeugmaschinen amerikanischer und deutscher Bauart,**  
 nur in Präzisionsausführung.  
 Generalvertretung für die Schweiz: **Ingenieur Rud. Falkner in Liestal b. Basel.**

Leitspindel-Drehbänke  
 Karussell-Drehbänke  
 Säulen-Bohrmaschinen  
 Radial-Bohrmaschinen  
 Mehrspindel-Bohrmaschinen  
 Hobelmaschinen  
 do. für Schienen  
 do. für Bleche  
 Stossmaschinen  
 Shapingmaschinen  
 Horiz. Bohr- u. Fräsmaschinen  
 Horizontale Bohrwerke  
 Zylinder-Bohrmasch.  
 Fräsmaschinen m. horiz. u. vertik. Spindeln  
 Blech-Biege- u. Richtmaschinen

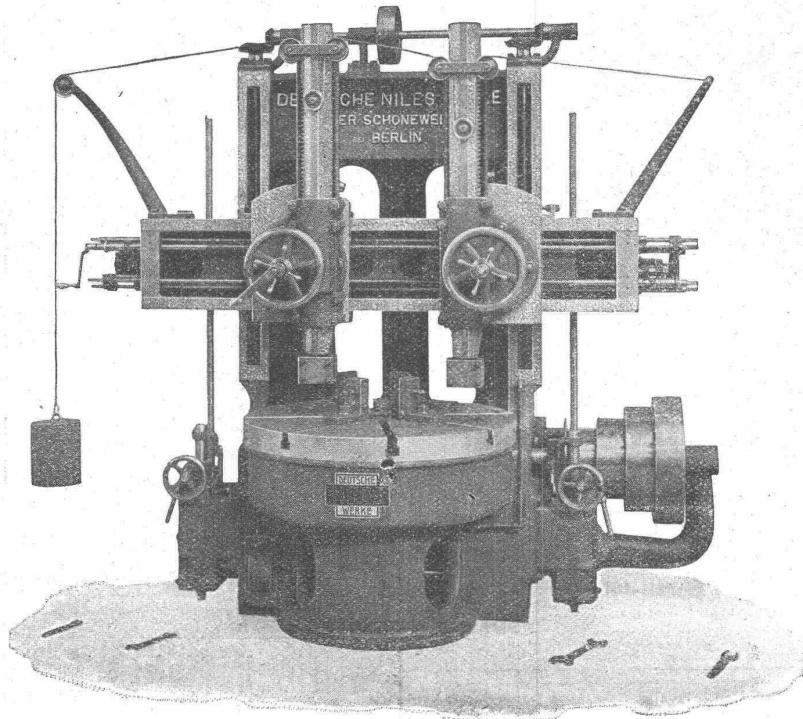

Räder-Drehbänke  
 Achsen-Drehbänke  
 Räder-Ausbohrmaschin.  
 Schienen-Bohrmaschin.  
 Kurbelzapfen-Ausbohrmaschinen  
 Pleuelstangen-Ausbohrmaschinen  
 Hydraul. Pressen zum Aufziehen der Räder  
 Bandagen-Drehbänke  
 Aufwurfhämmer  
 Riemenscheiben-Bohrmaschinen  
 Wellen-Drehbänke  
 Geschoss-Drehbänke  
 Spezialmaschinen für Eisenbahn-Werkstätten  
 etc. etc. etc.

Karussell-Drehbank von 1000 mm Durchmesser.

## KIRCHNER & Co.

Leipzig-Sellerhausen.

Grösste Spezialfabrik von

### Sägewerkmaschinen

und

### Holzbearbeitungsmaschinen

Ueber 110 000 Maschinen geliefert.

62 höchste Auszeichnungen.

Weltausstellung Paris 1900:

Höchste Auszeichnung „Grand Prix“.

Filiale: ZÜRICH, Bahnhofstr. 89,

— TELEPHON 3866. —

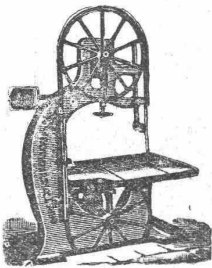

## Marmor-Mosaikplatten

Einfache und Mosaik-Cementplatten

empfehlen

Vogt & Cie. (vormals Urs Vogt) Luzern

Generalvertreter

der Marmor-Mosaikplatten-Fabrik Hochdorf.

## G. EGLI. Zinkornamentenfabrik

Seefeldstr. 79 ZÜRICH V



### Fabrik

gestanzter, gegossener, gedreht. u. gezogener

### Bau-Ornamente

nach eingesandten Modellen oder Zeichnungen in Zink und Kupfer, wie:

Türme, Kuppeln, Mansardenfenster, Dachspitzen, Bekrönungen, Gesimse, Wasserspieler, Konsolen, Balustraden, Gratwulsten, Firstkämme, Rippen- u. Schuppenbleche, Schindeln, Garnituren, Köpfe, Figuren etc. etc.

Erhabene und vergoldete **Blechbuchstaben für Geschäftsfirmen** in jeder Schriftart und Grösse.

Galvanische Verküpfung von Zinkarbeiten.

Uebernahme sämtlicher Spenglerarbeiten.

Kostenvoranschläge, illustr. Musterbuch und Preiscurant gratis und franko.

Deutsch-Oesterreichische  
**Mannesmannröhren-Werke**

Düsseldorf

liefern:

Düsseldorf 1902:  
Goldene Staats-Medaille.

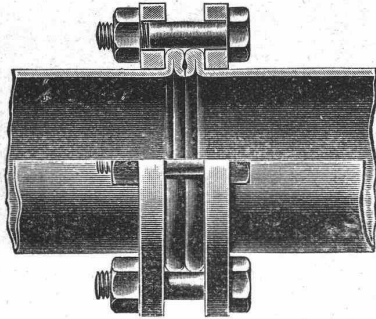

Düsseldorf 1902:  
Goldene Ausstellungs-Medaille.

**Rohrleitungen für Hochdruck**

aus nahtlosem Mannesmann Stahlrohr  
mit patent. Doppelbördel-Flansch-Verbindung  
und anderen Verbindungsarten.

Grosse Längen. — Höchste Betriebssicherheit.

Vertreter: Alf. Diener & Cie., Zürich.

Schön,  
billig und  
dauerhaft als  
waschbarer Wandbelag  
sind unsere biegbaren

**Email - Wandplatten**

Reichhaltige Zeugnissammlung und Muster  
gratis und franko.

**Sulzbach, Frick & Co.,**

Gessnerallee 28,

**Zürich I,**

beim  
Hauptbahnhof.

**Geiger'sche Fabrik**

für Strassen- u. Hausentwässerungs-Artikel, G. m. b. H.

KARLSRUHE i. B. 11

NEUHEIT:

**Selbsttätiger Kanalspüler**

„System Müller-Geiger“

Keine beweglichen Teile.  
Dauernd zuverlässiges Funktionieren auch  
bei schwächstem Zufluss.  
Stauhöhe veränderlich.  
Beliebige Form u. Grösse des Spülbehälters.  
Einfache Schachtanlage und Montage.

Für jede zulässige Spülleistung ausführbar.  
In kurzer Zeit über 150 Stück geliefert,  
Prospekt auf Wunsch gratis.

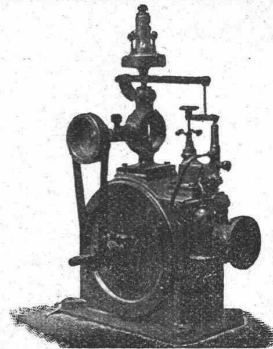

**U. BOSSHARD**

Bleicherweg 4  
ZÜRICH

Turbinen mit  
Präzisionsregulierung

⊕ Patent 25500.

Wasserhebesmaschinen.

**Hocheffekt - Turbinenpumpen.**

Höchster  
Nutz-  
effekt!

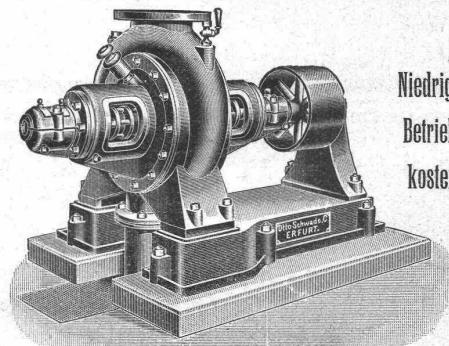

Niedrigste  
Betriebs-  
kosten!

Neueste verbesserte Konstruktion.

**Otto Schwade & Co., Erfurt**

Fabrik moderner Pumpmaschinen.

Generalvertreter für die Schweiz:  
Ing. A. Steinbrüchel, Zürich, Weinbergstrasse 108.

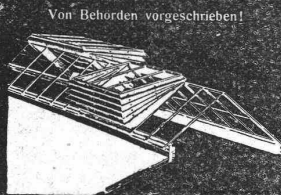

Von Behörden vorgeschrieben!

**Hürtgens** Jalousie-Dachfenster

u. **Shedlüfter**

Regensicher. Vorzügliche Lüftung.

**Hürtgen, Mönning & Co.**

KÖLN-LINDENTHAL.

D. R. P.

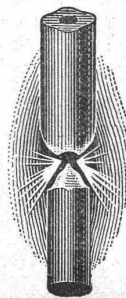

**G. A. Pestalozzi & Co.**  
Zürich.

Schweizerische  
**Lichtkohlenfabrik**

empfehlen ihre prima Fabrikate für sämt-  
liche Arten Bogenlampen.

**Submissions-Anzeiger.**

Termin	Auskunftstelle	Ort	Gegenstand
1. Oktober	Hermann Schümperlin	Neumühle-Amriswil	Arbeiten zu einem Anbau für die Käseereigesellschaft Neumühle in Amriswil (Thurgau).
1. »	Joh. Leuenberger	Schmiedigen (Bern)	Käseereigebäude-Umbau Hubbergschachen.
1. »	A. Moser, Ingenieur	Burgdorf (Bern)	Bau der Brändlibrücke (14 m in Beton) auf der Staatsstrasse Sumiswald-Eriswil.
1. »	Wartenweiler, Ortsvorsteher	Oberbussnang (Thurg.)	Erstellung des Oberbaues einer Brücke aus armiertem Beton über den Furtbach in Oberbussnang.
1. »	Bundeshaus, Westb., Zim. 180	Bern	Malerarbeiten für das neue Münzgebäude in Bern.
2. »	Gemeindeschreiberei	Bannwil (Bern)	Erstellung eines Eisengeländers beim neuen Kirchhof in Bannwil (etwa 80 m).
3. »	A. Schenker, Architekt	Aarau	Verschiedene Bauarbeiten zum Umbau des Hrn. O. Nussbaumer in Schönenwerd.
4. »	Hochbaubureau	Basel	Zimmerarbeiten zum Brausebad am St. Johannis-Platz.
4. »	Gemeindekanzlei	Riniken (Aargau)	Drainagearbeiten nebst Röhrenlieferung in den Rinikermatten bei Brugg.
5. »	Adolf Asper, Architekt	Zürich, Steinwiesstr.	Zimmer-, Spengler- und Dachdeckerarbeiten zu dem Gebäude des Lebensmittelvereins.
5. »	Strasseninspektor	Liestal (Baselland)	Arbeiten für die Ergolz-Korrektion Rothenfluh.
7. »	A. Keller-Wild, Architekt	Romanshorn (Thurgau)	Zimmermanns-, Dachdecker-, Spengler-, Schlosser- und Gipsarbeiten, sowie Installation einer Warmwasser-Heizanlage für den Neubau des Polizeigebäudes.
7. »	G. Bueler, Architekt	Bischofszell (Thurgau)	Glaser-, Schreiner-, Parkett-, Hafner- und Malerarbeiten zu einem Käseereigebäude.
7. »	Oberingenieur der S. B. B., Kreis III.	Zürich,	Erstellung einer Strassen- und einer Fussweg-Unterführung bei der Station Zurzach.
8. »	Rittmeyer und Furrer, Arch.	Rohmaterialbahnhof Winterthur	Unterbauarbeiten etwa 14 000 m <sup>3</sup> Erdbewegung, Eisenkonstruktionen etwa 15 t. Glaserarbeiten zum Schulhaus in Veltheim.

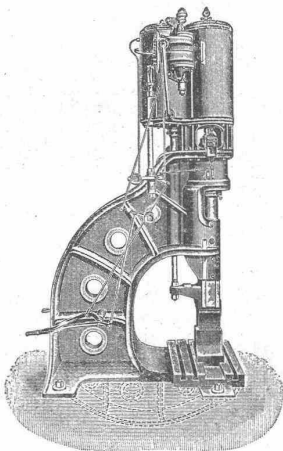

Dampfhdraulische Schnellschmiedepresse.

**Haniel & Lueg**  
**Maschinenfabrik**  
**Eisen- und Stahlwerk**  
**Düsseldorf-Grafenberg.**

Hydr. Nietenrichtungen mit beweglichen und festen Nieten,  
 Hydr. Blechbiegemaschinen,  
 Hydr. Flansch- und Börtelmaschinen.  
 Hydr. Schmiedepressen, Scheren, u. s. w.  
 Hydr. Hebevorrichtungen,  
 Schmiedestücke aus Stahl, Flusseisen und Nickelstahl;  
 in jeder Grösse bis zu 40 000 kg Stückgewicht,  
 Stahlformguss bis zu 50 000 kg Stückgewicht.

Vertreter für die Schweiz: Ingenieur **A. Rubin, Zürich, Bahnhofstr. 94.**

**Fabrik-Zeichen**  
 gesetzlich geschützt.  
**Präzisions- und Schul-Reisszeuge.**  
**E. O. Richter & Co.,**  
 Chemnitz i. Sachsen.

**Heliographie- und Paus-Papiere**  
**Lichtpausen**  
 in Heliographie  
 in **Heliographie**  
 und in **Plandruck**  
 liefern  
**Hatt & Co., Zürich,**  
 Auf der Mauer 4. Telefon 4146.

**Avis an die Tit. Inserenten der Schweizerischen Bauzeitung.**

Inserate, welche in der nächsten Nr. der „Schweiz. Bauzeitung“ (Samstags) erscheinen sollen, sind bis **spätestens Mittwoch** abend an unterzeichnete Stelle einzuliefern.

Annoncen-Administration der „Schweiz. Bauzeitung“.

**Wasser-Reinigungs-Anlagen**

**Dampfmaschinen**  
**Filterpressen**  
**Armaturen**  
**Pumpen**

**A. L. G. Dehne, Maschinen-Fabrik, Halle a. S.**

Alleinvertreter für die Schweiz:

**J. Terrisse, 21 Rue Toepffer à Genève.**

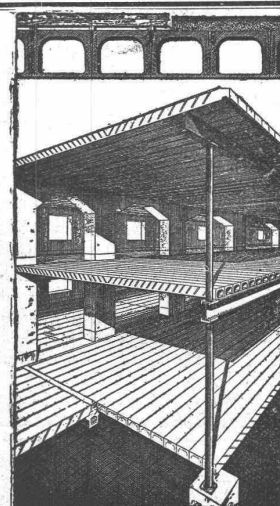

**Cement-Hohlbalcken**

✚ Patent No. 19425  
 mit armierten Seitenwänden für beliebige Spannweiten.

**Feuersicher, Schalldicht, Einfachster Einbau, Grosse Tragfähigkeit.**

Die **fertig erstellten Balken** werden im Bau frei ohne jede Verschalung auf die Tragmauern aneinander gelegt und die Fugen nachträglich vergossen.

**Internationale Siegartbalken-Gesellschaft**  
 in **LUZERN**

Fabrik bautechnischer Spezialitäten sucht solide, bei Architekten, Baumeistern, Stein- und Bildhauern gut eingeführte

**Vertreter**

und Kommissionsreisende. Kourante Verbrauchsartikel, hohe Provision. Anfragen unter Chiffre B. A. 5475 an **Rudolf Mosse, Basel.**

**Gesucht.**

Ein Baugeschäft in Basel sucht einen tüchtigen

**Bauzeichner**

(Architekt), welcher in der Bauleitung und im Berechnungswesen durchaus bewandert sein muss. Anmeldungen mit Angaben über Alter, Schulbildung, bisherige praktische Tätigkeit, Ansprüche und über Eintrittstermin befördern sub **W5125 Q Haasenstein & Vogler, Basel.**

**Gesucht:**

**Tücht. Bautechniker,**

der mit allen Bureauarbeiten und mit Bauleitung vertraut ist. Eintritt sobald als möglich. Offerten mit Angaben über Alter, Bildungsgang, bisheriger Tätigkeit und Gehaltsanspruch unter Chiffre O. 6031 Y. an **Haasenstein & Vogler, Bern.**

**Gesucht**

in grösseres Baugeschäft der deutsch. Westschweiz: Jüngerer, energischer

**Bautechniker,**

guter Zeichner, gewandt in Aufstellung von Kostenvoranschlägen und Abrechnungen u. zuverlässiger, selbständiger Bauführer. Französisch in Wort und Schrift erforderlich. Dauernde Stellung bei befriedigenden Leistungen.

Offerten sub Chiffre Z.W. 9147 an **Rudolf Mosse, Zürich.**

**Gesucht**

zur selbständigen Leitung einer Fabrik in Frankreich

**erfahrener**

**Maschinen-Techniker,**

Schweizer, mit Technikumbildung u. welcher wenigstens zehnjährige, erfolgreiche, praktische Tätigkeit nachweisen kann. Kenntnis des Französischen erforderlich. — Ausführliche Offerten mit Zeugnissen und Gehaltsansprüchen unter Chiffre Z.W. 9347 an **Rudolf Mosse, Zürich.**

**ON DEMANDE**  
un bon

**contremaître**

connaissant bien la construction électrique et mécanique.

S'adresser sous init. Z.R. 9217 à l'agence de publicité

**Rodolphe Mosse, Zurich.**

**ZEUGNIS-ABSCHRIFTEN**  
(1 Zeugnis 25mal Mk. 1.50) fertig auf der Schrelbmaschine: **CRASSET, Charlottenburg, Cauerstrasse 32.**

**Patent-Bureau**  
J. Amund Ing. Werdmühleg Zürich

Junger Mann mit techn. Bildung **sucht Stelle** als

**Korrespondent**

bei **Bahnbau**-Unternehmung oder Bauleitung.

Gefl. Offerten sub Z.W. 8947 an **Rudolf Mosse, Zürich.**

**Architekt**

mit Hochschulbildung und mehrjähriger Praxis, geübt im Entwurf und Darstellung, **sucht** passende **Stelle** in gutem modernem Architekturbureau. Skizzen u. Referenzen zur Verfügung. — Gefl. Offerten erbeten unter Chiffre Wc. 5360 Z. an **Haasenstein & Vogler, Zürich.**

**Ingenieur,**

31 Jahre alt, verheiratet, mit sechs-jähriger Praxis, Leiter verschiedener Wasserwerks-Vorarbeiten, (Grundwasserversorgungen), sowie einer Wasserwerk-Baute, wünscht, gestützt auf beste Zeugnisse seine **gegenwärtige Stelle zu verändern.** Gefl. Offerten unter Chiffre Z. U. 9170 an die Annoncen-Expedition **Rudolf Mosse, Zürich.**

Junger, tüchtiger

**Bautechniker**

**sucht** per sofort dauernde **Stelle** auf Bureau od. Bauplatz, Platz Zürich bevorzugt. Offerten sub Z.Y. 9349 an **Rudolf Mosse, Zürich.**

**Tiefbautechniker,**

in Wasserversorgungen, Kanalisat., Eisenbahnbau und teilw. Maschinenbau erfahren, guter Mathematiker, Kenntnisse in Statik, Strassen- und Klein-Bahnbau **sucht** andere **Stellung.** Offerten unt. Chiffre Z. P. 9240 an **Rudolf Mosse, Zürich.**

**Selbständiger Geometer**

mit guter Praxis, der einige Vorlesungen am Eidg. Polytechnikum im Wintersemester belegen wird, **sucht Nebenbeschäftigung** in einem technischen Bureau. Bescheidene Ansprüche. Gefl. Offerten unter Chiffre Z. K. 9285 an die Annoncen-Exped. **Rudolf Mosse, Zürich.**

**Stelle - Gesuch.**

Junger

**Bautechniker**

mit Praxis als Steinmetz, Absolvent des Technikums Winterthur, **sucht** auf 1. Nov. **Stelle** in ein Bau- oder Steinmetzgeschäft. Zürich bevorzugt. Offerten unter Chiffre Z. P. 9365 an **Rudolf Mosse, Zürich.**

**Jeune Ingénieur**

diplômé de l'école polytechn. de Zurich, parlant français et allemand, **cherche place** de suite dans bureau ou entreprise de constructeur (si possible dans les chemins de fer) de préférence dans la Suisse française.

Offres sous Chiffre Zag. E. 454 à **Rodolphe Mosse, Berne.**

**scharfe Glichés**  
ZÜRICH  
F. Bachmann Löwenstr. 43

**Maschinentechniker**

mit Werkstätte- und Bureau Praxis **sucht Stelle** im Betrieb oder aufs Bureau. — Offerten unter Chiffre Z. 276 Ch. an die Annoncen-Exped. **Rudolf Mosse, Chur.**

Auf Arch.- oder Ingenieurbureau **sucht** man für jg. intellig. **Tochter** mit 1 1/2 jähr. Praxis

**Lehrstelle**

als **Zeichnerin.** Offerten sub Chiffre Z.V. 9371 an **Rudolf Mosse, Zürich.**

**Baugeschäft.**

In aufblühendem Landstädtchen ist ein günstig gelegenes, konkurrenzloses

**Maurer- und Zimmerei-Geschäft**

mit hübschem Wohnhaus und Bauland **zu verkaufen.** Preis 75 000 Franken. Anzahlung 20 000 Franken. Offerten erb. unter Chiffre Z. J. 9284 an die Annoncen-Expedition **Rudolf Mosse, Zürich.**

**Zu verkaufen:**

Zirka 140 Festmeter schönes tanenes **Bauholz** (Rundholz) I., II., III. und IV. Klasse. — Näheres bei **Fr. X. Dietsche, Waldshut** in Baden, Gurtweilerstrasse.

**Deutzer**

**Kraftgas-Motor,**

30 P. S., erst seit 8 Monaten im Betrieb und tadellos erhalten, ist wegen Vergrößerung der Anlage sehr preiswürdig

**zu verkaufen.**

Günstige Bedingungen. Gefl. Anfragen unter Chiffre **Za. G. 1673** an **Rudolf Mosse, St. Gallen.**

**Gesucht**

**älterer Dampfkessel,**

womöglich stehende Konstruktion, von 15 m<sup>2</sup> Heizfläche, noch tauglich für Niederdruckdampf-Heizung.

Offerten unter Chiffre G. 5875 Y. an **Haasenstein & Vogler, Bern.**

**Kronleuchter**

für elektr. Licht, prämiertes Ausstellungsstück, zu **Fr. 800 statt Fr. 2400** zu verkaufen. Zeichnungen umgehend.

**Vohland & Bär, Basel,** Kunstschmiede u. Spezialisten für moderne Gewächshausbauten.

Pläne, Devise und Expertisen über

**komplette Anlagen für hygien. Milchversorgung**

**Fabrikation** von kondensierter und getrockneter Milch, von Milchzucker, v. Casein u. s.w. durch

**C. Baechler, Molkerei-Ing., Zürich I, Unterer Mühlesteig 2.**

Das **Beschmutzen** b. Oeffnen u. Schliessen der Türen verhindern meine **TÜRSCHÖNER** aus Celluloid. Lieferung in jeder Farbe und Grösse durch die Fabrik von **Heinrich Müller** in **Augsburg**, Haunstetterstrasse 80. Telefon 1302. Preisliste und Muster franko geg. franko. Vertreter gesucht.

**Präzisions-Reisszeuge.**  
**Clemens Riefler,**  
Nesselwang u. München (Bayern).  
Gegründet 1841.  
Paris 1900 Grand Prix' Illustrierte Preislisten gratis.  
Die Zirkel der echten Rieflerreisszeuge sind am Kopf mit dem Namen **RIEFLER** gestempelt.

**Herm. Fischer ZÜRICH.**  
**Glichés**

**Gussputzbürsten** in diversen Formen u. aus bestem Gusstahl; aus renommiertester u. grösster Bürstenfabrik Deutschlands stammend. Es empfiehlt sich bestens **H. Tröger, Thalwil.**

**KOCHHERDE**  
für **Hotels, Restaur. u. Priv.**  
in jeder Grösse  
**OFENFABRIK**  
Sursee

**A. Jucker, Nachf. v. Jucker-Wegmann,**  
Papierhandlung z. Hecht. Schifflande 22, Zürich.  
**Grosses Lager** von **Pauspapieren, Pausleinen, und Zeichenpapier,** Rollen und Bogen, in nur vorzüglichen Qualitäten. **Holzsementpapier, Dachpappen, Bodenbelag- u. Teppich-Unterlag-Papiere.**

**PATENTE**  
**Hans Stickelberger**  
Ingenieur  
Basel, Leonhardstr. 34