

Objektyp: **Advertising**

Zeitschrift: **Schweizerische Bauzeitung**

Band (Jahr): **45/46 (1905)**

Heft 11

PDF erstellt am: **20.09.2024**

### **Nutzungsbedingungen**

Die ETH-Bibliothek ist Anbieterin der digitalisierten Zeitschriften. Sie besitzt keine Urheberrechte an den Inhalten der Zeitschriften. Die Rechte liegen in der Regel bei den Herausgebern. Die auf der Plattform e-periodica veröffentlichten Dokumente stehen für nicht-kommerzielle Zwecke in Lehre und Forschung sowie für die private Nutzung frei zur Verfügung. Einzelne Dateien oder Ausdrucke aus diesem Angebot können zusammen mit diesen Nutzungsbedingungen und den korrekten Herkunftsbezeichnungen weitergegeben werden. Das Veröffentlichen von Bildern in Print- und Online-Publikationen ist nur mit vorheriger Genehmigung der Rechteinhaber erlaubt. Die systematische Speicherung von Teilen des elektronischen Angebots auf anderen Servern bedarf ebenfalls des schriftlichen Einverständnisses der Rechteinhaber.

### **Haftungsausschluss**

Alle Angaben erfolgen ohne Gewähr für Vollständigkeit oder Richtigkeit. Es wird keine Haftung übernommen für Schäden durch die Verwendung von Informationen aus diesem Online-Angebot oder durch das Fehlen von Informationen. Dies gilt auch für Inhalte Dritter, die über dieses Angebot zugänglich sind.

# MASCHINENFABRIK OERLIKON

OERLIKON  
BEI ZÜRICH



Fahrbare und tragbare

## Elektrische Antriebe

für Fabrikations-, Montage- u. Bauzwecke  
Fahrbare Elektromotoren mit Teleskopwellen

in Verbindung mit transportablen Bohr- und Gewindeschneidapparaten,  
Sägeapparaten, Keilnutenstossmaschinen, Keilnutenfräsmaschinen.  
Fahrbare Elektromotoren mit Riemenbetrieb für landwirtschaftliche Zwecke.

### Gesellschaft der L. von Roll'schen Eisenwerke Eisenwerk Glus (Kt. Solothurn)

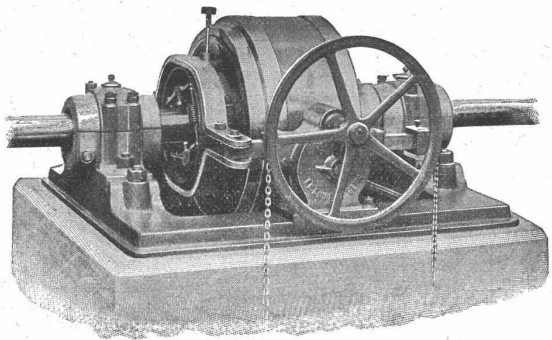

### Benn's Patent Reibungskupplungen

Zum Ein- und Ausrücken von ganzen Wellensträngen oder einzelnen Maschinen während des Betriebes. Vollständig geschlossene Ausführungsform; für höchste Tourenzahlen verwendbar; selbsttätige Schmierung der inneren Teile.

### Lager mit Ringschmierung:

Sellerslager mit herausnehmbarer unterer Laufschaale, Patent, als Stehlager, Hängelager, Wand- und Säulen-Konsollager.

Feste Stehlager mit herausnehmbaren Weissmetall- oder Bronzeschalen für Massivwellen und Hohlwellen.

Komplette Transmissionsanlagen für alle Industriezweige.

Für Techn. Vorarbeiten im Bahn- und Strassenbau empfiehlt sich B. Emch, Ingenieurbureau, Bern, Mattenhofstr. 37.

### Schweiz. Xylolith-(Steinholz)-Fabrik Wildegg

Dr. P. Karrer, vorm. Rilliet & Karrer.

Patent Nr. 9080

## Treppenstufen aus Xylolith

für Belag von

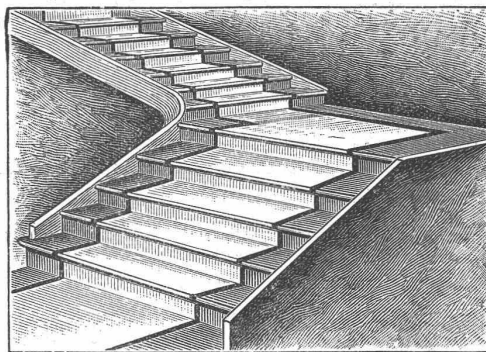

Eisernen Treppen; Hölzernen und Befontreppen; Wendeltreppen; abgelaufene Sandsteintreppen.

Grosse Standsicherheit, feuersicher, grösste Solidität. Unisfarben oder mit gefärbtem Treppenläufer.

Einzig in der Schweiz bis jetzt ca. 200 000 m<sup>2</sup> Böden und ca. 10 000 Treppenstufen gelegt.

Jahres-Prod.  
40,000 Tonnen.

Chamotte-  
**Rhenania** A.G.  
Bendorf g./Rh.  
Dinas.

Zweigfabriken:  
Forstb.-Aachen,  
Neuwied, Sinzig

Erstklassige, hochfeuerfeste und säurefeste Fabrikate.

# Thonwerk Biebrich, A.-G.

Biebrich a/Rhein

beste Referenzen und Zeugnisse aus der Schweiz,  
liefert die für den **Bau und Betrieb** von **Gasanstalten, Zementfabriken, Chemischen Fabriken, Cellulosefabriken, Schweiss- und Puddelwerken, Eisengiessereien**, sowie für **Dampfkessel- und sonstige Feuerungsanlagen** notwendigen

**feuerfesten und säurebeständigen Produkte**

Retorten, Form- u. Normalsteine, Gloverringe, Mörtel etc.

## Aufzügefabrik Alfred Schindler, Luzern

Spezialfabrik für elektrische und hydraulische Aufzüge.

Prima Referenzen.

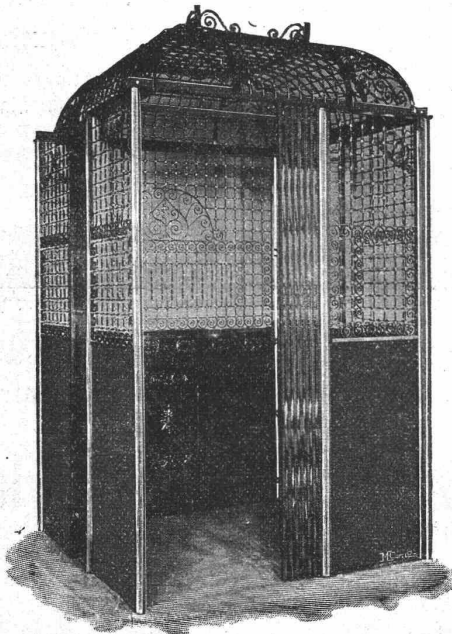

Ueber 500 Anlagen im Betrieb.

Druckknopf-Seilsteuerung, sicherst wirkende Fangvorrichtung, geräuschloser Gang, automatische Schachtsicherungen.

Alleinvertretung für die Schweiz:

Churer Lack- und Farbenfabrik in Basel und in Chur



# Hyperolin



Beste wetterfeste Anstrich- u. Fassaden-Farbe.

Man verlange

Prospekte und Musterkarten in 60 verschiedenen Farbentönen.



# Drahtseile

für alle Zwecke  
liefert billigst

Chr. Oechslin, Schaffhausen,  
Draht- und Hanfseilerei.

## Fugenfreier Kunstholz **LITOSILO** unverbrennbarer Bodenbelag

in beliebiger Farbe, wird direkt auf rauhen Beton, ausgetretene Steinplatten und Holzböden aufgebracht, erhärtet innerhalb 24 Stunden und bildet einen vollkommen fugen- und staubfreien, feuersicheren, schalldämpfenden und warmen Belag aus einem einzigen Guss, von grösster Dauerhaftigkeit. Peinlich fachgemässe Ausführung durch Spezialarbeiter.

Prospekte, Muster, Kostenanschläge gratis.

**Ch. H. Pfister & Co.**, 10 Leonhardstrasse, **Basel.**  
Fabrik bautechnischer Spezialitäten.

## J. Ammann & Cie. Waagenfabrik, Ermatingen.

Filiale in St. Gallen:  
H. Wild, Eichmeister.

Waagen in allen Konstruktionen

von 1 bis 50 000 kg Tragkraft. Lieferanten für eidg. Post- und Zoll, Direktion der eidg. Bauten, eidg. Konstr.-Werkstätte S. B. B., Rhät. Bahn, J. S., Sihltalbahn, Gaswerke Zürich, Bern, St. Gallen, Basel, Luzern, Freiburg, Konstanz, Padua u. s. w.

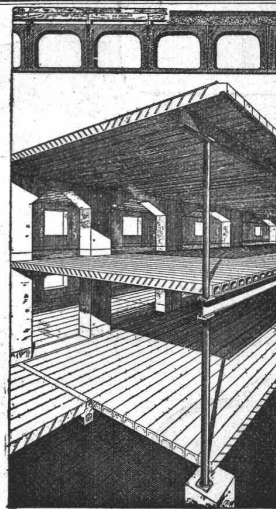
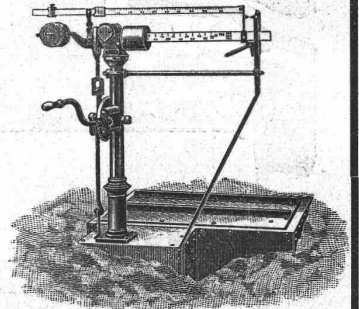

## Zement-Rohlbalken

⊕ Patent No. 19425

mit armierten Seitenwandungen für beliebige Spannweiten.

**Feuersicher, Schalldicht, Einfachster Einbau, Grosse Tragfähigkeit.**

Die fertig erstellten Balken werden im Bau frei ohne jede Verschalung auf die Tragmauern aneinander gelegt und die Fugen nachträglich vergossen.

Internationale  
Siegwartbalken-Gesellschaft  
in LUZERN

## Exploitation de Marbre de la Carrière de Daviaz MASSONGEX (Valais).

Pierre dure de qualité exceptionnelle (supérieure mais assimilable à celles de Collombey et Arvel), à grain fin homogène gris-clair, rose-vert, résistant à plus de 1600 kilos au centimètre carré; inaltérable aux intempéries. — Pour travaux de constructions soignées: Pierre de taille de premier choix pour bâtiments, marbreries, etc.

Envoi d'échantillons et devis sur vu des plans et dessins soumis.

Vente de Mastic Meyer.

Cette carrière, en bon état d'exploitation et bien outillée, serait cédée au besoin à un preneur intelligent connaissant la partie. Conditions avantageuses.

**C. CHAMOREL**

Entrepreneur et marchand de pierres, La Borde, Lausanne.

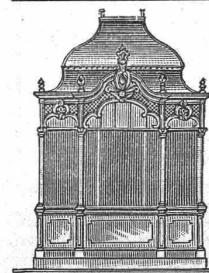

**Kullmann & Lina, Frankfurt a. M.**

Spezialfabrik für sanitäre Anlagen.

**Eiserne Bedürfnis-Häuschen.**

**Pissoir-Anlagen** für Oelung wie Bewässerung.

**Kloset-Anlagen**, Schwemmrohr-, Tonnen-, Wasser- und Torfmuß-Systeme.

**Zentralheizungen. Wasserleitungen. Bade-Anlagen.**

Aktiengesellschaft vormals

# Joh. Jacob Rieter & Co., Winterthur

Paris 1900. Grand Prix; 3 goldene und 1 silberne Medaille.

Komplete Anlagen für

**Elektrische Beleuchtung u. Kraftübertragung**  
**Elektrische Bahnen.**

Elektrischer Antrieb einzelner Arbeitsmaschinen.

**Hydraulische Anlagen:**

Turbinen Francis, Jonval, Girard, Pelton,

Präzisionsregulatoren, hydraulische und elektrische Bremsregulatoren.

Elektrische Strassenbahnen mit Gleich- u. Mehrphasenstrom.

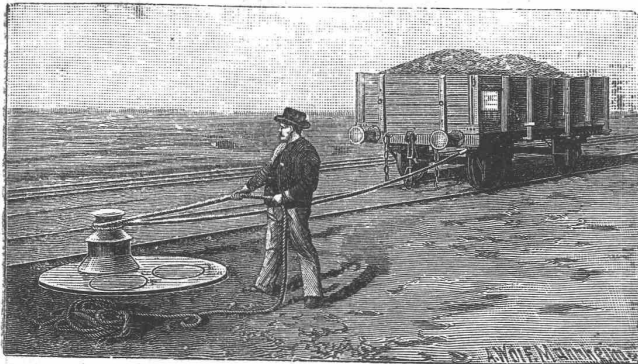
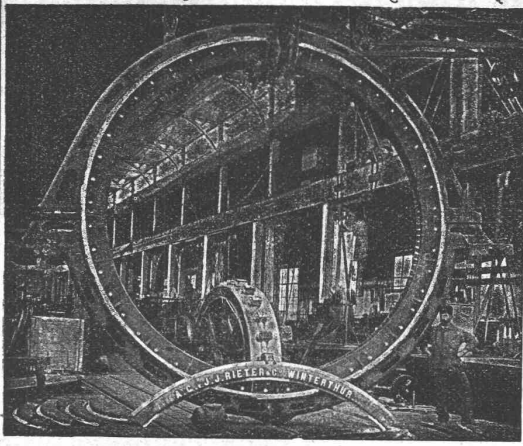

Joseph Vögele, Mannheim

liefert seit 1842:

Weichen jeder Bauart und Spurweite für Haupt- und Nebenbahnen;  
Herzstücke; Kreuzungen;  
Drehscheiben und Schiebebühnen für Lokomotiven und Wagen, mit Hand-, Dampf- und elektr. Antrieb.  
Drehscheiben mit Fuhrwerk befahrbar;  
Rangierwinden, Spills, elektr. angetrieben, Stellwerke, Schlagbäume.

Vertreter für die Schweiz:

**W. Wolf, Ing., Zürich.**



## Rohr-Brunnen

nach unserem jahrzehntlang bewährten System.

Volle Erschliessung der wasserführenden Erdschichten, daher **grösste Ergiebigkeit.**

Ausgeführt für viele Wasserwerke, Industrien, Brauereien, Private.

**Bopp & Reuter, Mannheim**

Maschinen- u. Armaturen-Fabrik

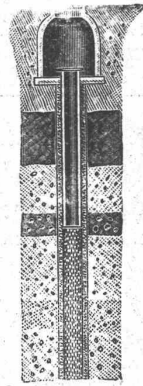

## LUXFER-PRISMEN erhellen dunkle Räume durch TAGESLICHT.



Kellerbeleuchtung durch Einfalllichte.

Für bestmögliche Lichtausnützung verlange man unsere kostenlosen Voranschläge.

Feuersichere Fenster aus Elektroglass.

Broschüren und amtliche Gutachten durch das

Deutsche Luxfer-Prismen-Synd.

G. m. b. H. Berlin S., Ritterstrasse 26.

Fabriken in Berlin u. Bodenbach a. E.

ALLEINVERTRETER für die Ostschweiz: **ROB. LOOSER, ZÜRICH V.**

Konkordiastrasse 22, beim Römerhof. Telephon Nr. 652.

Unsere

## Pat. Reibungs-Kupplung

zeichnet sich aus durch

Einfache, solide Konstruktion;  
Leichtes, stossfreies Ein- und Ausrücken während des Betriebes;

Geringe Abnützung;  
Vollkommene Sicherheit gegen selbsttätiges Ein- und Ausrücken;

Bequeme Zugänglichkeit aller Teile;  
Billige Preise.

Maschinen-Fabrik St. Georgen b. St. Gallen.

Kom.-Ges.

Ludwig v. Süsskind.

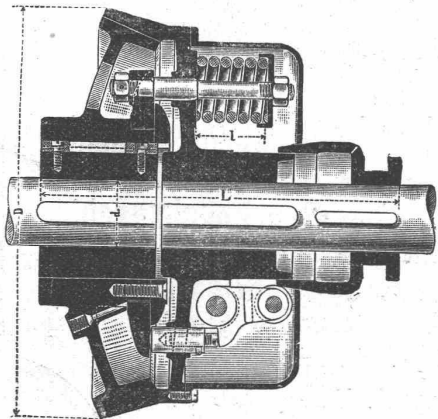

Prospekte und Preislisten gratis.

## Zerlegbare Treib-Ketten

genau calibriert und auf der Streckmaschine probirt, sowie schmiedbaren Guss- und Stahlguss

fertigen prompt und in bester Qualität

**Gross & Froelich**  
Stuttgart.

Für Massenartikel mit Formmaschinen neuester und bester Construction eingerichtet.



### Technikum des Kantons Zürich in Winterthur.

Fachschulen f. Bautechniker, Maschinentechniker, Feinmechaniker, Elektrotechniker, Chemiker, Geometer, Eisenbahnbeamte, für Kunstgewerbe und Handel.

Instruktionskurs für Zeichnungslehrer an gewerblichen Fortbildungsschulen.

Das **Sommer-Semester** beginnt am **19. April 1905.**

Aufnahmeprüfung am 17. April. Anmeldungen nimmt bis zum 1. April entgegen

**Die Direktion des Technikums.**



### G. Wüst & Co. in Seebach-Zürich

bauen als Spezialität:

#### Elektrische Personen- und Warenaufzüge

mit Peilradwinde nach eigenem patentiertem System.

#### Beste Aufzugswinde der Gegenwart,

welche vermöge ihres geringen Stromverbrauchs an jedes Lichtnetz (also auch Einphasenstrom) angeschlossen werden kann.

Eine **Druckknopfsteuerung** eigenen Systems ermöglicht die Benützung des Aufzuges **ohne Führer** durch jedes Kind.

Billigste Anschaffungs- und Betriebskosten.

Absolut ruhiger Gang. Präziseste Steuerung. Vorzügl. Fangvorrichtung. Projekte u. Kostenvoranschläge gratis. Man verlange ausführlichen Prospekt.

Feinste Referenzen über ausgeführte Anlagen.

Duchapt Caron Paris



Alleiniger Fabrikant

38-jähriger Erfolg ♦ ♦ 27 Medaillen.

Gegen **Feuchtigkeit der Mauern, frischen Gips und Salpeterbildung Anstreichen auf Zement.**

**Caron'sche Tünchen**

Alleinverkauf für die Schweiz:

**Gips-Union A.-G., Stadthausquai 11, Zürich.**

### Geiger'sche Fabrik, G. m. b. H.

für Strassen- und Hausentwässerungs-Artikel

— Karlsruhe i. B. —

**Spül- und Absperr-Vorrichtungen** für Kanäle, Kläranlagen u. s. w. **Schachtabdeckungen.**

**Sinkkasten** für **Strassen-, Hof- und Haus-Entwässerung.**

**Kran- und Schlammabfuhr-Wagen** zum Reinigen von Sinkkasten.

Bewährte Konstruktionen. — Höchste Auszeichnungen. — Solide Ausführung.

Man verlange illustriertes Preisbuch gratis.

In nahezu **200 Städten in Verwendung**, unter andern in:  
Breslau — Dresden — Düsseldorf — Frankfurt a. M. — Hannover — Innsbruck  
Karlsruhe — Kiel — Köln — Mannheim — Mülhausen i. E. — München — Posen  
Sofia — Stettin — Strassburg i. E. — Stuttgart — Wien — Zürich u. s. w.

## Cement-, Kalk- & Cementsteinfabrik

### Käpfnach b. Horgen

empfiehlt ihre seit 25 Jahren in der verschiedensten Verwendung erprobten Produkte wie:

#### Cementsteine

in allen Formaten für Rohbau und gewöhnliches Mauerwerk,

#### Kaminformsteine, div. Formsteine

für Schächte und Stollenmauerung,

#### Gartensteine und Platten, leichte Tuffsteine

für Scheidewände und Riegelmauerwerk, ferner

#### la. Röhrencement, Hydr. Schwer. Kalk und Cementröhren

10—60 cm weit.

Normenfestigkeit, prompte Bedienung und billigste Preise zusichernd.

## Wasser-Reinigungs-Anlagen

Dampfmaschinen

Filterpressen

Armaturen

Pumpen

**A. L. G. Dehne,** Maschinen-Fabrik, **Halle a. S.**

Alleinvertreter für die Schweiz:

**J. Terrisse, 21 Rue Toepffer à Genève.**

## Fabriken Landquart A.-G.

Schweiz

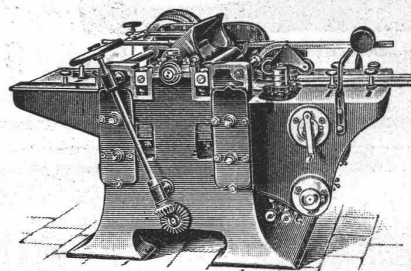

bauen als Spezialität:

### Säge- und Holzbearbeitungsmaschinen

jeder Art, neuester Konstruktion.

### Bandsägen, Abricht- u. Hobelmaschinen

mit Ringschmierlager,

### moderne Transmissionen.

Courante Maschinen auf Lager.

Auf Wunsch Prospekte und  
Ingenieurbesuch.

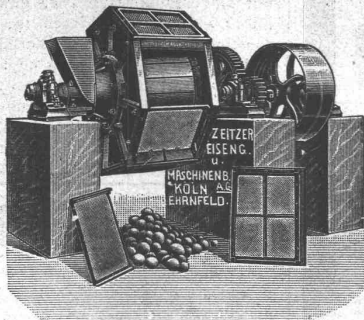

**Zeitzer Eisengiesserei u. Maschinenbau Aktien-Gesellschaft.**  
Zweigniederlassung KÖLN-EHRENFELD, vorm. LOUIS JÄGER.

**Ziegeleimaschinen**

aller Art wie: Strangpressen, Falzriegelpressen, Nackpressen, Walzwerke, Tonmischer, Komplette Ziegelei-Anlagen, Falzziegel, Tonröhren und Chamotte-Fabriken.

**Zerkleinerungsmaschinen**

für Hartzerkleinerung. Komplette Zerkleinerungs-Anlagen, Schotteranlagen, Kieszerkleinerungen, Kokszerkleinerungs- und Siebanlagen, Transmissionen.

Anerkannt beste Sorten

**Dynamit** verschiedene Stärken für alle Sprengzwecke.

**Zündschnüre  
Sprengkapseln**

liefert

**Dynamit Nobel A.-G. Zürich**  
Mythenstrasse 21.

Fabrik in Isleten (Uri).

~ Dépôts in der ganzen Schweiz. ~



**KIRCHNER & Co.**

Leipzig-Sellerhausen.

Grösste Spezialfabrik von

**Sägewerkmaschinen**

und

**Holzbearbeitungsmaschinen**

Ueber 110 000 Maschinen geliefert.

62 höchste Auszeichnungen.

Weltausstellung Paris 1900:

Höchste Auszeichnung „Grand Prix“.

Filiale: ZÜRICH, Bahnhofstr. 89,

— TELEPHON 3866. —

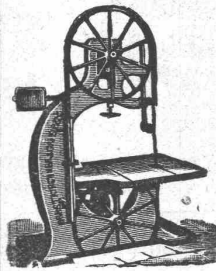

**Gysel & Odinga, Asphaltfabrik Käpfnach**

vormals Brändli & Cie., HORGEN.

**Spezial-Geschäft**

für Isolierungen gegen Feuchtigkeit und Grundwasser.

Asphaltbeläge, Asphalt- und Holzzementbedachungen.

✻ **Parquets in Asphalt.** ✻

Goldene Medaille Zürich 1894.

TELEPHON.

Telegramme: Asphalt Horgen.

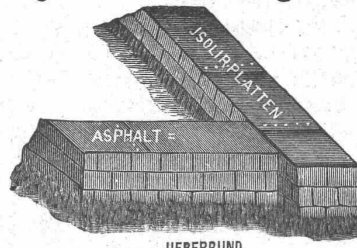

.... UEBERBUND.

ABDECKUNG VON FUNDAMENTEN.

**Joh<sup>s</sup>. Rühle, St. Gallen**  
Marmor- und Granit-Industrie.



Lager in **Roh-Marmor**, weiss und farbig.

Steinsäge und Werkstätte bei **St. Fiden**.

Uebernahme von Steinhauerarbeiten aller Art in

**Gotthard-Granit.**

Versand ab Steinbruch.

Kleinere Aufträge ab Werkplatz St. Fiden.

**Marmor-Mosaikplatten**

**Einfache und Mosaik-Cementplatten**

empfehlen

**Vogt & Cie. (vormals Urs Vogt) Luzern**

Generalvertreter

der Marmor-Mosaikplatten-Fabrik Hochdorf.

Präm.: Chicago 1893, Schlosser-Fachausst. Berlin 1889 u. 1896, Ehrend., gold., silb., bronz. Medaill. Berliner Türschliesser-Fabrik Schubert & Werth, Berlin C., Prenzlauerstrasse 41. (Grösste Türschliesser-Fabrik Europas.)



Beide automatisch mit langjährig bewährt. Sicherheitshebel, können selbst durch willkürliches Zuschlagender Tür nicht ruiniert werden. 3Jahr. Garant. „TYRAS“ Marke Reichshund, sicherster Schutz gegen Einbruch und Diebstahl.

**PAUL STOTZ**  
Kunstgewerbliche Werkstätte

G. m. b. H

**Stuttgart.**

Anfertigung feiner Metallarbeiten jeder Art, wie

**Beleuchtungskörper,**

**Heizkörper-**

**Verkleidungen,**

**Grabverzierungen,**

**figürlichen Bronze-**

**Guss jeder Grösse.**

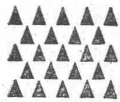

# Elektr. Kapselmotoren

## Vollkommen gedeckte Bauart.

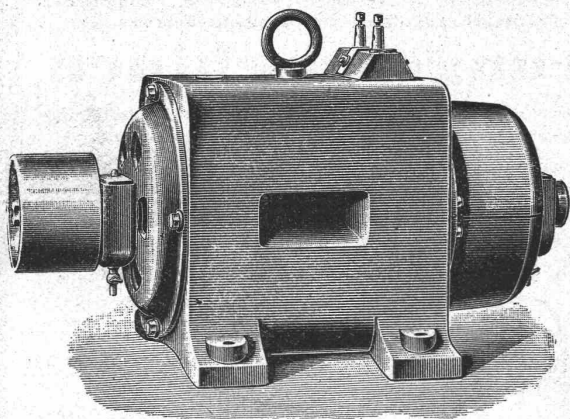

### Vorteile:

Alle Drahtverbindungen und beweglichen Teile sind eingeschlossen und vor Staub und Feuchtigkeit geschützt.

### Kohlenbürsten

für Spannungen über 50 Volt.

### Ringschmierlager.

Geringe Bürstenverschiebung und daher keine Funken.

### Geringe Erwärmung.

### Hoher Nutzeffekt.

Passend für Spannungen von 30—150 Volt. Von dem 4pferdigen Motor an aufwärts werden alle Modelle auch für 250 Volt gebaut und zwar als selbstregulierende Nebenschlussmaschinen.

Installation kompletter Beleuchtungsanlagen mit und ohne Accumulatoren.

*Ferner empfehle mich auch für Lieferung von*

**magnetischen Scheideapparaten** für Müllereien, Messinggiessereien und allen Fabriken mit Zerkleinerungsapparaten;

**Permanenten Stahlmagneten;**

**Telephon-Apparaten** mit ganz neuem, lar'sprechendem Mikrophon;

**Haus- und Hotel-Sonnerien, elektrische Uhren;**

**Sicherheitsvorrichtungen** gegen Einbruch;

**elektr. Türöffnern, Apparaten für phys. Laboratorien;**

**Vernicklung, Versilberung, Verkupferung** aller Art Gegenstände

**A. Zellweger in Uster,**

**Fabrik für elektr. Maschinen und Apparate.**

## J. POHLIG, Akt.-Ges., CÖLN.

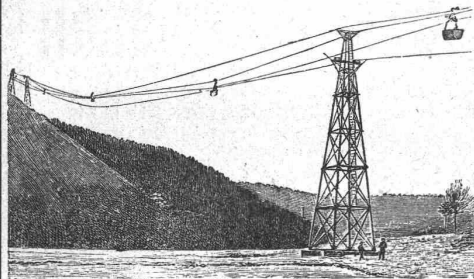

Maschinenfabrik: **Cöln-Zollstock.**

Fabrik für Eisenkonstruktionen: **Brühl b. Cöln.**

### Drahtseilbahnen

über 1500 Anlagen in allen Weltteilen ausgeführt.

### Verladevorrichtungen.

**Selbstgreifer.**

Zahlreiche Ausführungen. Beste Referenzen.

Man verlange Spezialkataloge.

Vertreter für die Schweiz: Civ.-Ing. **Jos. Englert-Faber, Basel,** Schützengrab. 31.

## MARMOR - ARBEITEN

liefert

**Gebr. Pfister's Nachf. B. Pfister**

Marmor-Industrie, Sägen-, Schleif-, Polier- u. Drehwerke.

**Rorschach**

Eigene Brüche.

Eigene Brüche.

## Bautechniker-Bauführer,

welcher während mehreren Jahren einem eigenen techn. Bureau vorgestanden ist u. verschiedene grössere Bauten ausgeführt hat, **sucht** passendes **Engagement** auf Bureau oder Platz oder auch als **Geschäftsführer** in Baugeschäft.

Offerten unter Z. F. 2631 an **Rudolf Mosse, Zürich.**

## Bautechniker

mit längerer Bureaupraxis, gewandt im Entwerfen, Detaillieren, in allen sonstigen Bureauarbeiten erfahren, mehrere Stellen mit Erfolg begleitet, gegenw. in gr. Architekturbureau tätig, **sucht**, gestützt auf gute Zeugnisse, baldigst **Stellung** bei bescheid. Ansprüchen. Gefl. Off. sub Z. R. 2617 an

**Rudolf Mosse, Zürich.**

## Für Architekten.

Ein der Sekundarschule entlassener Knabe aus guter Familie mit 1a Zeugnissen wünscht per sofort in ein hiesiges Architektur-Bureau als

## Lehrling

einzutreten.

Gefl. Offerten sub Chiffre Z. O. 2614 an **Rudolf Mosse, Zürich.**

**Fabrik-Zeichen**  
gesetzlich geschützt

**Präzisions- und Schul-Reisszeuge.**

**E. O. Richter & Co.,**  
Chemnitz i. Sachsen.

**KOOHMERDE**

**GEBR. LINKE, ZÜRICH**

## HANF- DRAHT- SEILE

für Aufzüge, Kranen, Transmissionen etc.

**Bindseile — Schlingen**

**Gerüst-Stricke**

Maurerschnüre, Senkelschnüre

**Drahtbürsten**

**Bast-Tragbänder**

Wagenfett — Seilschmiere

empfiehlt bestens

**D. Denzler, mech. Seilerei,**  
**Zürich.**

**OFENFABRIK-SURSEE**  
IN SURSEE

**Grösste Ofenfabrik der Schweiz**

Waschherde

**Illustrierte Prospekte gratis**

**Baggermaschinen**

für die  
verschiedensten Zwecke,  
**Trockenbagger,**  
**Vertikalbagger,**  
**Löffelbagger.**

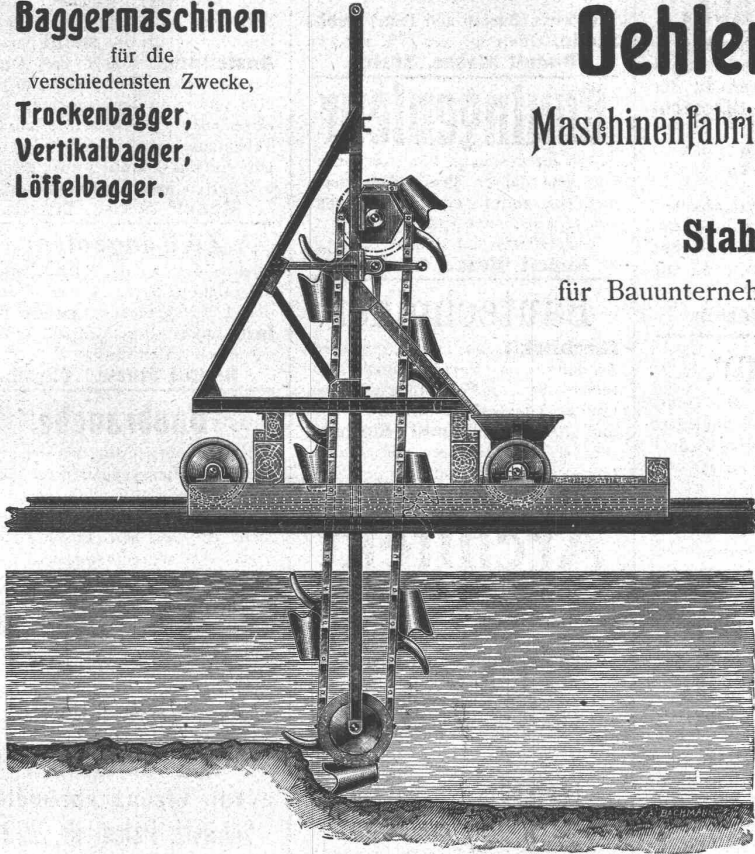

**Oehler & Co., Aarau**

Maschinenfabrik, Eisen- und Stahlgiessereien

empfehlen

**Stahlgeleise und Wagen**

für Bauunternehmer und industrielle Etablissements,

Schubkarren und Perronwagen,

**Betonmischmaschinen,**

Waschmaschinen,

**Torfpresen** mit zugehörigen

Geleiseanlagen,

**Seilbahnen**

verschiedener Systeme,

**Transmissionen** mit gewöhnlichen

und Ringschmierlagern,

**Grauguss, Haberlandguss.**

**REPRÉSENTATION**

pour la France d'appareils  
pour chaudières et machines  
et d'articles industriels deman-  
dée par maison parisienne ayant déjà  
pour son article représentants dans  
toute la France. **Genevet & Cie.,**  
« appareils fumivores » 9, rue Edim-  
bourg, **Paris.**

Références: Crédit Lyonnais.



**Präzisions-  
Reisszeuge.**

**Clemens Riefler,**  
Nesselwang u. München  
(Bayern).

Gegründet 1841.

Paris 1900 Grand Prix.

Illustrierte Preislisten gratis.

Die Zirkel der ech-  
ten Rieflerreisszeuge  
sind am Kopf mit dem  
Namen RIEFLER  
gestempelt.

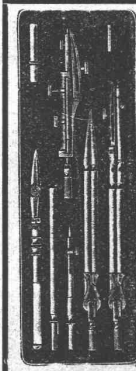

**Favre & Cie.  
ZÜRICH**

Alleinverkauf  
der  
**Marseille- und  
Salernes-  
Tonplatten**

**A. Jucker, Nachf. v.  
Jucker-Wegmann,**  
Papierhandlung z. Hecht.  
Schifflande 22, Zürich.

Grosses Lager  
von  
Pauspapieren, Pausleinen,  
und Zeichenpapier,  
Rollen und Bogen,  
in nur vorzüglichen Qualitäten.  
Holzzementpapier, Dach-  
pappen, Bodenbelag- u.  
Teppich-Unterlag-Papiere.



**Eröffnung**

eines beschränkt. Wettbewerbes  
zur Erlangung von Plänen für die  
Neubaute der Hilfsgesellschaft  
St. Gallen an der Gollathgasse.

Bauprogramme und Situationspläne  
können bezogen werden bei  
**Th. Schlatter, Turmgasse, St. Gallen.**

Suche für die ganze Schweiz die

**Vertretung**

von ins **Baufach** einschlagenden,  
schon bekannten oder einzuführenden  
**Artikel bedeutender Häuser.**

Gefl. schriftliche Offerten unter  
Chiffre A. 10,999 L. an  
**Haasenstein & Vogler, Lausanne.**

**Neue Lokomotive**

ca. 45 S. P.

600 mm Spurweite

direkt von erstklassigem deut-  
schem Werk sof. lieferbar für

**7200 Mark.**

Reflektanten wollen sich wen-  
den sub B. L. 6226 an **Daube  
& Co., Berlin W. 8.**

**Zu verkaufen:  
Einen Benzinmotor**

mit 7 P. S., in tadellosem Zustande,  
von der Lokomotivfabrik Winterthur,  
bei **Ad. Rudolf, Sägerei in Sel-  
zach** bei Solothurn.

**Ingenieur,**

31 Jahre alt, verh., mit Fach- und  
Hochschulbildung, 10jähriger Praxis,  
guter Disponent und Organisator,  
mit reichen Erfahrungen im gesamten  
Giessereiwesen, vertraut mit dem  
rationalsten Formmaschinenbetrieb,  
Modellwesen etc., tüchtiger Kon-  
strukteur im allem. Maschinenbau,  
nur bei ersten Firmen tätig gewesen,  
wünscht sich zu **verändern**, in  
selbständ. Stellung für Betrieb oder  
Bureau. Prima Zeugnisse und Refer-  
enzen stehen zu Diensten. Offerten  
unter F. K. 4174 befördert

**Rudolf Mosse, Karlsruhe i. B.**

**4000  
Closett-Sitze**

in bester Ausführung und gangbaren  
Formen en bloc oder kleineren  
Partien weit unter Preis

**zu verkaufen.**

Anfragen unter M. W. 7355 er-  
beten an

**Rudolf Mosse, München.**



**Gesucht**

zu baldigem Eintritt nach der französischen Schweiz ein junger

**Architekt,**

tüchtiger Zeichner, der selbständig arbeiten kann. Gefl. Offerten mit Angabe von Lebenslauf und Gehaltsansprüchen unter Z. G. 225 an die Annoncen-Expedition

**Rudolf Mosse, Zürich.**

**Gesucht:****Bautechniker,**

zuverlässiger Arbeiter, guter Zeichner, gewandt im Anfertigen von Kostenvorschlägen etc. Anmeldungen unter Chiffre Z. E. 2130 an

**Rudolf Mosse, Zürich.**

**Gesucht**

in ein Baugeschäft auf anfangs April ein tüchtiger

**Bautechniker**

oder Architekt, guter Zeichner, mit Praxis für Bureau und Bauplatz. Offerten mit Zeugnissen und Gehaltsansprüchen sub Chiffre Z. H. 2483 an die Annoncen-Expedition

**Rudolf Mosse, Zürich.**

Atelier de Construction et Fonderie, dans l'Est de la France, demande

**Ingenieur-dessinateur,**

très au courant de la construction des turbines Francis; écrire sub Z. E. 2530 à l'agence de publicité

**Roudolphe Mosse, Zurich.**

**Gesucht:****Bau-Aufseher.**

Für einen grossen Bau in Graubünden. Verlangt wird Erfahrung in Tunnelbau, Wasserbau u. Hochbau. Bewerber müssen durchaus vertraut mit Messinstrumenten sein, die italien. Sprache beherrschen und zeichnen können. Offerten nur seitens bewährter Kräfte mit Zeugnissen, Referenzen, Gehaltsansprüchen und Angabe, wann Eintritt chestens möglich ist. Offerten sub Z. P. 1665 an

**Rudolf Mosse, Zürich.**

**Ingenieur**

oder

**Konkordatsgeometer**

gesucht, der in Projektierung von Wasserversorgungen, Wasserkraft- u. Strassenanlagen vollkommen selbständig ist. Anfangsbesoldung 3000 bis 4500 Fr., je nach Leistung. Eintritt nach Uebereinkunft. Tüchtige und solide Bewerber haben ihre schriftl. Anmeldung mit Angabe des Studienganges und der bisherigen praktischen Tätigkeit bis 25. März an das Cultur-Techn. Bureau Alfr. Farnet, Luzern, einzusenden.

Junger, diplomierter

**Bautechniker**

sucht Stelle in der franz. Schweiz zur Erlernung der französischen Sprache unter bescheidenen Ansprüchen.

Offerten unter A. S. 84 post-restante Zürich-Hauptbahnhof.

**Bautechniker,**

flotter Zeichner und Praktiker, in Abrechnung und Veranschlagen durchaus firm und gewandt, für **Architekturbureau Biberich-Wiesbaden**

**gesucht.**

Angebote mit Zeugnisabschr., Lebenslauf, Referenzen und Gehaltsansprüchen, sowie Zeit des Eintritts unter Z. V. 2571 an die Annoncen-Expedition

**Rudolf Mosse, Zürich.**

**Ingénieur.**

On cherche, pour des études de forces hydrauliques, un ingénieur ayant la pratique des travaux sur le terrain et capable de diriger ces études.

Entrée en fonction immédiate.

Adresser les offres avec indication des occupations antérieures sous chiffres E. 11015 L. à l'agence de publicité

**Haasenstein & Vogler, Genève.**

**Eisenbeton.**

Dipl. **Ingenieur** (eidg. Polytechnikum), mit zweijähriger Praxis in Eisenbeton, guter Statiker und Entwerfer, vollständig vertraut mit allen Bureauarbeiten, sucht auf den 1. April oder später eine möglichst selbständige Stelle, gleichgültig, in welchem Lande. Offerten erbeten unter S. L. 6417 an

**Rudolf Mosse, Stuttgart.**

**Gewandter Techniker,**

Absolvent einer K. Bayer. Baugewerkschule mit «sehr gut», selbständig und erfahren im Entwurf und Detail, Statik, Veranschlag. und Ausführung, sucht per 1. April oder später ev. dauernde Stellung für Bureau und Bauplatz. Gefl. Offerten erb. unter M. M. 808, postlagernd St. Johann a. d. Saar (Rheinland).

**Tüchtig. Bautechniker,**

Einj.-Freiw., Kgl. Preuss. Baugewerkschule mit «gut» absolviert, flotter Zeichner, sicher in Statik und Anschlag, sucht in grösserem Bureau per April oder später Stellung für Bau und Bureau.

Gefl. Offerten unter H. V. 777 an **Haasenstein & Vogler, A.-G., in Saarbrücken** erbeten.

**Stukkatur-Arbeiter,**

tüchtig und intelligent, auch mit Zementarbeiten vertraut, sucht Stelle für sofort oder später. Gefl. Offerten sub Chiffre F. 1158 O. an **Haasenstein & Vogler, Lugano.**

**Ingenieur**

mit einjähriger Bureau-Praxis im Strassen-, Eisenbahn- und Wasserbau, deutsch, französ. und italienisch sprechend, sucht auf Mitte April oder anfangs Mai Stelle, wenn möglich auf Bau. Gefl. Offerten unter Chiffre Z. B. 2327 an

**Rudolf Mosse, Zürich.**

Jüngerer

**Bautechniker**

mit Praxis (Bureau und Platz) sucht Stelle. Offerten unter Z. S. 2268 an **Rudolf Mosse, Zürich.**

**Bauingenieur**

Absolvent des eidg. Polytechnikums, mit drei Jahren Praxis bei Eisenbahnbau, sucht neues Engagement auf 1. April oder später.

Gefl. Offerten unter Chiffre Z. S. 2343 an **Rudolf Mosse, Zürich.**

**Bautechniker**

(Architekt), 29 Jahre, gewandter Zeichner, im Veranschlagen, Abrechnen firm, in Bauleitung erfahren, mit langjähriger Praxis bei Privaten und Behörden, sucht Stellung zum 1. April cr. Gefl. Offerten erbeten unter Z. N. 2113 an

**Rudolf Mosse, Zürich.**

**Architekt**

mit mehrjähriger Praxis im In- und Auslande, geübt im Entwurf und in Perspektive, in allen Bureau-Arbeiten bewandert, sucht dauernde, selbständige Stellung.

Offerten unter Chiffre Z. Y. 2299 an **Rudolf Mosse, Zürich.**

Junger

**Bautechniker**

mit längerer Bureau- und Baupraxis, z. Z. im 2. K. der Baugewerkschule Karlsruhe, sucht, gestützt auf gute Zeugnisse, Stellung. Gefl. Offerten erbeten an **J. Leemann, Elektrizitätswerk Winterthur.**

**Tücht. Bautechniker,**

verheirateter Mann, sucht passende Stellung in einem grösseren Baugeschäft, würde sich eventuell mit Kapital an einem solchen beteiligen. Prima Zeugnisse, Diplom des Technikum Winterthur und andere für Bureau, Hoch- und Tiefbaupraxis stehen zur Verfügung. Kenntnis der italien., deutschen und franz. Sprache.

Offerten befördert unter Chiffre Z. B. 2152 die Annoncen-Expedition

**Rudolf Mosse, Zürich.**

**Konkordats-Geometer,**

gut vertraut mit allen Arbeiten der Vermessungsbranche, sucht per sofort Stellung.

Offerten unter Z. J. 2459 an

**Rudolf Mosse, Zürich.**

Kaufmännischer Leiter eines grösseren industriellen Etablissements der Maschinenbranche, mit allen Zweigen der modernen kaufmännischen Leitung und Verwaltung gründlich vertraut, absolut selbständig, energisch und arbeitsfreudig, guter Organisator und Disponent, sucht umständehalber bald oder später

**Vertrauens-Stellung.**

Beste Zeugnisse und Empfehlungen. Strengste Verschwiegenheit. Offerten unter Chiffre Zag. 454 an

**Rudolf Mosse, Zürich.**

**Elektrotechniker,**

schneller, sicherer Rechner, sauberer Zeichner, mit 4jähriger Werkstatt- und Montagepraxis, sucht passende Anstellung, besitzt das Diplom des kantonalen Technikers in Burgdorf und ist in der Lage, gute Zeugnisse aus der Praxis wie aus dem Technikum vorweisen zu können. Der Eintritt könnte sofort erfolgen.

Offerten unter Z. P. 2465 an **Rudolf Mosse, Zürich.**

**Zivil-Ingenieur,**

Absolvent des eidg. Polytechnikums, mit 2jähr. Baupraxis und Kenntnis der Landessprachen, sucht Stellung auf 1. oder 15. April. Offerten vermittelt unter Chiffre Z. J. 2559

**Rudolf Mosse, Zürich.**

**Baubranche.**

Einem routinierten, bei den Architekten und Baugeschäften der ganzen Schweiz sehr gut eingeführten, äusserst rührigen Herrn mit Generalabonnement ist von sehr leistungsfähiger Firma die provisionsweise

**Vertretung**

zu übertragen. Nur Ia Kräfte, die Erfolg unbedingt nachweisen müssen und schon gute Vertretung haben und weiterführen, wollen Offerten einsenden unter Chiffre Z. C. 2428 an **Rudolf Mosse, Zürich.**

**Zu verkaufen**

event. Lizenz abzugeben: Schweiz. Patent Nr. 22915

betreffend **Schuhwerk**, bei welchem die äussere Sohle und der Absatz leicht auswechselbar an einer durchgeh. Mittelsohle befestigt sind.

Reflektanten wollen sich melden bei der Patentanwaltsfirma **Bourry-Séquin & Cie., Schützengasse 29, Zürich I.**

**Zu verkaufen**

event. zu vermieten:

Samthaft oder parzellenweise ca. 10 000 m<sup>2</sup> zu Gewerbezwecken geeignetes

**Bauland**

mit Geleiseanschluss, in bester Lage am Bahnhof Zürich-Giesshübel (Sihl T. B.) zu billigem Preis und günstigen Bedingungen.

Offerten befördert unter Chiffre O. F. 590 **Orell-Füssli, Annoncen, Zürich.**

**Gesucht:**

Zur mietweisen Ueberlassung für 2—3 Monate

**ein Bau-Theodolit.**

Offerten unter Chiffre Z. Y. 2549 an **Rudolf Mosse, Zürich.**

**Zu kaufen gesucht:**

1 guterhaltener **Repetitions-theodolit** (neue Teilung) u. 1 guterhaltenes, genaues Nivellierinstrument. Gefl. Offerten mit Preisangaben an **A. Meyer, Konkordatsgeometer, Schaffhausen.**

**Patent-Bureau**  
Carl Müller  
Zürich  
Prospekte u. Auskünfte gratis