

Objektyp: **Advertising**

Zeitschrift: **Schweizer Ingenieur und Architekt**

Band (Jahr): **100 (1982)**

Heft 47

PDF erstellt am: **19.09.2024**

### **Nutzungsbedingungen**

Die ETH-Bibliothek ist Anbieterin der digitalisierten Zeitschriften. Sie besitzt keine Urheberrechte an den Inhalten der Zeitschriften. Die Rechte liegen in der Regel bei den Herausgebern.

Die auf der Plattform e-periodica veröffentlichten Dokumente stehen für nicht-kommerzielle Zwecke in Lehre und Forschung sowie für die private Nutzung frei zur Verfügung. Einzelne Dateien oder Ausdrucke aus diesem Angebot können zusammen mit diesen Nutzungsbedingungen und den korrekten Herkunftsbezeichnungen weitergegeben werden.

Das Veröffentlichen von Bildern in Print- und Online-Publikationen ist nur mit vorheriger Genehmigung der Rechteinhaber erlaubt. Die systematische Speicherung von Teilen des elektronischen Angebots auf anderen Servern bedarf ebenfalls des schriftlichen Einverständnisses der Rechteinhaber.

### **Haftungsausschluss**

Alle Angaben erfolgen ohne Gewähr für Vollständigkeit oder Richtigkeit. Es wird keine Haftung übernommen für Schäden durch die Verwendung von Informationen aus diesem Online-Angebot oder durch das Fehlen von Informationen. Dies gilt auch für Inhalte Dritter, die über dieses Angebot zugänglich sind.

Ein Dienst der *ETH-Bibliothek*  
ETH Zürich, Rämistrasse 101, 8092 Zürich, Schweiz, [www.library.ethz.ch](http://www.library.ethz.ch)

<http://www.e-periodica.ch>

**„Jedes Piatti-Fenster bietet Ihnen die perfekte Technik und eine ganz persönliche Garantie.“**

*Bruno Piatti*

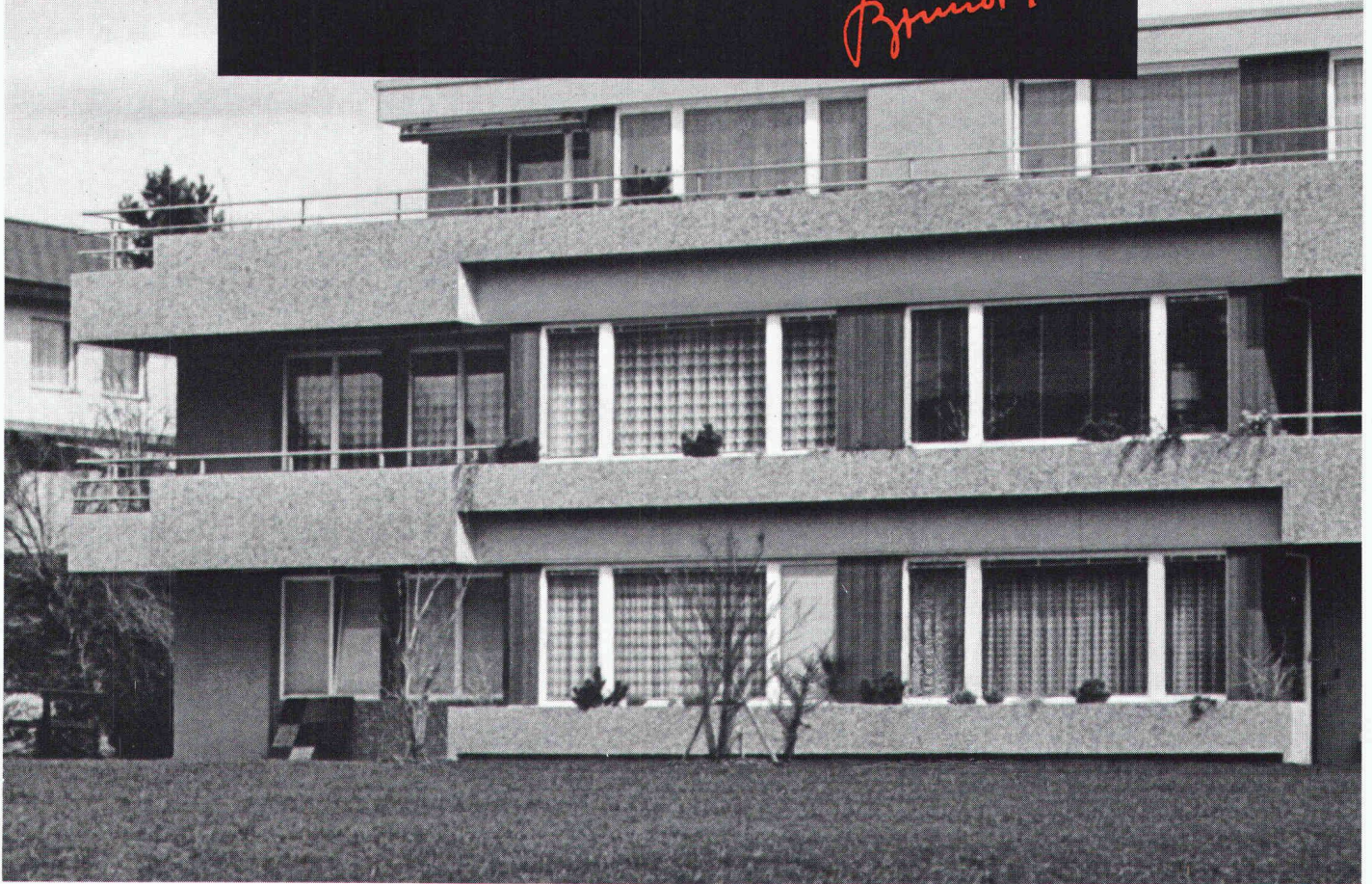

Piatti-Holzfenster und Holz/ Metallfenster übertreffen dank ihrer zukunftsorientierten Technik die Normalwerte bezüglich Wärmeisolation und Schalldämmung. Erstklassiges Material sowie präzise Fertigung und Ausrüstung gewährleisten

höchste Schweizer Qualität und lange Lebensdauer. Piatti-Fenster werden nach dem Piatti-Prinzip gebaut. Von der Herstellung bis zur Lieferung und dem sorgfältigen Einbau liegt die Verantwortung bei uns. Das ist Ihre persönliche Garantie.

Sie sehen: Piatti-Fenster haben prinzipiell ein paar Vorteile mehr. Lassen Sie sich deshalb mit dem Coupon den farbigen Fenster-Katalog zustellen oder rufen Sie uns an.



	<b>Piatti</b>
	<b>Fenster</b>

Bitte senden Sie uns Ihren farbigen Fenster-Katalog.

Name: \_\_\_\_\_

Vorname: \_\_\_\_\_

Strasse: \_\_\_\_\_

PLZ: \_\_\_\_\_ Ort: \_\_\_\_\_ SIA

Bruno Piatti AG, Riedmühlestr. 16, 8305 Dietlikon

**Piatti-Fenster – eine gute Entscheidung**

# Brücken sind zarte Gebilde

Natürlich sind Brücken stark, tragkräftig und stabil gebaut – sie haben aber eine dünne Haut und ein empfindliches Innenleben! Eindringendes Wasser macht die hochentwickelten Eisenbetonkonstruktionen sofort krank.  
Wir haben reiche Erfahrung auf diesem Gebiet:  
Unsere Brückenbeläge mit schwimmenden und Vollverbund-Gussasphaltkonstruktionen garantieren den optimalen Schutz der teuren Bauwerke.  
Haben Sie Fragen? Unser technischer Beratungsdienst steht unverbindlich zur Verfügung!

# Aeschlimann AG

4800 Zofingen  
062 51 07 07

4600 Olten  
062 222 777

5000 Aarau  
064 22 25 08  
4450 Sissach  
061 98 44 84

4806 Wikon  
062 52 10 12  
8030 Zürich  
01 252 20 36

**Verlangen Sie unsere  
Dokumentation  
«Brückenbeläge»**

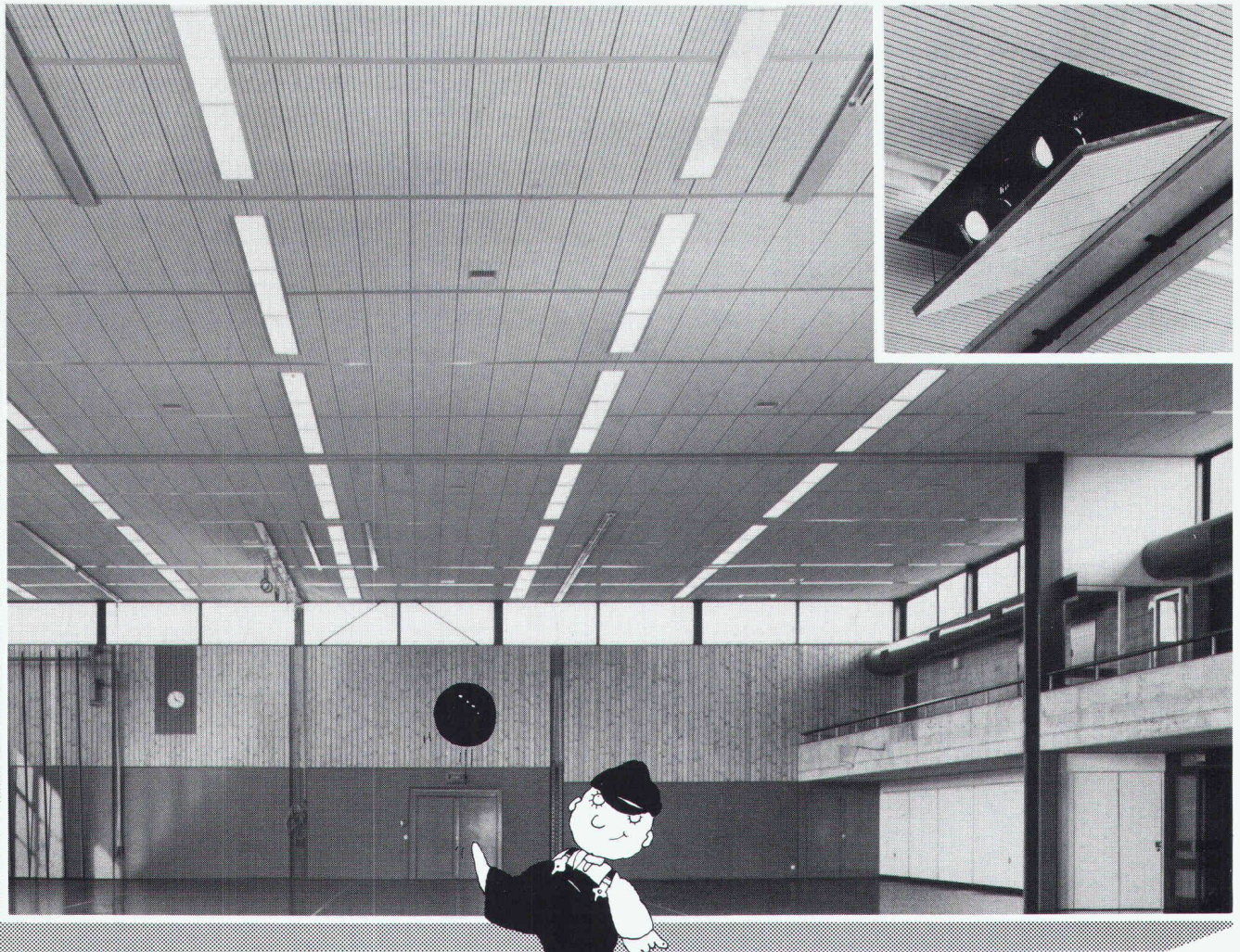

## Bei der PAVATEX-Sporthallendecke treffen sich die Interessen von Gemeinderat und Sportkommission

Denn sie ist wirtschaftlich und sportgerecht. Sie ist «ballproof» und widersteht auch wuchtig geschleuderten Bällen. Sie senkt die Heizkosten. Denn ihr thermisches Isolationsvermögen ist hervorragend. Sie reguliert die Raumakustik: Die speziell gerillte Oberfläche zusammen mit der schallabsorbierenden Faserstruktur schluckt den Schall und dämpft den Hallenhall.

Die PAVATEX-Sporthallendecke ist deshalb so leistungsfähig, weil sie als kompaktes System konzipiert und in langer Praxis erprobt ist. Jeder Teil ist auf den andern und aufs Ganze abgestimmt. Wandwinkel, Abhänger, Tragprofile und die biologischen Platten aus Holzfasern spielen perfekt zusammen. Das optimiert die Leistung, vereinfacht die Montage und hält die Kosten günstig.

Die Probleme der Leuchtenmontage sind mit der Wahl einer

PAVATEX-Sporthallendecke bereits gelöst. Und weitere wesentliche Vorteile kommen hinzu: Wenn das PAVATEX-Tragsystem einmal hängt, die Akustik Elemente montiert, die Leuchten angeschlossen sind, dann ist die Decke wirklich fertig und braucht kaum Unterhalt. Und neben allen technischen Qualitäten bringt sie auch ästhetische: weiss oder neu mit Holzdekor – in funktioneller Schönheit.

Verlangen Sie unsere ausführliche Dokumentation.

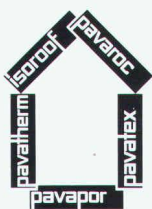

**Platten  
und Systeme  
zum Bauen  
und Wohnen**

**pavatex**®

PAVATEX AG  
Rigistrasse 8, 6330 Cham  
Telefon 042/36 55 66  
Telex 862 157 pava ch

K

**Conducta Conducta Conducta Conducta Conducta**

## **Conducta Raumzellen**

*Die echte Alternative zum Festbau ·  
schlüsselfertig · mobil · komplett versetzbar*

*Zur Einzelaufstellung sowie zur Erstellung beliebig  
großer Blockgebäude mit hoher Grundriß-Freizügig-  
keit.*

*als Bürogebäude, Betriebsgebäude, Labor, Kantine,  
Werkstatt, Portierhaus, Messehaus, Sportplatz-  
gebäude, Kindergarten, Schulungsraum, Camping-  
platzanlage, Toilettenanlage*

*auf Industrieanlagen, Großbaustellen, Freizeit-  
anlagen, Parkplätzen usw.*

- *kurzfristig realisierbar!*
- *auch als Anbau an bestehende Gebäude*
- *problemlos zu erweitern*
- *Aufstellung auf Punkt- oder Streifenfundamenten*

*Wir informieren Sie gerne ausführlich.*

**Conducta Conducta Conducta Conducta Conducta**

Fabrik für Baumaschinen und Baugeräte

8405 Winterthur 052/29 55 21

4665 Oftringen 062/41 46 73

7302 Landquart 081/51 53 33

## **Im Notfall spielen wir auch Feuerwehr.**

### **Drahtseile**

liefern wir Ihnen – zugegeben –  
am liebsten auf Bestellung – mit  
einem normalen Termin. Aber unsere  
Fachleute kennen die Praxis  
und wissen, dass es manchmal «brennt». In solchen Fällen kommt unsere «Drahtseil-  
Feuerwehr» zum Einsatz. Aufgewickelt auf Hunderte von Rollen, in verschiedenen  
Durchmessern und Konstruktionen, mit Bruchlasten von 50 bis 300000 kg, warten  
unsere «Drahtseile ab Lager» auf Ihren Notruf.

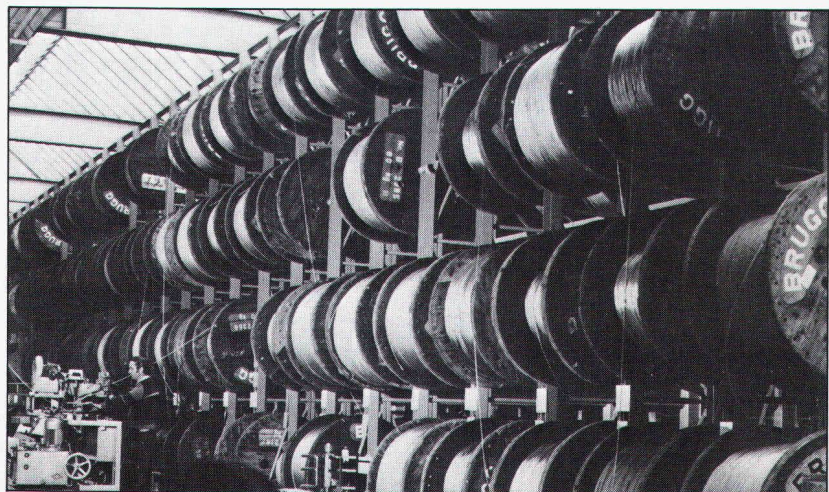

**Kabelwerke Brugg AG  
5200 Brugg**

Telefon 056 41 11 51 · Telex 53669

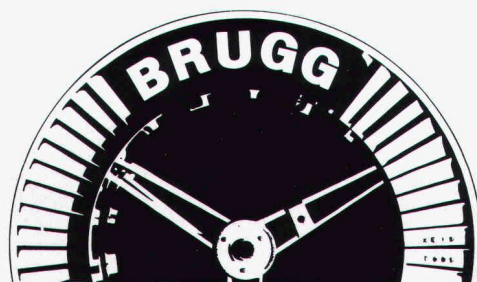

Dépot Renens · 1020 Renens  
Téléphone 021 89 27 16

«ICH BIN SO AUSGEKLÜGELT KONSTRUIERT, DASS DER UMGANG MIT MIR SO SPIELEND LEICHT IST, WIE MIT EINER MODELL-EISENBAHN. MAN STECKT MICH EINFACH ZUSAMMEN, GERADEAUS, UM DIE ECKE, ÜBERS KREUZ. JEDER DECKEL PASST KLAPPERFREI AUF JEDEN RAHMEN UND HÄLT 5 TONNEN AUS. KEIN WUNDER, DASS ICH SOVIEL MASSGEBEND EINGESETZT WERDE.»

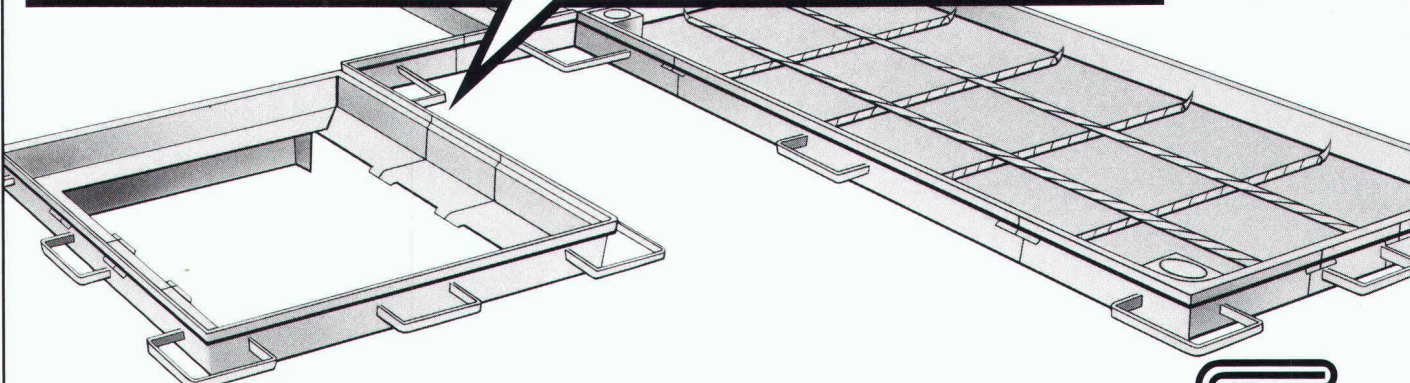

Jakob Scherrer Söhne AG  
 Allmendstrasse 7 8059 Zürich 2  
 Telefon 01 202 79 80  
 Bau- und Apparatespenglerei  
 CUPOLUX-Lichtkuppeln  
 CUPOLUX-Lichtbänder  
 Statische Entlüfter Bleipresswerk

**SCHACHT- UND KANALABDECKUNGEN VON SCHERRER. MIT DEM PLUS AN ERFAHRUNG.**

**Neu im FALU-Lieferprogramm**

K. Fassbind-Ludwig + Co.  
 Rickenstrasse  
 8646 Wagen b. Jona SG  
 Telefon 055 28 31 44

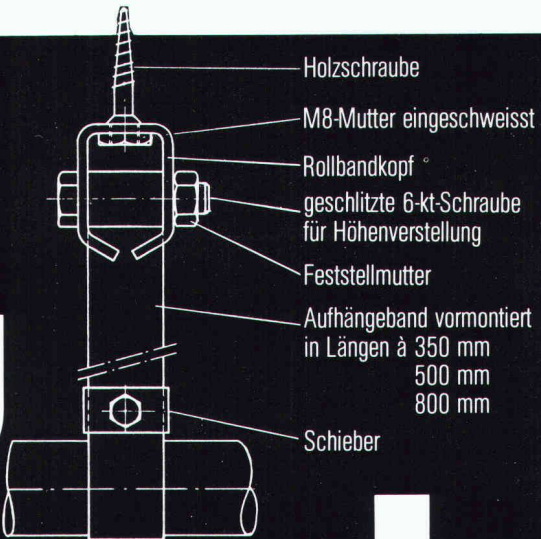

# FALU Rollband- aufhängung

**Erhältlich im Fachhandel.**

# SIPOREX<sup>®</sup>

## das Fassaden-System

# PLUS

### Siporex Verputz Lamit

- Abgestimmt auf SIPOREXplus-Mauerwerk
- Hervorragender Witterungsschutz, schlagregendicht
- Mauerwerk atmet dank guter Dampfdiffusion
- Grosse Farb- und Strukturpalette
- Einfach zu verarbeiten
- Beratung für Architekt und Bauunternehmer



1 Gemauert als monolithische Fassade mit dem k-Wert 0,24 W/m<sup>2</sup>K bei 35 cm Wandstärke, Qualität GL und 5 Gew.-% Feuchtigkeit.

2 Armiert mit SIPOREX-Stahlarmierung MURFOR = hohe Gebrauchssicherheit.

3 Verputzt mit SIPOREX-Grund- und Deckputz LAMIT erhält das Mauerwerk einen schlagregendichten, atmungsaktiven Schutz. LAMIT ist sowohl von Hand als auch mit der Maschine problemlos zu verarbeiten. Der Grundputz LAMIT A 51 wird in einer Schichtstärke von 10–14 mm auf SIPOREXplus aufgetragen. Der Deckputz LAMIT A 61, in vielen Farben eingefärbt lieferbar, wird frühestens nach 10 Tagen aufgebracht. Die Schichtdicke richtet sich nach der Putzstruktur. Ein nachträglicher Farb- anstrich auf die Fassade entfällt.



Zürcher Ziegeleien  
Giesshübelstr. 40  
Postfach, 8021 Zürich  
Tel. 01/35 93 30

J. Schmidheiny + Co. AG  
St.-Leonhard-Str. 32  
Postfach, 9001 St. Gallen  
Tel. 071/22 32 62

Baustoffe AG Chur  
Pulvermühlestr. 81  
Postfach, 7001 Chur  
Tel. 081/24 46 46

Hard AG Volketswil  
8604 Volketswil  
Tel. 01/945 45 41

Sergio Merotto  
6951 Lugaggia  
Tel. 091/91 34 32

BTR-Prebeton AG  
Eymattstr. 71, 3027 Bern  
Tel. 031/56 33 01

## ZÜRCHER ZIEGELEIEN

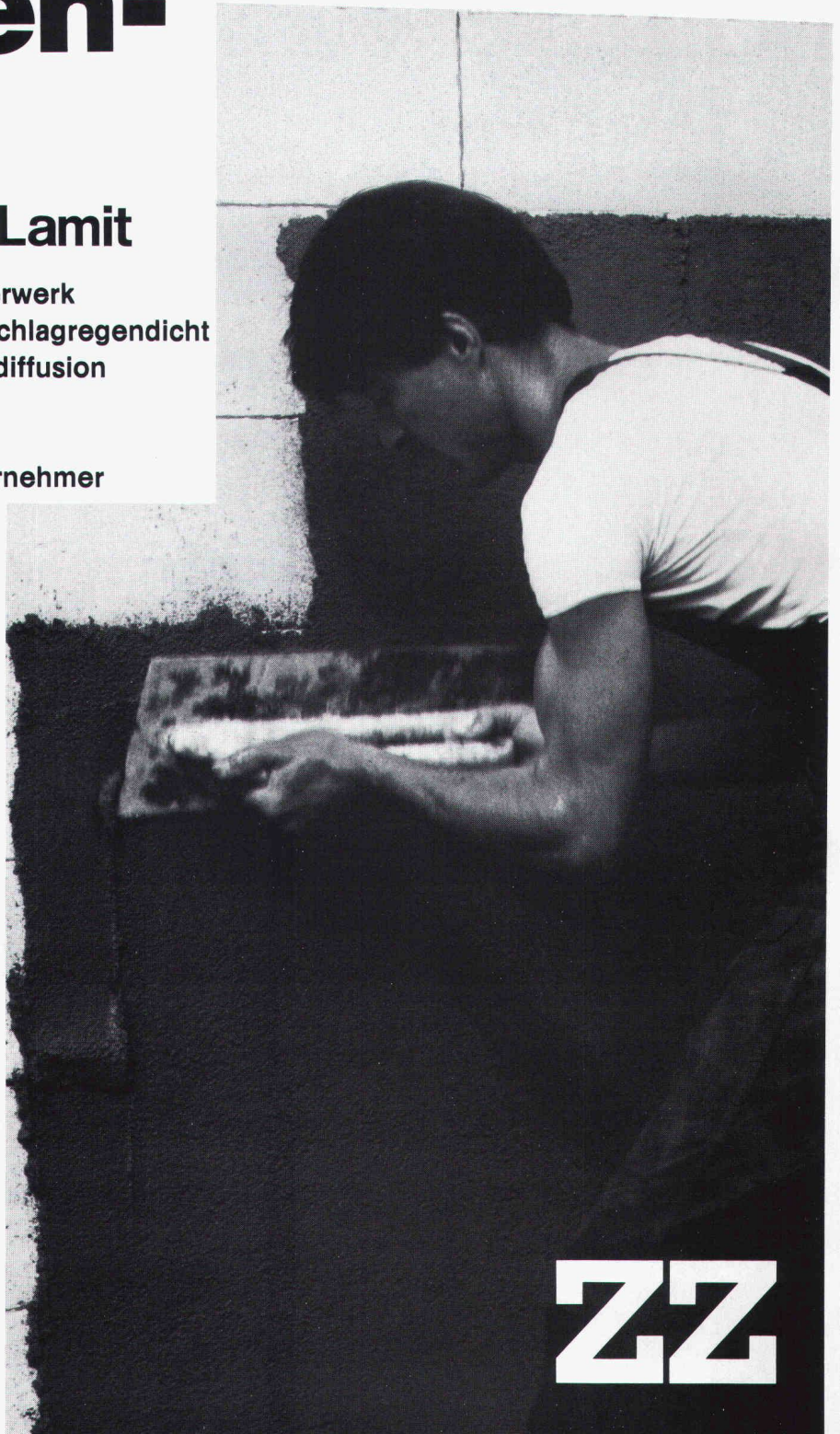

# ZZ



# Kunststoff- Fenster SYSTEM COMBIDUR Für Altbauten

## und Neubauten

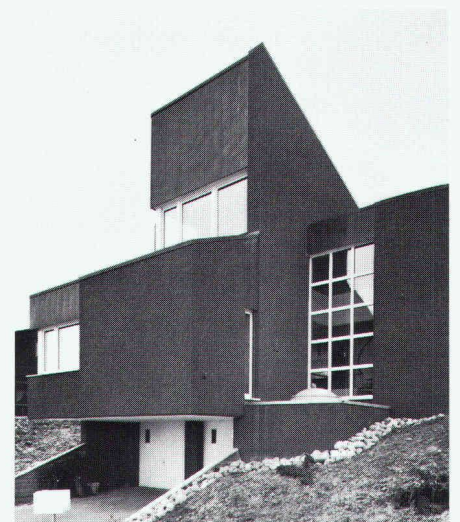

**B**auten sind Zeugnisse ihrer Zeit, umso schwieriger ist die Erhaltung wertvoller Altbausubstanz. Bei jeder Renovation ist eine der wichtigsten Aufgaben, die Harmonie zwischen Fenster und Gesamtfassade zu bewahren. Mit Kunststoff-Fenstern System *Combidur* ist eine ästhetisch und architektonisch einwandfreie Sanierung möglich, da Systemvielfalt und praktisch jedes Fensterformat die Wahl des richtigen Fensterformats ermöglichen. Die hohen technischen Anforderungen an Wärmedämmung und Schallschutz erfüllen Kunststoff-Fenster System *Combidur* jederzeit. Zwei Sonderkonstruk-

tionen bieten besondere wirtschaftliche Vorteile. Beim Wechselrahmensystem *Combidur* wird der noch intakte Fensterrahmen belassen und mit Profilen System *Combidur* verkleidet. Die Fensterflügel werden ersetzt und massgenau an Ort und Stelle eingepasst. So wird Zeit und Geld gespart. Bei besonderen Gegebenheiten gelangt das Altbaulement System *Combidur*, eine Kombination von Fenster, Rolladenkasten und Rolladen vorteilhaft zum Einsatz. Geschulte Fachbetriebe garantieren für Verarbeitung und Montage nach schweizerischen Qualitätsmassstäben.



Ich interessiere mich für die Dokumentation über Kunststoff-Fenster System *Combidur* und bitte um kostenlose Zustellung.

Name: \_\_\_\_\_

Beruf: \_\_\_\_\_

Strasse: \_\_\_\_\_

PLZ/Ort: \_\_\_\_\_



Bitte einsenden an  
Gebrüder Kummerling GmbH  
Verkaufsbüro Schweiz  
Postfach 4  
CH-8262 Ramsen



# 5 mal schneller beschriften und bemessen mit «rotring NC-scriber»

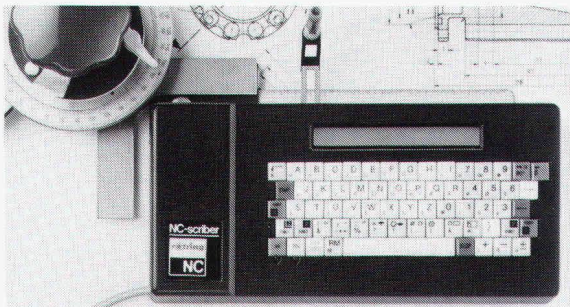

Mit Mikroprozessoren programmgesteuert. Schriftgrößen von 1–30 mm beliebig einstellbar. 113 verschiedene Schriftzeichen, Zahlen und Symbole.

Verlangen Sie Dokumentation und Vorführung.



Racher & Co. AG, Marktgasse 12, 8025 Zürich,  
Tel. 01/47 92 11  
31, rue Dancet, 1211 Genève 4, Tel. 022/20 40 00

Massive, wärmedämmende  
Wand- und Dach-Konstruktionen  
in Industrie-, Verwaltungs-  
und Kommunalbau:  
Hebel-Montagebauteile.  
Für den rationellen Innenausbau:  
Hebel-Steine.



## Montagebau mit System. Hebel

Hebel Sempach  
6204 Sempach-Stadt  
Telefon 041 – 99 15 48  
Telex 78 477



Bauen  
mit  
Verstand

## Neu Sensationell

jetzt gibt es ein Dreifach-Wärmeschutz-Isolierglas,  
mit dem Sie tatsächlich noch mehr Heizenergie  
(und Geld) einsparen können!

### Heglas Super 1

**k-Wert 1,0** 0,95 kcal/m<sup>2</sup> h °C  
1,10 W/m<sup>2</sup> K

#### Die unschlagbaren Vorteile von Heglas Super 1

- Überlegener k-Wert = Höchste Energieeinsparung
- Hohe Lichtdurchlässigkeit = Einsparung an künstlicher Beleuchtung
- Positive Energiebilanz = Energiegewinn durch Sonneneinstrahlung
- Bessere Schalldämmung = Weniger Lärmbelästigung

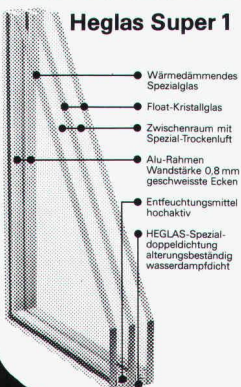

**BON** für eine  
su 6  
Gratis-Dokumentation

Absender:

glas trösch  
glas trösch  
glas trösch

Fr. Trösch AG 4922 Bützberg  
Isolierglasfabrik Tel. 063 42 11 55

## Treppen von Columbus

Scherentreppen

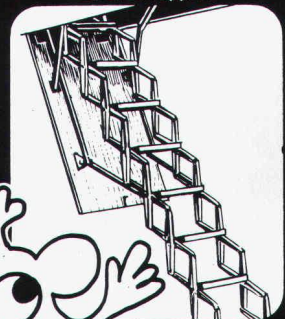

Scherentreppen aus Aluminium-  
Druckguss (3 Modelle,  
verschiedene Grössen)  
Spindeltreppen aus Alu-  
minium- Druckguss  
(3 Durchmesser)  
Spindeltreppen aus Holz  
(in jeder Dimension)  
Schiebetreppen aus Holz  
(3 Modelle)

Spindeltreppen

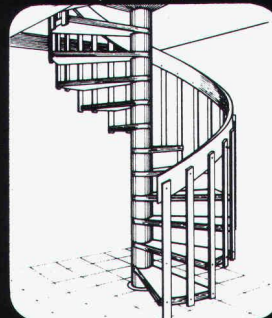

Schiebetreppen

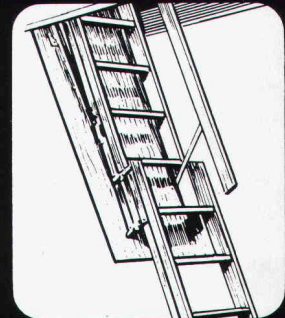

## Columbus Treppen AG

Industriestrasse 9245 Oberbüren Tel. 073 51 37 55



# Sicherheit



Signalisation  
Absperrmaterial  
Baustellenlampen

**sicher isch sicher**



**Adolf Locher AG**

Stahlhandel Bauwerkzeuge  
8107 Buchs/ZH Tel. 01 844 00 66  
9450 Altstätten/SG Tel. 071 75 25 25  
7000 Chur Tel. 081 24 54 54

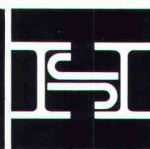

**Hauser AG Eisen**

9001 St. Gallen Tel. 071 22 88 75  
8401 Winterthur Tel. 052 23 14 31  
8808 Pfäffikon/SZ Tel. 055 48 43 43  
8280 Kreuzlingen Tel. 072 72 77 07

Baltis und Rüegg BSR 442

## Wenn schon gründlich renovieren, dann mit Geilinger Holz/Metall-, Geilinger Aluminium- oder Geilinger-Brüggmann Kunststoff-Fenstern

**Aarberg**  
Wältli AG, 032/82 15 74  
**Baden**  
Walter Burger AG, 056/83 17 17  
**Baulmes**  
Werner Roth, 024/59 13 07  
**Bern**  
Schreineri-Genossenschaft,  
031/56 11 63  
Parquet + Holzbau AG,  
031/25 16 41  
**Bonaduz**  
Dema-Werke AG, 081/37 12 36  
**Bramois**  
L. Fauchère, 027/31 12 12  
**Brienz**  
E. Turtschi, 036/51 16 73  
**Brugg**  
Jäggi AG Brugg, 056/41 67 67  
**Brünisried**  
Louis Lötscher AG, 037/39 11 47  
**Davos-Platz**  
Künzli AG, 083/5 26 46  
**Echallens**  
Huber SA, 021/81 31 31

**Estavayer-le-Lac**  
A. Gutknecht SA, 037/63 11 70  
**Flaach**  
Stäheli-Fensterbau, 052/42 17 77  
**Genève (Petit Lancy)**  
Casai + Cie., 022/92 13 13  
**Genève (Chêne-Bourg)**  
CIB, 022/48 88 44  
**Gurmels**  
O. Auderset AG, 037/74 13 40  
**Heerbrugg**  
J. + N. Gächter AG, 071/72 16 40  
**Heimberg**  
Bärtschi-Fenster AG, 033/37 11 65  
**Herisau**  
Emil Huber AG, 071/51 19 25  
**Hunzenschwil**  
Zubler AG, 064/47 22 77  
**Interlaken**  
P. Rüeeggsegger AG, 036/22 33 42  
**Lausanne**  
Cachin + Strebel SA, 021/37 18 58  
**Liestal**  
Max Krattiger AG, 061/91 20 86

**Lucern**  
Biesser-Fenster AG, 041/36 35 35  
**Olten**  
AG Jäggi Olten, 062/21 21 91  
**Porrentruy**  
J. Nicol SA, 066/66 14 89  
**St. Prex**  
Roger Dessaux, 021/76 10 66  
**Thayngen**  
Rudolf Kunz AG, 053/67 91 90  
**Visp**  
G. Zurbriggen AG, 028/46 22 92  
**Vitznau**  
F. Zimmermann, 041/83 13 81  
**Winterthur**  
Fenster-Theil AG, 052/22 62 21  
Walter Müller, 052/22 31 16  
**Wängi**  
Müller Fensterbau AG, 054/9 52 22  
**Zürich**  
Fensterfabrik Albisrieden AG,  
01/52 11 45  
Biesser-Fenster AG, 01/482 45 01  
A. Bommer AG, 01/462 03 36

**Eine unserer 37 Partnerfirmen wartet auf Ihre Kontaktnahme**

**Coupon ausfüllen und einsenden:  
Es lohnt sich, jetzt anzufragen und zu bestellen**

Erwarten Informationen über Renovationsfenster.

Name: \_\_\_\_\_

Ort: \_\_\_\_\_

Tel.: \_\_\_\_\_

senden an:  
Geilinger AG  
8401 Winterthur, PF 988  
Tel. 052 84 61 61, Telex 76 524

**GEILINGER**

Ingenieur- und  
Metallbau-Unternehmung

Geilinger AG  
8401 Winterthur, PF 988  
Tel. 052 84 61 61, Telex 76 524

Basel, Bern, Bülach,  
Elgg, Menziken, St. Gallen,  
Winterthur, Yvonand, Zürich



## Asphalt und Beton fräsen

JAMES ZERBINI CH-4612 Wangen b/Olten ☎ 062 32 57 33

# Guter Untergrund ist wichtig

Sämtliche Arbeiten in Gebäuden werden trocken und **staubfrei** ausgeführt

- Aufrauhern
- Rillieren
- 2-Komp.-Farbe entfernen
- Schleifen
- Trennen
- Versiegelungen
- Bodenbeschichtungen
- Kernbohrungen

# Dumbo



## NEU

# Armierungs- anschlüsse

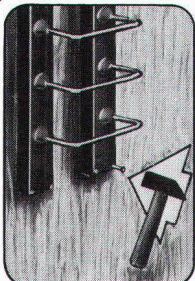

1. Element auf Schalung nageln

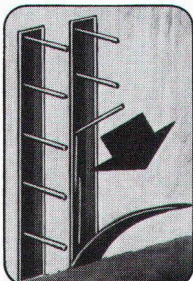

2. Ausschalen  
– Deckel entfernen  
– Eisen ausbiegen

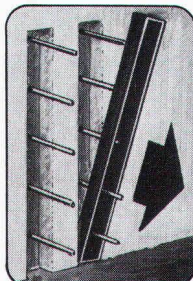

3. Kunststoffboxen entfernen – fertig

Betontechnik AG 6210 Sursee Tel. 045 - 21 53 33

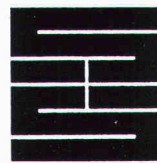

## Schaffroth & Späti AG

Asphalt- und Bodenbeläge

8403 Winterthur

Telefon 052 / 29 71 21

Gegründet 1872

# Gussasphalt-

Isolations- und Verschleissbeläge im Hoch- und Tiefbau, bekannt und bewährt.

**wasserdicht**  
**anorganisch**  
**widerstandsfähig**

Wir sind eine Fachfirma mit jahrzehntelanger Erfahrung.

Bewährte Wärmedämmung,  
luftdicht und keine Kältebrücken.  
Allseitig mit Nut und Kamm.

Isolation, Dachschalung  
und fertige Untersicht in einem.

Einfache Verlegung  
direkt auf Sparren,  
sofort begehbar.

Leicht und handlich.  
Bauphysikalisch richtig.

**SCHICHTEX UNTERDACH**

**BI**  
**UNTERDACH**  
**die gute Variante**

**Bau + Industriebedarf AG**

4104 Oberwil/BL Tel. 061 30 40 30

**SWISS GEWI** Fe 500/600

**Der schraubbare Armierungsstahl**  
Ø 16 Ø 20 Ø 25 Ø 28 Ø 32 Ø 40 Ø 50

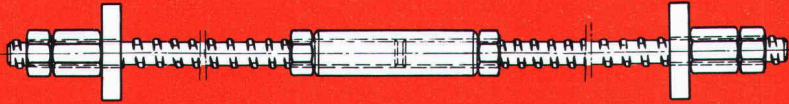

Zugband mit Swiss-Gewi  
im Stahlbau und Holzbau

**Dywidag-Technik** 8340 Hinwil/ZH, Tel. 01 937 10 20

**SpannStahl AG**

# Verbundpfähle

Stahlprofile mit Betonmantel

- Mit dem Hochbaukran oder mit Schreitbagger ausführbar
- auch auf beengten, schwer zugänglichen Baustellen möglich
- kein Arbeitsplanum und keine Zufahrt zur Baugrube nötig
- dank sehr kleiner Installationsaufwendungen auch für kleine Arbeiten wirtschaftlich.

**BLESS**

Technische  
Beratung/Bau-  
ausführung:

Neugutstr. 52, 8600 Dübendorf

**Bauunternehmung AG** Tel. 01/8210085  
Zürich - Dübendorf - Aarau - Chur - Grenchen - St. Gallen



**UTB MACHT DAS LETZTE  
VOM LETZTEN ZUR BASIS  
NATÜRLICHEN UND  
WIRTSCHAFTLICHEN  
WACHSTUMS: HYGIENISIERTEN  
KLÄRSCHLAMM.**

UTB ist ferner führend  
in den Bereichen:

- Kompaktkläranlagen
- Abscheidetechnik
- Gastechnik

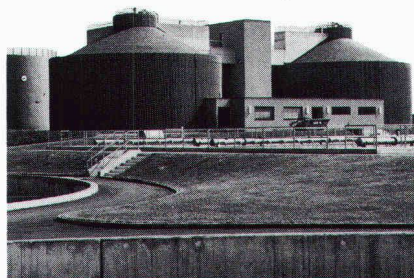

Und dies erst noch ohne störende Gerüche und Fremdstoffe. Mittelthermische und aerob-thermophile Schlammbehandlung heissen die Verfahren, die den hygienisch unbedenklichen Austrag des ausgefaulten und stabilisierten Klärschlammes erlauben. Dank maximaler Wärmerückgewinnung arbeiten die UTB-Schlammkonditionierungs-Verfahren ausserordentlich wirtschaftlich. Sie können ohne Schwierigkeiten in bereits bestehende Kläranlagen eingebaut werden. Am besten, Sie sehen sich eine unserer Anlagen einmal an: z.B. in St. Gallen/Hofen, Wartau SG, Kirchberg/Bazenheid und bald auch im Werdhölzli/Zürich. Verlangen Sie weiterführende Unterlagen.

**UTB - damit Umweltschutz mehr nützt als kostet.**

**UTB Umwelttechnik Buchs AG**

CH-9470 Buchs SG, Schweiz/Suisse/Switzerland, Telefon 085 6 02 51, Telex 855 303 utb ch

**Der Mini-Computer der alles macht**

**CMC MASTER**

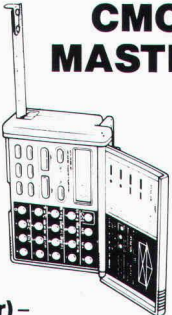

**messen (5-m-Rollmeter) – rechnen – speichern – umrechnen**  
sämtlicher englischen Masse in Dezimalmasse  
mittels Knopfdruck – Hypothenuse-Rechnungen –  
Durchmesser in Umfang – Temperatur-  
umrechnung F – C  
Batteriebetrieb: 2200 Stunden  
Grösse: L 95 mm x B 65 mm x H 34 mm  
(Taschenformat) **Preis Fr. 120.– + Porto**

Dieses Gerät gehört zu Ihrer stetigen Ausrüstung!

**BURRI** Oberbuchten,  
CH-6026 Rain  
Telefon 041 - 80 13 70

**ATELIER FÜR PERSPEKTIVEN**  
GENAU KONSTRUIERTE PERSPEKTIVEN

SCHWARZWEISS / FARBIG  
FÜR HELLRAUMPROJEKTION  
FÜR BAUTAFELN / PLAKATE

ALS FOTOMONTAGEN  
INSERATE / FACHBÜCHER  
FÜR PROSPEKTE

DAVID-HESS-WEG 14, 8038 ZÜRICH, TEL. 01 / 482 29 49

**PINUS**  
Leistungsfähige Computerstatik  
am Arbeitsplatz des Ingenieurs



Hochbaurahmen  
Zementindustrie

gerechnet auf  
APPLE Computer

Kleincomputerlösungen  
für technische und  
administrative Aufgaben  
im Bauwesen

**cubus ag imt**  
Baumackerstrasse 42  
Postfach 8161  
CH-8050 Zürich  
Telefon 01 / 312 20 25

Dr.-Ing. H. P. Slabik  
Oberes Daufeld 9  
D-5568 Daun / Eifel  
Telefon 06592 / 3629

**MSU**  
Sicherheits-Besteigungselemente für den  
**Hoch- und Tiefbau**

30 Jahre Erfahrung bürgen für absolute **Sicherheit** und höchste **Qualität**. Auch unter extremsten Verhältnissen gilt unsere **10jährige Garantie**. Führende Ingenieurbüros und öffentliche Verwaltungen im In- und Ausland schreiben unsere MSU-Spitzenerzeugnisse verbindlich vor.

**MSU-Besteigungselemente für:**

- Kanalisationen
- Wasserreservoirs
- Stauwehre
- Fassaden
- Notausstiege
- Hochkamine
- Industrieobjekte



Ihr Vertrauens-Partner:  
**MSU-NORMEN**  
**Henri Zenhäusern AG**  
Birmensdorferstrasse 134a  
CH-8902 Urdorf ZH  
Telefon 01 / 734 25 20 - 21  
Telex CH 58 568 MSU

**Badezimmer-Entfeuchter**

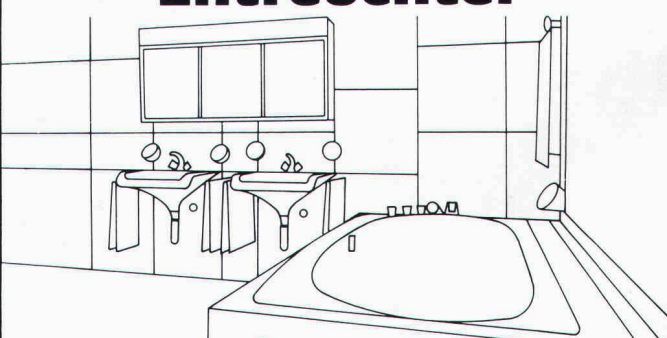
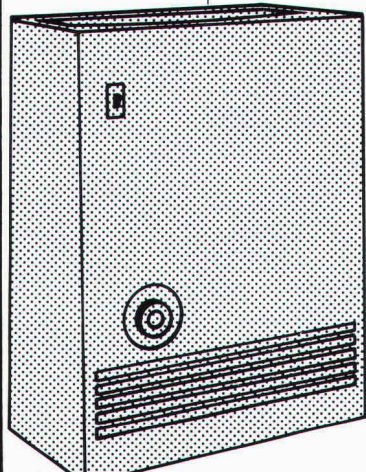
DC 500 – der kompakte Kleinentfeuchter für Bad, Sauna, Keller, Hobbyraum. Verlangen Sie detaillierte Unterlagen!

Krüger + Co.  
9113 Degersheim 071 54 15 44  
8156 Oberhasli 01 850 31 95  
4114 Hofstetten 061 75 18 44  
3110 Münsingen 031 92 48 11  
6596 Gordola 093 67 24 61  
1010 Lausanne 021 32 92 90

**KRÜGER**

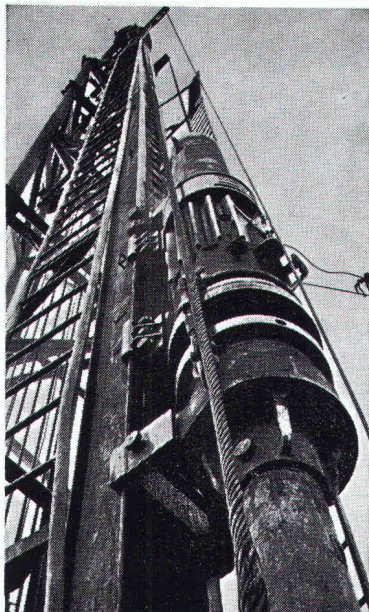

## Pfahlfundationen

- Bohrpfähle 125 + 150 cm  $\phi$
- Ortsbetonpfähle «DELTA»
- Fertigbetonpfähle
- Holzpfähle
- Presspfähle
- Wasserbauarbeiten
- Spundwände

**EGGSTEIN AG LUZERN**  
 Industriestrasse 16      Telefon 041 - 44 66 04

## Gussasphalt – Wo und Wie?

Darüber gibt die neue  
 VERAS-Broschüre  
 «Bauen mit Guss-  
 asphalt» (gratis) mit  
 vielen Konstruktions-  
 beispielen und einer  
 Fülle technischer  
 Details Auskunft!

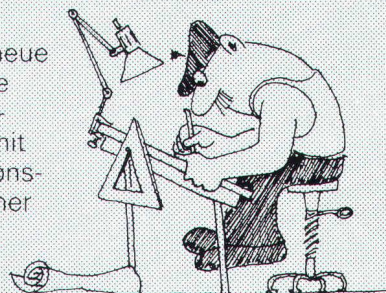

Ein echtes  
 Hilfsmittel für den Architekten und Planer.

Bestellen Sie noch heute:

## «Bauen mit Gussasphalt»

VERAS Vereinigung Schweiz. Gussasphalt-  
 Unternehmungen, Postfach 3367, 3000 Bern 7  
 Tel. 031/22 65 55

**KRÜGER**

### Dantherm Warmluft- Heizgeräte

für Hallen und Werkstätten  
 auch mobile Luftheizer  
 20 000-130 000 Kcal/h  
 preisgünstige Occasionen.

### Krüger+Co

9113 Degersheim  
 8156 Oberhasli  
 4114 Hofstetten  
 3110 Münsingen

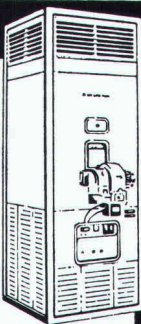

071 54 15 44  
 01 850 31 95  
 061 75 18 44  
 031 92 48 11



### Aufzugtreppe Grösste Vorteile auf kleinstem Raum

Über 100000fach bewährt!  
 Deckel gut isoliert

**Feldmann + Co. AG, Holzbau**  
**3250 Lyss**  
 Telefon 032/84 11 84

8202/LD6569

**SOPRALEN**  
 Dichtungsbahnen  
 aus dauerelastischem  
 Elastomer-Bitumen bieten Garantie  
 für langjährige, zuverlässige  
 Abdichtungen an Flachdächern,  
 Terrassen, Unterterrainbauten  
 und Brücken!

**SOPRALEN** wird  
 in unserer modernen Fabrik  
 in Spreitenbach (AG) hergestellt.  
 Nebst den geeigneten Trägern –  
 Polyestervlies, Jutegewebe oder  
 Glasvlies – wird hochwertiges  
 SBS-Bitumen verwendet!

# SOPRALEN

Ein Schweizer  
 Qualitäts-Produkt



Asphalt-Emulsion AG  
 Zentralstrasse 19  
 8953 Dietikon  
 Tel. 01/740 72 72

## Hauptsitzverlegung der Consultherm AG

von: 8133 Esslingen, Im grünen Hof 102  
Tel. 01 / 984 23 55  
nach: 8044 Zürich, Dunantstrasse 4  
Tel. 01 / 47 56 77



Ingenieurbüro für wärmetechnische Gebäudesanierung und Baustatik mit folgendem Dienstleistungsangebot:

- Infrarotmesstechnik mit AGA 750, wie **Bauthermografie**, Bodenheizung-Leckstellenlokalisierung usw.
- **k-Wert-Messungen**
- **Wärmebedarfsermittlungen** zur Optimierung bestehender Heizanlagen
- **Luftwechsellmessungen**
- **Grob- und Feinanalysen** der Gebäudehüllen und haustechnischen Anlagen
- **Planung und Projektierung** der Sanierungsmassnahmen
- **bauphysikalische Berechnungen** und Beratungen
- **baustatische Berechnungen**, Bauleitungen
- **Bauschadenexpertisen**

Auskunft und Unterlagen sind bei unseren Büros erhältlich.

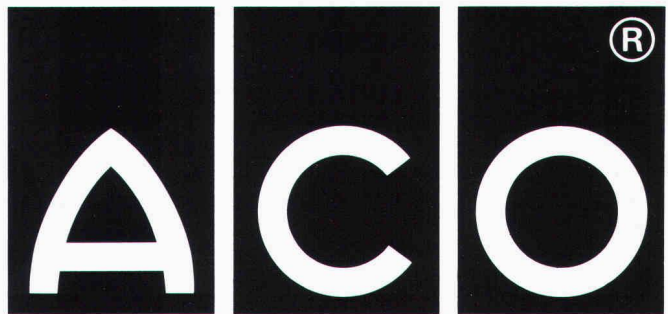

## Leibungsfenster aus Polyesterbeton.

ACO Sessa,  
das Schweizer Qualitätsprodukt – Nr. 1  
für Keller- und Nebenräume!

Lieferung über den Schweizerischen Baumaterialfachhandel.



Fabrikation,  
Verkauf, Planung  
und Beratung

ACO Bauelemente  
8756 Mitlödi/GL  
Telefon 058/81 22 45  
Telex 875 657



Automatische Öffner  
für bestehende oder  
neue Schiebe-, Flügel-  
und Garagetore,  
Torschranken,  
Funkfernsteuerungen.

TOR-AUTOMATIC  
FAAC AG  
Stauffacherstrasse 5  
Postfach 8039 Zürich  
tel. 01/2425455  
tfx. 812901

### Vertretungen und Kundendienststellen.

M. Bischof	9423 Altenrhein	Tel. 071/ 42 53 53
R. Wirnsperger	8320 Fehraltorf	Tel. 01/954 16 04
W. Jäggi	6004 Luzern	Tel. 041/ 36 85 01
B. Ziltener	4153 Reinach	Tel. 061/ 76 00 52
K.H. Müller	3052 Zollikofen	Tel. 031/ 57 57 88
A. Bizzozzero	6926 Montagnola	Tel. 091/ 54 40 04
K. Schober	1252 Meinier	Tel. 022/ 52 32 94

## Pfister AG für modernen Hallenbau

Moderne Hallen – massgeschneidert  
für Sie. Aber deswegen nicht  
teurer! Stahlgerüste, Dächer,  
Fassaden, Tore, Türen und Fenster.

Verlangen Sie unsere Dokumentation  
und Beratung.

**Pfister AG**

**Hallenbau  
8575 Mauren  
072 442020**

Nr.	Preis	Nr.	Preis
3330 Parkhaus Saas Fee. Von P. Ritz, Kastanienbaum; P. Schneller, Brig, und J. Grob, Naters (12 S., 12 Abb.)	6.50	3360 Flachdachabdichtungen mit Elastomer-Bitumenbahnen. Von R. Brändle, Dietikon	3.—
3331 Das Krematorium Nordheim. Text: M. Schlappner, Zürich; Architekt: A. H. Steiner, Zürich (12 S., 15 Abb. z. T. farbig)	8.50	3361 Rationelle Energieverwendung in Gebäuden und Siedlungen. Von P. Hartmann, Dübendorf	3.50
3332 Der Stahlbetonkühlturm für das Kraftwerk Voitsberg 3. Von B. Cichocki, Graz	4.50	3362 Energierückgewinnung durch Müllverbrennung. Von R. Tanner, J. Schnyder und J. B. Ziegler, Zürich	5.—
3333 Olten 1981: Ausbau der Bahnanlagen. Versch. Verfasser (64 S., viele Abb. z. T. farbig)	12.—	3363 Die Entwicklung des aargauischen Limmattales – Planerische Tätigkeit im Rückblick. Von J. Killer, Baden (12 S., 4 Abb.)	7.—
3334 Schachtabdeckungen in schnell befahrenen Strassen – Verhalten bei kurzzeitiger, dynamischer Beanspruchung durch Lastenzüge. Von H. Bärlocher, Winterthur, und P. Mohler, von Roll AG.	3.—	3364 Bergmännisch erstellte Speichersysteme für den Bau von Luftspeicherkraftwerken. Von M. Gysel und L. Saredi, Baden	3.50
3335 Verlandung von Stauseen. Von D. Vischer, Zürich	5.—	3365 Kiesschlamm als potentieller Rohstoff? Von T. Peters, Bern; R. Iberg und Th. Mumenthaler, Zürich	5.—
3336 Die Wirksamkeit von Energiesparmassnahmen am Kantonalen Chemischen Laboratorium Zürich. Versch. Verfasser (28 S., 33 Abb. z. T. farbig)	10.—	3366 Betrachtungen und Versuch der Nachbildung von Strömungsvorgängen beim elektromagnetischen Rühren von Brammen. Von A. Müller, A. Gyr und J. Lipton, Zürich (12 S., 16 Abb.)	7.—
3337 Naturschutz und landwirtschaftliche Meliorationen. Von W. Flury, Bern/Aarau	3.50	3367 Die Modellversuche zum Geschieberückhaltebecken Schächen. Von F. Zollinger, Zürich	4.—
3338 Die Nachbehandlung von entwässertem Klärschlamm mit Kalk – Alternative oder Ergänzungslösung zur landwirtschaftlichen Nassschlammverwertung. Von J. von Aarburg und M. Meyer, Bern	5.—	3368 Geologie und Geotechnik. Von F. Keller und T. R. Schneider, Uerikon (12 S., 8 Abb.; Auszug aus: Der Furka-Basistunnel)	7.—
3339 Der Langzeit-Mauermörtel, ein Beitrag zur Rationalisierung des Bauens. Von M. Eltawil, Dübendorf	5.—	3369 Der Furka-Basistunnel – Zur Eröffnung am 25. Juni 1982. Versch. Art. und Verfasser (44 S., viele Abb. u. Tab.)	12.—
3340 Künstliche Bewetterung von Bahntunnels während Bauarbeiten. Versch. Verfasser	3.—	3370 Zur Bestimmung der optimalen Wärmedämmung. Von B. Arbenz, Zürich	3.50
3341 Mauermörtel mit der Bezeichnung Langzeitmörtel. Von Ch. Weder, Dübendorf	3.—	3371 Spritzbeton als Auskleidung des Furka-Basistunnels. Von Alex Sala, Zürich, und Pietro Teichert, Avengo	8.—
3342 Weniger für mehr bei der Rohrisolierung. Von H.P. Weiss, Zürich	3.—	3372 Vermessung im Rahmen des SBB-Projektes Olten. Von F. Ebner, Luzern, und A. Persili, Basel	3.—
3343 Energiegerechte Mehrfamilienhäuser. Drei Beispiele von Neubauten. Von R. Stulz, Zürich (12 S., 22 Abb.)	6.50	3373 Versuche mit Sieben und Rechen zur Reinigung von Regenüberlaufwasser. Von Peter Kaufmann	4.50
3344 Energie im Mehrfamilienhaus – Seminar an der ETHZ. Versch. Artikel und Verfasser (28 S., 27 Abb.)	10.—	3374 Holzkonstruktion des Rad- und Fussgängersteiges im Ruppertsweiler Wald (Aargau) über die Kantonsstrasse T5/K 112. Von M. Milosavljevic, Aarau	3.—
3345 Feuerwiderstand von Rundstahl- und Vierkantstützen. Von St. Bryl, Winterthur	3.—	3375 Die Technik und der Mensch. Von Ernst Otto Fischer, München	4.50
3346 Integraler baulicher Erdbebenschutz I: Stutzauftrag – Begriffe – rechnerischer Nachweis. Von K. Staudacher, Zürich (Weiterer Beiträge siehe Nr. 3347 und 3354)	5.—	3376 Quartiergestaltung mit dem Zürcher Planungs- und Baugesetz, Bericht über eine Tagung an der Ingenieurschule Rapperswil	4.50
3347 Integraler baulicher Erdbebenschutz II: Definition des Lastfalls Erdbeben. Von K. Staudacher, Zürich (Weitere Beiträge siehe Nr. 3346 und 3354; 12 S., 7 Abb.)	7.—	3377 Die Bewertungsmethodik der Nationalstrassenüberprüfung (NUP). Von Eugen Meier, Zürich	6.—
3348 Der Massivabsorber: Ein neuartiges Heizsystem für den Beton-Fertigteilbau. Von B. Schwarz, Holzkirchen bei München	3.—	3378 Jutegewebe zum Schutz von frisch humusierten Böschungen im Wasserbau. Von Christian Göldi und Franz Bieler, Zürich	3.—
3349 Zur Beurteilung von Grossprojekten der öffentlichen Hand – Evaluationsmethoden zwischen dem Gebräuchlichen und dem Alternativen. Von D. A. Keller, Bern	4.50	3379 Passive Sonnenenergienutzung: Ein Beitrag zur Berechnung der Wärmeeinsparung. Von Charles Filleux und Thomas V. Kurer, Zürich	4.—
3350 Ingenieurbio-logische Sicherung einer rutschgefährdeten Böschung. Von Th. Weibel, Horgen	3.—	3380 Erste Resultate vom «Messgebäude La Chaumière» der ETH Lausanne. Von Pascal Favre und Christian Trachsel, Lausanne	3.—
3351 Der Einfluss baurechtlicher Vorschriften auf das Energiesparen. Von H. Lang, Uster	5.—	3381 Berechnung und Bemessung von vorgespannten Flachdecken mit Hilfe eines Tisch-Computers. Von Ramasubba Narayanan und Jörg Schneider, Zürich	4.—
3352 Gebündelte Fernheizleitungen. Von J. Buchli, Haldenstein	4.50	3382 Neues EDV-Planungsprogramm auf Balkendiagramm-Basis. Von Heinz W. Weiss und Manuel Epprecht, Zürich	6.—
3353 Ausführungstechnische Probleme bei den Baumeisterarbeiten. Von H. R. Fietz und A. Fritz, Zürich	3.50	3383 EDV in der Wasserwirtschaft: Beitrag zur Lösung von Hochwasserschutzproblemen in der Praxis. Von Heinz W. Weiss und Manuel Epprecht, Zürich	4.—
3354 Integraler baulicher Erdbebenschutz III: Baulicher Erdbebenschutz an einem Wendepunkt? Von K. Staudacher, Zürich	4.—	3384 Drosselstrecken und Wirbeldrosseln an Regenbecken. Von Hansjörg Brombach, Bad Mergentheim	4.—
3355 Hydrologische und geotechnische Verhältnisse. Von E. Walter, Zürich	3.50	3385 Sanierung von staatlichen Liegenschaften in der Basler Altstadt. Von Carl Fingerhuth, Joseph Schüpfer, Alfred Wyss, Alexander Schlatter und Hans Niederer	10.—
3356 Ausbau der Kläranlage Werdhölzli. Versch. Artikel und Verfasser (44 S., 55 Abb. und Tab.)	15.—	3386 Die städtische Strassenreinigung – eine Standortbestimmung. Von Ulrich Knobel, Benglen	6.—
3357 Die biologische Reinigungsstufe und ihre besonderen Probleme (Kläranlage Werdhölzli). Von P. Morgenthaler, Zürich	5.—	3387 Lichtsignalregelung mit Priorität für Tram und Bus. Von Peter Pitzinger, Zürich	4.—
3358 Auswirkungen des Campano-Lucano-Erdbebens vom 23. November 1980. Von W. Ammann, E. Berger, D. Mayer-Rosa, F. Perraudin, B. Porro und J. Studer, Zürich (16 S., 28 Abb.)	9.—		
3359 Neue Schutz-Versiegelung gegen Fassadenschmierereien. Von M. G. Santandrea, Langnau am Albis	3.—		

Verlags-AG der akademischen technischen Vereine

8021 Zürich

☎ 01/201 55 36

Postfach 630



# Stellen- und Gelegenheits-Anzeigen

## Tarif

Stellenangebote und Ausschreibungen				Ermässiger Preis für Stellengesuche				
1/1-Seite	185×260 mm	Fr. 1270.—	1/6-Seite	90×84 mm	1/12-Seite	90×40 mm	Fr. 115.—	
1/2-Seite	90×260 mm			185×40 mm	Fr. 258.—			
	185×128 mm	Fr. 670.—	1/8-Seite	90×62 mm	1/16-Seite	90×29 mm	Fr. 86.—	
1/3-Seite	90×172 mm	Fr. 456.—		185×29 mm	Fr. 204.—			
1/4-Seite	90×128 mm		1/12-Seite	90×40 mm	Fr. 140.—	1/24-Seite	90×21 mm	Fr. 59.—
	185×62 mm	Fr. 354.—						

Chiffregebühr Fr. 6.—, Ausland Fr. 8.—

Für Stellengesuche wird Vorauszahlung verlangt.

Anzeigenschluss: Mittwoch der Vorwoche, 10 Uhr

**IVA AG für internationale Werbung, 8032 Zürich**  
Mühlebachstrasse 43, Tel. 01 / 251 24 50, PC 80-32735

Filiale:

1004 Lausanne, 19, av. de Beaulieu, Tel. 021 / 37 72 72

00-b

## Stellenangebote

Gesucht

### Hochbauzeichner

für Mitarbeit an vielfältigen öffentlichen und privaten Bauaufgaben. Wir freuen uns auf Ihren Anruf.

**Herbert Oberholzer**, Architekt BSA  
Hauptplatz 15, 8640 Rapperswil, Telefon 055 / 27 46 06

47/15-i

Bekanntes Architekturbüro in der Ostschweiz sucht einen im Entwurf begabten Mitarbeiter für die Bearbeitung von interessanten Bauprojekten und Wettbewerben.

## ARCHITEKTEN

mit entsprechender Ausbildung und Erfahrung, die an einer ausbaufähigen Dauerstellung interessiert sind, wollen bitte ihre schriftliche Bewerbung samt Unterlagen einreichen an Chiffre SIA 431 an IVA AG, Postfach, 8032 Zürich.

47/11-i

Alteingesessenes Bauingenieurbüro auf dem Platz Zürich, mit Filiale im Kanton Tessin und interessanten Aufträgen im Hoch- und Brückenbau, bietet einem initiativen, qualifizierten

## dipl. Bauingenieur ETH

eine vielseitige und ausbaufähige Kaderposition an.

Wir erwarten einige Jahre Berufserfahrung, Verhandlungstalent und Führungseigenschaften für den Verkehr mit Bauherren und Architekten und zur Überwachung der Mitarbeiter.

Wir bieten gutes Salär und zeitgemässe Sozialleistungen.

Eintritt nach Vereinbarung.

**Guzzi AG**, Ingenieurbüro für Hoch- und Tiefbau  
Ottikerstrasse 40, 8006 Zürich, Telefon 01 / 361 16 20

47/09-i

Unser Büro steht vor der Realisierung grösserer, anspruchsvoller Bauaufgaben. Zur Ergänzung unseres kollegialen Teams suchen wir einen qualifizierten, jüngeren

## Hochbauzeichner

mit Erfahrung in Werkplanbearbeitung. Je nach Fähigkeiten und Eignung entwicklungsfähige Stelle.

Eintritt 1. Januar 1983 oder nach Vereinbarung.

**Brütsch + Bernet, Bahnhofstrasse 29, 6300 Zug**  
Telefon 042 / 21 17 27/28

47/10-i

## Ingénieur EPF Directeur de production

Située dans une grande ville lémanique, jouissant d'un rayonnement international, une grande entreprise suisse de l'industrie électrotechnique nous a confié la recherche du directeur de production. Il sera responsable de la politique de production et de son application; plusieurs centaines de personnes travailleront sous ses ordres et il les dirigera de façon indépendante. Rattaché au directeur de la société, membre de la direction, il pourra compter sur des cadres compétents pour le seconder.

L'adaptation des produits de l'entreprise à l'évolution de la technique et le rôle que l'électronique est appelée à jouer dans le futur nécessitent un ingénieur EPF en électrotechnique qui aura acquis une expérience de nature similaire, si possible dans un domaine lié à l'électronique ou à l'électrotechnique. Il est tout aussi important qu'il ait le potentiel pour accéder à une telle fonction et qu'il jouisse d'une personnalité rayonnante ayant un ascendant naturel. Langues: français maternel avec très bonnes connaissances de l'allemand, ou inversement, anglais utile. Age minimal 35 ans, maximal 48 ans. Nationalité suisse.

C'est avec intérêt que nous attendons vos offres, accompagnées d'une lettre manuscrite et portant la référence 951. Nous les examinerons avec la plus vive attention et reprendrons rapidement contact avec vous pour vous exposer tous les détails de la fonction au cours d'un entretien personnel. Nous vous garantissons une discrétion absolue et ne divulguons aucun dossier sans votre autorisation.



**J. G. Neuhaus - Manager Promotion**  
52, av. de la Gare, 1001 Lausanne  
Tél. 021 / 23 13 14

47/04-i

## Gemeinde Niederhasli

Die Gemeinde Niederhasli zählt rund 5500 Einwohner. Auf den 1.1.1984 suchen wir einen selbständigen

## Gemeindeingenieur

mit eigenem Ingenieurbüro, welchem wir auf privatrechtlicher Basis die Funktionen eines Gemeindeingenieurs (evtl. exkl. Grundbuchvermessung) übertragen können.

**Aufgaben:** Projektierung und Bauleitung bei kommunalen Tiefbauten, Bearbeitung von Planungsfragen, insbesondere Quartierpläne, Baupolizei usw.

Weitere Auskünfte erteilen gerne der Gemeindeschreiber G. Meier (Tel. 01/850 22 62) oder der Hochbauvorstand G. Züblin (Tel. 01/853 22 88).

Sofern Sie über die entsprechende fachliche Ausbildung und Erfahrung verfügen und bereit sind, ein Büro im geplanten neuen Gemeindehaus einzurichten oder, sofern bereits ein Büro besteht, in Niederhasli eine Zweigstelle zu eröffnen, bitten wir Sie um eine ausführliche Offerte bis spätestens 31. Dezember 1982 an den Gemeinderat Niederhasli.

47/08-i



Um unsere Kunden stets prompt beliefern zu können, verfügen wir in der ganzen Schweiz über Tankanlagen und Depots. Diese werden laufend unterhalten und ausgebaut. Möchten Sie innerhalb unserer Techniker-Equipe an dieser vielseitigen Aufgabe mitwirken?

Wir vertrauen Ihnen Planung, Bau und Umbau sowie Unterhalt von Tankanlagen, Industriebauten und Betriebseinrichtungen für den Umschlag flüssiger Treib- und Brennstoffe an und möchten Ihnen im weiteren auch Probleme des Betriebsablaufs übertragen.

Wie wir Sie uns vorstellen: Sie sind ein jüngerer (max. 35), initiativer

## Ingenieur-Techniker HTL

**(Maschinen- oder Stahlbau mit Kenntnissen in der Baubranche)**

mit einigen Jahren Praxis, gewöhnt, selbständig zu arbeiten, ein geschickter Verhandler, effizienter Bauleiter und an Betriebsfragen interessiert. Sie sprechen Französisch und eventuell auch Englisch.

Unsere Arbeitsbedingungen und Sozialleistungen sind fortschrittlich.

Ihr Büro befindet sich an der Badenerstrasse 808 in Zürich-Altstetten.

Wenn Sie sich angesprochen fühlen, senden Sie uns bitte Ihre Offerte mit den üblichen Unterlagen.

Shell (Switzerland), Personalabteilung,  
Bederstrasse 66, 8002 Zürich

47/07-i

# Shell

bietet kurzweilige Stellen  
für langjährige Mitarbeiter

Sind Sie unser neuer Mitarbeiter, ein

## dipl. Bauingenieur ETH

- Wenn Sie Kenntnisse im **konstruktiven Wasserbau** und im **konstruktiven Grundbau** mitbringen
- wenn Sie gerne interessante und abwechslungsreiche Aufgaben lösen
- wenn Sie gerne selbständig, aber in einem Team von Kollegen arbeiten
- wenn Sie um die 30 Jahre alt sind
- wenn Sie ausserdem einen sicheren Arbeitsplatz am Stadt- und Waldrand, fortschrittliche Arbeitsbedingungen, ein angenehmes Arbeitsklima und Kollegen schätzen, mit denen Sie über Erfahrungen und Probleme diskutieren können

dann sind Sie der Mitarbeiter, den wir suchen. Wir freuen uns, Sie kennenzulernen!

Bitte rufen Sie an, oder senden Sie uns Ihre Bewerbungsunterlagen zu.

## Basler & Hofmann

Ingenieure und Planer AG  
8029 Zürich, Forchstrasse 395, Telefon 01 / 55 11 22

47/06-i

Wir suchen

## Gewässerschutz- ingenieur ETH/HTL

mit Erfahrung in der angewandten Hydraulik sowie guten Kenntnissen in der Programmierung und Steuerungstechnik

sowie

## Konstrukteur/Zeichner

mit Erfahrung in der Kanalisations- und Abwasserreinigungstechnik.

Wir bearbeiten nicht alltägliche Probleme auf dem Gebiete des Umweltschutzes, wobei je nach Aufgabenstellung moderne Simulations- und Steuerungstechniken zur Anwendung kommen.

Wenn Sie sich von solchen Aufgaben herausgefordert fühlen, dann setzen Sie sich mit unserem Herrn Huber in Verbindung, Telefon 031 / 81 54 59.

**Huber Enviro-Consult AG, 3123 Belp** (bei Bern)

47/05-i

## Stellengesuche

### Dipl. Bauingenieur ETH

1950, Schweizer, Deutsch, Englisch, mit mehrjähriger Ausländerfahrung auf Grossbaustellen (Tunnel-, Damm- und Hochbau) und im Offertwesen sucht anspruchsvolle Stelle.

Angebote bitte unter Chiffre 389 an IVA AG, Postfach, 8032 Zürich.

47/19-i

### Architekt HTL

41, D/E, mit langjähriger Ausländerfahrung, sucht auf Frühjahr/Sommer 1983 neue anspruchsvolle Tätigkeit im Ausland im Bereich Consulting/Planning.

Zuschriften sind erbeten unter Chiffre 2823 Zn, ofa Orell Füssli Werbe AG, Postfach, 8022 Zürich.

47/12-i

### Dipl. Bauingenieur ETH

Diplom Herbst 1982, Schweizer, sucht auf Anfang 1983 oder nach Vereinbarung interessante Stelle in Ingenieurbüro oder Unternehmung für Projektierung (Richtung Statik und Konstruktion) und Bauausführung.

Zuschriften sind erbeten unter Chiffre SIA 436 an IVA AG, Postfach, 8032 Zürich.

47/18-i

### Dipl. Bauingenieur SIA

sucht interessante Tätigkeit in der Region Zürich als Projektleiter, Statik, Detailplanung, Umbauten, Devis, Ausführung und Koordination Bauten im Hoch- und Tiefbau (evtl. in Unternehmung).

Offerten unter Chiffre SIA 434 an IVA AG, Postfach, 8032 Zürich.

47/14-i

### Dipl. Bauingenieur ETH

26, mit Vertiefungsrichtungen Wasserwirtschaft sowie Planung und Verkehr sucht Stelle im Raume Bern/Seeland.

Angebote unter Chiffre SIA 432 an IVA AG, Postfach, 8032 Zürich.

### Architekt HTL

mit viel Erfahrung im Entwurf, Projekt und Ausführung, sucht auf Anfang 1983 verantwortungsvolle Stelle.

Zuschriften bitte unter Chiffre SIA 435 an IVA AG, Postfach, 8032 Zürich.

Jüngerer, dynamischer

### Tiefbauzeichner/Konstrukteur

mit langjähriger Erfahrung im allg. Tiefbau sucht in Zürich oder Umgebung neuen Wirkungskreis per Anfang Januar 1983. Besuche zurzeit die Techniker-Schule ITA (5. Semester).

Offerten unter Chiffre SIA 433 an IVA AG, Postfach, 8032 Zürich.



**atelier** *ks*

**PERSPEKTIVISCHE  
ZEICHNUNGEN**

8604 VOLKETSWIL WEIHERWEG 19  
01 / 945 66 58  
3646 EINIGEN DORFSTRASSE 72  
033 / 54 69 85

Aufgeweckter Sekundarschüler sucht

### Tiefbauzeichner-Lehrstelle

Kontakt bitte an  
**Tim von Flüe**, Rieterstrasse 53, 8002 Zürich, Tel. 01 / 202 92 53

Suche dringend auf Frühjahr 83

### Lehrstelle als Hochbauzeichner

(habe Mittelschulabschluss).

Telefon 064 / 51 12 18

## Diverses

### Bauführung

oder jede andere Teilleistung nimmt dipl. Architekt (ETH/SIA/Reg) kompetent und engagiert an die Hand. Freie Mitarbeit oder Abtretung der Teilleistung pro Objekt. Insbesondere komplizierte Sanierungen/ Umbauten/Restaurierungen, Gewerbebauten o.a. Raum So-Be/Biel/evtl. Jura-Murten-Fr. (sehr gute F-Kenntnisse).

Offerten unter Chiffre 17-304269 an Publicitas AG, 1701 Freiburg.

47/13-i

### Erfahrenes Architektenteam

**für Entwurf und Ausführung.** Architekten SIA/FSAI (D, E, F) mit Ausländerfahrung können noch Aufträge im In- und Ausland übernehmen, auch kurzfristig. Objektbewertungen, Entwurf, Wettbewerbe, Ausführung, Feasibilitystudien.

Anfrage unter Chiffre SIA 416 an IVA AG, Postfach, 8032 Zürich.

45/05-g

### Ingenieur SIA

übernimmt stat. Berechnungen und Zeichnungen in Heimarbeit.

Offerten unter Chiffre SIA 430 an IVA AG, Postfach, 8032 Zürich.

Zu vermieten

### 2 Büroräume im Zentrum Luzern

an Ingenieur oder Architekt

zu Fr. 400.-

Telefon 091 / 73 19 06

47/16-i

**Superleise!  
2-motorig! Neu!**



### ANSOLUX INCA

Einbauhaube für perfekte Küchenentlüftung. Nur 28 cm tief, 21 cm hoch, 220 V, 240 W, stufenlos 530 m<sup>3</sup>/h, 32 mm WS. 2 Leuchten. 55, 80 und 90 cm breit. Ab Fr. 430.-

**ANSOLUX!** ANSOLUX – die beste Dampfzughaube  
**ANSON AG 01/461 40 80**  
8055 Zürich Friesenbergstr. 108

**Mit ANSON**



### Lüftungsrohren und Formstücken aus PVC

steckbar, Lagerlängen 50, 100 und 270 cm, sind Kanäle für Zuluft und Abluft rasch erstellt. Sehr strömungsgünstig. 100 mm Ø Fr. 11.90/m  
125 mm Ø Fr. 16.75/m  
160 mm Ø Fr. 23.80/m  
Sofort lieferbar!

**ANSON AG 01/461 40 80**  
8055 Zürich Friesenbergstr. 108

**ANSOMATIC**



### mit eingebauter Zeitautomatik

110 m<sup>3</sup>/h, 100 mm Ø, 220 V, 16 W, putzbündig, entlüften Bad/WC perfekt. Für neue und bestehende Bauten.

Ab Fr. 139.-  
Lüftungs-, Sanitär-, Elektrofachgeschäfte und  
**ANSON AG 01/461 40 80**  
8055 Zürich Friesenbergstr. 108



# Kilcher



## Hochbau

- Auflager
- Flachdachabdichtung, rissüberbrückend

## Brückenbau

- Spezialabdichtung, rissüberbrückend und tausalzbeständig

## Unterirdische Anlagen

- Abdichtung, rissüberbrückend

## Wasserbau

- Spezialabdichtung, rissüberbrückend bis 500 m Wassersäule

## Beläge

- Sportplatzbeläge
- Epoxydharzbeläge

F. Kilcher AG  
4565 Rechterswil  
Telefon 065 35 16 35  
Telex 34520 kilch ch

## Technische Beratungen

Schweiz Ost  
8590 Romanshorn  
071 63 22 61

Schweiz West  
1096 Cully  
021 99 27 70

*Kilcher stellt keine leeren Behauptungen auf, sondern belegt die Eigenschaften seiner Produkte durch Prüfzeugnisse und langjährige Praxiserfahrung*