

Objektyp: **Advertising**

Zeitschrift: **Schweizer Ingenieur und Architekt**

Band (Jahr): **100 (1982)**

Heft 36

PDF erstellt am: **25.09.2024**

### **Nutzungsbedingungen**

Die ETH-Bibliothek ist Anbieterin der digitalisierten Zeitschriften. Sie besitzt keine Urheberrechte an den Inhalten der Zeitschriften. Die Rechte liegen in der Regel bei den Herausgebern. Die auf der Plattform e-periodica veröffentlichten Dokumente stehen für nicht-kommerzielle Zwecke in Lehre und Forschung sowie für die private Nutzung frei zur Verfügung. Einzelne Dateien oder Ausdrucke aus diesem Angebot können zusammen mit diesen Nutzungsbedingungen und den korrekten Herkunftsbezeichnungen weitergegeben werden. Das Veröffentlichen von Bildern in Print- und Online-Publikationen ist nur mit vorheriger Genehmigung der Rechteinhaber erlaubt. Die systematische Speicherung von Teilen des elektronischen Angebots auf anderen Servern bedarf ebenfalls des schriftlichen Einverständnisses der Rechteinhaber.

### **Haftungsausschluss**

Alle Angaben erfolgen ohne Gewähr für Vollständigkeit oder Richtigkeit. Es wird keine Haftung übernommen für Schäden durch die Verwendung von Informationen aus diesem Online-Angebot oder durch das Fehlen von Informationen. Dies gilt auch für Inhalte Dritter, die über dieses Angebot zugänglich sind.

# ALLE SPRECHEN VON GRUNDWASSERBRUNNEN FÜR WÄRMEPUMPEN.

An welche Stellen hat man sich für welche Bewilligungen zu wenden? Welche Vorabklärungen sind im Zusammenhang mit der Grundwasserentnahme nötig? Wer kann Sie in allem, was mit der Grundwasserentnahme zu tun hat, kompetent beraten? Wer

übernimmt die Beurteilung, die vielleicht nötige Sondierbohrung und die Brunnenbohrung?

Wer weiss mit Sicherheit Bescheid?

Dicht. Dicht weiss es. Dicht kann es.

Und Dicht bohrt auch Grundwasserbrunnen in den Dimen-

sionen zwischen 20 und 30 cm. Mit Bohrgeräten, die speziell auf Grundwasserbohrungen zu Heizzwecken zugeschnitten sind. Selbstfahrende und deshalb rasch installierte Geräte. Dicht-eigene Konstruktionen.

Dicht AG St. Gallen  
Telefon 071-23 16 45

Dicht AG Luzern  
Telefon 041-23 44 18

Dicht AG Bern  
Telefon 031-45 30 34

Dicht AG Zürich  
Telefon 01-35 69 13

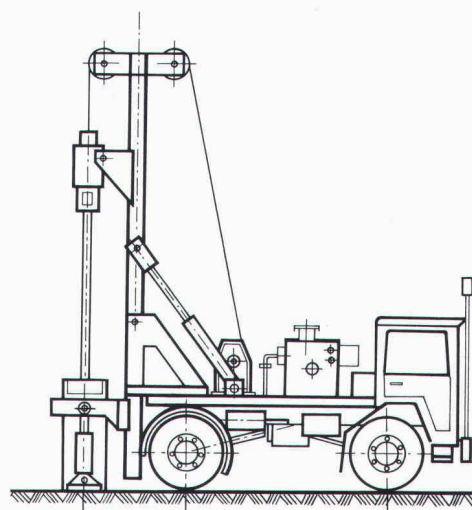

## DICHT BOHRT SIE.

Dicht AG St. Gallen, Luzern, Bern, Zürich



**Kein Heizsystem kommt dem idealen Temperaturprofil näher als die Fussbodenflächenheizung. Kein Flächenheizungssystem hat soviel Erfahrung und kann mehr Sicherheit bieten als**

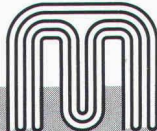

**MULTIBETON®**

Generalvertretung Schweiz, Liechtenstein, Italien: **Gründler AG** 8205 Schaffhausen · 053 3 21 82

# Drahtseile aus Brugg



## schaffen feste Verbindungen...

...tragen Elemente

fördern Waren

halten Zelte

bremsen Fahrräder

heben Lasten

hängen Gegenstände auf

binden Güter

schützen Strassen

sichern Baustellen

steuern Apparate

verhindern Gefahren

spannen Brücken

leiten Signale

führen Aufzüge

putzen Strassen



Kabelwerke Brugg AG · 5200 Brugg · 056 411151



## Damals waren Pfahlbauten ein solides, sicheres System. Heute bauen Sie zweckmässig, solid und sicher mit RHS-Profilen.

Die warmgewalzten RHS-Profile überzeugen durch ihre Vorteile:

- Ästhetische Form der geschlossenen Profile.
- Grosser Abmessungs- und Wandstärkenbereich in den Stahlqualitäten FE 430 C und FE 510 D.
- Hohe Stabilität und Torsionsfestigkeit bei äusserst niedrigem Gewicht.
- Wirtschaftliche Bauweise, dank kurzer Planungs- und Ausführungszeit.

**Generalimporteur:**  
Jansen AG, 9463 Oberriet SG 071 78 01 11

**Verkaufszentrale für die  
französische Schweiz:**  
Notz AG, Siderurgie, 2501 Biel 032 25 11 25

**Lagerhalter:**

Debrunner AG, 9014 St. Gallen	071 29 11 51/61
Debrunner AG, 4402 Frenkendorf	061 94 40 44
Debrunner SA, 6500 Bellinzona	092 25 41 71
Debrunner + Francillon SA, 1002 Lausanne	021 35 11 61
Kiener + Wittlin AG, 3052 Zollikofen	031 86 11 11
Kiener + Wittlin AG, 3952 Susten	027 63 15 25
Kindlimann AG, 9500 Wil	073 25 11 11
Pestalozzi + Co. AG, 8953 Dietikon	01 743 21 11
Stocker + Co., 6002 Luzern	041 24 33 66
Tavelli, Noverraz SA, 1211 Genève	022 32 90 20

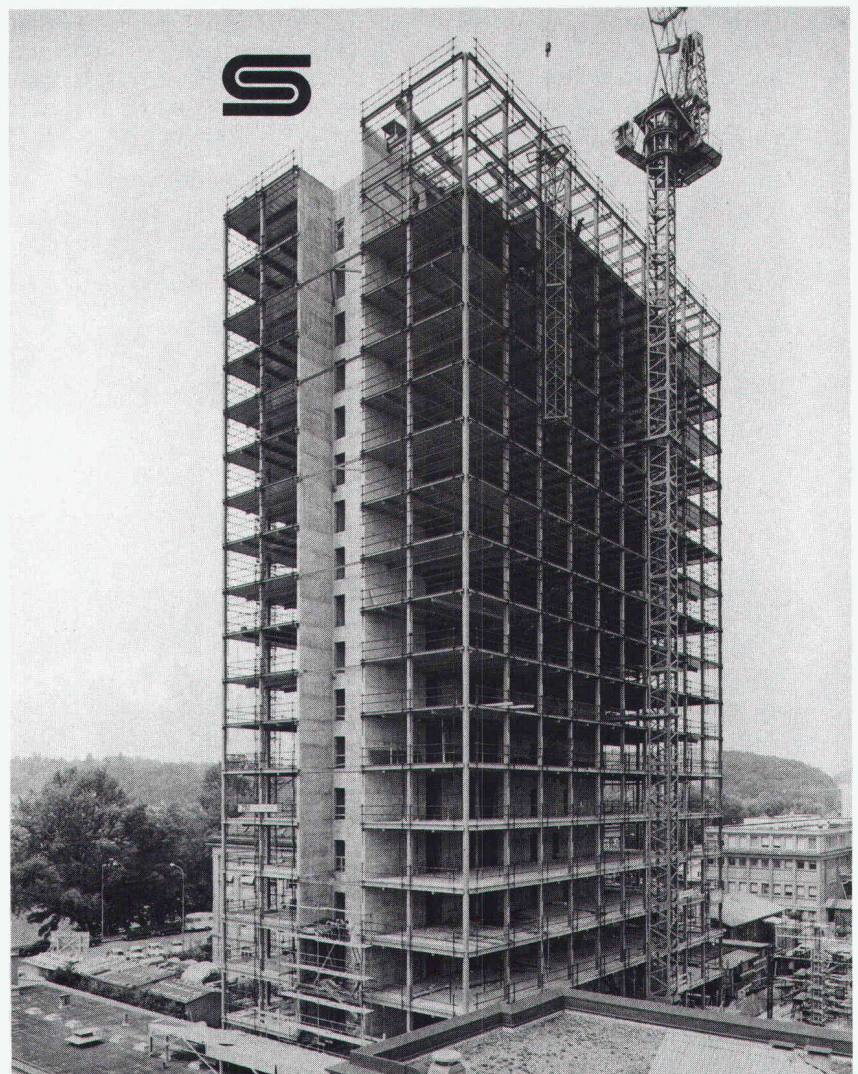

Fernsehgebäude Westschweiz, Genf

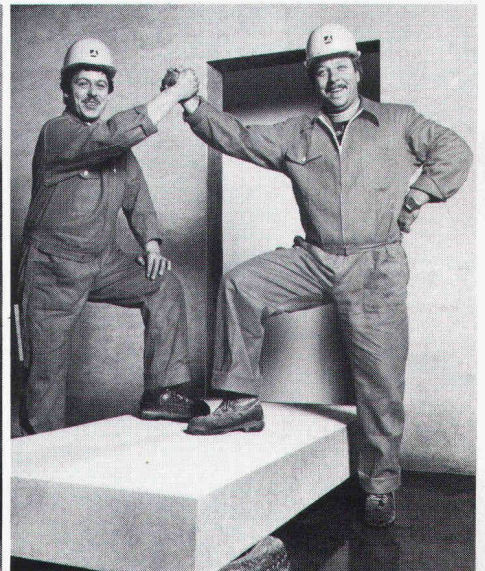
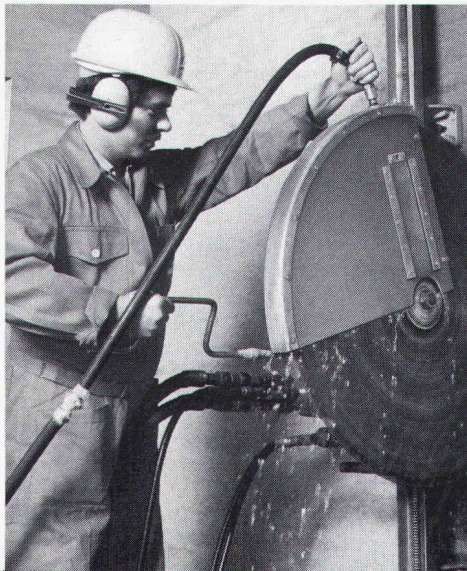
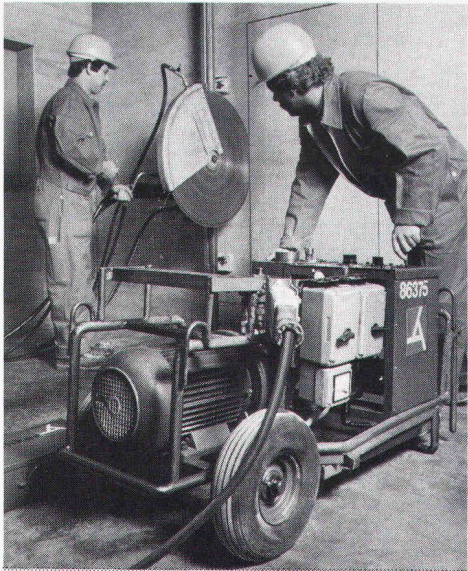

## Rationeller umbauen, rationeller renovieren. Mit Bohren und Fräsen.

Öffnungen für neue oder grössere Fenster, Türen, Liftschächte, Wendeltreppen, Garagen, Rohr- und Leitungsführungen schaffen die Anliker-Bohr-und-Fräsequipen in kürzester Frist. Und zwar staubfrei, erschütterungsfrei und sauber. Der Verputz bleibt, wo er hingehört, von Rissen keine Spur.

Denn die Anliker-Equipen haben jahrelange Erfahrung. Die Technik ist perfekt und praxisbewährt. Bohren und Fräsen ersetzt teure und aufwendige Handarbeit, schafft Sicherheit, ist wirtschaftlich und nahezu unbegrenzt einsetzbar. Anliker bohrt und fräst Eisenbeton und Mauerwerk auf den Millimeter mass-, kanten- und winkelgenau.

Die mobilen Equipen sind rasch zur Stelle, realisieren umsichtig und prompt. Anliker bietet auf Wunsch auch den Vollservice und liefert das Ganze: den Durchlass und die Treppe, die Öffnung und die Türe – fertig eingebaut und sofort benützbar. Anliker, das ist Perfektion mit Leidenschaft – leistungsfähige Spezialequipen, präzise Arbeit und aufgeräumte Arbeitsstellen.

Verlangen Sie Unterlagen. Wir beraten umfassend und stellen klare Offerten.

Mit Anliker auf Vertrauen bauen.

K

# ANLIKER

Anliker AG  
Bauunternehmung

Meierhöflistrasse 18  
6020 Emmenbrücke  
Tel. 041 / 50 66 66

13. fachmesse für Umbau + Neubau

# altbaumodernisierung

Ausstellungshallen Allmend  
2.-6. September 1982



luzern



Öffnungszeiten 9-18 Uhr  
Sonntag 10.00-18.00 Uhr  
Ausstellungssekretariat:  
Postfach 343, 8026 Zürich

# Was verhindert das Auswaschen der Erde, bleibt immer an Ort und Stelle und verschwindet, wenn seine Arbeit fertig ist?

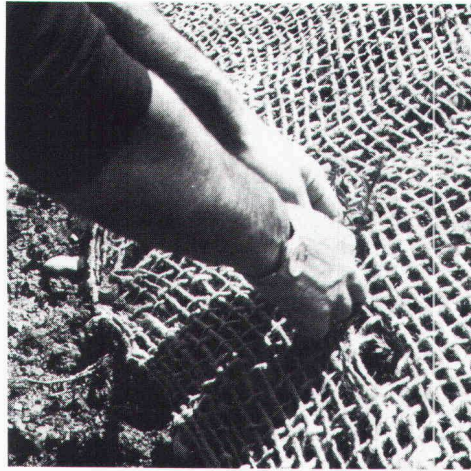

**Soil-Saver  
Jutegewebe.  
Der wirksame  
Erosionsschutz.**

## **Was ist Soil-Saver?**

Ein schweres, grobmaschiges Gewebe aus 100% Jute, welches das Auswaschen und Aushöhlen von frisch humusierten Flächen durch Wind oder Wasser verunmöglicht, aber gleichzeitig das ungehinderte Wachsen von Gras oder Pflanzen erlaubt.

## **Wie funktioniert Soil-Saver?**

Soil-Saver Jutegewebe wird einfach auf der frisch planierten oder bepflanzten Erde ausgerollt und mit wenigen Handgriffen festgemacht. Soil-Saver bietet sofortigen Schutz und bleibt so lange wirksam, bis sich die Erde durch Verwurzelung der Bepflanzung befestigt hat. Weil Soil-Saver aus Naturfasern besteht, zersetzt es sich dann in der Erde auf natürliche Weise.

## **Welches sind die Vorteile von Soil-Saver?**

- Kann nicht abrutschen, wegwehen oder wegrollen – selbst bei Sturmwinden, wolkenbruchartigem Regen und Überfluten.
- Dank seiner grobmaschigen Durchlässigkeit kann das Wasser abfließen und das Gras durchwachsen.
- Schützt steile Böschungen, schwer zugängliche und stark exponierte Stellen.
- Umweltfreundlich, weil aus 100% Jute (Naturfaser).
- Braucht nicht entfernt zu werden, da sich Soil-Saver in natürlichen Dünger verwandelt.
- Preisgünstig in der Anschaffung, kostengünstig im Einsatz.
- Schnell und mühelos ausgelegt und

## **Wofür wird Soil-Saver eingesetzt?**

- Fluss- und Seeufer
- Strände und Strassenböschungen
- Begrünungen aller Art
- Anlagen von Skipisten
- Naturschutzgebiete
- Wasserwege
- Flughäfen
- Schul-, Industrie- und Militäranlagen
- Landschaftsgestaltung
- Forstwirtschaft (Schutz von Abhängen und Sämlingen)

## **Wie hat sich Soil-Saver bewährt?**

Soil-Saver Jutegewebe wird seit längerer Zeit mit grossem Erfolg in den USA eingesetzt. Seit zwei Jahren wird es auch in Europa verwendet, und zwar vorwiegend in der Schweiz. Dort haben kommunale und privatwirtschaftliche Unternehmen damit nur positive Erfahrungen gemacht.

Fotos mit freundlicher Genehmigung des Amtes für Gewässerschutz und Wasserbau, Kanton Zürich.

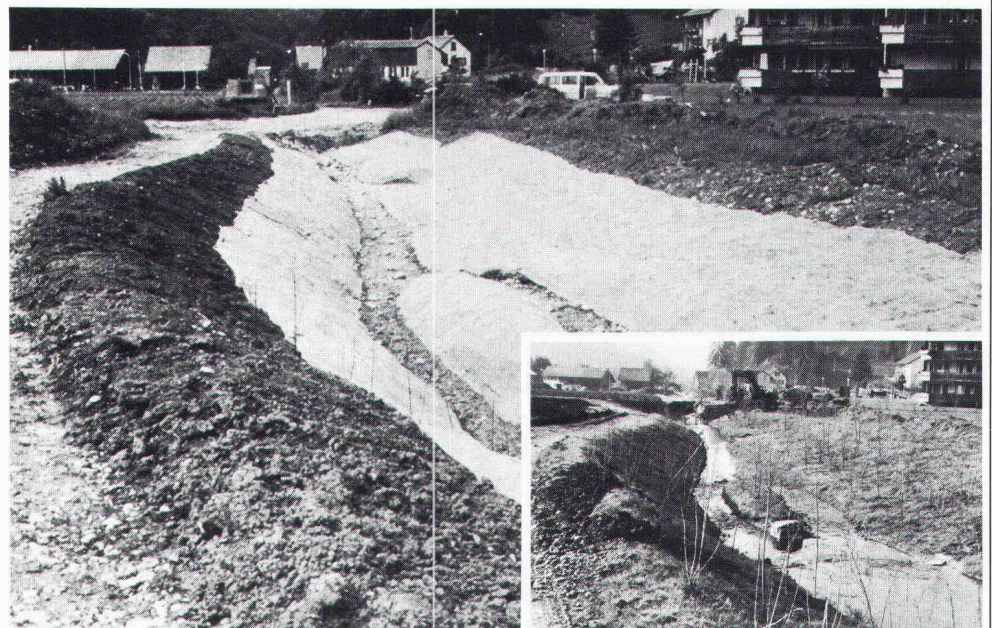

## **Möchten Sie mehr über Soil-Saver wissen?**

Soil-Saver kann auch Ihnen Zeit und Geld sparen!  
Für weitere Informationen schreiben Sie an:  
JUTE MARKET PROMOTION PROJECT, International Trade

# LÄRM

kein Problem, dank dem  
**umweltfreundlichen** vollisolierten  
**hädrich-Schalldämmfenster**  
 Modell ALSEC-HZ 65·SD  
 mit den maximalen Prüfergebnissen

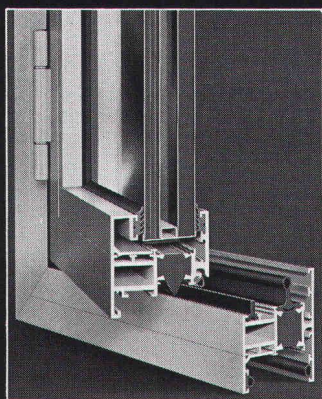
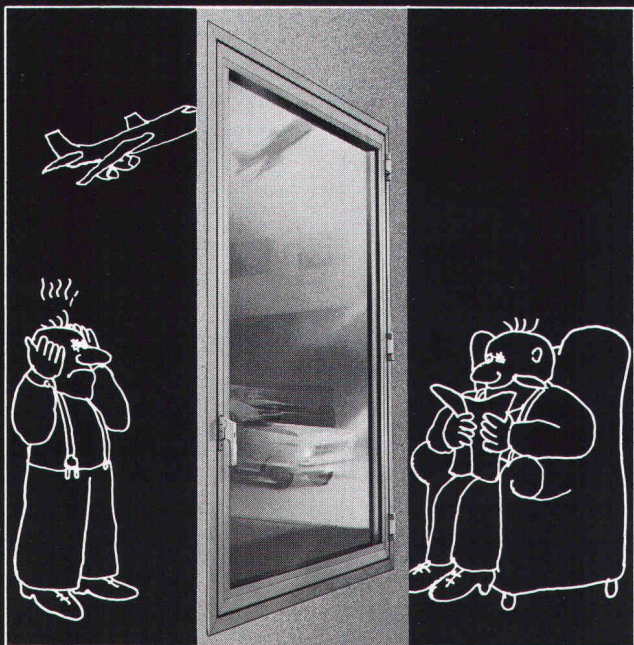

Verlangen  
 Sie den  
 ausführlichen  
 Prospekt  
 und techn.  
 Beratung  
 bei

**hädrich ag**

Metallbau, HZ-Konstruktionen,  
 Profilpresswerk

8047 Zürich, Freilagerstrasse 29  
 Telefon 01·52 12 52

**AEG Münzschaltautomat:**

## Gemünzt auf vieles, das Strom verbraucht.

Dort wo Strom verbraucht wird und die Kosten sofort eingezogen werden, braucht es AEG Münzschaltautomaten. Zuverlässig sorgen sie in Beleuchtungsanlagen, Waschküchen, Saunas und Solarien dafür, dass keine Stromrechnung unbezahlt bleibt. Wählen Sie zwischen zwölf Laufzeiten von 8 bis 80 Minuten. Einstellbar für Münzen oder Wertmarken. **Fr. 410.-**



077/460000/558 000/82

**AEG**

**ELEKTRON AG**

Generalvertretung AEG-TELEFUNKEN  
 8804 Au ZH, Telefon 01 783 01 11

Westschweiz: Prodelec S.A., 1099 Les Cullayes, Téléphone 021 93 20 86

# Weil sich die Fussgänger, die über die Hauptdurchfahrts- strasse wollten, auch gerne einmal bemerkbar gemacht hätten, rief man eines Tages bei Sauber + Gisin an.

Das Überqueren der Strasse war trotz Fussgängerstreifen lebensgefährlich. Man wollte aber auch nicht durch eine ständig schaltende Ampel noch längere Autoschlangen schaffen. Sauber + Gisin löste das Problem durch eine Knopfdruck-Ampelanlage fussgängerfreundlich.

Schliesslich haben wir auf allen Gebieten, die mit Elektrotechnik und Elektronik zusammenhängen, eine Erfahrung, die nur wenige aufweisen können. Eine Erfahrung, die Sie sich zunutze machen sollten. Ganz gleich, ob es um Parkhaussteuerungen, Verkehrsanlagen, Löt-, Verbindungs- oder Antriebstechnik, Gesamtenergie- oder Notstromanlagen, Energieberatung oder ganz

einfach um Installationen geht.

Wer mit Sauber + Gisin zusammenarbeitet, darf sicher sein, eine optimale Lösung zu bekommen.

Wann rufen Sie uns an, damit wir zusammen auch Ihr Problem lösen können?

## SAUBER + GISIN

Kaum zu glauben, was man mit Strom alles machen kann.

Sauber + Gisin AG, 8034 Zürich  
Höschgasse 45, Telefon 01-252 70 70

Ein Unternehmen der WMH - Walter Meier Holding AG

Dr. Juchli

# PASSAVANT

## Abscheidetechnik

### Öl- und Benzinabscheider

Kleinabscheider 1,5-10 l/s aus Guss und Stahlblech  
Grossabscheider 25-400 l/s in Ortsbeton oder  
Fertigstahlbeton, mit und ohne selbsttätigem  
Schwimmerabschluss, autom. Ölüberlaufrinne,  
Alarmanlagen usw. nach DIN 1999

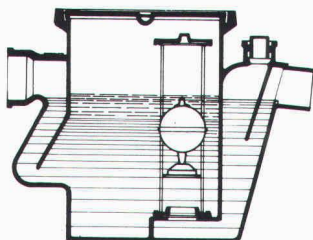

PASSAVANT-Klein-Benzinabscheider

Benzinabscheider CURATOR aus Guss  
mit selbsttätigem Abschluss, DIN 1999

Weitere Produkte aus unserem Programm:  
Abdeckung aller Art, Boden- und Dachwasser-  
abläufe, Kanalspüler und Schieber, Rückstau-  
verschlüsse, Auslaufregler, PASSFA-Messtechnik

Vom VSA empfohlen  
Zulassung



Verlangen Sie unsere  
ausführlichen Unterlagen.

**Werner Maag AG**  
Zeltweg 44  
8032 Zürich

Telefon 01 2517580/81  
Telex 58675

### Fettabscheider

aus Guss, Stahlblech oder GFK (glasfaser-  
verstärkter Kunststoff)  
PASSAVANT-Fett- und Kartoffelstärkeabscheider  
mit Vollautomatik, nach DIN 4040/41/43

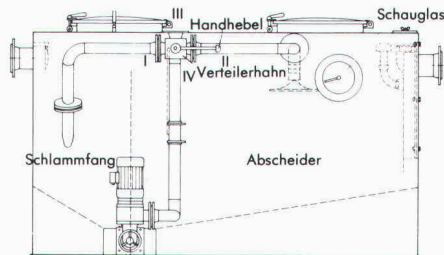

**Fettabscheider-Anlage LIPURAT-Standard**  
Geruchlos arbeitende Anlage aus Stahlblech  
mit automatischer Entleerungs- und Spül-  
einrichtung.

Adresse:

\_\_\_\_\_

\_\_\_\_\_

\_\_\_\_\_

\_\_\_\_\_

SIA 30



# Geilinger Metallbau-Planung und Projekt-Management

Als erfahrene Metallbauer sind wir für die Ausarbeitung von Konzeptvorschlägen und Vorstudien, Ausschreibungs- und Ausführungsunterlagen für anspruchsvolle Metallbauobjekte unter Einbezug aller bauphysikalischen und energietechnischen Gesichtspunkte besonders qualifiziert.

Unser im In- und Ausland an Grossobjekten entwickeltes Projekt-Management gewährleistet eine optimale Auftragsabwicklung, sei es allein oder als leitende Firma einer ARGE.

## Post-Betriebs-Zentrum, Schlieren-Mülligen, (Zürich)

Bauherrschaft: Generaldirektion PTT, Hochbauabteilung 2, Bern  
Architekten: Planungsgemeinschaft Theo Hotz AG + Partner, Zürich  
Metallbau-Planung und Projekt-Management:  
Geilinger AG, Departement Metallbau, 8401 Winterthur

Ausführung in Arbeitsgemeinschaft mit sechs weiteren Metallbau-Firmen.

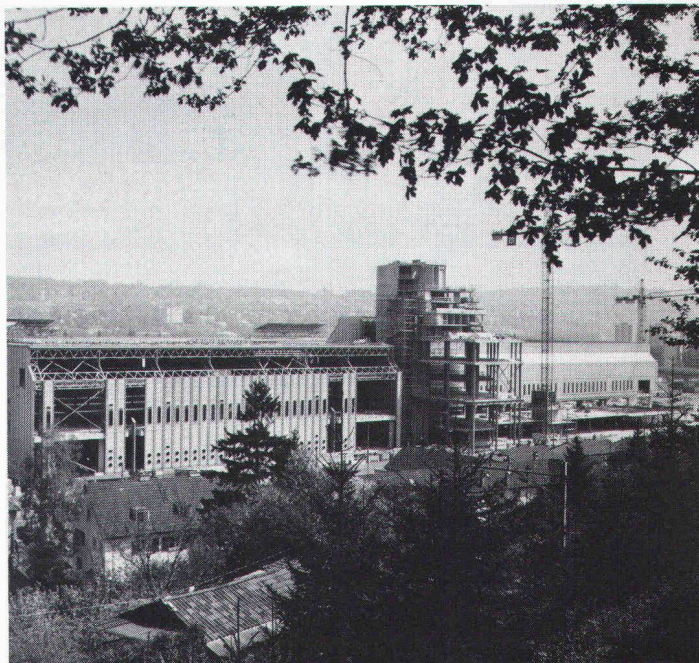

### GEILINGER

Ingenieur- und  
Metallbau-Unternehmung

Geilinger AG  
8401 Winterthur, PF 988  
Tel. 052 84 61 61, Telex 76 524

Basel, Bern, Bülach,  
Elgg, Menziken, St. Gallen,  
Winterthur, Yvonand, Zürich

## Wer Wert auf sauberes und keimfreies Trinkwasser legt, verlegt BUDERUS-Rohre!

### Warum?

Weil duktile Gussrohre von BUDERUS eine zweifache Sicherheit eingebaut haben. Erstens garantiert die Innenauskleidung aus Zementmörtel eine einwandfreie Wasserqualität noch nach Jahren, da sie sich nicht nach kurzer Betriebsdauer vom Rohr löst, oder Blasen bildet. Und zweitens schützt die Verzinkung das Rohr vor Korrosion von aussen.

Das macht ein BUDERUS-Rohr innen und aussen perfekt und gewährleistet eine gleichbleibende Wasserqualität von der Quelle bis zum Verbraucher – während langen Jahren.

Ausserdem sind BUDERUS-Rohre nicht nur preiswert, sondern auch frei kombinierbar mit Rohren, Formstücken und Armaturen anderer Hersteller des In- und Auslandes – und werden erst noch prompt geliefert.

**Buderus**

**WERNER  
HAGENBUCHER**

Technische Vertretungen  
Waldegg 1, 8126 Zumikon  
Telefon 01 30117 92 Telex 56278

**BUDERUS-Rohre garantieren die natürliche Trinkwasserqualität!**

# Mantel

## Pionier der Speicherheizung

Der richtige Partner für die sinnvolle Nutzung von Alternativ-Energien.

Elektro-Speicherheizungen

Wärmepumpen

Kachelöfen

Elektro-Boiler

Solar-Boiler

Ob Strom, Holz oder Sonne. Mantel-Produkte sind immer auf dem neuesten Stand der Technik. Mantel bringt nur Produkte, die ausgereift sind und den hohen schweizerischen Qualitätsansprüchen Rechnung tragen. Zum Beispiel: Wärmepumpe, Elektro-Speicherheizung oder die wirtschaftliche Kombination verschiedener Energieträger.

**Zuerst zu Mantel.**  
Über 100 Jahre wohnliche Wärme.

Mantel

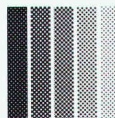

Mantel AG

Elektroheizungen  
CH-8353 Elgg/ZH  
Tel. 052 / 47 01 01

D 80

**STAEDTLER**  
Präzision ist unsere Qualität

# Präzise wie ein Computer!

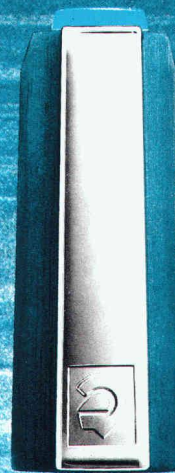

Die optimale technische Konzeption des marsmatic 700 sichert die 5 entscheidenden Vorteile für die Arbeit mit dem Tuschezeichner:

1. Kein Eintrocknen.
2. Liniensicher. Auslaufsicher.
3. Aufwendige »Spitzen«-Technik.
4. Konstanter Tuschefluß.
5. Weitgehend wartungsfrei.

Erhältlich im Fachhandel

# marismatic700

der **blaue** Tuschezeichner

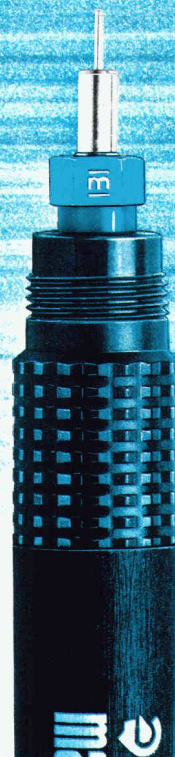

**NEU**  
Die Spitze der Spitzen.

DURAGLIDE Juwel-Zeichenspitzen machen das Tuschezeichnen auf Folie + Transparentpapier noch perfekter: durch supersanftes Gleiten, hervorragenden Tuschefluß und kratzfreie, extrem schonende Führung auf dem Zeichnungsträger.

**Neuer Maßstab für den technischen Standard moderner Tuschezeichner.**

Generalvertretung:  
Rud. Baumgartner-Heim + Co. AG, 8031 Zürich

# isolit Kamin

Das bewährte keramische Kamin für alle Öl-, Gas-, Holz- und Kohlefeuerungen, Cheminées und Einzelöfen.

Wir beraten Sie unverbindlich, wie mit dem Isolit-Kamin und einem modernen Heizkessel mit niedriger Abgastemperatur Energie gespart werden kann.

Die genaue Kaminberechnung wird von uns kostenlos durchgeführt.

Viele Baumaterialhändler führen unsere Isolit-Kamin-elemente am Lager.

## Kamin-Werk Allschwil

4123 Allschwil 1 Telefon 061 630552

isolit  
isolit  
isolit  
isolit  
isolit  
isolit  
isolit

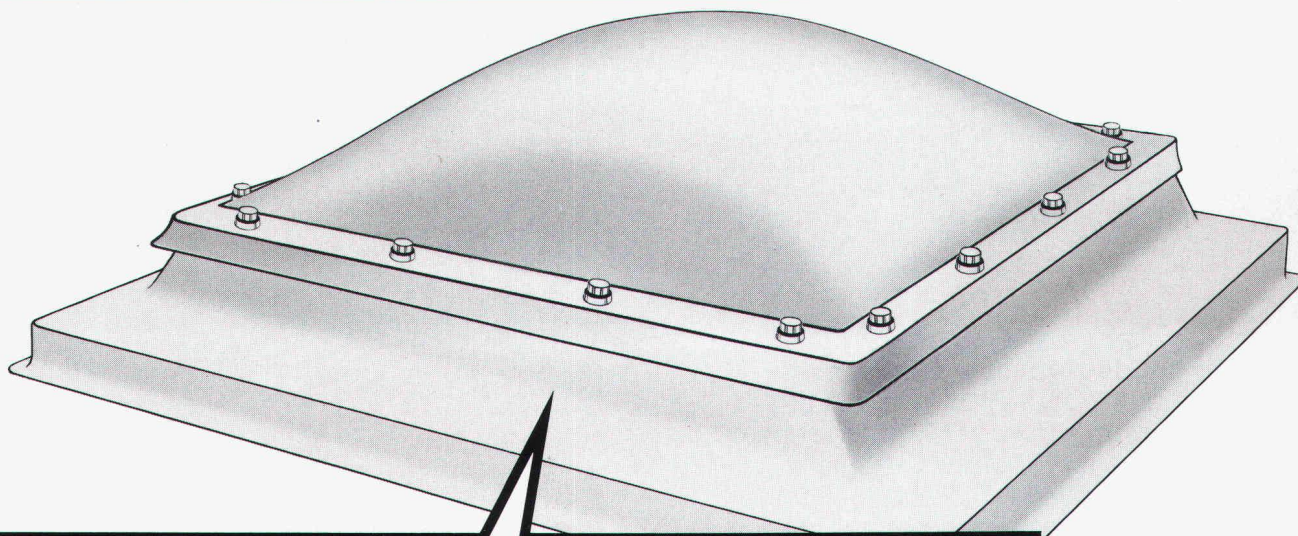

«**DAS HAT MAN DAVON, WENN MAN SO BEKANNT IST, WIE ICH: AUCH VIELE ANDERE LICHTKUPPELN WOLLEN SICH MIT MEINEM NAMEN BRÜSTEN. DOCH NUR CUPOLUX IST CUPOLUX UND SCHERRER DER FLACHDACH-SPEZIALIST. DARAUF KÖNNEN SIE BAUEN.**»



Jakob Scherrer Söhne AG  
Allmendstrasse 7 8059 Zürich 2  
Telefon 01 202 79 80  
Bau- und Apparatespengerei  
CUPOLUX-Lichtkuppeln  
CUPOLUX-Lichtbänder  
Statische Entlüfter Bleipresswerk

**CUPOLUX-LICHTKUPPELN VON SCHERRER. MIT DEM PLUS AN ERFAHRUNG.**

# **RUWA**

## **Einfach praktisch...**

### **...das Besondere für Hoch- und Tiefbau**

#### **Steinkörbe RUWA**

für jegliche Verbauungen



Beispiel einer Böschungverbauung

#### **Distanzkörbe RUWA**

für Stahl-III- und -IV-Armierungen

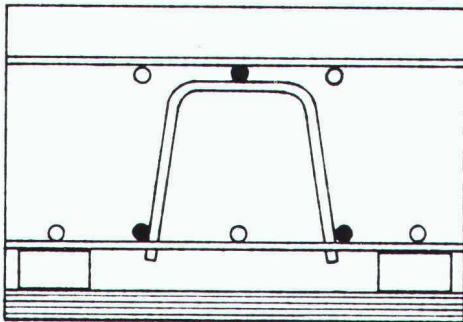

Auf untere Armierung

#### **Unterstützungskörbe KUFU**

für Stahl-III- und -IV-Armierungen

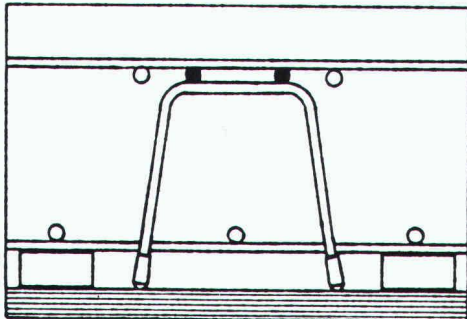

Direkt auf die Schalung

Ein kurzer Anruf lohnt sich – ☎ **034-71 19 65**  
wir senden Ihnen detaillierte Unterlagen.

**Drahtschweisswerk AG**  
**3454 Sumiswald BE**

# **Thyssen-Thermowand®**

Für energiebewusstes Bauen

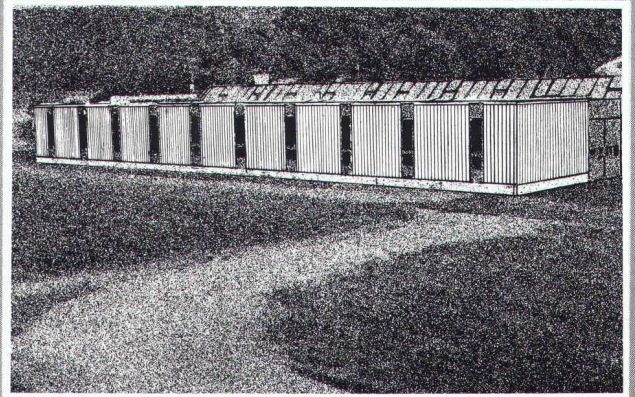

R. Meier AG, Metallbau, 5303 Würenlingen

Die Thyssen-Thermowand® gehört in die Brandklasse V.3 (schwerbrennbar) und ist in verschiedenen Elementstärken lieferbar. Den Kern des Sandwich-Bauteils bildet ein isolierender PUR-Hartschaum mit besonderen Festigkeits- und Elastizitätsmerkmalen. Farbpalette und die Thyssen-Color-Lackierung ermöglichen Ästhetik im modernen Industrie- und Gewerbebau.

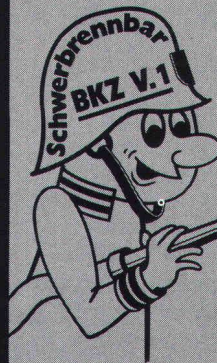

«Die Fertigwand aus einer Hand»

**KOENIG**  
**Bauelemente**  
Dr. Ing. Koenig AG, 8953 Dietikon, Tel. 01/740 26 61  
Generalvertretung der Thyssen-Bausysteme GmbH

Senden Sie uns Ihre Dokumentation

Firma

z.Hd.v.

Adresse

Bauelemente H3d

# Wasser...

... es scheint nichts Einfacheres zu geben beim Abschliessen von Rohrleitungen – doch die Probleme liegen versteckt und im Detail.

Nur eine absolut robuste Konstruktion solcher Armaturen gewährt den störungsfreien Betrieb über Jahre. Weil Wasser sehr aggressiv sein kann und versucht, sich mit vielen Stoffen «aufzuladen», ist eine optimale Korrosionssicherheit von grösster Bedeutung. Und die Wartung der Anlagen muss mit mini-

malstem Aufwand durchgeführt werden können.

SISTAG zeigt Ihnen wegweisende Problemlösungen.

SISTAG-Absperrklappen sind von robuster, einfacher Konstruktion, kombiniert mit optimalem Oberflächenschutz und zahlreichen rostfreien Bauteilen – und erfüllen alle Erwartungen!

Lassen Sie sich über unsere interessanten Lösungsvorschläge genau informieren.

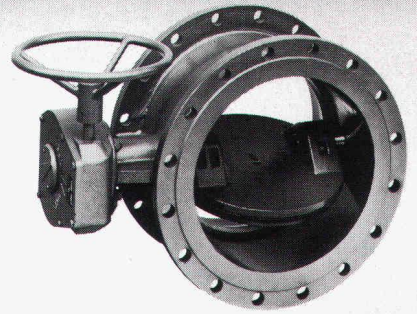

zopf werbung

SISTAG Absperrorgane nach Mass!

# SISTAG

Sidler Stalder AG 6274 Eschenbach  
Sidler Stalder SA 1800 Vevey

Tel. 041 89 24 44  
Tel. 021 51 67 35

58

## PARTNER

### Trennfräse *K1200*

Grosse Leistung, robust und rationell.  
Günstiger Preis! Leistung 4,4 kW.  
Leichte Handhabung – geringes Gewicht.

#### Einsatzmöglichkeiten:

Strassenbau, Hoch- und Tiefbau, Brücken-,  
Element- und Stahlbau, Kanalisationsbau.

Verlangen Sie eine unverbindliche Vorführung.



**Adolf Locher AG** Stahlhandel Bauwerkzeuge

8107 Buchs ZH      Telefon 01 844 00 66  
9450 Altstätten SG      Telefon 071 75 25 25  
7000 Chur      Telefon 081 24 54 54



**Hauser AG**

9001 St. Gallen  
8401 Winterthur  
8808 Pfäffikon SZ

**Eisen**

Telefon 071 22 88 75  
Telefon 052 23 14 31  
Telefon 055 48 43 43

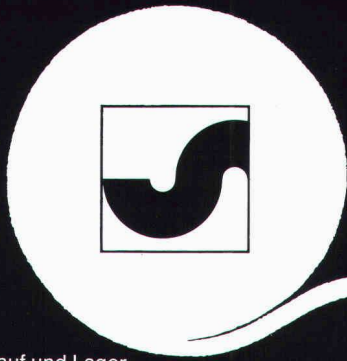

# Ihr Bauvlies **SODOCA**<sup>®</sup>

ALBRECHT XXXX 6

Generalvertretung: Mühlebach AG  
Abt. Industrieprodukte  
5200 Brugg, Tel. 056/94 51 11

**mühlebach**

Verkauf und Lager

Aigle	Gétaz Romang SA	025/ 26 36 21	Fribourg-Givisiez	Glasson Matériaux SA	037/ 83 11 01	Seewen SZ	Kaweba AG	043/ 21 11 37
Basel	W. Tschopp AG	061/ 50 55 88	Gebenstorf	Baubedarf Gebenstorf	056/ 23 35 55	Sion	Gétaz Romang SA	027/ 22 89 31
Bern	Albert Wahlen AG	031/ 41 31 31	Giubiasco	Edilcentro SA	092/ 27 18 31	La Souste/Susten	Gétaz Romang SA	027/ 23 12 58
Biel/Bienne	Sabag AG/SA	032/ 22 58 44	Ilanz	Baubedarf Ilanz	086/ 2 39 29	Thun	Baumaterial AG Thun	033/ 23 31 23
Bulle	E. Glasson + Cie SA	029/ 3 11 33	Montreux	Gétaz Romang SA	021/ 61 55 77	Vevey	Gétaz Romang SA	021/ 51 05 31
Bussigny	Gétaz Romang SA	021/ 89 10 31	Palézieux	E. Glasson + Cie SA	021/ 93 81 06	Visp/Viège	Gétaz Romang SA	028/ 48 11 41
Château d'Oex	Gétaz Romang SA	029/ 4 75 75	Payerne	J. Rapin SA	037/ 61 28 21	Wil SG	Baumaterial AG Wil	073/ 23 54 54
Châtel-St-Denis	Gétaz Romang SA	021/ 56 71 18	Regensdorf	Baubedarf Zürich AG	01/840 27 27	Winterthur	Streiff Baumaterial AG	052/ 28 22 21
Chur	Baubedarf Chur	081/ 24 83 83	Romont	E. Glasson + Cie SA	037/ 52 15 15	Yverdon	Gétaz Romang SA	024/ 25 81 91
Delémont	Matériaux Sabag SA	066/ 21 12 81	Roveredo (Mesolcina)	Edilcentro SA	092/ 82 12 66	Zernez	Baubedarf Zernez	082/ 8 12 80
Flüelen	B. Ziegler	044/ 2 12 95	Sargans	Baucenter Sargans AG	085/ 2 38 31	Zürich	Baubedarf Zürich AG	01/ 44 03 11

## Durchstossungen

Hydr. Durchstoss-  
verfahren  $\varnothing$  100–350 cm

Stahl- oder Eternit-  
rohrbohrung  $\varnothing$  30–100 cm

Stahlrohrummung  
 $\varnothing$  10–80 cm

Bodenverdrängungs-  
Rakete  $\varnothing$  4–17 cm



**BLESS**

Technische  
Beratung/Bau-  
ausführung:

Neugutstr. 52, 8600 Dübendorf

Bauunternehmung AG Tel. 01/821 0085  
Zürich – Dübendorf – Aarau – Chur – Grenchen – St. Gallen

## Der neue HOB Cheminée-Warmluftheizboden mit Rückwand bringt pro Stunde eine Heizleistung bis zu 10 000 kcal und mehr.

Er kann problemlos in die meisten bestehenden Cheminées eingebaut werden und lässt dem Architekten auch bei der Gestaltung neuer Anlagen völlig freie Hand.

Das System ist einfach, aber wirkungsvoll: ein gräuschamer, stufenlos einstellbarer Ventilator saugt die kalte Luft an und führt sie durch Heizboden und Rückwand, am Feuer vorbei, wieder dem Raum zu. Schon kurze Zeit nach dem Anfeuern entströmt den regulierbaren Luftaustrittsgittern am Cheminée-Sockel wohlige Wärme, die sich rasch und gleichmässig im ganzen Raum verteilt. Sie wird ergänzt durch die Strahlungswärme, die dank der Verwendung von doppelwandigem Guss (der eine lange Lebensdauer garantiert) und einer hervorragenden Isolation besonders gross ist.

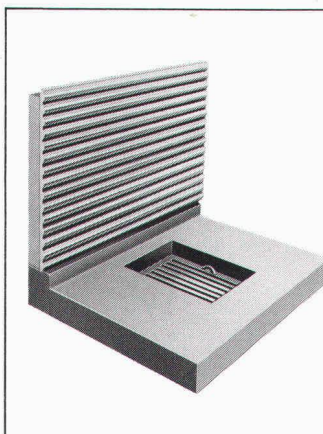

**Neu: Jetzt auch mit Ihrem Familienwappen!**  
Anstelle der Standard-Ausführung gibt es den HOB Cheminée-Warmluftheizboden auch mit einer dekorativen Gussplatte als Rückwand. Auf Wunsch jetzt sogar mit Ihrem eigenen Familienwappen.

### Info-Bon

Bitte senden Sie mir unverbindlich Unterlagen und Referenzen über den HOB Cheminée-Heizboden mit Rückwand.

Name: \_\_\_\_\_

Strasse: \_\_\_\_\_

PLZ/Ort: \_\_\_\_\_

Einsenden an:

**Hans Odermatt AG**  
Ofen- und Cheminéeabau, 4512 Bellach  
Telefon 065 38 36 46/47

SIA

# Handwerk hat goldenen Boden...

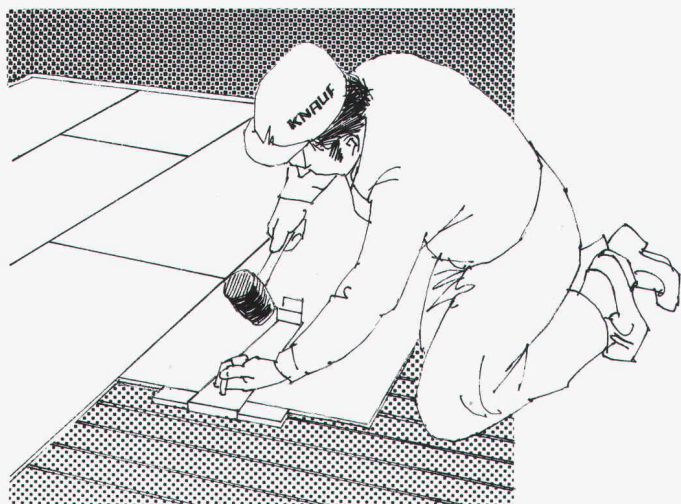

...die KNAUF-Unterböden. Ob nass oder trocken, mit Wärme- oder Schallschutz. Bei Neubau oder Renovation im Wohn-, Verwaltungs-, Industriebau, in Schulen und Spitälern: Schnell, sauber und wirtschaftlich bis ins Detail. Die KNAUF-Baustoffhändler wissen Bescheid.

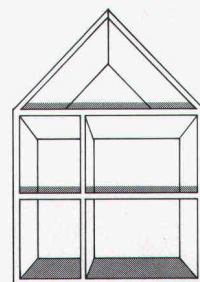

**Knauf Böden – wenn Zeit Geld ist.**



Generalvertretung:  
Leu AG, Schulgasse 21, 4105 Biel-Benken, Telefon 061 / 73 38 51

## FIXIT-THERM: Ein Wärmedämmsystem mit überzeugenden Vorteilen!

**Diffusionsoffener Aufbau** garantiert Kondensationsfreiheit und damit auch grosse Zeiteinsparung, weil FIXIT-Therm unabhängig von der Bauaustrocknung in den Baufortschritt eingeplant werden kann.

**Optimale Wärmedämmung** erreichen Sie je nach Wandaufbau schon mit einer Auftragsstärke von 6-8 cm.

**Nahtlos Energiesparen**, weil Sie mit Fixit-Therm naht- und fugenlos arbeiten. Wärmebrücken als Energiefresser werden vermieden.

**Mineralische Bindemittelbasis** gewährleistet eine problemlose Applikation und eine gute Widerstandskraft gegen mechanische Beschädigungen.



### FIXIT-THERM Info Coupon

Einsenden an Haniel Baustoffe AG,  
Postfach, 4002 Basel

Firma \_\_\_\_\_

Strasse \_\_\_\_\_

PLZ/Ort \_\_\_\_\_

ia

«FIXIT-THERM,  
da läuft es einem  
nie mehr kalt  
den Rücken  
hinunter!»

**FIXIT**<sup>®</sup>

Damit es haut mit der Haushaut

HANIEL Baustoffe AG  
St. Alban-Anlage 38, 4002 Basel  
Beratung und Verkauf Weiach  
Telefon 01/858 26 61

**Wer das  
Polytec-Dach wählt,  
versteht was  
vom Fach.**

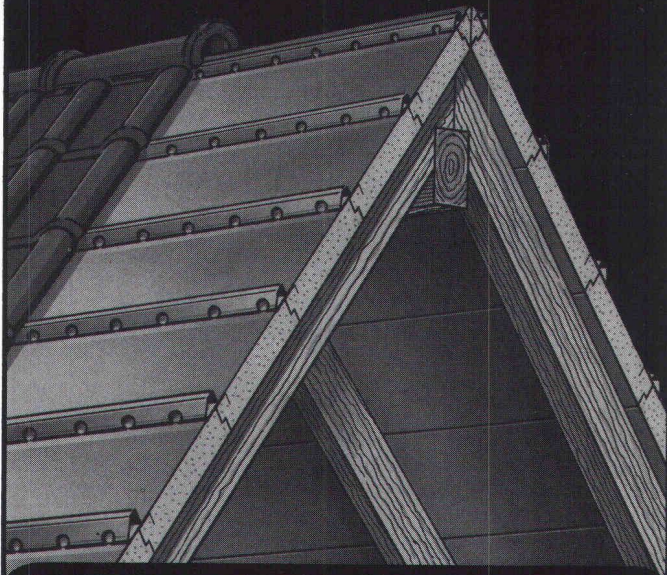

Nirgendwo im Haus geht normalerweise so viel Wärme und Geld verloren wie durchs Dach. Doch mit Polytec ist das Isolationsproblem schnell und einfach unter Dach und Fach. Denn Polytec hat einen einzigartigen Elementaufbau: hochdämmender PUR-Schaum, Aluminium-Ummantelung und integrierte Metallprofilatte mit Wasserführung und Hinterlüftung.

Das Polytec-Dach ist somit nicht nur Verschalung, Folie/Pappe, Konterlattung und Isolation in einem, sondern es kann auch in einem Arbeitsgang verlegt werden. Sie sehen: mit dem Polytec-Dach spart man zuerst beim Bauen und dann beim Heizen. Und beides ist heutzutage wichtiger denn je.

Polytec gibt es in 2 Stärken. 60 mm: K-Wert 0,39 und 85 mm: K-Wert 0,29 (gemessen über den gesamten Dachaufbau). Geeignet ist Polytec für jede Dach- und Ziegelart, für Neubauten wie für Umbauten.

**polytec**

**EMPA und VKF geprüft  
Brandkennziffer V.1**

Verlangen Sie darüber doch detaillierte Informationen.

**\*\*Holorib®** SYSTEMES DE CONSTRUCTION SA  
BAUSYSTEME AG

Büro Zürich: **Badenerstraße 701, CH-8048 Zürich**  
Telefon 01-62 44 70

Bureaux Genève: **22, rue de Cendrier, 1201 Genève**  
Téléphone 022-31 81 60



**INTERSCHLAG AG**

Mühlestraße 6, CH-8864 Reichenburg  
Telefon 055/67 12 63

# So sparen Sie Heizkosten

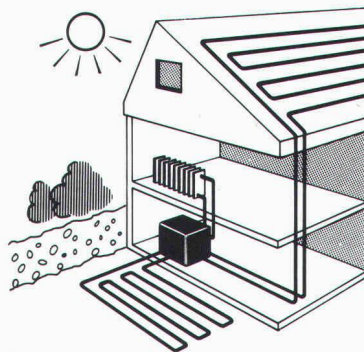

**1.**

## Sole/Wasser-Wärmepumpen mit Erd- und Dachregister

Sole/Wasser-Wärmepumpen von CALORCAL beziehen 70% der benötigten Heizenergie auch im tiefsten Winter aus Sonnenstrahlung, Erdwärme, stehenden und fließenden Gewässern oder Grundwasser.

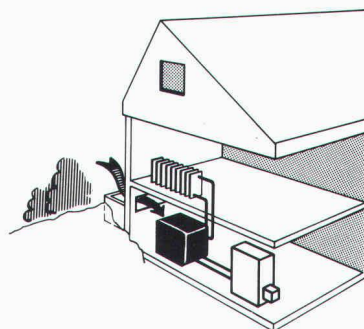

**2.**

## Luft/Wasser-Wärmepumpen für bivalenten Heizbetrieb

Luft/Wasser-Wärmepumpen von CALORCAL beziehen die benötigte Heizenergie aus der Umgebungsluft. Bei tieferen Temperaturen wird Ihr bestehender Heizkessel automatisch zugeschaltet. Der Verbrauch an Heizöl lässt sich so um 30-70% reduzieren.

CALORCAL-Alternativ-Heizsysteme eignen sich für Neu- und Altbauten.

### Heizkosten-Sparcoupon

Bitte senden Sie mir  
Unterlagen über:

- Sole/Wasser-Wärmepumpe mit Erd- und Dachregister
- Luft/Wasser-Wärmepumpe für bivalenten Heizbetrieb
- Herkömmliche Heizsysteme

Name \_\_\_\_\_

Strasse/Nr. \_\_\_\_\_

PLZ, Ort \_\_\_\_\_

VB2

Einsenden an Calorcal AG, Heinrichstrasse 147, 8021 Zürich

**calorcal**

2.e.2.82



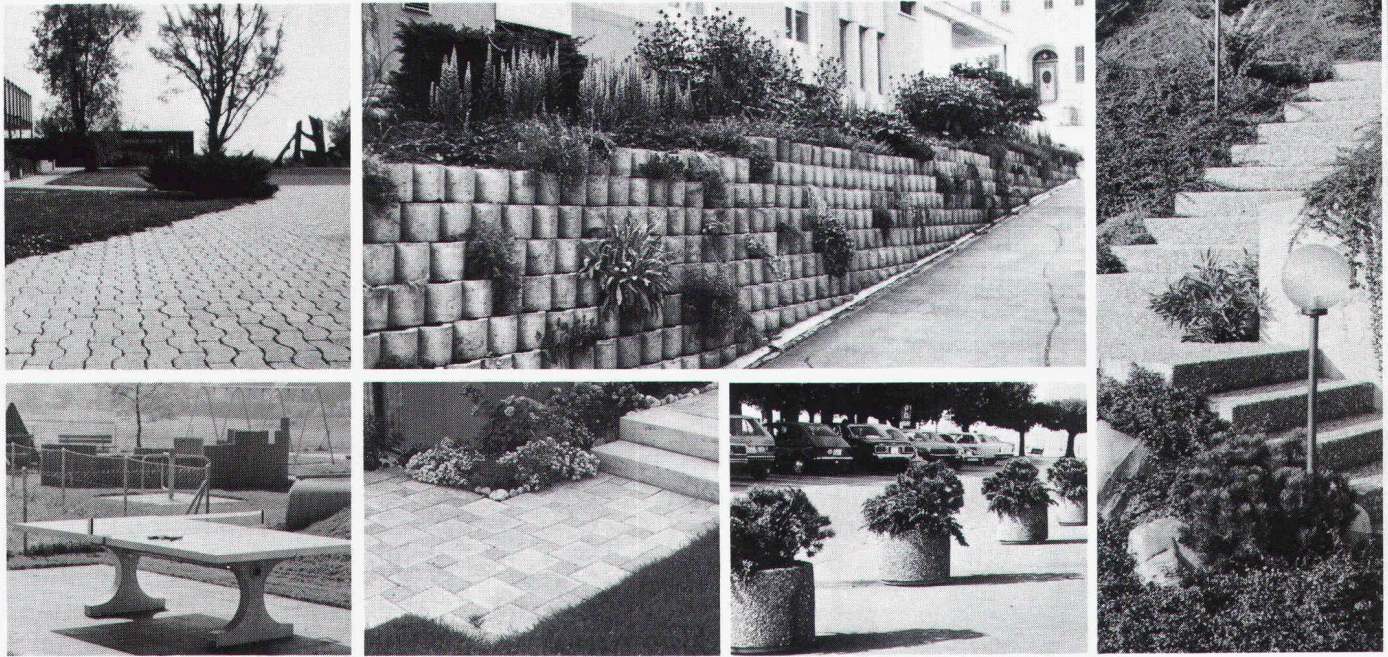

VEI

UF- und K3-Pflastersteine für Wege, Vorplätze, Dachgärten etc.  
Herbag-Böschungssteine für trocken verlegte, bepflanzen Hang-  
befestigungen (+Pat.), Gehwegplatten, Winkel-, Block- und L-Stufen  
für Treppenbau,

Pingongtische, Tische, Bänke, Brunnenröge, Pflanzentröge rund  
und viereckig, Treibbeetkasten, Kompostbehälter, Betonsockel,  
Stellriemen für Garteneinfassungen

**Herbagbaustoffe**

8640 Rapperswil 055/27 64 54  
8716 Schmerikon 055/86 29 86

9230 Flawil 071/83 13 75  
8052 Zürich 01/301 35 40

Eidgenössische Technische Hochschule Zürich

# SYMPOSIUM ÜBER ANGEWANDTE MECHANIK IN INDUSTRIE UND HOCHSCHULE

11./12. November 1982, ETH, Hauptgebäude, Zürich

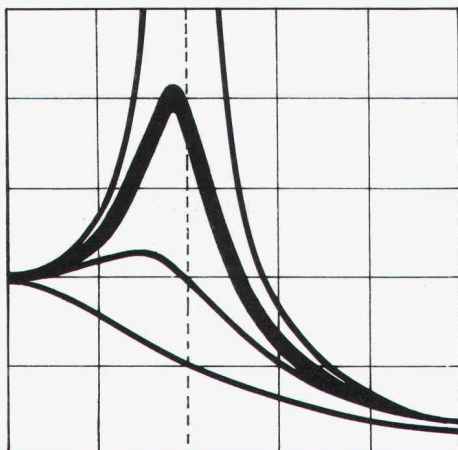

**Ziel:**  
Förderung der Anwendungen der  
Mechanik in der schweizerischen  
Bau- und Maschinenindustrie

**Themakreis:**  
Technische Mechanik, Modell-  
bildung und Berechnungsmetho-  
den

**Referenten:**  
Industrie- und Hochschulvertreter  
aus der Schweiz, Belgien, Öster-  
reich, Schweden und USA

**Vorträge:**  
- Thermomechanik  
- Nichtlineare Bruchmechanik  
- Dynamik rotierender Systeme  
- Struktur- und Bodendynamik  
- Methode der Finiten Elemente  
- Messtechnik  
- Podiumsgespräch

**Ausstellung:**  
Parallel zum Symposium findet  
eine Ausstellung von Computer-  
programmen und Messgeräten  
statt.

Weitere Information und Anmeldeformulare durch: Institut für Mechanik, ETH Zentrum, 8092 Zürich, Tel. 01/256 35 72

«Für unsere  
Sicherheit»



**SILIFLEX**

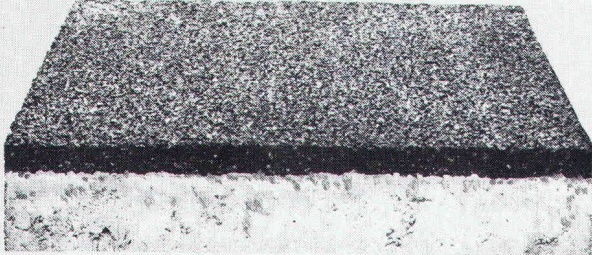

Betonplatten mit  
elastischer Oberfläche  
als Fallschutz  
für Kinderspielplätze,  
Pausenhöfe usw.

Auskunft/  
Information



**STEINER SILIDUR AG**

8450 ANDELFINGEN TEL. 052-41 10 21

# Koralle<sup>®</sup>

## Profil mit Stil.

Die Koralle-Duschabtrennung  
ist eine rundum abgerundete  
Sache. Von A entwickelt,  
bis Z durchdacht. Sie ist form-  
schön, praktisch, variabel  
wie ein Domino-Spielstein,  
leicht und stabil.

Mit unseren verschiedenen  
Materialien erreichen Sie Ihr  
Ziel: ein harmonisches Spiel mit  
Farben und Formen.

Beim Fachhändler erhältlich.

WERBE-TEAM AG, SURSEE

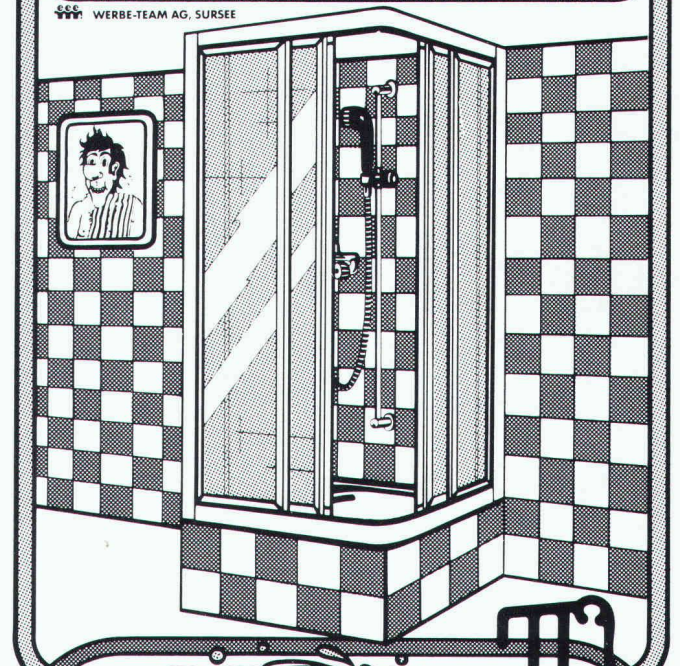

**BON** Stellen Sie mir bitte **Koralle**  
IA Ihre neuesten Koralle-Unterlagen zu.

BEKON AG, 6252 Dagmersellen / LU, Tel. 062 86 29 69

## Schneider De Luxe-Spiegelschränke geben dem Badezimmer eine ganz exklusive Note!

Und wer exklusiv wählt, der wählt aus dem Schneider DeLuxe-Programm. Die neuen Drehtüren-Spiegelschränke mit abgerundeten Ecken an Korpus und Kristall-, bzw. Opal-Lichtblende geben der Einheit eine angenehm weiche Form. Der breitere Profilrand verstärkt die optische Wirkung und bringt die Farben noch besser zur Geltung.

Die Modelle mit 1 bis 3 Türen – alle mit Doppelspiegel – bieten ein Maximum an Eleganz und Komfort. Verstellbare Bronze-Glastablare, praktische Ablageprofile, Vergrößerungsspiegel und 1-2 Steckdosen gehören zur Standard-Innenausstattung.

Dazu kommt der erstmalige Einsatz neuer Leuchtstoffröhren:

Röhren, die ein glühlampenähnliches, warmes Licht mit optimaler Farbwiedergabe liefern, welche bis zu 50% mehr Licht abgeben als die herkömmlichen Leuchtstoffröhren und dennoch Energie einsparen.

**Lassen Sie sich die DeLuxe-Spiegelschränke zeigen. Am besten gleich bei Ihrem Fachhändler. Er weiss auch über alle Details Bescheid.**



**Schneider**

W. Schneider & Co. AG  
Metallwarenfabrik  
CH-8135 Langnau-Zürich  
Tel. 01/713 39 31, Telex 56348

Ideen rund ums Bad  
in bester Schweizer Qualität.

2141



Qualität  
am laufenden Band  
2 x 40 mm in 50 m Länge!

## WINDRISPENBAND

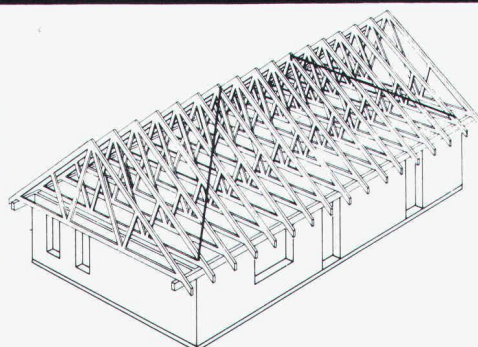
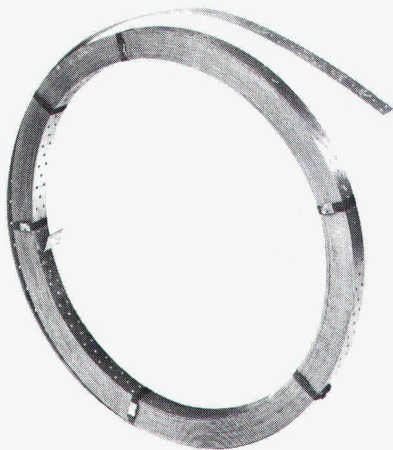

Aussteifung von Dachkonstruktionen.  
Windverband und Windgitterverband in  
Dächern aus Balkenkonstruktionen.  
Verankerung von Fusspfetten.

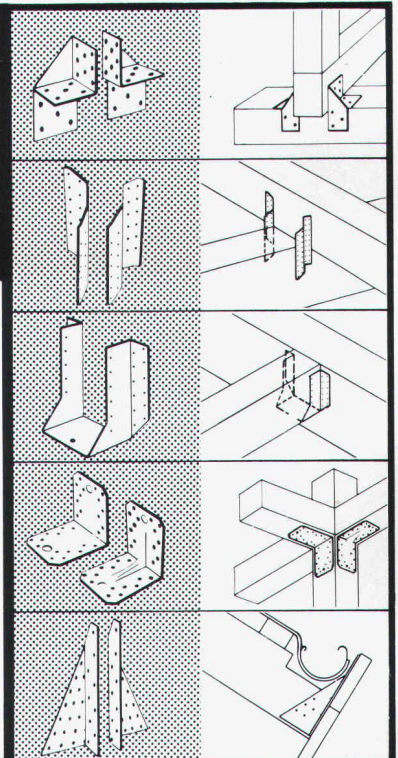

**Fa. HELLMÜLLER & ZINGG AG**  
9240 OBER-UZWIL  
TEL.: (073) 515051/52

Für jede Verbindung  
der tragenden Holz-  
konstruktionen gibt  
es einen BMF-Holz-  
verbinder.

Die Pensionskasse SIA STV BSA FSAI - eine

# Alter native

für Ihre Personalvorsorge!

Bitte informieren Sie mich weiter:

Name:

Ort:

Strasse:

PLZ:

● **Das Ziel:**

die lückenlose Alters-, Hinterbliebenen- und Invalidenvorsorge für die Angehörigen der technischen Vereine durch eine Selbsthilfeorganisation mit Selbstverwaltung (paritätische Zusammensetzung des Stiftungsrates aus angeschlossenen Arbeitgebern und Angestellten).

● **Die Vorteile:**

eine Rentenversicherung (Alters-, Invaliden-, Witwen-, Kinderrenten) mit Kapitalwahlmöglichkeit im Alter (10 Jahresrenten garantiert). Erstaunliche Leistungsunterschiede zu andern Vorsorgemöglichkeiten.

● **Die Sicherheit:**

ist garantiert durch den versicherungstechnischen Aufbau und laufende Beratung durch neutrale Experten; durch die Rückversicherung sowie dank der Geschäftsführung und Anlage der Vorsorgemittel durch eine der grössten und angesehensten Treuhandgesellschaften der Schweiz mit Spezialisten auf allen Gebieten.



Verlangen Sie weitere Informationen bei:

Pensionskasse SIA STV BSA FSAI, Schauplatzgasse 21, Postfach 2613, 3001 Bern, Tel. 031/22 03 82

# SCHICHTEX UNTERDACH



**UNTERDACH**  
die gute Variante

Bewährte  
Wärmedämmung,  
luftdicht und  
keine Kältebrücken.  
Allseitig mit Nut und Kamm.

Einfache  
Verlegung  
direkt auf Sparren,  
sofort begehbar.

Isolation, Dachschalung  
und fertige Untersicht in einem.

Bauphysikalisch richtig.

Leicht und handlich.

**Bau + Industriebedarf AG**

4104 Oberwil/BL Tel. 061 30 40 30

**SOPRALEN**  
Dichtungsbahnen  
aus dauerelastischem  
Elastomer-Bitumen bieten Garantie  
für langjährige, zuverlässige  
Abdichtungen an Flachdächern,  
Terrassen, Unterterrainbauten  
und Brücken!

**SOPRALEN** wird  
in unserer modernen Fabrik  
in Spreitenbach (AG) hergestellt.  
Nebst den geeigneten Trägern –  
Polyestervlies, Jutegewebe oder  
Glasvlies – wird hochwertiges  
SBS-Bitumen verwendet!

Ein Schweizer  
Qualitäts-Produkt

# SOPRALEN



Asphalt-Emulsion AG  
Zentralstrasse 19  
8953 Dietikon  
Tel. 01/740 72 72



Das komplette Bausystem:  
Steine für Außen- und  
Innenwände, Stürze, Fertig-  
mörtel, Fertigputze,  
Werkzeuge und Geräte.  
Dazu die Hebel-  
Vollmontage-  
Decken und  
das Hebel-  
Massivdach.

## Renovation mit System. Hebel

Hebel Sempach  
6204 Sempach-Stadt  
Telefon 041 – 99 15 48  
Telex 78 477



Bauen  
mit  
Verstand

## DIE BLASMETHODE, DER NEUE WEG ZUR ENERGIEEINSPARUNG

Wärmedämmung mit granulierter Mineralwolle ist unsere Spezialität. Wir arbeiten seit 15 Jahren mit der Blasmethode und isolieren Hohlräume in Zwischendecken, Wänden, Silos, Fernwärmeleitungen sowie Estrichböden von Villen, Wohnhäusern, Kirchen, Industriegebäuden usw. Unsere Referenzen sind Millionen isolierte m<sup>2</sup>.

Für kostenlose Information und Beratung stehen wir Ihnen gerne zur Verfügung.



SCANTAG TRADING AG

Weidstrasse 15, CH-6300 Zug  
Tel. 042 / 21 68 65, Telex 865 163

**Die Lösung** für Abwasser-Probleme  
bei Tankstellen und Ölumschlagplätzen usw.

SICHERE FUNKTION  
MINIMALE WARTUNG  
SICHERHEIT GEGEN  
ÖLUNFÄLLE

## FRIWA Schwerkraft-Mineralölabscheider

System mit selbsttätigem Abschluss (VSA-Zulassungsempfehlung Nr. 41001)

Durchmesser: 80–250 cm, Leistung: 3,0–30,0 l/s

Favre & Cie. AG, Département Abwasserreinigung, 8304 Wallisellen, Tel. 01-830 42 62  
Favre & Cie SA, Département d'épuration des eaux usées, 1897 Bouveret/VS, Tél. 025-81 23 31  
Consulenza: Arnaldo Arnaldi, 6517 Arbedo/TI, Tel. 092-29 32 61  
Sergio Merotto, 6951 Lugaggia/TI, Tel. 091-91 34 32



**Wir schaffen Klarheit bei Abwasserproblemen**

# MIRACOTE®



## Wasserdichte, bewährte Flächenbeschichtung...

*für Busen und auch!*

*... zum Sanieren Ihrer Böden!*

- Extrem haftfähig
- Hart, schlag-, abriebfest
- Flexibel, rissüberbrückend
- Mechanisch belastbar
- Benzin- Öl- und Laugenfest

- Frost- u. Tausalzbeständig
  - Nur 3 mm Einbauhöhe
- Verwendbar für:  
Garagen, Parkhäuser, Industrie- und Gewerberäume, Lager- und Ausstellungshallen, Balkone, Terrassen, Treppen + Gehwege

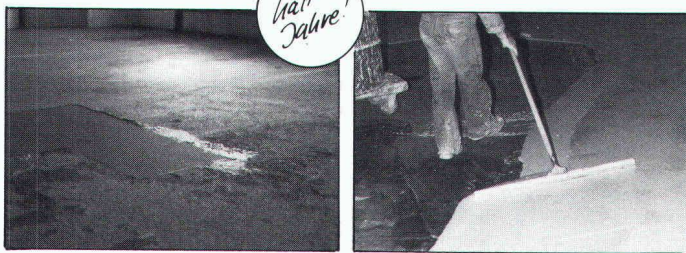

Das Problem... die Lösung

► Verlangen Sie ausführliche Dokumentation

## tegum

Tegum AG  
8570 Weinfelden  
Tannenwiesenstr. 11  
072 211 777

Fabrikation und  
Vertrieb von  
techn. Artikeln

Weitere Bezugsquellen auf Anfrage

## Die bessere Idee

# PELLA Falttüren

Die bereits in allen Kulturländern der Welt bekannten PELLA-Echtholz-Falttören, der Typ Standard 358 mit 9 cm breiten Lamellen und der Typ Royal 558 mit 14 cm breiten Lamellen, sind ideale Raumteiler oder Schrank- und Nischenverschlüsse ohne Schwenkbereich. Sie werden in 8 verschiedenen Holzfurnieren (und im Typ Standard auch mit Vinyl-Beschichtung weiss oder Holzimitation hell bis dunkel) hergestellt. Die einfache Montage kann von jedermann selbst ausgeführt werden, so dass sie nicht nur eine praktische Hilfe, sondern eine wirkliche Verschönerung jeder Wohnung sein werden.



Individuelle Angebote, Referenzen, Mustertüren beim Fachhandel od. PELLA AG  
Baselstrasse 16, 4153 Reinach, Tel. 061/76 80 10, Telex 967011 pefa

Anrechts-Coupon für ausführliches Informationsmaterial:

Name/Firma: \_\_\_\_\_

Ort: \_\_\_\_\_ Strasse: \_\_\_\_\_

Beruf: \_\_\_\_\_ Tel.: \_\_\_\_\_ SIA



# 01.44 99 33

## Für Ihren Pumpen- und Armaturenbedarf!

3

## KSB – Qualität hat einen Namen!

Wir liefern Pumpen und Armaturen für:

- Hauswasserversorgung ● Warmwasserversorgung
- Druckerhöhung ● Entwässerung ● Abwasserbeseitigung
- Grundwasserabsenkung ● Gartenberegnung und viele weitere Anwendungsgebiete!



Pumpen  
Armaturen

Limmatstr. 50  
8031 Zürich

# KSB ZÜRICH AG

Ein neues Prinzip für die Wäschetrocknung  
hat sich durchgesetzt

# SECOMAT

Wäschetrocknung durch Kondensation: die schonendste und wirtschaftlichste Art der Wäschetrocknung.

220 V-Anschluss

geringer Stromverbrauch

einfache Montage

keine Wärmeeinwirkung  
daher flauschige, bügel-  
freundliche Wäsche

Krüger + Co  
9113 Degersheim  
Telefon 071/54 15 44

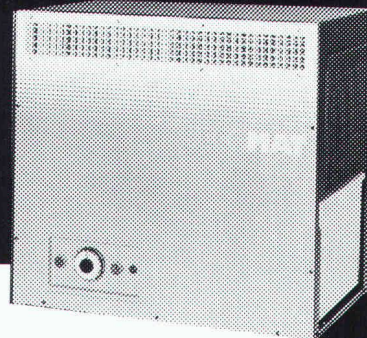

Senden Sie mir  
sofort detaillierte  
SECOMAT- Unterlagen!

Name: \_\_\_\_\_

Adresse: \_\_\_\_\_

SIA

## Badezimmer-Entfeuchter

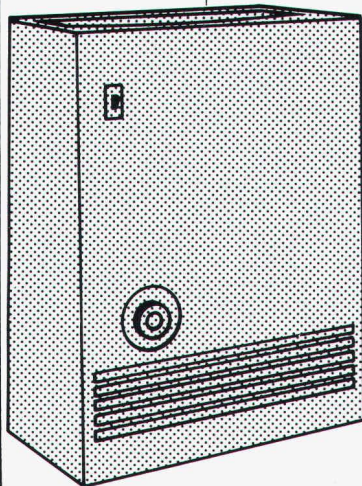
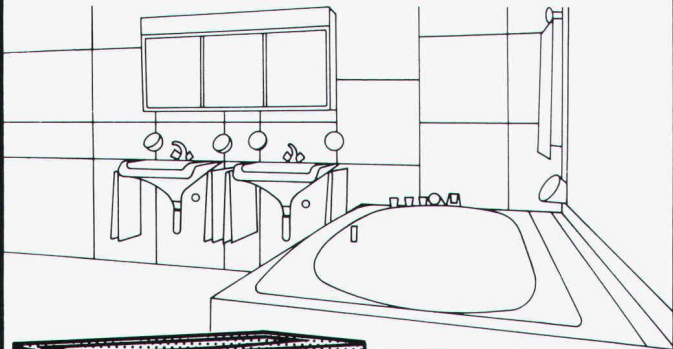

DC 500 – der kompakte Kleinentfeuchter für Bad, Sauna, Keller, Hobbyraum. Verlangen Sie detaillierte Unterlagen!

Krüger + Co.  
 9113 Degersheim 071 54 15 44  
 8156 Oberhasli 01 850 31 95  
 4114 Hofstetten 061 75 18 44  
 3110 Münsingen 031 92 48 11  
 6596 Gordola 093 67 24 61  
 1010 Lausanne 021 32 92 90

**KRÜGER**



Automatische Öffner für bestehende oder neue Schiebe-, Flügel- und Garagetore, Torschranken, Funkfernsteuerungen.

TOR-AUTOMATIC  
 FAAC AG  
 Stauffacherstrasse 5  
 Postfach 8039 Zürich  
 tel. 01/2425455  
 tix. 812901

### Vertretungen und Kundendienststellen:

M. Bischof	9423 Altenrhein	Tel. 071/ 42 53 53
R. Wirsperger	8320 Fehraltorf	Tel. 01/954 16 04
W. Jäggi	6004 Luzern	Tel. 041/ 36 85 01
B. Ziltener	4153 Reinach	Tel. 061/ 76 00 52
K. H. Müller	3052 Zollikofen	Tel. 031/ 57 57 88
A. Bizzozzer	6926 Montagnola	Tel. 091/ 54 40 04
K. Schober	1252 Meinier	Tel. 022/ 52 32 94

## Neu Sensationell

jetzt gibt es ein Dreifach-Wärmeschutz-Isolierglas, mit dem Sie tatsächlich noch mehr Heizenergie (und Geld) einsparen können!

**Heglas Super 1,0**  
**k-Wert 1,0** 0,95 kcal/m<sup>2</sup> h °C  
 1,10 W/m<sup>2</sup>K

### Die unschlagbaren Vorteile von Heglas Super 1,0:

- Überlegener k-Wert = Höchste Energieeinsparung
- Hohe Lichtdurchlässigkeit = Einsparung an künstlicher Beleuchtung
- Positive Energiebilanz = Energiegewinn durch Sonneneinstrahlung
- Bessere Schalldämmung = Weniger Lärmbelästigung

Heglas Super 1,0

**BON** su 6  
 für eine Gratis-Dokumentation

Absender: \_\_\_\_\_

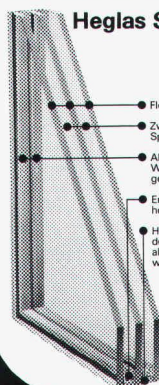

- Float-Kristallglas
- Zwischenraum mit Spezial-Trockenluft
- Alu-Rahmen Wandstärke 0,8 mm geschweisste Ecken
- Entfeuchtungsmittel hochaktiv
- HEGLAS-Spezial-doppeldichtung alterungsbeständig wasserdampfdicht

**glaströsch**  
**glaströsch**  
**glaströsch**

Fr. Trösch AG 4922 Bützberg  
 Isolierglasfabrik Tel. 063 4211 55

sicher verbinden

**HVV**

mit dem Sparrenfuss Typ H

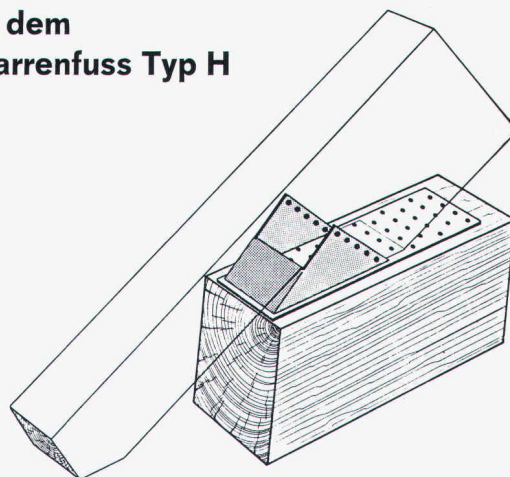

### HOLZBAU - VERBINDER - VERTRIEB AG

Postfach, 3415 Hasle-Rüegsau, ☎ 034/61 36 05, Telex 33288

#### HVV-Auslieferungslager:

Nordschweiz: Häring + Co. AG, 4133 Pratteln, 061/81 71 81  
 Ostschweiz: SMW AG, 9500 Wil SG, 073/23 55 23  
 Suisse romande: Francis KURTH, 1350 Orbe, 024/41 30 19

Fordern Sie unser ausführliches Informationsmaterial an.

Name \_\_\_\_\_  
 Firma \_\_\_\_\_  
 Branche \_\_\_\_\_  
 Strasse \_\_\_\_\_  
 PLZ und Ort \_\_\_\_\_

(möglichst Firmenstempel)

SIA 9/82

# startex®

Schweiz. Qualitätsprodukt

IDC CHEMIE AG 8807 Freienbach  
Abteilung Bausolationen

Schwerzistrasse 24 Telefon 055-48 29 35

## Spritzdämmstoff für höchste Ansprüche . . .

Einziger schwund- und geruchfreier UF-Isolationsschaum ohne Formaldehyd-Immissionen.

Geeignet für Hohlraumisolierungen bei thermischen und akustischen Problemen in Alt- und Neubauten.

Brennt nicht, erzeugt keinen Expansionsdruck, ist alterungsbeständig und formstabil.

Der Isolationsschaum der Sonderklasse mit dem EXTRA-Verhalten.



# JØTUL®

Cheminées und Öfen

«NORDKAPP 17»

Das Energiespar-  
Warmluft-Cheminée,  
das wie ein Ofen heizt.

Im Testbetrieb zu  
besichtigen am Stand 146,  
Altbaumodernisierung in  
Luzern. 2.-6. September

5 Jahre Garantie

VKF-Bern-zugelassen

Hans Hotz, Cheminées und Öfen  
Ringstrasse 20, 8600 Dübendorf  
Telefon 01/821 38 32

...die Heizexperten aus Norwegen.

## Treppen von Columbus

Scherentreppen aus Aluminium-  
Druckguss (3 Modelle,  
verschiedene Grössen)  
Spindeltreppen aus Alu-  
minium- Druckguss  
(3 Durchmesser)  
Spindeltreppen aus Holz  
(in jeder Dimension)  
Schiebtreppen aus Holz  
(3 Modelle)

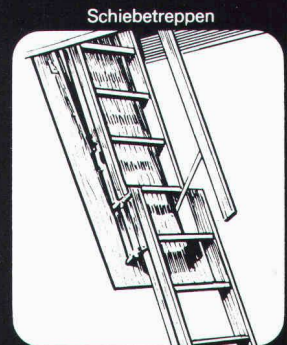
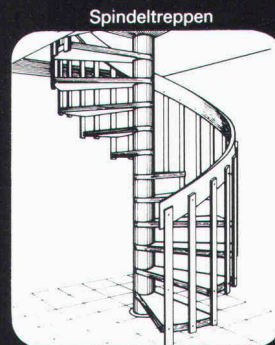
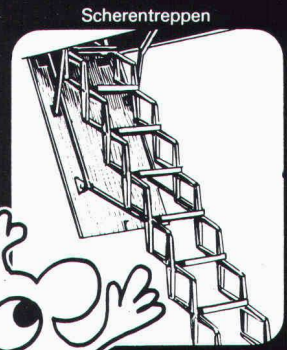

**Columbus Treppen AG**

Industriestrasse 9245 Oberbüren Tel. 073 51 37 55



## Brandschutz mit Flammastik und Ignitect

Das KBS-System ist universell einsetzbar: Brandabschottungen, Brandschutz für elektrische Kabelanlagen, Brandtrennwände. Alles EMPA-geprüft und fachgerecht verarbeitet. Verlangen Sie unsere ausführliche Dokumentation.

Max Schweizer AG, Ahornstr. 21, 8051 Zürich, Tel. 01/40 26 26



Ja, wir möchten mehr über das KBS-System wissen. Senden Sie uns unverbindlich Ihre Dokumentation.

Firma/Sachbearb. \_\_\_\_\_

Strasse: \_\_\_\_\_

PLZ/Ort: \_\_\_\_\_

SIA



Zuverlässig isolieren mit Isolier-Spritzschaum

Isolierungen

# AMINOTHERM

Isolierungen

Energiesparen beginnt mit der  
Beratung durch die Aminotherm-Fachfirmen mit ihrer  
langjährigen Erfahrung in allen Sparten der Wärmedämmung

Hersteller: AMPUS AG Isolier-Systeme CH-8968 Mutschellen

**Graenicher AG**  
3604 Thun ☎ 033 36 06 06  
**Graenicher AG**  
4057 Basel ☎ 061 26 46 43  
**Graenicher AG**  
2000 Neuchâtel ☎ 038 25 25 12

**AMPUS AG Zürich**  
Verkauf  
8968 Mutschellen  
☎ 057 33 72 42  
**AMPUS AG**  
7000 Chur ☎ 081 22 41 61

**Büchler AG**  
9034 Eggersriet ☎ 071 95 25 62  
**Gnädinger Isolierungen AG**  
8262 Ramsen ☎ 054 8 71 85

**Kosag AG**  
5620 Bremgarten ☎ 057 33 23 63  
**Stössel + Co. AG**  
6440 Brunnen ☎ 043 31 17 15  
**R. Willisch AG**  
3983 Mörel ☎ 028 27 13 67

## Abwasser- pumpen

Abwasserpumpwerke

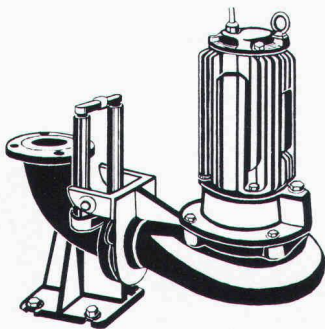

Es lohnt sich, frühzeitig  
unsere Spezialisten zur  
Beratung beizuziehen.

# HÄNY

Häny & Cie. AG  
Pumpen- und Wasser-  
aufbereitungsanlagen  
8706 Meilen, Tel. 01.925 11 31

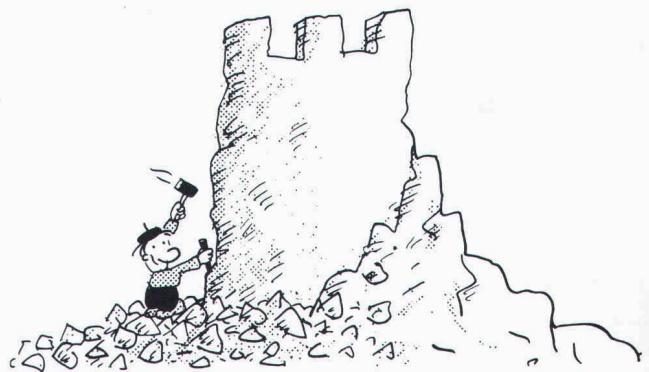

## Lägern Bausteine...

...sind Jura-Kalksteine für:  
Hochbau • Gartenbau • Tiefbau  
Wasserbau • Industrie



**Lägern-Kalksteinbrüche AG**  
Regensburg  
8162 Steinmaur  
Telefon 01/853 11 88

## Neubau oder Umbau - bei jedem Grundriss heisst die richtige Lösung: Spindeltreppen von Naegeli-Norm

Die einzigartige Typenvielfalt ermöglicht eine breite Anwendungs-  
palette, die enorme architektonische Gestaltungsfreiheiten offen lässt.  
Der Einbau ist auf kleinsten Grundrissen möglich. Spindeltreppen  
von Naegeli-Norm für Einfamilienhäuser, Wohn-, Verwaltungs- und  
Industriebauten.

### naegeli-norm

Naegeli-Norm AG      Betonelemente  
8401 Winterthur      Telefon 052 36 14 64



## Unser Planungspaket für Architekten und Baufachleute:

Wir bieten Ihnen umfassende Planungs- und An-  
schauungsunterlagen für Sie und Ihre Bauherren.

- Unsere Produkte-Ausstellung in Winterthur-Rätterschen
- Das Zeigebuch mit 60 Bei-  
spielen (10 Tage zur An-  
sicht)
- Die Broschüre mit dem ge-  
samten Verkaufsprogramm
- Planungskatalog im  
Massstab 1:20

# SEMA Fertigaragen

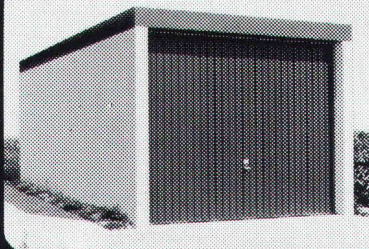

Beton, beste Qualität,  
Einzel-, Doppel- oder  
Reihengaragen,  
auch überdeck-  
bar, kurzfristig  
lieferbar.

SEMA 4702 Oensingen

Bon für Gratisprospekt

Name

Strasse

PLZ/Ort

Telefon

062 76 2277

103



## Energiesparend heizen mit

Bodenheizung  
**unitex**®

Einbau durch lokale  
Heizungs-Fachfirmen.  
Kostenlose Dokumentation  
erhalten Sie von: UNITHERM AG  
Überlandstrasse 465  
8051 Zürich  
Telefon 01/40 34 34

- Für alle konventionellen  
und Alternativ-  
Energieträger geeignet
- Bewährtes und sicheres  
Schweizerprodukt
- Gründlich geschulte  
Installationsfirmen
- Modern und  
zukunftsorientiert
- Äusserst preisgünstig

**FINNAIR**



### Finnische Architektur



Technische Hochschule Otaniemi, Finnland

### Fachreise nach Finnland

2. bis 9. Oktober 1982

Verlangen Sie umgehend das ausführliche Reiseprogramm.

### ACS Reisen AG

Bahnhofstrasse 50, 5400 Baden  
Telefon 056/22 46 00 und 22 38 78

sapisol®

## Mauertrocknung

Verlangen Sie unsere Infor-  
mationen über das Mauer-  
trocknungssystem mit der  
längsten Erfahrung und den unschlagbaren Garantien.  
Unser Beratungsdienst steht Ihnen jederzeit kosten-  
los und unverbindlich zur Verfügung.

25 Jahre Erfahrung  
International geprüft

#### Bitte informieren Sie mich über:

- |   |  |
|---|--|
| <input type="checkbox"/> sapisol-Mauer-<br>trocknung  | <input type="checkbox"/> SAP-Rissanierungs-<br>systeme |
| <input type="checkbox"/> dryvit-Aussen-<br>isolierung | <input type="checkbox"/> Farben und Putze              |

Name .....

Strasse .....

Ort .....

Telefon .....



SAP Baustoffe + Bauchemie AG  
CH-9306 Freidorf TG  
Tel. 071 48 15 45

CH-4

**störi**  
**Küchenplanung**  
**mit Kopf und Herz!**



**Störi & Co. AG 8820 Wädenswil**  
**Abt. gastgewerbliche Einrichtungen**  
**Telefon 01 - 780 77 33**

**Stützmauern**  
**Felsverkleidungen**  
**Lärmschutzwände**



Spezialbeton AG  
 Staad  
 Steinag  
 Rozloch  
 Zementwaren  
 Otto Kalbermatten AG  
 Brig-Glis

Arnet+Co. AG  
 Zürich  
 Baustoffwerk AG  
 Surava, Chur  
 E. Bernasconi AG  
 Aarberg  
 Bern  
 Element AG  
 Tafers  
 Elément SA  
 Lausanne  
 Preco SA  
 Lugano

**EVERGREEN®**  
 System Evergreen AG, Rebacherstrasse 34  
 8955 Oetwil a. d. L., Telefon 01/748 15 24  
**das bewährte System!**

# PROFIS IN SACHEN LÜFTUNG



**HELIOS VENTILATOREN AG**  
 Steinackerstr. 36, 8902 Urdorf-Zürich, Tel. 01/734 36 36, Telex 52 320



**Asphalt und Beton fräsen**

**JAMES ZERBINI CH-4612 Wangen b/Olten ☎ 062 32 57 33**

**Guter**  
**Untergrund**  
**ist wichtig**

- Aufräumen
- Rillieren
- 2-Komp.-Farbe entfernen
- Schleifen
- Trennen
- Versiegelungen
- Bodenbeschichtungen
- Kernbohrungen

Sämtliche Arbeiten in Gebäuden werden trocken und **staubfrei** ausgeführt

Nr.	Preis	Nr.	Preis
3307	3.50	3343	6.50
3308	5.—	3344	10.—
3309	4.50	3345	3.—
3310	4.50	3346	5.—
3311	3.—	3347	7.—
3312	4.50	3348	3.—
3313	4.50	3349	4.50
3314	4.50	3350	3.—
3315	3.—	3351	5.—
3316	6.—	3352	4.50
3317	9.—	3353	3.50
3318	4.—	3354	4.—
3319	4.50	3355	3.50
3320	4.50	3356	15.—
3321	6.—	3357	5.—
3322	4.50	3358	9.—
3327	4.50	3359	3.—
3328	6.50	3360	3.—
3329	3.—	3361	3.50
3330	6.50	3362	5.—
3331	8.50	3363	7.—
3332	4.50	3364	3.50
3333	12.—	3365	5.—
3334	3.—	3366	7.—
3335	5.—	3367	4.—
3336	10.—	3368	7.—
3337	3.50	3369	12.—
3338	5.—	3370	3.50
3339	5.—		
3340	3.50		
3341	3.—		
3342	3.—		

Verlags-AG der akademischen technischen Vereine

8021 Zürich

☎ 01/201 55 36

Postfach 630

## Stellenangebote

Wir suchen gut qualifizierte

### ZEICHNER

in den Fachrichtungen Eisenbeton und Tiefbau, für vielseitigen Einsatz.

Bewerbungen mit Unterlagen erbeten an:

**Wehrli & Weimer**, dipl. Bauingenieure ETH/SIA  
Grünhaldenstrasse 6, 8050 Zürich

35/52-1

Ich suche per 1. Oktober 1982 oder nach Übereinkunft erfahrenen, selbständigen

### Architekten HTL

für die Projektierung und planerische Begleitung diverser interessanter Bauaufgaben im Sektor Gewerbebau, Ein- und Mehrfamilienhausbau.

**G. Ritschard**, Architekt SIA/FSAI  
Alte Landstrasse 111, 8803 Rüschiikon, Tel. 724 00 88

36/11-g

## DEGGO AG

Planung, Projektierung und Ausführung von Bauvorhaben  
Laden- und Restauranteinrichtungen  
Generalunternehmung

Wir suchen zur Ergänzung unseres Teams

### BAUFÜHRER als örtlichen Bauleiter

für Wohn-, Geschäfts- und Industriebauten.

#### Wir erwarten:

- gründliche Fachkenntnisse in Neu- und Umbauten
- einige Jahre Praxis
- Initiative und Durchsetzungsvermögen

#### Wir bieten:

- den Anforderungen entsprechende Anstellungsbedingungen
- angenehmes Arbeitsklima
- Dauerstelle

Eintritt nach Übereinkunft.

Unterbreiten Sie uns bitte Ihre Kurzzofferte, oder setzen Sie sich telefonisch mit unserem Herrn Jörg in Verbindung.

#### DEGGO AG

Industriestrasse 25, 8604 Volketswil  
Telefon 01 / 947 13 13 / 945 45 88

36/05-g

## Stadtverwaltung St. Gallen

Der Strassenkreisinspektor Centrum führt eine Abteilung des Strasseninspektorates der Stadt St. Gallen. Er ist verantwortlich für den Unterhalt der Staatsstrassen, Gemeindestrassen und -wege im Stadtkreis Centrum. Er überwacht den Zustand des öffentlichen Strassen- und Wegnetzes, der Kunstbauten und der öffentlichen Entwässerungen und organisiert und leitet die Unterhaltsarbeiten und den Winterdienst im Stadtkreis Centrum.

Der jetzige Stelleninhaber ist als Strasseninspektor gewählt worden. Wir suchen deshalb auf den **1. Januar 1983** für den Kreis **Centrum** einen

### Strassenkreisinspektor

Bevorzugt wird ein erfahrener Ingenieur-Techniker HTL oder Bauführer, der über praktische Kenntnisse im Strassenbau, Erfahrung in der Personalführung sowie in der Organisation eines mittleren Betriebes verfügt (etwa 50 Mitarbeiter) und auch Freude am Kontakt mit der Bevölkerung hat.

Interessenten, die eine selbständige, vielseitige Tätigkeit in einem guten, leistungsfähigen Team schätzen, sind gebeten, uns ihre Bewerbung mit den üblichen Unterlagen einzureichen.

Anmeldungen sind an das Personalamt der Stadt St. Gallen, Rathaus, 9001 St. Gallen, zu richten (Tel. 071 / 21 54 15).

36/04-g

Unsere Firmengruppe, die weltweit rund 4500 Personen beschäftigt, produziert ein hochwertiges Programm von hochwertigen Geräten zur elektrischen Energieverteilung. Dank der anerkannten Qualität erreichen unsere Produkte und Dienstleistungen einen Umsatz von über 550 Mio. Fr. Für unser Profitcenter Gesamtanlagen, das international als Generalunternehmer schlüsselfertige Unterwerke erstellt, suchen wir einen

### Bauingenieur (Senior Engineer) Naher Osten

Als Chef-Bauleiter eines Grossprojektes unterstützen Sie direkt dem Branch-Manager und haben in Zusammenarbeit mit Bauführern die Oberaufsicht über die Ausführung von mehreren, an verschiedenen Orten gelegenen, elektrischen Umspannwerken und über die Bauführung des Subunternehmens.

Der ideale Bewerber ist ca. 30 - 45 Jahre, hat bereits entsprechende Praxis als Bauingenieur, vorzugsweise im Hochbau/Industriebau, evtl. im Nahen Osten und weiss, dass er gute Englischkenntnisse braucht sowie Verhandlungs- und Führungsgeschick mitbringen sollte. Wir bieten eine Dauerstellung mit Basisvertrag, entsprechende Auslandszulagen und Aufwandsentschädigung.

Interessenten senden ihre Bewerbung - Sie können auch unseren Personalfragebogen anfordern - an die Personalabteilung unter Angabe der Ref.-Nr. 30/SIA/1/9.1982.

Sprecher + Schuh AG, 5001 Aarau  
Telefon 064 25 21 21, intern 2309

**sprecher +  
schuh** AG, Aarau  
Tel. 064 25 21 21,  
intern 2309



Wir sind ein Schweizer Unternehmen, weltweit führend auf dem Gebiet der Bauchemie, und suchen für die Sparte «Flexible Waterproofing» einen

## Hochbauzeichner

als Mitarbeiter des Produkte-Ingenieurs. Die abwechslungsreichen Aufgaben erfordern

- Einsatzbereitschaft
- Selbständigkeit
- Sinn für Zusammenarbeit

Wir stellen uns einen Bewerber vor, der Freude am exakten und sauberen Arbeiten hat. Schreibmaschinen- und Englischkenntnisse sind von Vorteil.

Wenn Sie an den Aufgaben: Mitarbeit beim Erstellen von Dokumenten, Produkteentwicklung, Wertanalysen sowie an Technischer Beratung interessiert sind, sollten wir uns kennenlernen.

Senden Sie uns Ihre schriftliche Bewerbung an unseren Personaldienst, z. Hd. Fr. H. Schmid, oder telefonieren Sie uns.

**SIKA AG**, Fr. H. Schmid, Personaldienst  
Tüffenwies 16-22, 8048 Zürich, Telefon 01 / 62 40 40

36/02-g

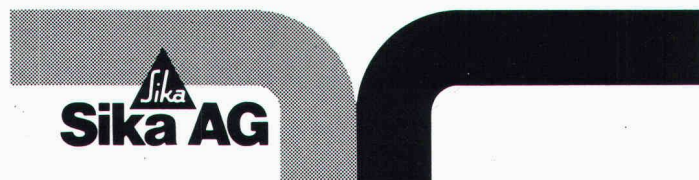

## Geotechnisches Institut

Für unsere Filiale in Zürich suchen wir einen

### Geotechniker

zur selbständigen Bearbeitung anspruchsvoller Aufgaben in den Fachgebieten Bodenmechanik und Grundbau sowie zur kompetenten Beratung von Bauherren, Ingenieuren und Architekten.

#### Wir erwarten:

- Abgeschlossenes Hochschulstudium
- Nachdiplomstudium in Bodenmechanik oder einige Jahre einschlägige Berufserfahrung
- Gute Kenntnisse der englischen und einer zweiten Landessprache
- Persönliche Initiative und Freude, in einem kleinen Team zu arbeiten

#### Wir bieten:

- Ausbaufähige Position mit weitreichender Selbständigkeit
- Möglichkeit, aktiv am Weiterausbau unserer Firma mitzuarbeiten
- Gute Sozialleistungen sowie ein den Anforderungen entsprechendes Gehalt

Interessenten melden sich bei

**Herrn J. Keller, Forchstrasse 59, 8032 Zürich,**  
Telefon 01 / 251 10 62. Diskretion zugesichert.

35/39 f

Wir suchen begeisterungsfähigen, fachlich qualifizierten

## Hochbautechniker / Architekten HTL

zur Bearbeitung eines interessanten Grossprojektes.

**Steiger Partner AG**  
Architekten und Planer  
Klausstrasse 20, 8034 Zürich  
Telefon 01 / 252 78 34

35/31-f



Suchen Sie eine sehr selbständige Stelle im technischen Verkauf?

#### Möchten Sie

- eine anspruchsvolle Kundschaft kompetent beraten?
- mit Ihrer Fachkompetenz im Hochbau Ihren Berufskollegen bei der Lösung bautechnischer Probleme behilflich sein?
- eine marktgerechte, gut eingeführte Produktpalette verkaufen?

#### Sind Sie

- ein **Baufachmann** im wahrsten Sinne des Wortes?
- eine Persönlichkeit mit grosser bautechnischer Erfahrung in Planung oder Ausführung?, z. B. **Bautechniker** oder **Bauleiter**?
- kontaktfreudig?
- vielleicht bereits verkaufsgewohnt?
- bereit, sich mit viel Eigeninitiative und Engagement der Herausforderung an der Verkaufsfrent zu stellen?

#### Suchen Sie

- eine sichere, ausbaufähige Position, der von unseren Kunden und auch innerhalb unserer Unternehmung grösste Wertschätzung zuteil wird?
- eine qualifizierte, absolut selbständige Tätigkeit?

Dann haben wir Ihre Wunschstelle als

## technischer Berater

Wir freuen uns auf Ihre Bewerbung!

**Gips-Union AG**  
Frau V. Aeberli, Talstr. 83, 8021 Zürich  
Telefon 01 / 211 51 40

36/06-g

Wir sind ein mittelgrosses Ingenieurbureau mit interessanten Bauaufgaben im In- und Ausland in den Bereichen Hoch- und Tiefbau, Wasserbau, Verkehrsanlagen sowie Vermessung.

Zur Ergänzung unseres Mitarbeiterstabes suchen wir erfahrenen und vielseitigen

## dipl. Bauingenieur ETH

als leitenden Ingenieur mit Unterschriftsberechtigung für die Planung, Projektierung und Bauüberwachung von städtischen Hochleistungsstrassen und den damit verbundenen Verkehrsbauwerken.

### Anforderungen:

- selbständiges Arbeiten, Initiative und Verhandlungsgeschick
- vertiefte Erfahrung in der Planung von Verkehrsbauten und im konstruktiven Ingenieurbau
- Geschick im Führen von Mitarbeitern

### Wir bieten:

- entwicklungsfähige Stelle
- anspruchsvolle und vielseitige Tätigkeit

Wir erwarten Ihre schriftliche Bewerbung. Auskünfte erteilt unser Herr Suter.

**Ingenieurbureau A. Aegerter & Dr. O. Bosshardt AG**  
Malzgasse 32, 4010 Basel, Telefon 061 / 23 38 80

36/07.g

**Wir suchen:** in mittelgrosses Architekturbüro zur Ergänzung unseres Teams einen gutqualifizierten

## Architekten HTL oder Bauführer/Bauzeichner

**Aufgaben:** Selbständiges Bearbeiten von grösseren öffentlichen Bauobjekten für die Teilbereiche Projektierung, Kostenvoranschlag, Werkpläne, Ausschreibung, evtl. örtl. Bauführung

**Anforderungen:** Diplom einer höheren techn. Lehranstalt oder gleichwertige Ausbildung

**Wir bieten:** angenehmes Arbeitsklima, gutes Gehalt, Pensionskasse, 4 Wochen Ferien

**Eintritt:** sofort oder nach Vereinbarung

**Bewerbung:** Gerne erwarten wir Ihre schriftliche oder telefonische Bewerbung.

**Moser+Suter AG**, Architekten SIA, Wabernstrasse 34, 3007 Bern

36/08.g

Ingenieurbüro in der Region Thun mit zeitgemässen Anstellungsbedingungen sucht selbständigen

## Bauingenieur HTL

mit mehrjähriger Erfahrung für Bauleitungen und Projektierungen im Hoch- und Tiefbau.

Zuschriften bitte unter Chiffre SIA 352 an IVA AG, Postfach, 8032 Zürich.

36/15.g

## Stadtverwaltung St. Gallen

*In der Regel stehen alle Stellen der Stadtverwaltung Damen und Herren zur Bewerbung offen.*

Das städtische Hochbauamt umfasst einen weitgespannten Aufgabenbereich von Stadtplanung, öffentlichen Bauten und privaten Bauvorhaben.

Für die Leitung und Koordination der Aufgaben der öffentlichen Bauten und als direkten Mitarbeiter des Stadtbaumeisters suchen wir einen jüngeren

## dipl. Architekten

### Aufgabenbereich:

- Projektierung und Ausführung von öffentlichen Bauvorhaben der Stadt
- Kompetente und selbständige Führung und Koordination der Abteilungen Bauausführung und Unterhalt, Denkmalpflege und Heizung/Lüftung
- Mitarbeit in grundsätzlichen Fragen der baulichen Entwicklung der Stadt
- Verfassen von Berichten, Gutachten und Vorlagen
- Stellvertretung des Stadtbaumeisters

### Anforderungen:

Diese verantwortungsvolle und interessante Stelle mit Schwerpunkt auf Projektierung und Ausführung von öffentlichen Bauten stellt an die Bewerber hohe Anforderungen. Sie setzt eine Hochschulbildung als Architekt oder eine andere gleichwertige Fachausbildung, eine mehrjährige Berufspraxis auf dem Gebiete des Hochbaus, Führungseigenschaften und Verhandlungsgeschick voraus.

Wir bieten eine Vertrauensposition mit Entwicklungsmöglichkeiten zu fortschrittlichen Anstellungsbedingungen im Rahmen der städtischen Dienst- und Besoldungsordnung.

**Stellenantritt:** 1. Januar 1983 oder nach Vereinbarung.

Interessenten sind gebeten, uns ihre Offerten mit Lebenslauf, handschriftlichem Begleitschreiben und Zeugniskopien bis **6. September 1982** einzureichen.

**Nähere Auskünfte** erhalten Sie unter Tel. 071 / 21 57 20.

Anmeldungen sind an das Personalamt der Stadt St. Gallen, Rathaus, 9001 St. Gallen, zu richten (Tel. 071 / 21 54 15).

36/03.g

Unser Unternehmen befasst sich mit der

## Planung und Realisierung von Industrie- und Verwaltungsbauten

Trotz wirtschaftlich schwierigeren Zeiten wächst unser Auftragsvolumen im In- und Ausland stetig, worauf wir stolz sind.

Unser Personal ist gut qualifiziert und auch von der menschlichen Seite her so ausgewählt, dass ein erfreuliches Betriebsklima bei uns herrscht.

Für neue, längerfristige Projekte suchen wir eine

## Hochbauzeichnerin

und einen

## Hochbauzeichner

wenn möglich mit einigen Jahren Praxis, erworben in einem General- oder Industriebauunternehmen und/oder mit Ausbildung an einer Technikerschule. Beide neuen Mitarbeiter müssen bereit sein, Neues hinzuzulernen.

Weiter suchen wir eine

## technische Zeichnerin

die Freude an exaktem, sauberem Darstellen hat und so die Produkte unserer Ingenieure und Architekten veredelt (Architekturpläne, Betriebsabläufe, Materialfluss-Schemata usw.). Einer Bewerberin aus dem Sektor Maschinenbau oder Elektronik bieten wir die nötige Einarbeitung in unser Gebiet.

Unser Angebot wird vom Fachlichen und von den Arbeitsbedingungen her attraktiv sein.

Unsere Büros liegen im vorderen Seefeld, bitte rufen Sie uns an. Herr E. Decurtins, Mitglied unserer Geschäftsleitung, gibt Ihnen gerne nähere Auskünfte.



**IGB Industrie-Generalbau AG**  
Wiesenstrasse 7, 8008 Zürich, Tel. 01 / 69 31 00

36/01.g

Wir suchen

## dipl. Bauingenieur ETH

wenn möglich mit einigen Jahren Praxis im Hoch- und Brückenbau, für interessante und abwechslungsreiche Aufgaben in diesen Gebieten.

Reichen Sie Ihre Bewerbung mit handgeschriebenem Lebenslauf und den üblichen Unterlagen ein.

**GUZZI AG**, Ingenieurbüro für Hoch- und Tiefbau  
Ottikerstrasse 40, 8006 Zürich, Telefon 01 / 361 16 20

36/12.g

Wir suchen einen

## Tiefbauzeichner

für die selbständige Bearbeitung von Konstruktions- und Detailplänen im Hoch- und Tiefbau sowie zur Mitarbeit bei Bauleitungsaufgaben.

Bitte rufen Sie uns an, oder senden Sie uns Ihre Bewerbungsunterlagen. Wir geben Ihnen gerne nähere Auskünfte anlässlich eines persönlichen Gespräches.

**Schubiger AG Bauingenieure**  
Kleinstrasse 16 (beim Kreuzplatz), 8008 Zürich  
Telefon 01 / 251 86 51

36/09.g

Kleineres Ingenieurbüro in Bern sucht als Bürochef erfahrenen

## dipl. Bauingenieur ETH

Schweizer Bürger mit mindestens 8 bis 10 Jahren Praxis, sehr guten Zeugnissen und Referenzen, vielseitigen Kenntnissen in Hoch- und Tiefbau, Statik, Entwurf und Bauleitung melden sich handschriftlich mit Zeugnissen, Referenzangaben, Gehaltsansprüchen und frühest möglichem Eintrittstermin unter Chiffre SIA 332 an IVA AG, Postfach, 8032 Zürich.

33/18.e

**TESSIN**

Wir suchen

## dipl. Bauingenieur

Diplom bzw. Vertiefungsrichtung in Konstruktion oder Praxis in Hoch- und Brückenbau.

Kurze schriftliche Bewerbung erbeten an Chiffre SIA 330 an IVA AG, Postfach, 8032 Zürich.

33/26.e

Gesucht nach



erfahrener **Hochbauzeichner**

in kleineres Architekturbüro. Eintritt Anfang November.

Offerten sind erbeten an das Architekturbüro

**E. Camenisch, Via Brattas 12, 7500 St. Moritz**, Tel. 082 / 3 68 61

35/44.f

Wir suchen

## Ingenieur-Techniker HTL und Tiefbauzeichner

für interessante und abwechslungsreiche Aufgaben in den Gebieten Hoch- und Brückenbau.

Eintritt sofort oder nach Vereinbarung.

**Härdi + Fritschi**, Ingenieurbüro  
für Hoch-, Tief-, Brückenbau und Akustik  
Bresteneggstrasse 5, 5033 Buchs-Aarau, Tel. 064 / 22 89 33

33/17.e

Wir suchen

## Architekten HTL od. Hochbauzeichner

als Objektleiter einer Wohnüberbauung.

Eintritt sofort oder nach Vereinbarung.

Wir erwarten gerne Ihren Anruf oder Ihre schriftliche Bewerbung.

**J. Stöckli**, dipl. Architekt BSA/SIA, Neugasse 28, 6300 Zug  
Telefon 042 / 21 83 87

36/14.g

## HEINIGER SOFTWARE

Zur Ergänzung unseres kleinen Teams suchen wir einen jungen, dynamischen

## Bauingenieur ETH oder HTL (Fachrichtung Statik)

**Der Aufgabenkreis umfasst:**

- Projektierung und Durchführung neuer, anspruchsvoller SOFTWARE-Projekte sowie Betreuung bestehender Applikationen auf Tischcomputern von Hewlett-Packard (Programmiersprachen: BASIC und PASCAL)
- Ausführung kleinerer Bauvorhaben

Gerne erwarten wir Ihre schriftliche oder telefonische Bewerbung.

**Ingenieurbüro W. Heiniger**, Turnhallenstr. 2, 8622 Wetzikon ZH  
Telefon 01 / 930 63 73

36/13.g

## Stellengesuche

## Dipl. Bauingenieur ETH

33. Diplom 1977, Vertiefungsrichtung Wasserbau und Grundbau, 4 Jahre Praxis in Ingenieurbüro, Nachdiplomstudium in Siedlungswasserbau und Gewässerschutz, sucht Stelle in kleinem oder mittlerem Ingenieurbüro (vorzüglich Siedlungswasserbau).

Angebote sind zu richten an: H. Weber, Heckenweg 36, 3007 Bern

36/17.g

## Architekt

mit besten Referenzen sucht Kaderstelle in Architekturbüro moderner Richtung oder Grossunternehmung. Büro- und Bauplatzpraxis, Wettbewerbserfolge.

Offerten bitte unter Chiffre SIA 350 an IVA AG, Postfach, 8032 Zürich.



# SWISS GEWI Fe 500/600

Gewi-Anschluss  
im Stahlbau

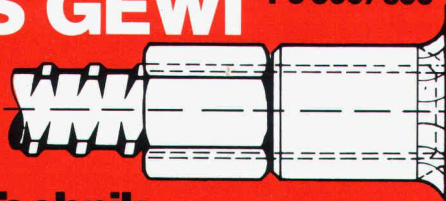

**Dywidag-Technik** 8340 Hinwil/ZH, Tel. 01 937 10 20

**Der schraubbare Armierungsstahl**  
Ø 16 Ø 20 Ø 25 Ø 28 Ø 32 Ø 40 Ø 50

Vollwertige, dynamisch beanspruchbare Stoss-  
Verbindung, schlupffrei

# SpannStahl AG

## Bauingenieur HTL

Diplom Herbst 82, sucht auf Januar 83 interessante und anspruchsvolle Stelle als **Bauführer oder Bauleiter** in Ingenieurbüro oder Unternehmung. Erfahrung auf Baustelle (gelernter Maurer) und in Ingenieurbüro (Stahlbeton) vorhanden.

**Rolf Niklaus**, General-Guisan-Str. 47, 5415 Nussbaumen

36/10-g

## Bauingenieur HTL

28, D/E, mit Erfahrung im allgem. Tiefbau sowie Industrie- und Wohnungsbau, sucht interessante Stelle im In- oder Ausland.

Offerten unter Chiffre SIA 351 an IVA AG, Postfach, 8032 Zürich.

## Vermessungszeichner

25 Jahre, im 4. Semester TB Technikerschule, sucht sofort neue Stelle, Bereich Tiefbau-Vermessung bevorzugt. Raum Baden-Zürich.

Offerten bitte unter Chiffre SIA 354 an IVA AG, Postfach, 8032 Zürich.

## Diverses

Gut ausgewiesenes Architekturbüro SIA sucht wegen Terminverschiebung

### Planungs- und Devisierungsarbeiten

Kurzfristiger Einsatz wäre möglich. Regionen Aargau, Zürich, Thurgau.

Offerten unter Chiffre SIA 353 an IVA AG, Postfach, 8032 Zürich.

36/18-g

## Bauleiter/Projektleiter

mit langjähriger Erfahrung, führt für Sie in freier Mitarbeit Bauprojekte jeder Art termingerecht aus.

Anfragen unter Chiffre 1821 Ze ofa Orell Füssli Werbe AG, Holbeinstr. 30, 8022 Zürich

## Übernahme zeichnerische Arbeiten

Projekt-, Ausführungs- und Detailpläne

Offerten unter Chiffre 37-Q 42038 an Publicitas, Postfach, 4502 Solothurn.

**Müller + Bruderer, Schreinerei**  
8598 Bottighofen, Tel. 072 · 75 45 55



Montagen + alle Schreinerarbeiten  
Prima · Preiswert · Prompt

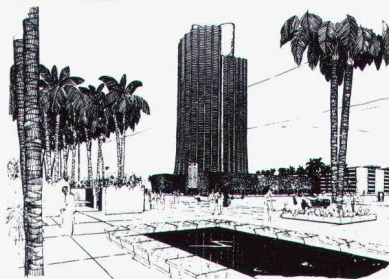

**atelier** *ks*

**PERSPEKTIVISCHE  
ZEICHNUNGEN**

8604 VOLKETSWIL

WEIHERWEG 19  
01 / 945 66 58

3646 EINIGEN

DORFSTRASSE 72  
033 / 54 69 85

Kapitalstarke Unternehmergruppe im Installationssektor übernimmt

## Beteiligung an Bauprojekten

Gesamte Deutschschweiz Neubauten/Umbauten.

Angebote unter Chiffre C-44-521116, Publicitas, 8021 Zürich.

36-16-g

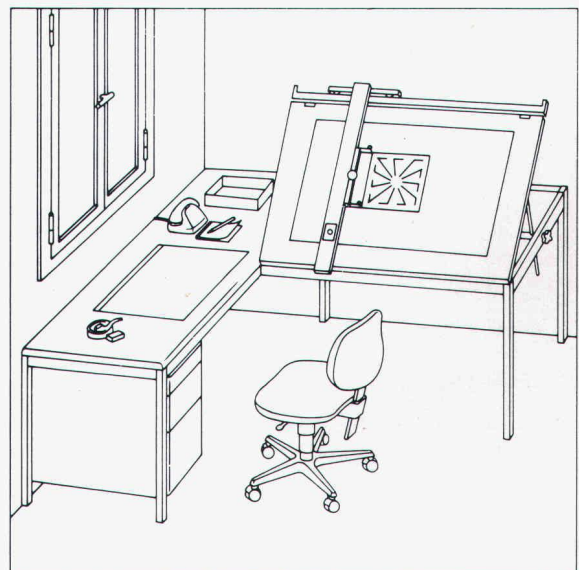

**Als Fachmann brauche ich eine platzsparende Zeichenanlage die meinem Arbeitsplatz praktisch zugeordnet ist.**

Senden Sie mir deshalb **gratis** die umfassende Dokumentation über Zeichentechnik-Arbeitsplätze.

4

Adresse \_\_\_\_\_

# RWD

Einsenden an: Reppisch-Werke AG, 8953 Dietikon, Tel. 01-740 68 22

# PRONOUVO® 1099

## das robuste Deformationslager

Unser bewährtes Deformationslager besteht aus einem einheitlichen Material – Pronouvo-Kork von unterschiedlicher Weichheit. Eingesetzt wird es für die Auflagerung von Dachplatten auf Mauerwerk. Es nimmt durch elastisches Verformen Bewegungen der Betonplatten infolge Schwinden oder Temperaturänderungen auf.

Eigenschaften des Hochbaulagers 1099:

- solid, gute Festigkeit auf ganzer Breite
- dauernde Funktionstüchtigkeit
- günstiges Deformationsverhalten

- thermisch isolierend und Körperschalldämmend
- ganze Lagerbreite wirksam
- einfach und rasch zu verlegen

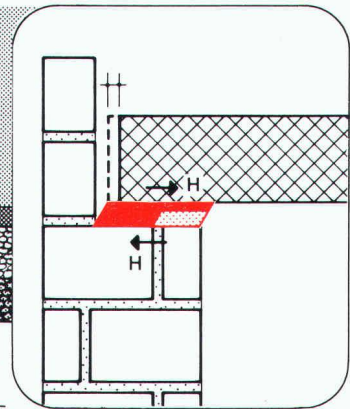
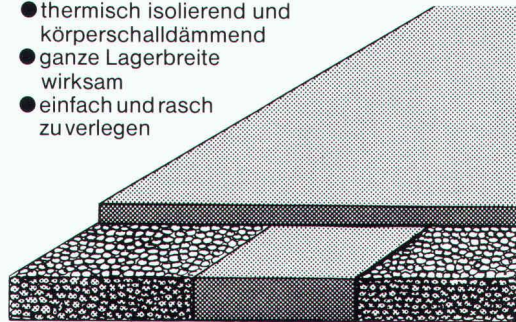

Verlangen Sie die Beratung unseres technischen Dienstes. Aufgrund Ihrer Pläne erarbeiten wir Ihnen gerne Verlegepläne, Lagerlisten und Offertunterlagen.



## Neue Pronouvo-Kork AG

Fabrik für Schall-, Schwingungs- und Bausolierung  
Baumackerstrasse 53, Postfach, 8050 Zürich  
Telefon 01/ 311 55 62, Telex 57040

**Weil man bei der neuen Überbauung zur sicheren Stromversorgung auch gleich günstige Wärme haben wollte, rief man eines Tages bei Sauber + Gisin an.**

Die Bauherrschaft hatte vorsorglich eine Notstromanlage eingeplant, deren Generatoren mit einem Dieselmotor angetrieben wurden. Und die Abwärme dieses Motors sollte nicht einfach ungenutzt entweichen, sondern zur Beheizung beitragen. Sauber + Gisin löste diese Aufgabe durch die Installation einer Gesamtenergieanlage mit genau dem gewünschten Effekt.

Schliesslich haben wir auf allen Gebieten, die mit Elektrotechnik und Elektronik zusammenhängen, eine Erfahrung, die nur wenige aufweisen können. Eine Erfahrung, die Sie sich zunutze machen sollten. Ganz gleich, ob es um Parkhaussteuerungen, Verkehrsanlagen, Löt-, Verbindungs- oder Antriebstechnik, Gesamtenergie- oder

Notstromanlagen, Energieberatung oder ganz einfach um Installationen geht.

Wer mit Sauber + Gisin zusammenarbeitet, darf sicher sein, eine optimale Lösung zu bekommen.

Wann rufen Sie uns an, damit wir zusammen auch Ihr Problem lösen können?

**SAUBER + GISIN**

**Kaum zu glauben, was man mit Strom alles machen kann.**

Sauber + Gisin AG, Abteilung Schaltanlagen  
8340 Hinwil, Wildbachstrasse 5, Telefon 01-937 22 22

Ein Unternehmen der **WMH** – Walter Meier Holding AG



# Wolle für jedes Niveau !

Der Qualitätsteppich aus dem Appenzellerland mit der verlockend vielseitigen Musterauswahl in Ihrem Teppichgeschäft.

TISCA Tischhauser + Co. AG, CH-9055 Bühler

TIARA Teppichboden AG, CH-9107 Urnäsch

**TISCA**



**TIARA**

Wollsiegel-Qualität: