

Objekttyp: **Advertising**

Zeitschrift: **Schweizer Ingenieur und Architekt**

Band (Jahr): **98 (1980)**

Heft 29

PDF erstellt am: **23.09.2024**

Nutzungsbedingungen

Die ETH-Bibliothek ist Anbieterin der digitalisierten Zeitschriften. Sie besitzt keine Urheberrechte an den Inhalten der Zeitschriften. Die Rechte liegen in der Regel bei den Herausgebern. Die auf der Plattform e-periodica veröffentlichten Dokumente stehen für nicht-kommerzielle Zwecke in Lehre und Forschung sowie für die private Nutzung frei zur Verfügung. Einzelne Dateien oder Ausdrucke aus diesem Angebot können zusammen mit diesen Nutzungsbedingungen und den korrekten Herkunftsbezeichnungen weitergegeben werden. Das Veröffentlichen von Bildern in Print- und Online-Publikationen ist nur mit vorheriger Genehmigung der Rechteinhaber erlaubt. Die systematische Speicherung von Teilen des elektronischen Angebots auf anderen Servern bedarf ebenfalls des schriftlichen Einverständnisses der Rechteinhaber.

Haftungsausschluss

Alle Angaben erfolgen ohne Gewähr für Vollständigkeit oder Richtigkeit. Es wird keine Haftung übernommen für Schäden durch die Verwendung von Informationen aus diesem Online-Angebot oder durch das Fehlen von Informationen. Dies gilt auch für Inhalte Dritter, die über dieses Angebot zugänglich sind.

Schweizer Ingenieur und Architekt

Verlags-AG der Akademischen-technischen Vereine

Offizielles Organ

des Schweizerischen Ingenieur- und Architektenvereins (SIA),
der Gesellschaft Ehemaliger Studierender der ETH Zürich (GEP)
und der Schweizerischen Vereinigung Beratender Ingenieure (ASIC)

Schweizerische Bauzeitung

Erscheint wöchentlich

98. Jahrgang 17. Juli 1980 Heft 29/80

Redaktion

«Schweizer Ingenieur und Architekt»
Rüdigerstrasse 11
Postfach, CH-8021 Zürich
Tel. (01)201 55 36

Redaktoren:
Kurt Meyer,
Chefredaktor

Bruno Odermatt,
dipl. Arch. ETH/SIA

Druck:
Offset + Buchdruck AG
Staffelstrasse 12
8021 Zürich

Nachdruck von Bild und Text,
auch auszugsweise, nur mit
Zustimmung der Redaktion und
nur mit genauer Quellenangabe
gestattet.

Inhalt

Energieversorgung/Siedlungsstruktur

Wechselwirkung zwischen Siedlungsstruktur und Wärmeversorgungssystemen.
Von Ueli Roth und Fritz Häubi, Zürich 679

Bauwirtschaft

Bautätigkeit im Jahre 1979 685

Eisenbahnbau

Zu «Stand- und Entgleisungssicherheit bei Bergbahnen», Ergänzungen von Gaston Borgeaud, Winterthur 688

ETH Zürich

Aufruf zur ETH-Jubiläumsspende. Georg Mörsch, Professor für Denkmalpflege. Nachdiplomstudium für Entwicklungsländer 689

Wettbewerbe

Erweiterung Ingenieurschule Burgdorf*. Neubauten der Psychiatrischen Klinik Waldhaus in Chur. Maison de commune à Grône/VS. Primarschule «Gringel» in Appenzel. Musée international de la Croix-Rouge à Genève. Überbauung «Du Lac» in St. Moritz. Pflegeheim «Sonn matt» in Niederuzwil. Schulhausweiterung in Küblis. Schulanlage in Ramsen. Dreifachturnhalle in Seon. Erweiterung des Gemeindealtersheimes in Langenthal. Concours international pour le siège du Ministère des Affaires Etrangères D'Arabie Saoudite. Australisches Parlament in Canberra. Centre administratif de la société DOM à Brühl. Kant. Frauenspital in Bern. 690

Laufende Wettbewerbe. Wettbewerbsausstellungen. Aus Technik und Wirtschaft B 105/106

Firmennachrichten. Kurzmitteilungen. Kongresse. Weiterbildung. Messen. Ausstellungen. B 107/108

Vorschau auf das nächste Heft

Dimensionierung des Eisenbahnunterbaues

zum Titelbild



Transparente Silikonkautschuk-Beschichtung als Alternative zu Blechabdeckungen

Wer kennt sie nicht, die «Dächer» aus Kupferblech, welche exponierte Fassadenteile vor Witterungseinflüssen schützen sollen. An historischen Bauten, meist schon mit grüner oder dunkelbrauner Patina überzogen, haben wir uns an sie gewöhnt.

In der heutigen Zeit werden bei Sanierungen immer häufiger Blechabdeckungen eingebaut. Sie sollen mithelfen, historisch wertvolle Bausubstanz zu schützen und zu erhalten. Jedem Fachmann ist heute bekannt, dass diese «Dächer» nicht problemlos sind.

Erwähnenswert ist in diesem Zusammenhang der Anschluss, an den Baukörper. Obwohl heute bewährte Fugendichtungsmassen angeboten werden, ergeben sich bei vielen Objekten von der Konstruktion her Probleme, die nur durch einen hohen Aufwand lösbar sind. Metalle, speziell Kupferblech, erfahren bei thermischer Belastung, enorm hohe Längenänderungen (hoher Längenausdehnungskoeffizient α). Bei historischen Bauten wird die Veränderung der Architektur durch solche Abdeckungen vielerorts ein Hindernis bedeuten. Der Bauphysiker wird die thermische Aufladung (bis 90°) und die daraus resultierenden Kondensate, welche mit löslichen Salzen angereichert sind, anführen.

Gründe genug, neue Systeme, die sich anbieten, zu prüfen. Ein solches System wird von der Firma merz + benteli ag, 3172 Niederwangen/BE angeboten. Es handelt sich um einen transparenten Silikonkautschuk, der unter der Bezeichnung VP 3436 bei dieser Firma erhältlich ist.

Abonnemente

Schweiz:

1 Jahr Fr. 127.-
½ Jahr Fr. 67.-
Einzelnummer Fr. 5.-

Ausland:

1 Jahr Fr. 135.-
½ Jahr Fr. 71.-
Einzelnummer Fr. 6.-

Ermässigte Abonnementspreise für Mitglieder des SIA, der GEP, des BSA und der ASIC, für Studenten und für Mitglieder des STV

Mitteilungen betreffend Adressänderungen, Abonnemente und Bezug von Einzelnummern sind zu richten an:
«Schweizer Ingenieur und Architekt»
Edenstrasse 20,
Postfach, 8021 Zürich
Tel. (01) 207 85 90/91

Postscheckkonto:
«Schweizer Ingenieur und Architekt»
80-6110, Zürich

Anzeigenverwaltung

Iva

IVA AG für internationale Werbung, Hauptsitz: Beckenhofstrasse 16, 8035 Zürich
01/361 97 40

Filiale:
19, av. de Beaulieu
1004 Lausanne
Tél. (021) 37 72 72

Ingénieurs et architectes suisses

Bulletin technique de la Suisse romande

Adresse: 27, av. de Cour
1007 Lausanne

No 13/1980

Informations SIA 183

Concours B 53

Journées SIA 1981, Baden
Conditions à remplir pour l'admission à la SIA comme membre individuel

Carnet des concours B 54

EPFL B 54

Portefeuille des mandats et degré d'occupation des bureaux d'études

Bibliographie B 54, 190

Nouvelles brèves
Normes et recommandations SIA concernant la technique énergétique

Transports

Le raccordement ferroviaire de l'aéroport de Zurich 161

Industrie et technique 182

Documentation SIA



z. B. Fenster- und Fassadenbau

Tuschmid -
zeitgemässes, wirtschaftliches Bauen

Tuschmid AG

8500 Frauenfeld Tel. 054 7 24 71

Tuschmid-Fenster und -Fassaden sind auf die entscheidenden Kriterien ausgerichtet: Sparsamer Energiehaushalt, hohe Schalldämmung, angenehmes Raumklima, guter Schutz gegen jede Witterung, Vermeidung von Korrosion der Metallteile, geringer Unterhalt und Anpassung an die Umgebung durch freie Farbgebung.

Die weitgehende Vorfabrikation im Werk ermöglicht kurze Montagezeiten und dadurch kostengünstiges Bauen. Ein Stab von erfahrenen Mitarbeitern steht in den technischen Büros, in der Fabrikation und auf den Baustellen

im Einsatz. Repräsentative Verwaltungsgebäude wie auch einfache, zweckbestimmte Industrie- und Gewerbebauten sind die Resultate der Anstrengungen unserer Fachleute.

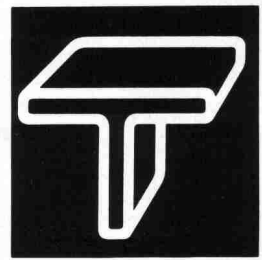

Die Unternehmung für Industrielles Bauen

Befahrbare Schachtanschlüsse

für Plätze und Fussgängerzonen

mit ausziehbarem, spritzwasser-
geschütztem Anschlussteil auf
Anschluss-Klemmsatz fertig verdrahtet,

mit: Anschlussklemmen 5 x 35 mm²
1 CMC FI-Schalter 3P+N 40A/0,3A
1 Steckdose CEE 32A 3P+N+E
1 CMC-Sicherungsautomat 3P 40A
5 Feller-Steckdosen Nr. 87003 GV
3 Sicherungsautomaten 1PN 10A

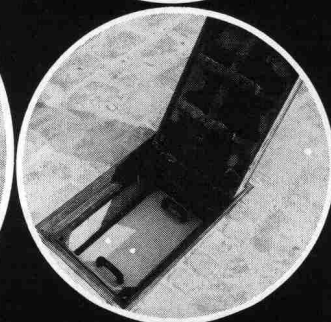
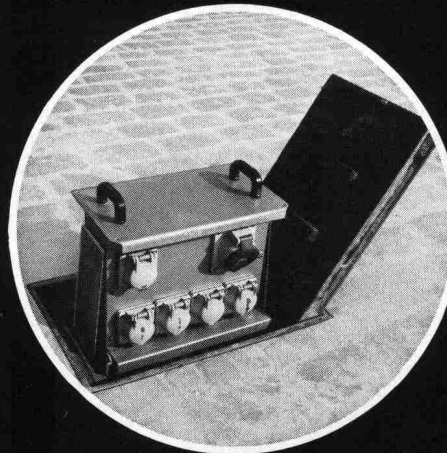
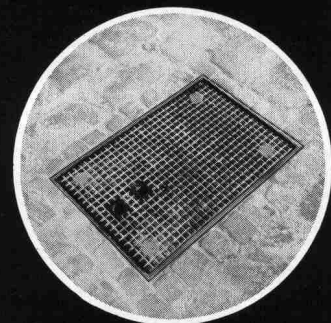
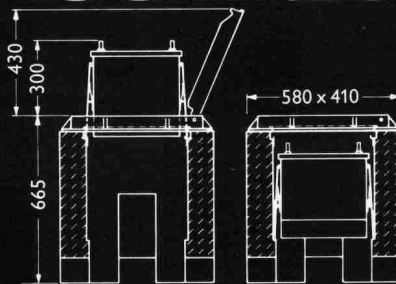

woertz

Oskar Woertz
Fabrik elektrotechnischer Artikel
Eulerstrasse 55 CH-4002 Basel
Tel. 061 23 45 30 Telex 63179 owbslch

schiedel isolierkamin[®]

der bewährte
Qualitätskamin für Gasheizungen

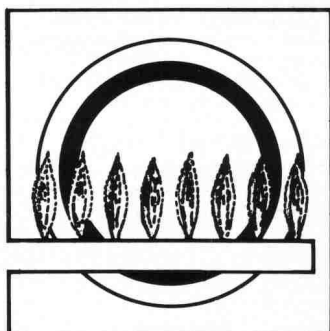

- weil sein Schamotterrohr wasserdicht ist, einen hohen Dampfdiffusionswiderstand aufweist und die Rauchgaskondensate die Kaminkonstruktion nicht durchnässen können.
- weil sein Schamotterrohr dünnwandig ist und sich innert kurzer Zeit der Rauchgastemperatur anpasst
- weil der Schiedel-Isolierkamin über eine hervorragende Isolation an der physikalisch richtigen Stelle verfügt.
- weil er einen Aussenmantel aus Isolierbeton hat, der sich hervorragend als Putzträger eignet.

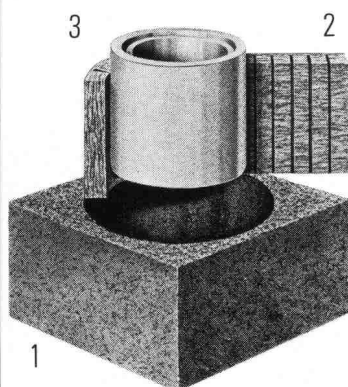

Vom Aufbau her gut

Der Schiedel-Isolierkamin besteht aus drei getrennten Schalen:

1. Mantelelement aus Isolierbeton
2. Spezielle Mineralwoll-Isolierplatte
3. Hochwertiges Schamotterrohr, auf der **ganzen** Kaminhöhe frei beweglich.

Dieser Aufbau verhindert die Wärme- und Schallübertragung. Zudem ist das runde Innenrohr am strömungsgünstigsten.

Bevor wir verkaufen, beraten wir Sie

Dank langjähriger Erfahrung und fundiertem Wissen können wir Sie jederzeit, und in jedem Fall, kompetent beraten.

Wir bieten Ihnen folgenden Service:

- Beratung über alle mit einer Kaminanlage zusammenhängenden Probleme, wie Standortwahl, Kaminkopfausbildung, Vermeidung von Lärm und Auswurfbelästigungen etc.
- Individuelle **Kaminquerschnittsberechnungen** nach der neuesten DIN-Norm mit modernem Programmrechner
- Erstellen von **Projekt- und Ausführungsplänen**

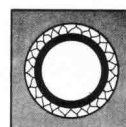

Einzüger
Elementhöhe 33 cm

Doppelzüger
Elementhöhe 33 cm

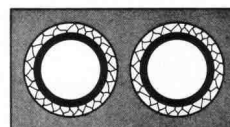

Aussenrundkamine
Elementhöhe 33 cm



Einzüger mit Ventilationsschacht
Elementhöhe 33 cm

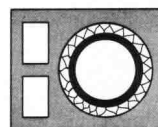

Doppelzüger mit Ventilationsschacht
Elementhöhe 33 cm

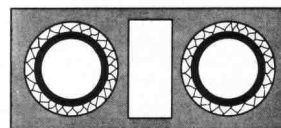

**schiedel
isolierkamin[®]**
ein Produkt der
ZÜRCHER ZIEGELEIEN

Beratungs-Gutschein

- Ich habe ein Kaminproblem. Bitte rufen Sie mich an
 Schicken Sie mir Ihre Dokumentationen

Name: _____ Vorname: _____

Firma/Beruf: _____

Adresse: _____

Tel.-Nr.: _____

Bitte Coupon an die Ihnen nächste Adresse schicken.

Zürcher Ziegeleien
Giesshübelstr. 40
Postfach, 8021 Zürich
Tel. 01 35 93 30

J. Schmidheiny + Co. AG
St.-Leonhard-Str. 32
Postfach, 9001 St. Gallen
Tel. 071 22 32 62

Verkaufsstelle GMZ Luzern
Sempacherstrasse 14
6002 Luzern
Tel. 041 23 60 42

Baustoffe AG Chur
Pulvermühlestr. 81
Postfach, 7001 Chur
Tel. 081 24 46 46

HARD AG Volketswil
8604 Volketswil
Tel. 01 945 45 41

Verkaufsstelle GOZ Aargau
Graben 10, 5001 Aarau
Tel. 064 22 15 88

Kanton Solothurn
Ernst Leuenberger
von Suryweg 9
4500 Solothurn
Tel. 065 22 92 80

Kanton Bern
BTR-Prebeton AG
Eymattstrasse 71
3027 Bern
Tel. 031 56 33 01

**Kantone Basel Stadt,
Basel Land und Aargau**
Kurt Eckert, Poststr. 906
5016 Obererlinsbach
Tel. 064 34 36 77

Kanton Tessin 6951 Lugaggia
Sergio Merotto Tel. 091 91 34 32

**und
über den Baustoffhandel**

Wer macht was?

Fachfirmenverzeichnis

Abdichtungen

KUNSTSTOFF-TECHNIK
Aktienges. Himmler, 8952 Schlieren
Spitalstr. 74, Tel. 01/730 20 20/21
RENECO Bautechnik AG
8112 Otelfingen, Tel. 01/844 31 71

Architekturmodelle

H. Schalk, 8050 Zürich
Thurgauerstr. 70, Tel. 01/302 64 11
Werner Schnüriger, 8953 Dietikon
Moosmattstr. 16, Tel. 01/740 27 57
Toni Wuest, 8032 Zürich
Russenweg 5, Tel. 01/251 58 60
Modellbau Zaborowsky
Inhaber D. Raffainer
Neumarkt 10, 8001 Zürich
Tel. 01/252 22 16

Bauaustrocknung

Roth-Kippe AG, 8045 Zürich
Giesshübelstr. 96, Tel. 01/66 11 55

Baugrunduntersuchungen

GEOTEST AG
3052 Zollikofen, Tel. 031/57 20 74
9008 St. Gallen, Tel. 071/24 87 10
8570 Weinfelden, Tel. 071/22 22 30
1037 Etagnières, Tel. 021/91 10 85

Bauthermographie und dynamische Wegmessung

JENZER AG Messtechnik
8954 Geroldswil, Tel. 01/748 24 24

Drahtseile

Fatzer AG, 8590 Romanshorn
Tel. 071/63 12 32, Telex 77176
Kabelwerke Brugg AG
5200 Brugg, Tel. 056/41 11 51
Schweiz. Seil-Industrie AG CIS
8201 Schaffhausen
Tel. 053/5 42 41, Telex 76498
Bahn-, Bau- und Industriedrahtseile

Elektronische Datenverarbeitung

CONTROL DATA AG, 8021 Zürich
CYBERNET RECHENZENTRUM
Militärstr. 36, Tel. 01/242 14 34
FIDES Rechenzentrum, 8002 Zürich
Bleicherweg 33, Tel. 01/202 78 40
Schweizerische Niederlassungen in:
Basel, Bern, Genf, Lausanne

Erschütterungs-Messungen

GEOTEST AG
(s. Baugrunduntersuchungen)

Faltwände

Rosconi AG, 5610 Wohlen
Tel. 057/6 49 00 / 6 77 15

Farbspritzkabinen

Fröhlich Spritzkabinen-
und Apparatebau, 5524 Niederwil
Tel. 057/6 57 57 / 58

Fassadenplanung

Metallbau-Planung J. F. Meyer
6006 Luzern, Seeburgstr. 20
Tel. 041/31 20 88

Feuchtigkeitsmessgerät

H. T. Hauenstein AG, Finkelerweg 32
4144 Arlesheim/Basel
Tel. 061/72 10 60

Garderobeneinrichtungen

Rosconi AG, 5610 Wohlen
Tel. 057/6 49 00 / 6 77 15

Geologie – Geotechnik – Geophysik

BBL Baulaboratorium AG
4132 Muttenz/Basel, Tel. 061/61 33 14
GEOTEST AG (s. Baugrundunters.)

Geotechnik

Dr. H. Halter, dipl. Ing. ETH/SIA
Beratung- und EDV-Berechnung im
Grundbau, Erdbaulabor
Ekkehardstr. 25, 8006 Zürich
Tel. 01/362 56 28

Ingenieurbüro G. Mugglin AG
Beratung, Untersuchungsprogramme,
Planung, Berechnung, Überwachung
in Grundbau, Bodenmechanik und
allgemeinem Tiefbau
Bolleystrasse 29, 8006 Zürich
Tel. 01/251 48 62

Geotechnisches Büro Dr. U. Schär
Grundbauberatung, Erdbaulabor
Bergstr. 125, 8032 Zürich
Tel. 01/252 36 88 und 01/252 44 42

Gitterroste

Hähn Diagonal-Gitterroste
Otto Wyss,
St. Georgenstr. 68, 8400 Winterthur
Tel. 052/22 50 78, Telex 76415

Heizung/Lüftung

Ing.-Büro B. Huwyler, 8055 Zürich
Birmensdorferstr. 406, Tel. 01/66 00 34

Holzbeizarbeiten

Amstutz & Sahli AG, 8032 Zürich
Chem. Holzbeizerei und Spritzwerk
Hofackerstr. 11 A, Tel. 01/53 50 40

Holzfalltüren – Faltwände

Lienhard Söhne AG, 8038 Zürich
Albisstr. 131, Tel. 01/45 12 90

Holzschutzmittel

Dr. R. Maag AG, 8157 Dielsdorf
Tel. 01/853 12 55
Color xex, Xerotin, Xylosan

Imprägnierung

Imprägnierung Silanbasis für
mineralische Baustoffe
Fareba AG, 4053 Basel
Tel. 061/47 53 54 / Telex 63578 Fabra

Injektionen

KUNSTSTOFF-TECHNIK
Aktienges. Himmler, 8952 Schlieren
Spitalstr. 74, Tel. 01/730 20 20 / 21
RENECO Bautechnik AG
8112 Otelfingen, Tel. 01/844 31 71

Isolierunterdach GANTNER

Leganorm AG, 8400 Winterthur
Feldstr. 31, Tel. 052/25 26 16

Kanalreinigung

Kanalreinigung Widmer AG
7-Tag-und-Nacht-Pikett
8803 Rüschtikon, Tel. 01/724 21 50

Lärmbekämpfung

Schneider+Co. AG
8401 Winterthur, Im Hölderli 26
Tel. 052/89 21 21
Technische Akustik / Engineering

Lärmschutz

Siegfried Keller AG, Wallisellen
Lärmschutz
Büro und Lager:
Zürichstr. 38, 8306 Brüttsellen
Tel. 01/833 02 81

Materialprüfung

BBL Baulaboratorium AG
4132 Muttenz/Basel
Tel. 061/61 33 14

Mauerentfeuchtungen

RENECO Bautechnik AG
8112 Otelfingen, Tel. 01/844 31 71

Mauerentfeuchtung Ausblühungsschutz

Dokumentation bereitwillig:
Max Anderegg, 9011 St. Gallen
Biserhofstr. 27, Tel. 071/23 65 64
Ausführung i. d. ganzen Schweiz

Metallbau

Ernst Schweizer AG, 8047 Zürich
Tel. 01/52 69 10
Werk: 8908 Hedingen
Tel. 01/761 60 22 Metallfassaden,
Metallfenster, Metalltüren,
Schutzraumbauteile, normierte
Bauteile, Sonnenenergie-Anlagen

Metallbau

Surber-Metallbau AG, 8004 Zürich
Hohlstrasse 211, Tel. 01/42 87 87
Metallfassaden, Metallfenster,
Schallschutzfenster, Metalltüren,
Brandschutzabschlüsse

Metall-Normtüren

Brander AG, 8162 Steinmaur
Tel. 01/853 06 22

Natursteine

J. und A. Kuster, Steinbrüche AG
8807 Freienbach, Tel. 01/784 25 25

Pendeltüren

Carl Sigerist AG
8201 Schaffhausen, Tel. 053/4 39 21

Pfahlprüfungen

GEOTEST AG (s. Baugrundunters.)

Pumpen

PUMPENBAU SCHAFFHAUSEN AG
8200 Schaffhausen
Tel. 053/4 30 21
K. Rüttschi AG, 5200 Brugg
Tel. 056/41 04 55

Regale

HUPFER Metallwaren
Riedhofstrasse 75, 8049 Zürich
Tel. 01/56 06 00

Rohrdurchstossen

statt aufbrechen!
Werkleitungen, Steuerungen,
Abwasser
Alfredo Piatti AG, 8305 Dietlikon
Tel. 01/833 00 11

Schaltschrank + Schema

küpfelerle + fischer REGU K.Kesseler
Schauenbergstr.52 Postfach 200
8046 Zürich 8340 Hinwil
Tel. 01/57 26 77 Tel. 01/937 27 87
Heizung, Klima + Maschinenbau
Wärmepumpen, Alternativenergie-
Steuerungen VERKAUF:
Annäherungselektronik für Urinale,
WC, Duschen und Lavabos

Schaumstoff-Streifen

zur Fugen-Hinterfüllung
Schaumstoff AG, 8303 Bassersdorf
Geerenweg 4, Tel. 01/836 61 14

Schiebe- u. mobile Wände

Inbau AG, 9410 Heiden
Tel. 071/91 11 83
Rosconi AG, 5610 Wohlen
Tel. 057/6 49 00 / 6 77 15
Carl Sigerist AG
8201 Schaffhausen, Tel. 053/4 39 21

Storenstoffe

H. Engler & Co. AG
5430 Wettingen, Dorfstrasse 37
Tel. 056/26 06 24, Telex 54970 ch

Temporäre Arbeit

MEDIA	INTERIM	MEDIA
Basel	Tel. 061/43 66 50	
Lausanne	Tel. 021/20 40 77	
Moutier	Tel. 032/93 90 08	
MEDIA	INTERIM	MEDIA

Thermische Gebäudeisolation

AG Conrad Zschokke
Genf 022/35 12 20, Sion 027/8 15 05
Lausanne 021/24 00 42
Zürich 01/35 52 35, Chur 082/22 08 44
Bellinzona 092/25 51 41

Transporte u. Kranarbeiten

Alfredo Piatti AG, 8305 Dietlikon
Tel. 01/833 00 11

Treppen

Columbus-Treppen AG
9245 Oberbüren, Tel. 073/51 37 55
Spindeltreppen aus Holz
und Aluminium, Scheren-
und Holzschiebetreppen

Unterquerungsarbeiten mit Stahl- und Eternit-rohren bis 1000 mm Ø

für Kanalisation und Werkleitungen
Trenchag AG, 8305 Dietlikon
Tel. 01/833 22 05

Wiese für Tiefbau

Isliker & Co. AG, 8050 Zürich
Ringstr. 72, Tel. 01/312 31 60

Wasserdichte Türen

Tuchschild AG, 8500 Frauenfeld
Tel. 054/7 24 71

Das neue Fertigelement: ACO Sessa Leibungsfenster – für den Baufachmann



Einhängen des ACO Sessa Leibungsfensters



Eingebautes ACO Sessa Fenster, 120 x 60 cm

Fertigelemente tragen zur rationelleren Bauweise bei. Im Bereich des Kellerfenster-einbaus wird heute immer noch die althergebrachte Bauweise praktiziert. Der Aufwand, die vielen Arbeitsphasen mussten gemacht werden, weil es nichts wirklich Besseres gab. Bis heute. Jetzt kann man mit dem ACO Sessa Leibungsfenster (Baunormteil) rationeller und problemloser arbeiten. Die Verwendung hört nicht beim Kellerfenster auf, sondern viele weitere Möglichkeiten des Einbaus werden eingeschlossen. ACO Leibungselement aus Polyesterbeton und einem damit verbundenen stabilen Sessa-Norm Metallfenster. Der Vorteil: Wirtschaftlichkeit, geringere Kosten und optimales Aussehen. Gründe, die überzeugen. ACO Sessa gibt es für Mauerstärken von 20 und 25 cm.

Der ACO Planungs- und Beratungsdienst ist immer für Sie da. Verlangen Sie unseren Spezialprospekt mit Preisliste oder rufen Sie uns doch einfach an.

Die ACO Sessa Vorteile:

- kompaktes Fertigelement
- handlich, geringes Gewicht
- einfacher Einbau, einwandfreier Sitz
- gefälliges Aussehen
- 16 Typen in Einfach- und Isolierverglasung in den Fenstergössen 80 x 40 cm, 100 x 50 cm mit Kippflügel wie 120 x 60 cm mit Kipp- und Drehflügel, sowie mit Draht- oder Stabgitter sind erhältlich.



**ACO Bauelemente
Mittlödi/Glarus**

Beratung
8802 Kilchberg
Hochweidstrasse 3
Telefon 01 715 17 95
Telex 58150

Müller-Brockmann & Co. 171.80.01 6

Flachdachwasserablauf Guss zweiteilig,
Isolierring, Isolierkörper.
Flachrost befahrbar, 150 KN Prüfkraft.

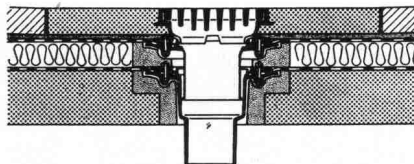

Flachdachwasserablauf Guss zweiteilig
mit Kugelrost, Isolierring, Isolierkörper,
Distanzringe 25 + 35 mm Höhe.
Auch mit Flachrosten rund oder
quadratisch lieferbar.

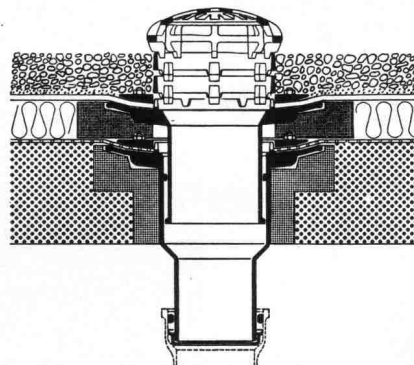

Flachdachwasserablauf Guss zweiteilig,
seitl. Auslauf 3° mit Kugelrost,
Isolierring, Isolierkörper,
Distanzringe 25 + 35 mm Höhe.

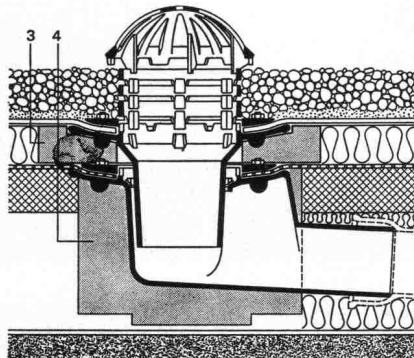

Weitere Zubehörteile:
Heizringe, Heizstäbe, Flachroste rund
und quadratisch 15 + 150 KN Prüfkraft.

PASSAVANT

Flachdachwasserabläufe

aus Guss – die sichere, problemlose
Flachdachentwässerung.

Das bewährte Baukastensystem aller
PASSAVANT-Flachdachwasser-
abläufe erlaubt **das Überbrücken
jeder Höhe, ohne den untersten ein-
betonierten Ablaufkörper zu ver-
ändern.**

IKP-Zulassung 1074

Verlangen Sie Unterlagen bei:

Werner Maag AG
8032 Zürich
Zeltweg 44
Tel. 01/251 7580/81
Telex 58675

Adresse:

SIA 10

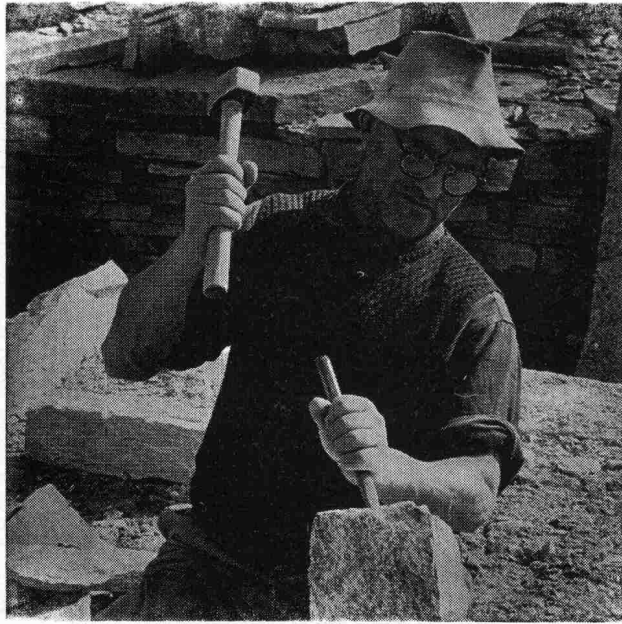

Natursteine

im Garten-, Hoch- und Tiefbau

Wir laden Sie ein, unsere neue, grosse **Musterausstellung** an der Seefeldstrasse 198 in Zürich zu besuchen.

Eckardt Natursteine AG

8034 Zürich, Postfach
Telefon 01 / 55 08 60
Telex 57004

6604 Locarno, Via in Selva
Telefon 093 / 31 39 52

Grosses Lager in Zürich-Tiefenbrunnen

Profitieren Sie

**Unsere Erfahrung
zu Ihrem Vorteil**

Wir bauen für Sie in
Aluminium und Stahl.

- Tragkonstruktionen und Hallenbauten für Industrie und Gewerbe
- Treppen und Tore
- Schaufenster und Türen
- Fenster und Fassaden
- Notstromanlagen

Heinz **SENN**  **AG**

Bernstrasse 9, Tel. 062/41 3444
4665 Oftringen Telex 68901

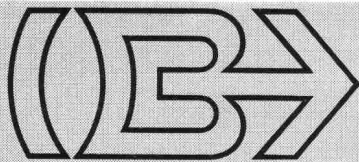

BRODTBECK

Liftschacht- und Raumelemente Vortriebsrohre und Kanalelemente
Fassaden- und Spezialelemente Cementwaren

Brodbeck AG Hardstrasse 42
4133 Pratteln Telefon 061 81 50 12

Grundwasser- absenkung

Filterbrunnen Kleinfilterbrunnen
Wellpointanlagen Vakuumanlagen

BLESS

Technische
Beratung/Bau-
ausführung:

Neugutstr. 52, 8600 Dübendorf

Bauunternehmung AG Tel. 01/8210085
Zürich - Dübendorf - Aarau - Chur - Grenchen - St. Gallen



DÄMMIT. Unser Beitrag zur Verbesserung der Wohnqualität und zum Energiesparen.

BERGER BSR

H heute weiss jeder, dass

die Rohstoffe immer knapper werden.

Aber wie die angestrebte Wohnqualität erreichen und dabei noch Energie sparen?

Unsere Lösung heisst Dämmmit.

Dämmmit ist ein einschaliges Aussenwand-Isolationssystem mit der genialen Klemm- und Riegelfalzverbindung. Die zwangsverriegelten Platten bilden ohne Kleber und andere Verbindungsmittel einen kompakt zusammenhängenden Isolationsmantel ohne offene Fugen. Die Polystyrol-Hartschaumplatten sind alterungsbeständig, verrottungsfest, wasserabstossend und schwer brennbar.

Der mineralische Dämmmit-Putz kann in vielen Farben und Strukturen aufgetragen werden. Er ist sehr widerstandsfähig und behindert das «Atmen» der Wand nicht. Die Dämmmit-Aussenwand-Isolation schützt gegen Wärmeverluste im Winter und hält unerwünschte Wärmeeinstrahlung im Sommer fern.

Das Energiesparen fällt mit Dämmmit leichter, denn die Investitionskosten können dank grossen Heizkosteneinsparungen schon nach wenigen Jahren amortisiert werden.

Wenn das für Sie keine Referenz ist...

Das Erfolgsgeheimnis von Dämmmit kann bald auch Ihnen zum Erfolg verhelfen.

Rufen Sie uns doch unverbindlich an.

Wer mit Dämmmit isoliert, hat gut investiert.

Ich interessiere mich für die Isolationsmethode Dämmmit.

Schicken Sie mir bitte Informationsmaterial.

Ich erwarte den unverbindlichen Besuch Ihres Aussendienst-Fachmanns.

BERGER BSR

Name Vorname

Strasse PLZ/Ort

Telefon

DÄMMBAU HANDELS AG

Hauptsitz: 6018 Buttisholz, Telefon 045-57 15 65

WIR
SCHLIESSEN
GUT AB!

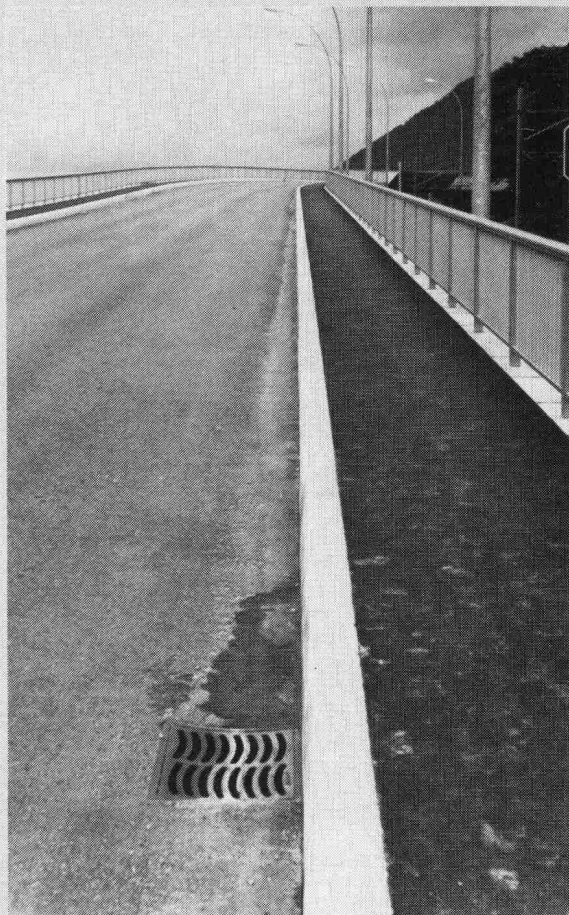

Strassen-
Abschlüsse und
Inselsteine
aus
Hartbeton



STEINER SILIDUR AG
8450 Andelfingen, Tel. 052-41 10 21

FORMSTEIN AG
3113 Rubigen
Tel. (Werk) 031-92 24 32, (Büro) Neu 031-98 05 44

BRODTBECK AG
CEMENTWARENFABRIK
4133 Pratteln, Tel. 061-81 50 12

Fachbücher

Bauschäden-Sammlung Band I und II	Preis
Sachverhalt — Ursachen — Sanierung. Zusammenstellung von Schäden an Bauten, verursacht durch Beschädigung, Abnutzung oder Alterung, mit Vorschlägen zu ihrer Behebung. Herausgegeben von G. Zimmermann (164 S., A5 quer, 160 Abb.) pro Band	38.30
Bauschäden-Sammlung Band III	
Fortsetzung und Ergänzung der Bände I und II vom gleichen Verfasser. Umfang in gleicher Art.	38.30
Baustoff Beton, ein Handbuch für die Baupraxis	
Neuaufgabe — von Dr. U. Trüb. (193 S., 65 Abb.), Format A5	30.—
Ein Bewertungssystem der Bruchsicherheit	
Von Dr. T. Varga. (44 S., 71 Abb., Format A4, 1973)	17.50
Berechnungstabellen für unterzugslose Decken (Piltdecken, Flachdecken) / Tables for flat slabs	
Von D. Pfaffinger und Prof. Dr. B. Thürlimann. (331 S., Format A4, wovon 40 S. Text in deutscher und englischer Sprache, mit 15 Abb. und 291 S. Tabellen samt Schemaplänen, in Leinen gebunden, 1967)	65.—
Schweizerische Strahlflugzeuge und Strahltriebwerke	
Von Georges Bridel. Umfassende Darstellung der bedeutenden schweizerischen Leistungen auf diesem Gebiet. Herausgegeben in Zusammenarbeit mit dem Verkehrshaus der Schweiz. (106 Seiten, 70 Abb., 1 Faltafel, Format A5)	15.—
Computer im kleinen und mittleren Ingenieur- und Architekturbüro	
Vorträge der Informationstagung der SIA-Fachgruppe der Ingenieure der Industrie (FI) vom 5. und 6. April 1974 in Zürich. (193 S. mit Abb. und Tab., Format A4)	60.—
Hochhäuser	
Vorträge der Studientagung der SIA-Fachgruppen für Brückenbau und Hochbau (FBH) und für Architektur (FGA) vom 18. bis 20. Okt. 1973 in Zürich. Heft 1 der VAG-Berichte. (Format A4, 204 S. mit Abb., broschiert)	35.—
Kunststoffe im Bauingenieurwesen	
Vorträge der Studientagung der SIA-Fachleute für Brückenbau und Hochbau (FBH) vom 17. und 18. Oktober 1975 in Zürich und Dübendorf. Heft 2 der VAG-Berichte. (Format A4, 204 S. mit Abb., broschiert)	55.—

zuzüglich Porto
und Verpackung

Bestellschein

Bitte senden Sie mir die angekreuzten Bücher gegen Rechnung

- | | |
|--|--|
| <input type="checkbox"/> Bauschäden 1 | <input type="checkbox"/> Berechnungstabellen |
| <input type="checkbox"/> Bauschäden 2 | <input type="checkbox"/> Strahlflugzeuge |
| <input type="checkbox"/> Bauschäden 3 | <input type="checkbox"/> Computereinsatz |
| <input type="checkbox"/> Baustoff Beton | <input type="checkbox"/> Hochhäuser |
| <input type="checkbox"/> Bruchsicherheit | <input type="checkbox"/> Kunststoffe |

Name: _____

Strasse: _____

Plz., Ort: _____

Datum: _____

Unterschrift: _____

Einsenden an:

Verlags-AG der akademischen technischen Vereine
Postfach 630, 8021 Zürich

... aus der Praxis Spindeltreppen-Beispiel von Naegeli-Norm

Die Beton-Spindeltreppe als Aussentreppe, weil das Material unverwüsthlich und die Anpassung an die Umgebung optimal ist. Beim Gebäude handelt es sich um das Sportzentrum in Oberglatt. Die besondere Anforderung bei dieser Anlage lag darin, dass auch bei grossem Personenandrang ein müheloses Begehen gewährleistet sein muss. Die Lösung: Eine Spindeltreppe von Naegeli-Norm mit einem Spindelkern-Durchmesser von 90 cm. Naegeli-Norm hat auch für Ihr Problem die richtige Lösung. Verlangen Sie den Planungskatalog, die 16seitige Broschüre, das Zeigebuch zur Ansicht.

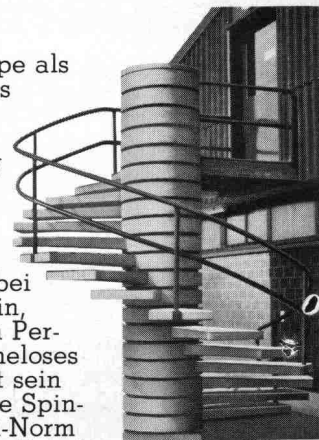

Naegeli-Norm AG **Betonelemente**
8401 Winterthur, Telefon 052 361464

naegeli-norm



ROBA- Rosen- verbund- steine

Verkauf von
sämtlichen
Gartenbauartikeln

**Element- und
Baustein AG**
Kindhausen
8604 Volketswil
Tel. 01 / 945 48 17



Architekturmodelle

Reliefs- und Planungsmodelle
exakt und ansprechend liefert
kurzfristig und preiswert

KREBSER-MODELLBAU
Effretikon ZH, Tel. (052) 32 10 16



spielen

Spielplätze müssen leben, natürliche Umwelt ersetzen, die kindliche Phantasie bereichern, Abwechslung bieten, zu spielerischen Taten verhelfen, Kontakt schaffen, begeistern, anregen, müssen dem Kind seine Welt bedeuten, müssen Wohnraum im Freien sein . . .
Verlangen Sie den Spielgeräte-Katalog von Geräten in Holz, Metall und Kunststoff.

berli Postfach 201, 6210 Sursee/LU,
Tel. 045 21 20 66

2034/

SIA

Ich bitte um Ihre Dokumentation

Häusermann-Normschränke

Massgeschneidert für Sie, R. Häusermann AG
vorteilhafte Preise 5707 Seengen
Telefon 064 54 25 25

Bon Name:
Strasse:
PLZ/Ort:

Treppen von Columbus

Scherentreppen aus Aluminium-Druckguss (3 Modelle, verschiedene Grössen)
Spindeltreppen aus Aluminium-Druckguss (3 Durchmesser)
Spindeltreppen aus Holz (in jeder Dimension)
Schiebetreppen aus Holz (3 Modelle)

Scherentreppen

Spindeltreppen

Schiebetreppen

Columbus Treppen AG

Industriestrasse 9245 Oberbüren Tel. 073 51 37 55

Stahlrohrgerüste von Robert Aebi

Brückenlehrgerüste • Spriessgerüste • Passarellen • Notdächer • Baugespanntürme • Fassadengerüste • Stützgerüste • Innengerüste usw.

Projektierung • Montage • Vermietung • Verkauf

Robert Aebi AG

Abteilung Gerüstbau
8105 Regensdorf, Tel. 01/840 25 50
Landquart 081/51 25 42 • Bern 031/44 84 57
Genf 022/42 73 30 • Arbedo 092/29 17 61

Das vollmassive Kunststoff-Fenster-system für heute mit der Profilttechnik von morgen! Wer heute baut oder saniert, sollte unbedingt dieses neue Kunststoff-Fenster-system prüfen, bevor er seine Fenster plant und einkauft!

COUPON:
Senden an:
Fahrni + Co AG
Bernstrasse 84
3250 Lyss
Tel. 032 84 25 25

Ich interessiere mich für FAHRNI thermassiv:
Name: _____
Strasse: _____
Ort: _____
Tel: _____

Gemessen an unseren gelieferten Schächten, können wir es mit jedem Bergwerk aufnehmen.

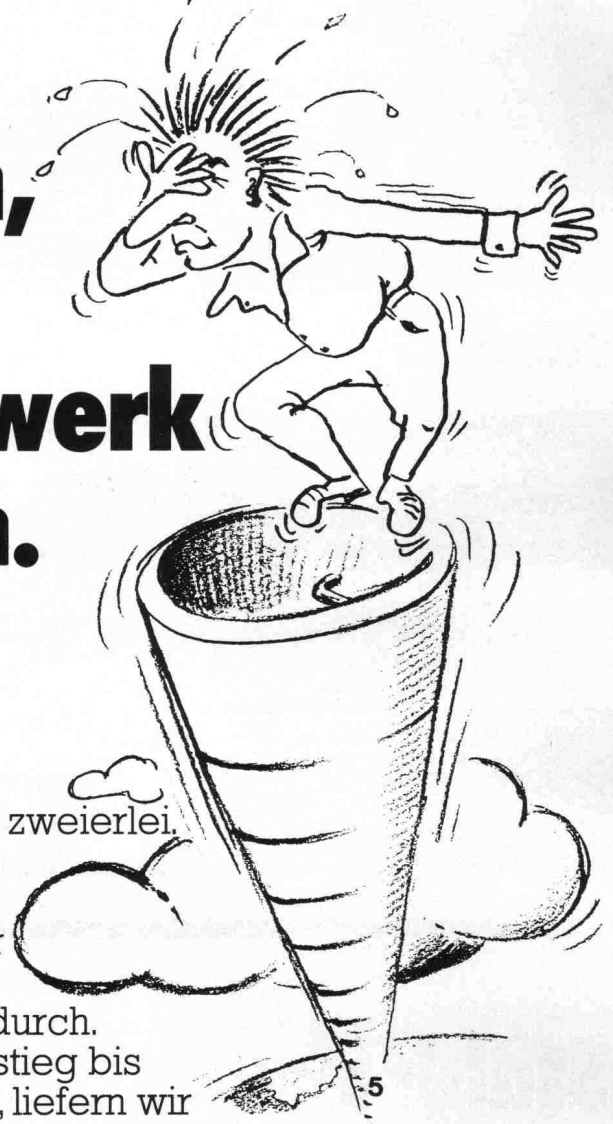

Spass beiseite.
Schächte und Schächte sind zweierlei.
Unsere haben nur Vorteile.

Eine saubere und
sichere Sache für jeden, der
senkrecht in die Erde will –
oder ganz zwingend unten durch.
Ob oval oder rund. Vom Einstieg bis
zum Ziel und wieder zurück, liefern wir
Schächte in allen Ausführungen und
Dimensionen. Für alle Zwecke: vom
Lichtschacht für Kellerfenster bis zum
Notausstiegsschacht – und alle Varianten
dazwischen.

Und wir liefern schnell. Ab Lager.
Denn sicher haben Sie einen Termin.
Und einen guten Grund, warum Sie unten
durch wollen.

 **FAVRE**

**Auf uns kann man bauen
Hoch- und Tief**

Favre & Cie. AG Zementwarenfabrik 8304 Wallisellen Tel. 01-830 20 11

Werke in: 4658 Däniken SO Tel. 062-65 17 17, 5236 Remigen AG Tel. 056-98 10 90, 1897 Bouveret VS Tel. 025-81 23 31
2542 Pieterlen BE Tel. 032-87 15 34, 8953 Dietikon ZH, Baustoff-Center Limmattal Tel. 01-748 21 55