

Objektyp: **Advertising**

Zeitschrift: **Schweizer Ingenieur und Architekt**

Band (Jahr): **98 (1980)**

Heft 26

PDF erstellt am: **25.09.2024**

Nutzungsbedingungen

Die ETH-Bibliothek ist Anbieterin der digitalisierten Zeitschriften. Sie besitzt keine Urheberrechte an den Inhalten der Zeitschriften. Die Rechte liegen in der Regel bei den Herausgebern.

Die auf der Plattform e-periodica veröffentlichten Dokumente stehen für nicht-kommerzielle Zwecke in Lehre und Forschung sowie für die private Nutzung frei zur Verfügung. Einzelne Dateien oder Ausdrucke aus diesem Angebot können zusammen mit diesen Nutzungsbedingungen und den korrekten Herkunftsbezeichnungen weitergegeben werden.

Das Veröffentlichen von Bildern in Print- und Online-Publikationen ist nur mit vorheriger Genehmigung der Rechteinhaber erlaubt. Die systematische Speicherung von Teilen des elektronischen Angebots auf anderen Servern bedarf ebenfalls des schriftlichen Einverständnisses der Rechteinhaber.

Haftungsausschluss

Alle Angaben erfolgen ohne Gewähr für Vollständigkeit oder Richtigkeit. Es wird keine Haftung übernommen für Schäden durch die Verwendung von Informationen aus diesem Online-Angebot oder durch das Fehlen von Informationen. Dies gilt auch für Inhalte Dritter, die über dieses Angebot zugänglich sind.

Ein Dienst der *ETH-Bibliothek*
ETH Zürich, Rämistrasse 101, 8092 Zürich, Schweiz, www.library.ethz.ch

<http://www.e-periodica.ch>

Schweizer Ingenieur und Architekt

Verlags-AG der Akademischen-technischen Vereine

Offizielles Organ

des Schweizerischen Ingenieur- und Architektenvereins (SIA),
der Gesellschaft Ehemaliger Studierender der ETH Zürich (GEP)
und der Schweizerischen Vereinigung Beratender Ingenieure (ASIC)

Schweizerische Bauzeitung

Erscheint wöchentlich

98. Jahrgang 26. Juni 1980 Heft 26/80

Redaktion

«Schweizer Ingenieur und Architekt»
Rüdigerstrasse 11
Postfach, CH-8021 Zürich
Tel. (01)201 55 36

Redaktoren:

Kurt Meyer,
Chefredaktor

Bruno Odermatt,
dipl. Arch. ETH/SIA

Druck:

Offset + Buchdruck AG
Staffelstrasse 12
8021 Zürich

Nachdruck von Bild und Text,
auch auszugsweise, nur mit
Zustimmung der Redaktion und
nur mit genauer Quellenangabe
gestattet.

Inhalt

Architektur

Der Geschäftssitz der
BASF (Schweiz) AG in Wä-
denswil. Von *Fred Hoch-
strasser* und *Hans Bleiker*,
Zürich 633

Forschung/Entwicklung

Forschung und Entwicklung
im Sulzer-Konzern. Von
Pierre Borgeaud, Winterthur 639

Kraftwerksbau

Neue Anlagen der Kraftwer-
ke Oberhasli. Überleitung
Handeck-Trift. KW Hand-
deck III, Vollausbau
Hopflauen und Innert-
kirchen II 644

Kunststoffe

Herstellung von Bodenbelä-
gen. 75 Jahre Forbo
Giubiasco AG 649

Tagungsberichte

Die Leitung komplexer Bau-
vorhaben in der Vorberei-
tungs- und Projektierungs-
phase. *J. Wiesmann*/
H. P. Howald 651

Umschau

Bedrohte Weissenhofsied-
lung in Stuttgart 652

Wettbewerbe

Bâtiment de police de Mon-
they. Mehrzweckhalle in
Jenaz. 652

Laufende Wettbewerbe B 97

Wettbewerbsausstellungen.
Aus Technik und Wirtschaft B 98

Kurzmitteilungen. Firmennach-
richten. Kongresse B 99

Tagungen. Vorträge.
Stellenvermittlung SIA/GEP B 100

Vorschau auf das nächste Heft

Bauen im Alten Peru

zum Titelbild

Rivalfix 7 - der lösungsmittel- freie Schutzanstrich mit hoher Strapazierfähigkeit.

Rivalfix 7 ist ein ölbeständiger,
abrasionsfester Kunstharz-
anstrich in zwei Komponenten auf
Epoxidbasis in Emulsionsform.
Er ist geruchlos, gegen Feuer un-
gefährlich und wird in fünf ver-
schiedenen Farben hergestellt.
Rivalfix 7 imponiert durch seine
erstaunlich hohe Strapazierfä-
higkeit und die vielseitigen An-
wendungsmöglichkeiten im In-
nern wie im Freien. Seine gute
mechanische und chemische Be-
ständigkeit gegen verdünnte
Säuren, Laugen, Mineralöle und
Benzin sind ein weiteres Plus.
Die dauernde Warmwasser- und
Trockentemperatur-Beständig-
keit beträgt ca. 60 °C.

Rivalfix 7 wird mit feuchtem
Pinsel, Roller, Bürste oder geeig-
netem Spritzgerät (airless) auf
den mattfeuchten Untergrund
aufgetragen. Die Trocknung
hängt von Temperatur, Luft-
feuchtigkeit und Luftzirkulation
ab.

Die häufigsten Anwendungsge-
biete von Rivalfix 7 sind: Als
Bodenversiegelung für Industrie-
böden, Terrassen, Zivilschutz-
bauten, Parkhäuser, Shopping
Center, Kellereien, Kläranlagen
usw. Als Ölschutzanstrich nach
Anhang TTV 7 für Auffang- und
Schutzwannen im Innern und
im Freien (EAGS-Ausweis Nr.
04.08.74). Als Tausalzschutz von
Brückenbordüren, Stützmauern,
Bordsteinen, Sockeln und ande-
ren zementgebundenen Fertige-
teilen. Als Tunnelanstrich zur
Verbesserung der Sichtverhält-
nisse und Erleichterung der Rei-
nigung von Schmutzablagerun-
gen.

MEYNADIER & CIE AG
8048 Zürich

Abonnemente

Schweiz:

1 Jahr Fr. 127.-
½ Jahr Fr. 67.-
Einzelnummer Fr. 5.-

Ausland:

1 Jahr Fr. 135.-
½ Jahr Fr. 71.-
Einzelnummer Fr. 6.-

Ermässigte Abonnementspreise
für Mitglieder des SIA, der
GEP, des BSA und der ASIC,
für Studenten und für Mitglieder
des STV

Mitteilungen betreffend
Adressänderungen,
Abonnemente
und Bezug von Einzelnummern
sind zu richten an:
«Schweizer Ingenieur
und Architekt»
Edenstrasse 20,
Postfach, 8021 Zürich
Tel. (01) 207 85 90/91

Postscheckkonto:
«Schweizer Ingenieur
und Architekt»
80-6110, Zürich

Anzeigenverwaltung

Iva

IVA AG für internationale
Werbung, Hauptsitz:
Beckenhofstrasse 16,
8035 Zürich
01/361 97 40

Filiale:
19, av. de Beaulieu
1004 Lausanne
Tél. (021) 37 72 72

Ingénieurs et architectes suisses

Bulletin technique de la Suisse romande

Adresse: 27, av. de Cour
1007 Lausanne

No 12/1980

Écoulement des eaux

Concours B 45

Le coefficient d'écoulement
maximum, par *P. Kaufmann*
et *H. Ellenberger* 145

Actualité B 46

Mécanique

Bibliographie B 46, 160

Les critères de rupture en
analyse des contraintes
(2^e partie), par *Nicolas*
Xenophontidis 153

Expositions

Pro Aqua - Pro Vita 80
B 47, B 49

Vie de la SIA 160

Ballenberg, musée suisse
de plein air 158

Industrie et technique B 50

OZALID

... und was hinter diesem guten Namen steht:
das umfassende Angebot an Lichtpausgeräten für jeden Anspruch,
für jede Betriebsgrösse – inklusive Papier, inklusive Zusatzgeräte,
inklusive Service – zu Preisen, die auch bei Licht besehen
noch günstig sind.

Heliostar 2
speziell für Kleinbetriebe

Heliostar 4
entwickelt für
mittlere Betriebe

Regma A 130
die wirtschaftliche
Lichtpausmaschine
für grössere Betriebe

Regma A 150, A 170
Lichtpauskombinationen für
höchste Leistung

Bodan Schneidegeräte
verschiedene Ausführungen,
verschiedene Schnittlängen

OZALID
denn jedes Licht hat seine Quelle

OZALID AG
Herostrasse 7
8048 Zürich
Telefon 01/62 71 71

Die Bombe ist geplatzt

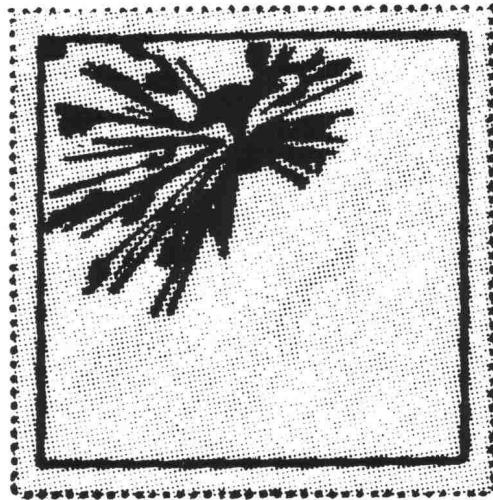

Denn in Zukunft platzt keine Bombe mehr, dann nämlich, wenn Sie mit dem neuen Sprengstoff «sprengen», welcher

- nicht mehr knallt,
- keine Steine wegschleudert,
- keine Erschütterungen verursacht,
- keinen Staub aufwirbelt,
- den Fels schonend abbaut und somit Nacharbeiten erspart,
- alles Gestein und sogar Beton mühelos zerreisst, dem Sprengmittel, **welches nicht unter das Sprengstoffgesetz fällt.**

Sein Name:

“BRISTAR”

Europapremiere ist am 11. und 12. Juli 1980 in einem Steinbruch bei Zürich.

Jedermann kann diese revolutionierende Neuheit auf dem Gebiete des Fels- und Betonabbaus selber anwenden.

Näheres erfahren Sie, wenn Sie den Anmeldetalon einsenden an:

Schwarz Sprengtechnik AG
8321 Wildberg Tel. 01/954 13 70

Hiermit melden wir _____ Personen zur BRISTAR-Vorführung an. Gewünschten Termin bitte ankreuzen.

11. Juli 1980, Freitag
 um 14 Uhr
 um 16 Uhr

12. Juli 1980, Samstag
 um 10 Uhr
 um 13 Uhr

Name: _____

Adresse: _____

Telefon: _____

Genaue Ortsbeschreibung und Programm werden Ihnen nach Eingang dieses Anmeldetalons zugesandt.

Armco-Tiefbau-Elemente

Multiplate®
Durchlässe,
Unterführungen

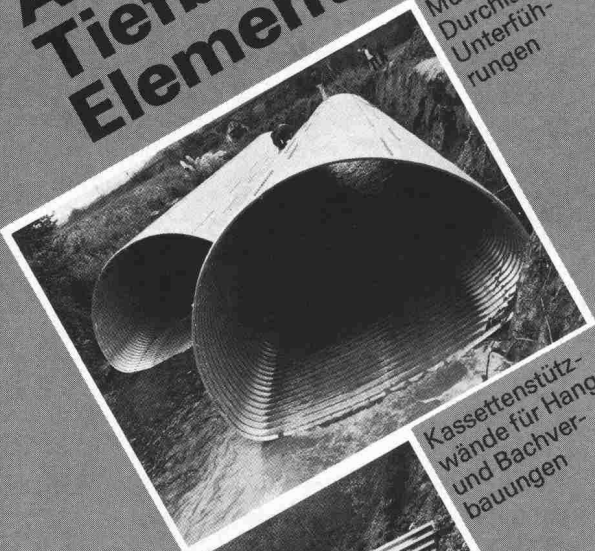

Kassettensützwände für Hang- und Bachverbauungen



Spiwell-Rohre Bachdurchlässe, Kanalisation, Drainage, Entwässerungsrinnen.



KOENIG Bauelemente

Generalvertretung
Armco-Thyssen GmbH
für die Schweiz
Tel. 01-740 26 61

Bitte
senden
Sie uns Ihre
Information

Firma _____

Herrn: _____

Adresse: _____

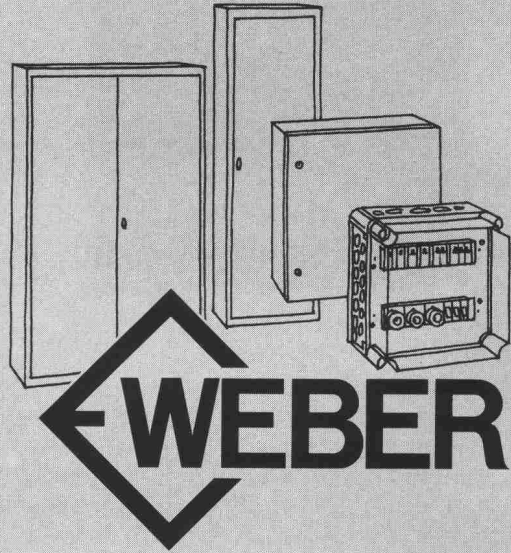

WEBER

Entscheiden Sie zwischen Stahl, Aluminium und Isolierstoff.

Natürlich hängt das von den örtlichen Bedingungen und vielen andern Umständen ab. Für alle Fälle bieten wir Ihnen: Normkästen aus Stahlblech in vielen Grössen ab 40/40 cm bis 100/120 cm, Normschränke aus Stahlblech, 2 m hoch, geeignet für Einzel- oder Reihenaufstellung. Zu diesem Programm haben wir ein vielseitiges, praktisches Zubehör: Grundroste, Traversen, Abdeckplatten, Schwenkrahmenbausätze usw. Aluminium Verteilkästen und -schränke sind ebenfalls in vielen Grössen lieferbar. Oft bietet die Leichtmetallausführung erhebliche Vorteile, besonders in der Bearbeitung. Verteilkästen aus Isolierstoff eignen sich für Einzelmontage und den Zusammenbau zu Grossverteilungen im Batteriesystem. Schutzart IP 55, Vollschutzisolation, raffiniert einfacher Deckelverschluss oder Scharnier sowie ein interessantes Zubehörprogramm.

Weber AG, Fabrik elektrotechn. Artikel und Apparate
6020 Emmenbrücke, Telefon 041-505544

Aluminium-Profile für Fenster und Türen

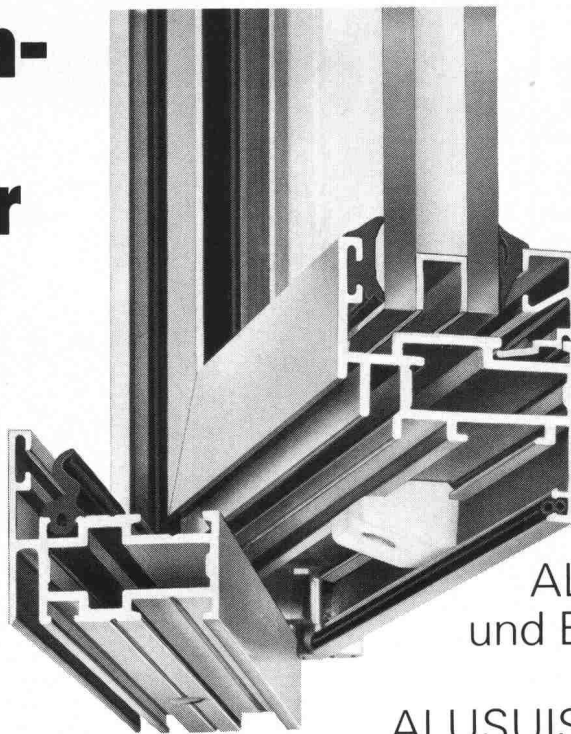

AS-46. Das universelle ALUSUISSE-Metallbau-System zur Einzel- und Serienfertigung von Fenstern und Türen (Einfach- oder Doppelverglasungen von 4 bis 36 mm).

ALLEGA liefert Profile und Beschläge ab Lager. Profitieren Sie vom ALUSUISSE-Know-how und vom ALLEGA-Service.

ALLEGA für Aluminium

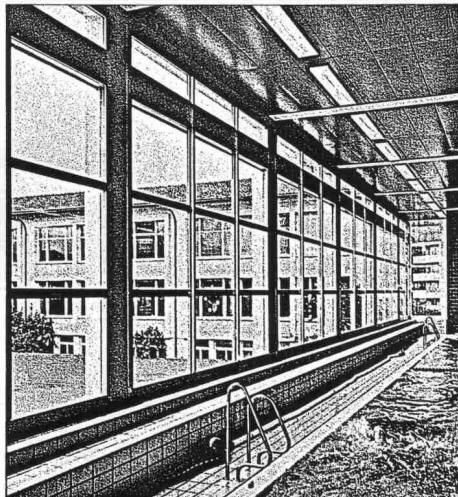
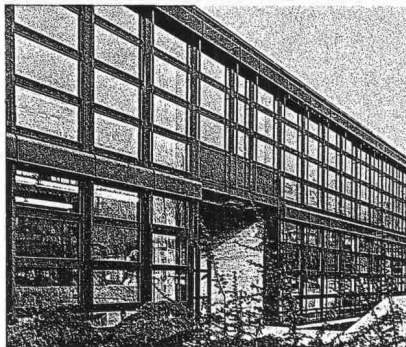
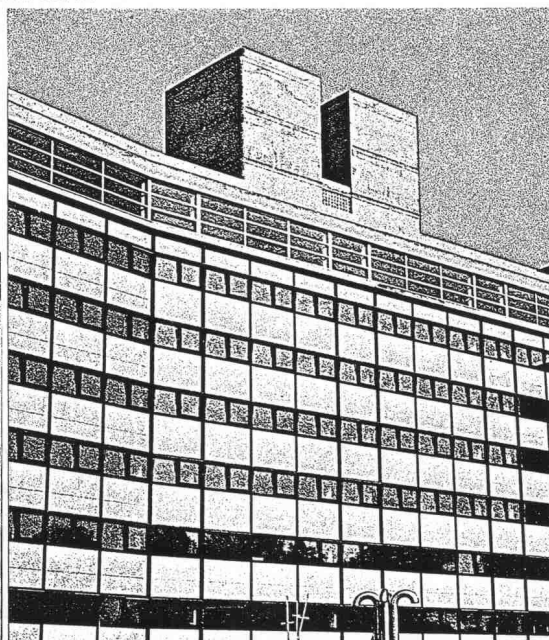

ALLEGA AG
Buckhauserstr. 5
8048 Zürich
Tel. 01/54 22 51

DOLWASIL

Das atmende, kalkmatte Anstrich- system für Neubauten und Renovationen

Nur was atmet,
lebt und
überdauert.
Und Dolwasil lässt
Häuser atmen!

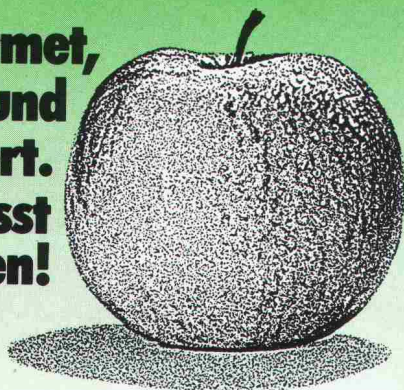

Ein Apfel schützt sich selbst mit seiner Schale. Ein Bauwerk muss geschützt werden. Mit einem atmenden Anstrichsystem. Mit Dolwasil, der wasserverdünnbaren Siliconfarbe für mineralische Untergründe.

Dolwasil schützt und schmückt Fassaden lange Zeit gegen Verwitterung. Auch Objekte, die unter Denkmal- und Heimatschutz stehen. Nahezu 200 Farbtöne sind der sichere Weg für eine optimale Farbgebung.

Die überzeugenden Dolwasil-Vorteile:

- lässt Mauerwerk atmen und ist bis zu 95% wasserdampfdurchlässig
- verhindert das Eindringen von Meteorwasser
- trockenporöser Charakter mit kalkmattem Flair
- alkali- und wetterbeständig
- beständig gegen Industrie- und Autoabgase
- einfache Verarbeitung, Putzstruktur bleibt erhalten

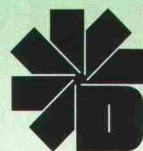

Dold AG
Lack- und Farbenfabrik
CH-8304 Wallisellen
01 / 830 20 22

Befahrbare Schachtanschlüsse

für Plätze und Fussgängerzonen

mit ausziehbarem, spritzwasser-
geschütztem Anschlussteil auf
Anschluss-Klemmsatz fertig verdrahtet,
mit:

- 1 Anschlussklemmen 5 x 35 mm²
- 1 CMC FI-Schalter 3P+N 40A/0,3A
- 1 Steckdose CEE 32A 3P+N+E
- 1 CMC-Sicherungsautomat 3P 40A
- 5 Feller-Steckdosen Nr. 87003 GV
- 3 Sicherungsautomaten 1PN 10A

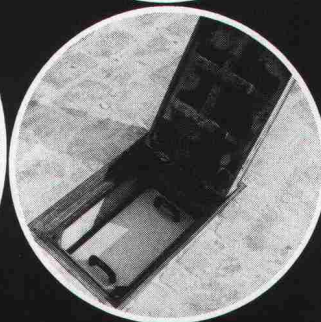
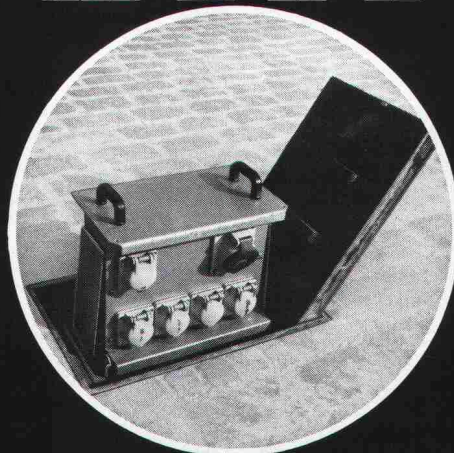
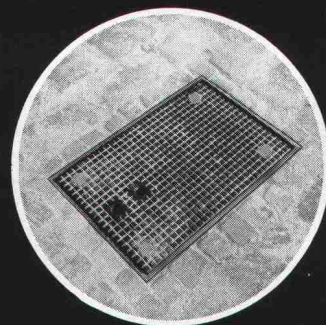
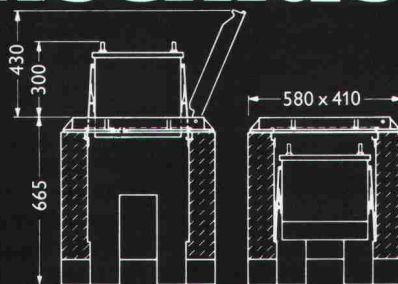

woertz

Oskar Woertz
Fabrik elektrotechnischer Artikel
Eulerstrasse 55 CH-4002 Basel
Tel. 061 23 45 30 Telex 63179 owbslch

Ein Vorurteil – viele Vorteile

prenorm -Decken

Das Vorurteil...

Die Meinung herrscht, dass PRENORM wohl die ideale Stalldecke bei landwirtschaftlichen Gebäuden sei, ihre sinnvolle Anwendung jedoch auf diesen Bereich begrenzt sei.

...stimmt nicht

Es gibt jedoch neben dem Bauernhof noch viele weitere Möglichkeiten, wo die Anwendung einer PRENORM-Decke absolut richtig ist.

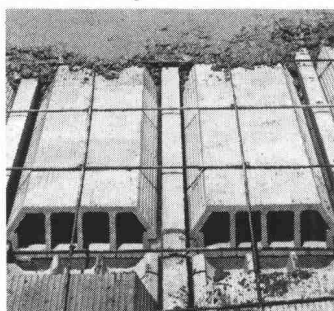

Vorteile – die für PRENORM sprechen

● Die Decke über einem Hohlraum

Mit PRENORM haben Sie hier – im Gegensatz zu einer Stahlbetondecke – kein verlorenes Schalmaterial.

Apropos Hohlraumdecke: Bauphysiker empfehlen mit Recht, bewohnte Räume zu unterlüften.

Für Hohlraum-Decken mit Vorteil PRENORM verwenden

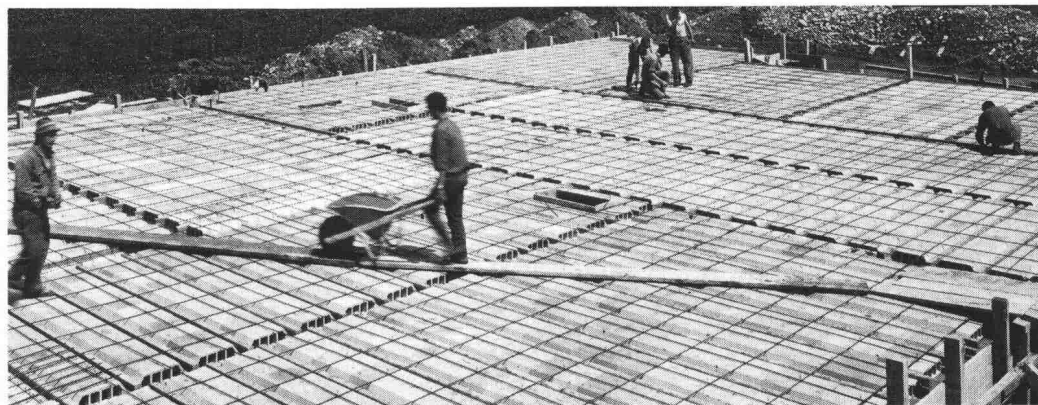

● Die Decke über hohen Räumen

Hier macht PRENORM die aufwendige Spriessung überflüssig.

● Die Decke über dem Oeltanklager

Hier bietet PRENORM eine wirtschaftliche Lösung, ohne komplizierte Spriess- und Schalkonstruktion.

● Der Estrichboden bei einem kalten Dachraum

Dank den gebrannten Tonhohlkörpern weist die PRENORM-Decke einen guten Wärmeisolationwert auf. Durch zusätzliche Dämmstoffe kann dieser noch um ein Beträchtliches gesteigert werden.

● Die Stalldecke

Und nicht zuletzt, ist PRENORM eben die bewährte Stalldecke, die auch für Tiere ein gesundes Raumklima schafft.

PRENORM – die schalungsfreien Decken mit Deckensteinen aus gebranntem Ton und Betonbalken mit oder ohne Tonschuh.

Eigenschaften

- Schalungsfreier Einbau
- Spriessfrei bis 2,90 m (mit verstärkter Armierung bis 4 m)
- Spannweiten bis ca. 8 m
- Rasches und kostensparendes Verlegen
- Wirtschaftlich dimensionierte Deckentypen
- Geringes Decken-Eigengewicht
- Sicherheit durch vorgespannte, enorm tragfähige Betonbalken
- Preisgünstig
- Guter Wärmeisolationwert
- Deckenuntersicht ganz aus Ton, daher gleichmässiges Auftragen des Gipsputzes möglich
- Einfaches Montieren einer Holz-Unterdecke durch Einsetzen von Holzlamellen

prenorm ein Produkt der ZÜRCHER ZIEGELEIEN

Zürcher Ziegeleien
Giesshübelstrasse 40
8021 Zürich
Tel. 01-35 93 30

J. Schmidheiny & Co. AG
St. Leonhardstrasse 32
9001 St. Gallen
Tel. 071-22 32 62

Baustoffe AG Chur
Pulvermühlestrasse 81
7001 Chur
Tel. 081-24 46 46

Hard AG Volketswil
8604 Volketswil
Tel. 01-945 45 41
und über den Baustoffhandel

Verkaufsstelle GMZ Luzern
Sempacherstrasse 14
6000 Luzern Tel. 041-23 60 42

Wer macht was?

Fachfirmenverzeichnis

Abdichtungen

KUNSTSTOFF-TECHNIK
Aktienges. Himmler, 8952 Schlieren
Spitalstr. 74, Tel. 01/730 20 20/21

RENESCO Bautechnik AG
8112 Otelfingen, Tel. 01/844 31 71

Architekturmodelle

H. Schalk, 8050 Zürich
Thurgauerstr. 70, Tel. 01/302 64 11

Toni Wuest, 8032 Zürich
Delphinstrasse 24, Tel. 01/251 58 60

Modellbau Zaborowsky
Inhaber D. Raffainer
Neumarkt 10, 8001 Zürich
Tel. 01/252 22 16

Bauaustrocknung

Roth-Kippe AG, 8045 Zürich
Giesshübelstr. 96, Tel. 01/66 11 55

Baugrunduntersuchungen

GEOTEST AG
3052 Zollikofen, Tel. 031/57 20 74
9008 St. Gallen, Tel. 071/24 87 10
8570 Weinfelden, Tel. 071/22 22 30
1037 Etagnières, Tel. 021/91 10 85

Bauthermographie und dynamische Wegmessung

JENZER AG Messtechnik
8954 Geroldswil, Tel. 01/748 24 24

Drahtseile

Fatzer AG, 8590 Romanshorn
Tel. 071/63 12 32, Telex 77176

Kabelwerke Brugg AG
5200 Brugg, Tel. 056/41 11 51

Schweiz. Seil-Industrie AG CIS
8201 Schaffhausen
Tel. 053/5 42 41, Telex 76498
Bahn-, Bau- und Industriedrahtseile

Elektronische Datenverarbeitung

CONTROL DATA AG, 8021 Zürich
CYBERNET RECHENZENTRUM
Militärstr. 36, Tel. 01/242 14 34

FIDES Rechenzentrum, 8002 Zürich
Bleicherweg 33, Tel. 01/202 78 40
Schweizerische Niederlassungen in:
Basel, Bern, Genf, Lausanne

Erschütterungs- Messungen

GEOTEST AG
(s. Baugrunduntersuchungen)

Faltwände

Rosconi AG, 5610 Wohlen
Tel. 057/6 49 00 / 6 77 15

Farbspritzkabinen

Fröhlich Spritzkabinen-
und Apparatebau, 5524 Niederwil
Tel. 057/6 57 57 / 58

Fassadenplanung

Metallbau-Planung J. F. Meyer
6006 Luzern, Seeburgstr. 20
Tel. 041/31 20 88

Feuchtigkeitsmessgerät

H. T. Hauenstein AG, Finkelerweg 32
4144 Arlesheim/Basel
Tel. 061/72 10 60

Garderobeneinrichtungen

Rosconi AG, 5610 Wohlen
Tel. 057/6 49 00 / 6 77 15

Geologie – Geotechnik – Geophysik

BBL Baulaboratorium AG
4132 Muttentz/Basel
Tel. 061/61 33 14
GEOTEST AG (s. Baugrundunters.)

Geotechnik

Dr. H. Halter, dipl. Ing. ETH/SIA
Beratung- und EDV-Berechnung im
Grundbau, Erdbaulabor
Ekkehardstr. 25, 8006 Zürich
Tel. 01/362 56 28

Ingenieurbüro G. Mugglin AG
Beratung, Untersuchungsprogramme,
Planung, Berechnung, Überwachung
in Grundbau, Bodenmechanik und
allgemeinem Tiefbau
Bolleystrasse 29, 8006 Zürich
Tel. 01/251 48 62

Geotechnisches Büro Dr. U. Schär
Grundbauberatung, Erdbaulabor
Bergstr. 125, 8032 Zürich
Tel. 01/252 36 88 und 01/252 44 42

Gitterroste

Hähn Diagonal-Gitterroste
Otto Wyss,
St. Georgenstr. 68, 8400 Winterthur
Tel. 052/22 50 78, Telex 76415

Holzbeizarbeiten

Amstutz & Sahli AG, 8032 Zürich
Chem. Holzbeizerei und Spritzwerk
Hofackerstr. 11 A, Tel. 01/53 50 40

Holzfalltüren – Faltwände

Lienhard Söhne AG, 8038 Zürich
Albisstr. 131, Tel. 01/45 12 90

Holzschutzmittel

Dr. R. Maag AG, 8157 Dielsdorf
Tel. 01/853 12 55
Color xex, Xerotin, Xylosan

Injektionen

KUNSTSTOFF-TECHNIK
Aktienges. Himmler, 8952 Schlieren
Spitalstr. 74, Tel. 01/730 20 20 / 21

RENESCO Bautechnik AG
8112 Otelfingen, Tel. 01/844 31 71

Isolierunterdach GANTNER

Leganorm AG, 8400 Winterthur
Feldstr. 31, Tel. 052/25 26 16

Kanalreinigung

Kanalreinigung Widmer AG
7-Tag-und-Nacht-Pikett
8803 Rüslikon, Tel. 01/724 21 50

Lärmbekämpfung

Schneider+Co. AG
8401 Winterthur, Im Hölderli 26
Tel. 052/89 21 21
Technische Akustik / Engineering

Lärmschutz

Siegfried Keller AG, Wallisellen
Lärmschutz
Büro und Lager:
Zürichstr. 38, 8306 Brüttsellen
Tel. 01/833 02 81

Materialprüfung

BBL Baulaboratorium AG
4132 Muttentz/Basel
Tel. 061/61 33 14

Mauerentfeuchtungen

RENESCO Bautechnik AG
8112 Otelfingen, Tel. 01/844 31 71

Mauerentfeuchtung Ausblühungsschutz

Dokumentation bereitwillig:
Max Anderegg, 9011 St. Gallen
Biserhofstr. 27, Tel. 071/23 65 64
Ausführung i. d. ganzen Schweiz

Metallbau

Ernst Schweizer AG, 8047 Zürich
Tel. 01/52 69 10
Werk: 8908 Hedingen
Tel. 01/761 60 22 Metallfassaden,
Metallfenster, Metalltüren,
Schutzraumteile, normierte
Bauteile
Sonnenenergie-Anlagen

Metallbau

Surber-Metallbau AG, 8004 Zürich
Hohlstrasse 211, Tel. 01/42 87 87
Metallfassaden, Metallfenster,
Schallschutzfenster, Metalltüren,
Brandschutzabschlüsse

Metall-Normtüren

Brander AG, 8162 Steinmaur
Tel. 01/853 06 22

Natursteine

J. und A. Kuster, Steinbrüche AG
8807 Freienbach, Tel. 01/784 25 25

Pendeltüren

Carl Sigerist AG
8201 Schaffhausen, Tel. 053/4 39 21

Pfahlprüfungen

GEOTEST AG (s. Baugrundunters.)

Pumpen

PUMPENBAU SCHAFFHAUSEN AG
8200 Schaffhausen
Tel. 053/4 30 21

K. Rüttschi AG, 5200 Brugg
Tel. 056/41 04 55

Regale

HUPFER Metallwaren
Riedhofstrasse 75, 8049 Zürich
Tel. 01/56 06 00

Rohrdurchstossen

statt aufbrechen!
Werkleitungen, Steuerungen,
Abwasser
Alfredo Piatti AG, 8305 Dietlikon
Tel. 01/833 00 11

Schaltschrank + Schema

küpfelerle + fischer REGU K. Kesseler
Schauenbergstr. 52 Postfach 200
8046 Zürich 8340 Hinwil
Tel. 01/57 26 77 Tel. 01/937 27 87
Heizung, Klima + Maschinenbau
Wärmepumpen, Alternativenergie-
Steuerungen VERKAUF:
Annäherungselektronik für Urinale,
WC, Duschen und Lavabos

Schaumstoff-Streifen

zur Fugen-Hinterfüllung
Schaumstoff AG, 8303 Bassersdorf
Geerenweg 4, Tel. 01/836 61 14

Schiebe- u. mobile Wände

Inbau AG, 9410 Heiden
Tel. 071/91 11 83

Rosconi AG, 5610 Wohlen
Tel. 057/6 49 00 / 6 77 15

Carl Sigerist AG
8201 Schaffhausen, Tel. 053/4 39 21

Storenstoffe

H. Engler & Co. AG
5430 Wettingen, Dorfstrasse 37
Tel. 056/26 06 24, Telex 54970 ch

Temporäre Arbeit

MEDIA	INTERIM	MEDIA
Basel	Tel. 061/43 66 50	
Lausanne	Tel. 02 1/20 40 77	
Moutier	Tel. 032/93 90 08	
MEDIA	INTERIM	MEDIA

Thermische Gebäudeisolation

AG Conrad Zschokke
Genf 022/35 12 20, Sion 027/8 15 05
Lausanne 021/24 00 42 Zürich 01/35 52
35, Chur 082/22 08 44 Bellinzona 092/25
51 41

Transporte u. Kranarbeiten

Alfredo Piatti AG, 8305 Dietlikon
Tel. 01/833 00 11

Treppen

Columbus-Treppen AG
9245 Oberbüren, Tel. 073/51 37 55
Spindeltreppen aus Holz
und Aluminium, Scheren-
und Holzschiebetreppen

Unterquerungsarbeiten mit Stahl- und Eternit- rohren bis 1000 mm Ø

für Kanalisation und Werkleitungen
Trenchag AG, 8305 Dietlikon
Tel. 01/833 22 05

Vliese für Tiefbau

Isliker & Co. AG, 8050 Zürich
Ringstr. 72, Tel. 01/312 31 60

Wasserdichte Türen

Tuchschmid AG, 8500 Frauenfeld
Tel. 054/7 24 71

Fachleute entscheiden sich für das bewährte

GANTNER
Isolier - Unterdach



Patente:
Schweiz und
Ausland.

Das perfekte Isolier-System mit dem logischen Aufbau für die optimale Vollisolation. Mit überlappender, imprägnierter Hartfaserplatte.

- Leichtelemente, die sich auf denkbar einfache und rasche Weise verlegen lassen.
- Keine Einschränkung bei der Gestaltung des Innenausbau, da sämtliche Dachsparren sichtbar bleiben können.
- Materialien, die sich in keiner Weise verändern oder abbauen. Unbrennbare Mineralfaser-Isolation.
- Isolierplatten-Stärke: 60, 80, 100, 120 mm

Beratung und Vertrieb

Leganorm AG

Feldstrasse 31,
CH-8400 Winterthur, Tel. 052/25 26 16

Für die Kantone LU, ZG, SZ und UR

Helfenstein Holz AG

6314 Unterägeri-Zug, Tel. 042/72 14 84

A. Plattl, Zürich

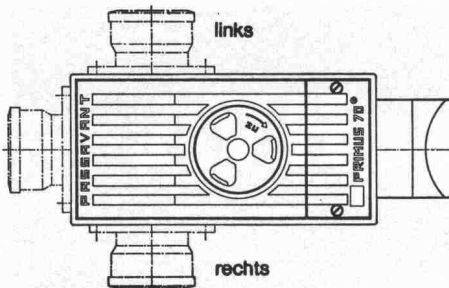

Primus S

3fach gesicherter Kellerablauf
gegen Rückstau

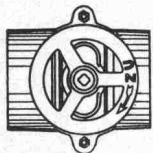

Hochwasserschieber für Guss-,
Kunststoff- oder Steinzeugrohre

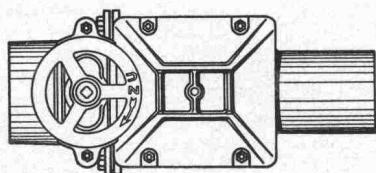

Triplex

Doppel-Rückstauverschluss
für durchgehende Rohrleitungen
Wird auch mit elektronischer
Steuerung oder eingebauter
Alarmanlage geliefert

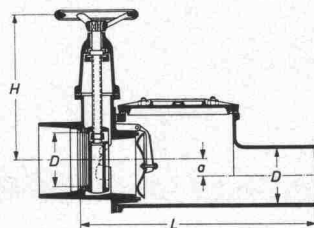
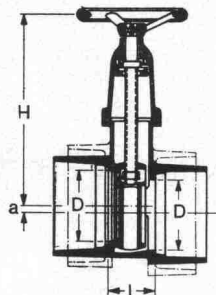
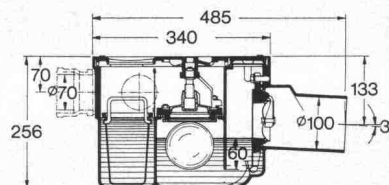

PASSAVANT

bietet Sicherheit
vor
Rückstauschäden

Unterlagen verlangen Sie bei



Werner Maag AG
8032 Zürich
Zeltweg 44

Tel. 01/25175 80/81
Telex 58675

Name: _____

Adresse: _____

PLZ/Ort: _____

SIA 20

Frutiger Fenster

für höchste und zeitgemässe Anforderungen

in Isolierverglasung
Dreifachverglasung
Spezialverglasung

Holzmetallfenster System **ISAL**

Wir beraten Sie gerne, Ihr Partner

Frutiger

Holz weil's lebt

Frutiger Söhne AG Holzbau

Töpferweg 16, 3613 Steffisburg-Station

Tel. Fenster- und Fassadenbau
Tel. Holz- und Elementbau

033/43 13 12
033/37 71 71

Hilti Verbundanker HVA

Revolutionäre Befestigungs-Neuheit für schwere Lasten.

Hilti entwickelte ein Verbundanker-System auf chemischer Basis. Unter Verwendung eines kalthärtenden Zweikomponenten-Klebstoffes auf Polyesterbasis und in Verbindung mit der bewährten Hilti Bohrtechnik lässt sich dieses System einfach versetzen. Extreme Bedingungen wie Vibrationsbeanspruchungen, Befestigungen an Mauerkanten und geringe Materialquerschnitte sind die prädestinierten

Voraussetzungen zur Wahl der Hilti Verbundanker-Technik. Geringe Abbindezeiten, kleiner Bohrlochdurchmesser und die spannungsfreie Befestigung sind weitere Vorteile. Fordern Sie unsere Beratung an!



HILTI

Hilti Technik AG
Gartenhofstr. 17, 8036 Zürich
Telefon 01-241 56 56



• = Service - + Verkaufs-Center

Zeichnen: von RWD die Geräte - und die Einrichtung

RWD

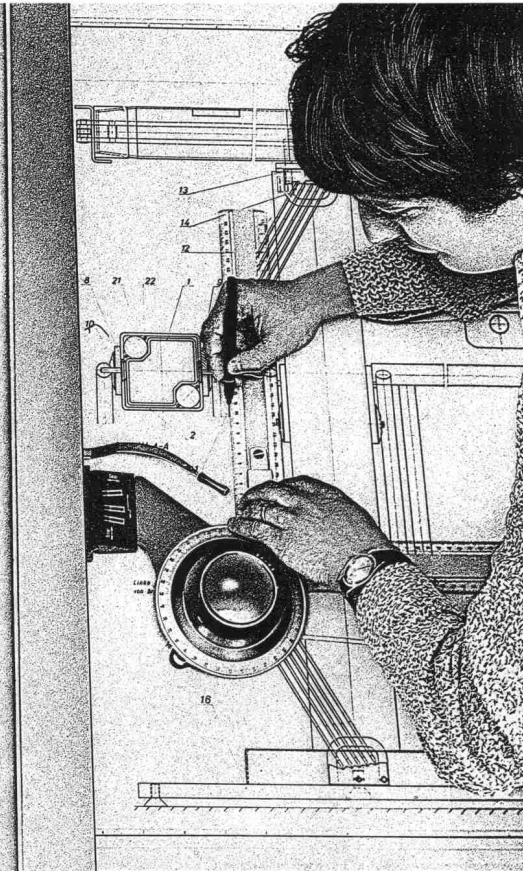

Ein abgerundetes, vollständiges und durchdachtes Programm für Architekten und Konstrukteure. Von der Laufwagen-, der Parallelogramm- und Stahlbandzeichenmaschine über Zeichenpulte, -tische und -ständer bis zum Planschrank. Konkretisierte RWD-Erfahrung.

Verlangen Sie den Besuch unseres Spezialisten oder die vollständige Dokumentation!

RWD Reppisch-Werke AG, 8953 Dietikon,
Telefon 01 740 68 22, Telex 57 289

In Basel: Holbeinstrasse 19, 4051 Basel
Telefon 061 22 71 77

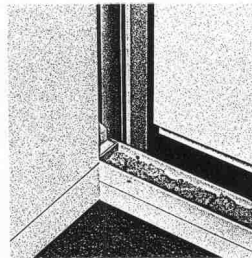

RWD ist der Name nicht nur für Zeichengeräte und -einrichtungen, sondern auch für Büroeinrichtungen, Schulmöbel, Trennwände, Türen. Der Name RWD ist eine Garantie.

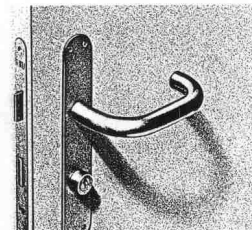
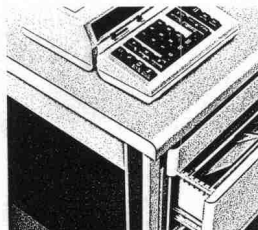

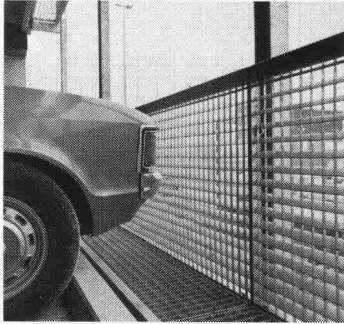

Mit unseren Gitterrosten gehen Sie auf «Nummer Sicher».

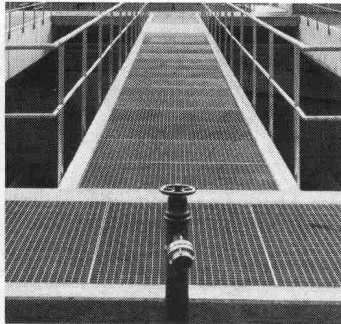
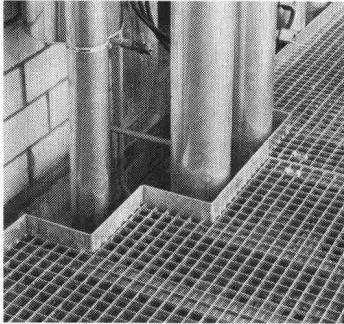
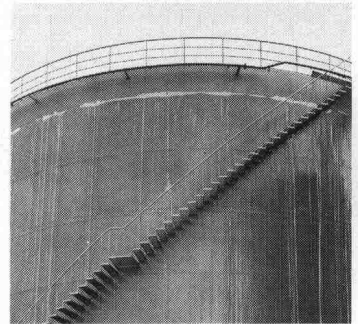

Ob Stahl-, Edelstahl- oder Aluminiumroste—unsere WEMA Gitterroste aus eigener Produktion bieten Sicherheit auf Schritt und Tritt. Für den Planer. Für den Bauherrn. Und für den Benützer. Nutzen Sie unsere fachmännische Beratung bereits in der Projektphase.

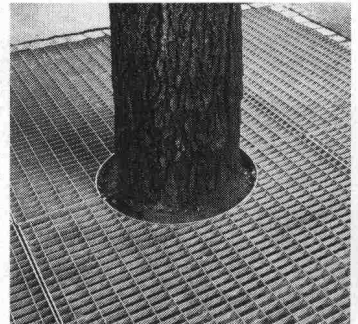

Ich will auf
«Nummer Sicher» gehen.

- Ich interessiere mich für Ihre ausführliche Dokumentation.
- Bitte rufen Sie mich an.

SIA

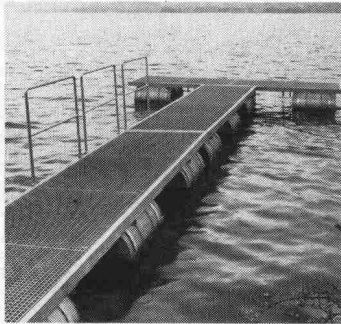

Siegfried Keller AG

Metallbau · Bauelemente
Industriestrasse 45 · 8304 Wallisellen
Tel. 01/833 02 81

Zweigniederlassungen :
Bern: 031/42 62 62 · Lausanne: 021/35 07 12

ein Unibeller
Unternehmen



Elektrisch heizen-sicher zuverlässig warm



Anlagen für jeden
Einsatzbereich
projektiert und erstellt...

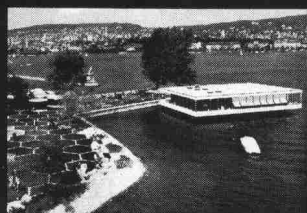
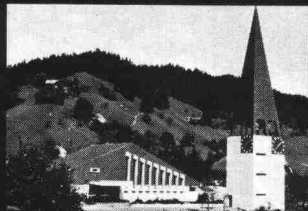

Wir haben die Erfahrung von Jahren.

Star Unity AG, Fabrik elektrischer Apparate
8804 Au ZH, Tel. 01/780 84 84

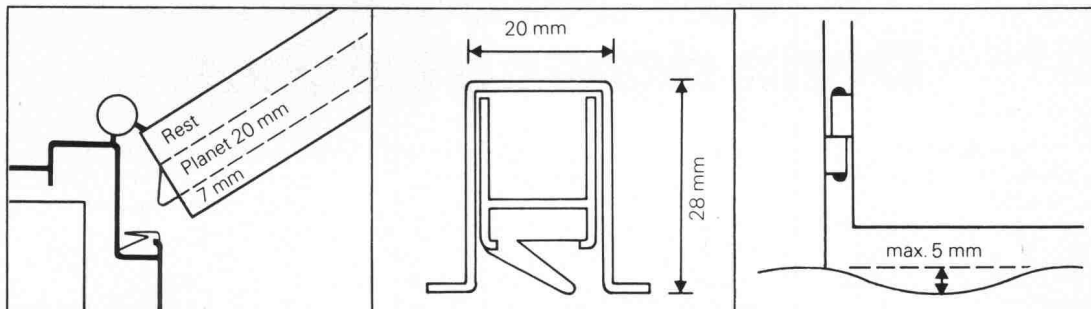

(Für stumpfeinschlagende Türen oder Türen mit mindestens 26 mm Falz.) Das bedeutet: Da wird Boden Anpassung auch bei Natursteinböden und Böden in Altbauwohnungen überflüssig. Abstand zwischen Türe und Boden 5-18 mm. Nut, 28 mm tief, 20 mm breit, Abstand laut Zeich-

nung möglichst weit vom Drehpunkt entfernt. Die genaue Montageanleitung wird mit jedem Planet A3 mitgeliefert. Laut EMPA-Test bis 43 dB gegen Kälte und Lärm. Zu beziehen durch Ihren Eisenwarenhändler

Planet

Planet Matthias Jaggi
 Büro: Rüttschistraße 32,
 CH-8037 Zürich, Tel. 01/60 14 44
 Fabrikation: Rankstraße 9,
 CH-8302 Kloten, Tel. 01/814 30 90

ENDE

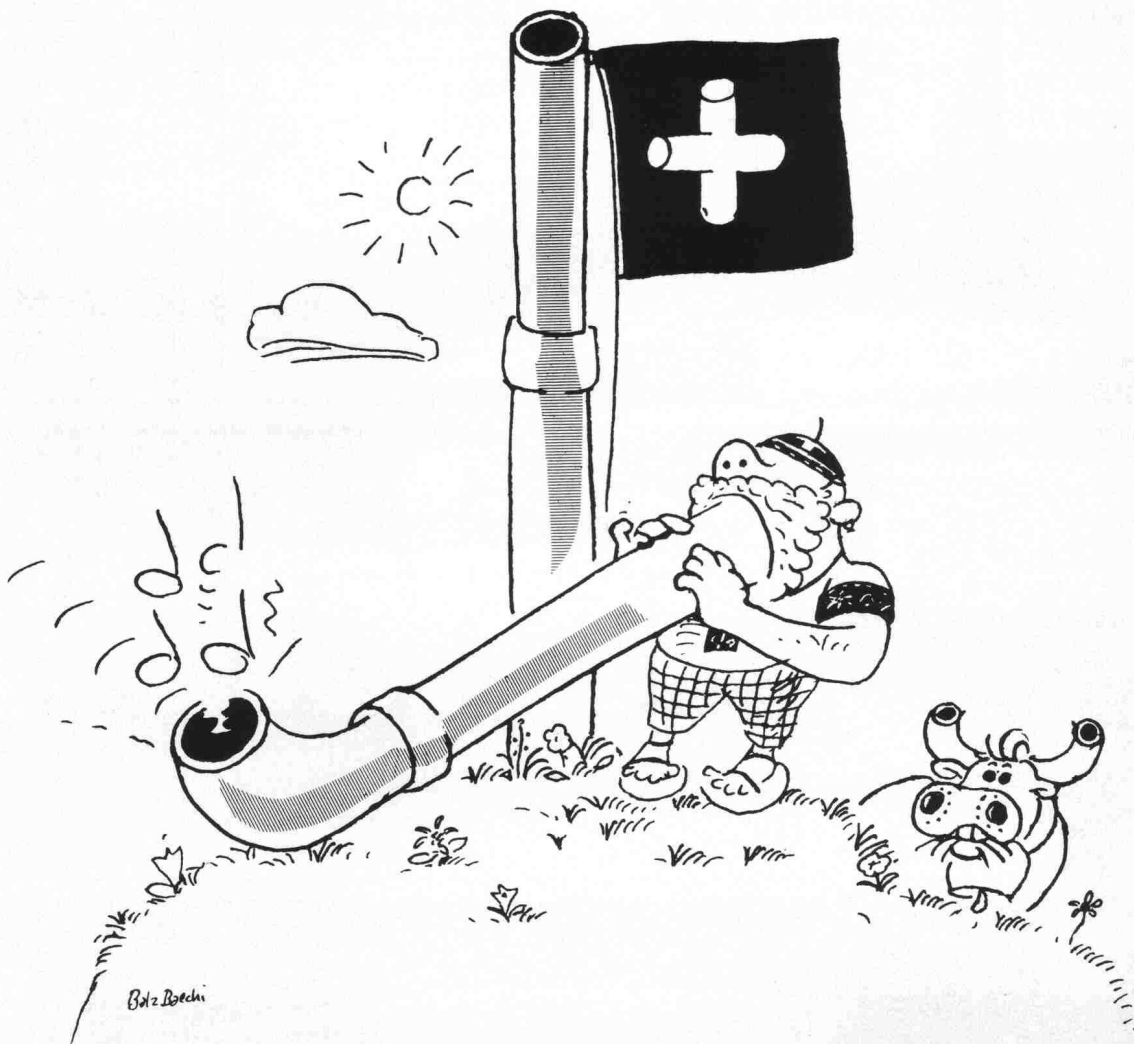

Schweizer Kunststoffrohre von Gerodur. Denn sicher ist sicher.

Schweizer Kunststoffrohre sind auf dem Kunststoffrohrsektor etwas vom Sichersten überhaupt.

Sie sind sicher, weil sie flexibel sind. Nie rosten. Und selbst den meisten aggressiven Substanzen erfolgreich Widerstand leisten.

Sie sind sicher, weil wir von Gerodur sie in einer Reihe schonungsloser Tests kontinuierlich auf ihre wichtigsten Eigenschaften testen: Also auf Formbeständigkeit, Scheiteldruck, Innendruck-Zeitstand-

festigkeit, Zugfestigkeit, Masshaltigkeit, Schlagbiegefestigkeit und Homogenität.

Sie sind sicher, weil wir Monteure haben, die sie sachgemäss verlegen und anschliessen können. Und weil wir mit Technikern und Konstrukteuren arbeiten, die auch die schwierigsten Probleme lösen können.

Und zu guter Letzt sind Schweizer Kunststoffrohre sicher, weil sie von Schweizer Spezialisten in der Schweiz und für die Schweiz hergestellt werden. Und damit

heute ganz nebenbei etwas erhalten, was morgen vielleicht noch wichtiger ist – Schweizer Qualitäts-Arbeit und Schweizer Arbeitsplätze.

25 Jahre

Gerodur
Kunststoff-Rohre für alle Fälle.

