

Objektyp: **Advertising**

Zeitschrift: **Schweizerische Bauzeitung**

Band (Jahr): **53/54 (1909)**

Heft 3

PDF erstellt am: **20.09.2024**

### **Nutzungsbedingungen**

Die ETH-Bibliothek ist Anbieterin der digitalisierten Zeitschriften. Sie besitzt keine Urheberrechte an den Inhalten der Zeitschriften. Die Rechte liegen in der Regel bei den Herausgebern.

Die auf der Plattform e-periodica veröffentlichten Dokumente stehen für nicht-kommerzielle Zwecke in Lehre und Forschung sowie für die private Nutzung frei zur Verfügung. Einzelne Dateien oder Ausdrucke aus diesem Angebot können zusammen mit diesen Nutzungsbedingungen und den korrekten Herkunftsbezeichnungen weitergegeben werden.

Das Veröffentlichen von Bildern in Print- und Online-Publikationen ist nur mit vorheriger Genehmigung der Rechteinhaber erlaubt. Die systematische Speicherung von Teilen des elektronischen Angebots auf anderen Servern bedarf ebenfalls des schriftlichen Einverständnisses der Rechteinhaber.

### **Haftungsausschluss**

Alle Angaben erfolgen ohne Gewähr für Vollständigkeit oder Richtigkeit. Es wird keine Haftung übernommen für Schäden durch die Verwendung von Informationen aus diesem Online-Angebot oder durch das Fehlen von Informationen. Dies gilt auch für Inhalte Dritter, die über dieses Angebot zugänglich sind.

# Centralheizungen



**Hch. Berchtolds Erben Thalwil**

**Centralheizungen** jeden Systems.  
**Etagenheizungen — Sanitäre Anlagen.**  
**Warmwasser-, Bade- und Closet-**  
**Einrichtungen.**  
**Tröckne-Anlagen** für industrielle Zwecke.

Gegründet 1859.

Vorzügl. Atteste u. Referenzen über ausgeführte Anlagen.

## Mechan. Bauschreinerei und Parquet-Fabrik

**Stuber & Co., Schüpfen (Bern)**

empfiehlt:

**Parquets** in allen Holzarten, vom einfachsten bis reichsten Dessin.  
**Bauschreinerarbeiten,**  
**Fenster und Türen als Spezialität.**

Prompte Bedienung. Vorteilhafte Preise. Man verl. Offerten.

## Oscar R. Mehlhorn, Schweinsburg (Pleisse) Sa.

Filial-Bureaus:  
 Berlin, Breslau,  
 Mannheim, Wien.

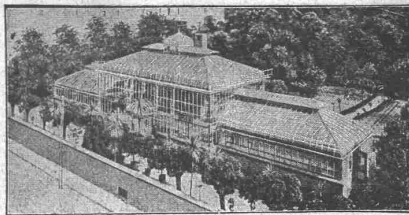

Vertreter für Ungarn:  
 Kogler & Rossner,  
 Budapest 56.

**Renommierteste Spezialfabrik für Gewächshausbau,**  
**Wintergärten, Heizungsanlagen u. Frühbeetfenster.**

Meine Fabrikate wurden prämiert mit: Königl. Sächs., Königl. Preuss., K. K. österr. Staats- und vielen gold. Medaillen.

**Schalldämpfung im Hochbau** wird erreicht durch **Isolierung** der Träger mit **Unterlagsfilz** D.R.P. 90800

**Filzfabrik Adlershof**  
 Adlershof-Aktiengesellschaft / Berlin



## Heinrich Brändli, Horgen

**Asphalt-, Dachpappen- u. Holzzement-Fabrik**

liefert:

**Asphalt-Isolierplatten**, für wasserdichte Eindeckungen bei: Eisenbahnen, Strassen, Hoch- und Tiefbauarbeiten, in nur prima Qualität, je nach Angabe der Verwendungsarten.

Referenzen zu Diensten. — Fachmännische Ratschläge.  
 Telegramme: Heinrich Brändli, Horgen.

# Dachkonstruktionen für Fabrik-Bauten

⊕ Patent No. 23428

### Vorteile:

1. Unabhängigkeit der Gebäudelage von der Himmelsrichtung.
2. Geringstes Gewicht bei sehr guter Isolation.
3. Unübertroffene Lichtwirkung bei spezieller Lüftungsvorrichtung.
4. Rasche und billige Erstellung zu jeder Jahreszeit.
5. Beste Eignung auch für schwierigste klimatische Verhältnisse.
6. Leichte und rationelle Anbringung von Transmissionen und Vorgelegen.

Empfohlen als rationellstes System für Maschinenfabriken, Werkstätten, Giessereien, Elektrizitätswerke, Spinnereien, Webereien, Bleichereien, Färbereien, Magazine, Lagerhäuser, Markt- und Güterhallen etc.

## Kittlose Oberlichter

⊕ Patent No. 43278

mit Doppelsprossen aus elektrolytisch verzinktem Stahlblech.  
**Einglasung auf elastischer Unterlage** in Folge derselben:

Allseitige, vollständige, sichere Scheibenaufgabe, sowie Dichter Abschluss gegen Regen, Schnee, Russ und Staub, Vermeidung des Zerspringens der Scheiben.

**Einbau doppelter Lüftungsfügel**, wodurch wirksamste Ventilation der Lokale durch Luftabsaugung.

Vertretung und Ausführung:

**Koch & Cie., vorm. E. Baumberger & Koch, Basel,**  
 Unternehmung für Dachkonstruktionen und Bodenbelags-Arbeiten.

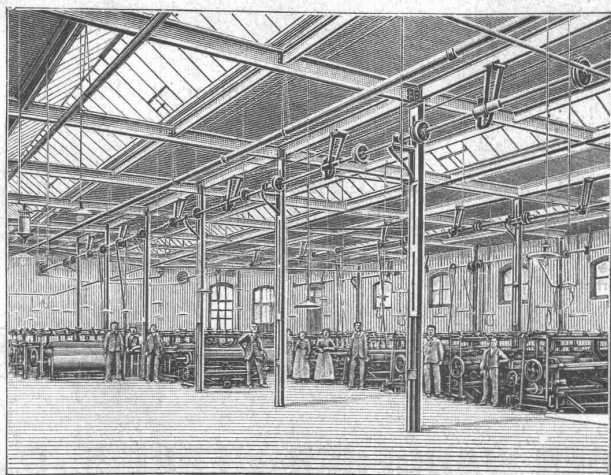

Ueber 300,000 m<sup>2</sup> Dächer in nahezu allen Staaten des Kontinents ausgeführt.

Patent-Inhaber: **Séquin & Knobel.**

Zivil-Ingenieur-Bureau für modernen Fabrikbau  
**Zürich IV, Weinbergstrasse 53 A**

Rüti (Zürich) — Wien — Budapest — Prag

# ALFRED HERBERT (FRANCE) LTD.

Hauptsitz:  
Coventry (England)

Filiale für Frankreich und die Schweiz:  
47, Boulevard de Magenta, Paris

:: Automatischer ::  
Gewindeschneidkopf

## „Coventry“

Wird in 7 Grössen gebaut  
für Gewinde von 12 bis  
115 Millimet. Durchmesser.

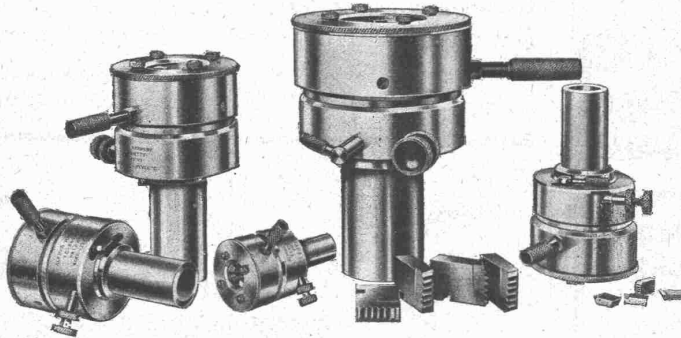

Diese Gewindeschneidköpfe besitzen gegenüber allen bestehenden Modellen unbestrittene Vorteile.  
Sie schneiden genaue und äusserst saubere Gewinde.  
Die patentierten Schneidbacken mit geradem Schnitt sind auf den Durchmesser regulierbar und vermindern dadurch ihre Zahl bedeutend.

**Sofortige Lieferung.**

**Beste Referenzen.**

**Verlangen Sie Teilkatalog „H“.**

Vertikal-Fräsmaschine Nr. 3.

Arbeitsfläche des Tisches  
1120 × 300 mm.

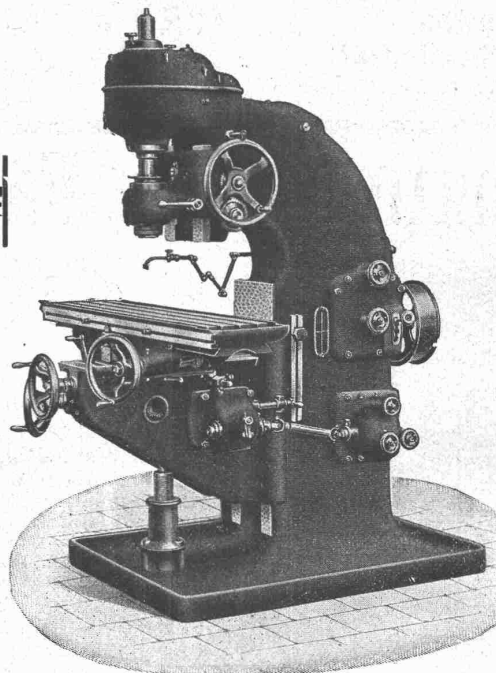

Einfache, Universal-, Plan- und  
Vertikal-Fräsmaschinen.

Gewinde-Fräsm-, sowie automat.  
Räderfräsmaschinen.

## WANDERER-FRÄSMASCHINEN DER WANDERER-WERKE A.-G.

LAGER!

VERTRETUNG FÜR DIE SCHWEIZ:

LAGER!

**W. WOLF, Ingenieur, vorm. Wolf & Weiss, ZÜRICH I, Brandschenkestr. 7.**

# Zentralheizungen erstellen GEBR. LINCKE, ZÜRICH.

Die Sonne ist unser einziger Konkurrent.



## Lux-Lampen

== 100 Kerzenstärke stündlich 1 Cts. ==

Bewährteste und billigste Beleuchtung für  
**Fabriken, Werkstätten  
Bahnhöfe, Strassen  
Läden etc.**

Auf Grund automatischer Petroleumauffüllung und Kohlensäuredruck  
das bequemste Petroleum-Starklicht unserer Zeit. Ganz gefahrlos.  
Verlangen Sie Katalog.

**Lux-Lampen, Zürich**  
Telephon 8285. — Usterstrasse 1, Ecke Bahnhofstrasse

## Architektur-Bureau

J. Weissenstein

Klausstrasse Nr. 45 - Zürich V - Klausstrasse Nr. 45

empfiehlt sich zum Anfertigen von Bauplänen für

**Hoch- und Tiefbau inklusive Bauleitung**

bei prompter Ausführung und billiger Berechnung.

## Mannheimer Eisengiesserei u. Maschinenbau A.-G.

Gegründet 1863 MANNHEIM Gold-Medaille Paris 1900  
liefert als Spezialität in anerkannt vorzüglicher Ausführung:

### Zerkleinerungsmaschinen

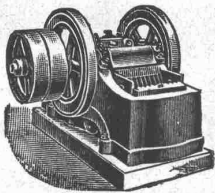

Steinbrecher, Walzwerke, Kugelmühlen, Kollergänge, Desintegratoren, Schotteranlagen, Kieszerkleinerungsanlagen, Siebtrommeln u. Schüttelseibe  
Neu! **Steinbrecher** Neu!  
kombiniert mit Schüttelseibe ohne besonderen Antrieb  
Gesetzl. geschützt. Viel bewährt.

1a. Referenzen im In- und Ausland.

Vertreter für die Schweiz:

H. von Arx & Co., Ingenieur-Bureau, Zürich, Seidengasse 13.

## Thonwerk Biebrich A.-G.

Chamottefabrik

Biebrich am Rhein.

### Hochfeuerfeste u. säurebeständige Produkte.

Normal- und Façonsteine aller Art, Chamottemörtel, Retorten, Muffeln etc. Bau kompletter Ofenanlagen.

Beste Referenzen und Zeugnisse aus der Schweiz.

## Geradlinige Massivdecke „Excelsior“

+ Patent 23 971

Einfachste Konstruktion, ohne jede Einschalung  
grosse Tragfähigkeit, absolut schalldicht.

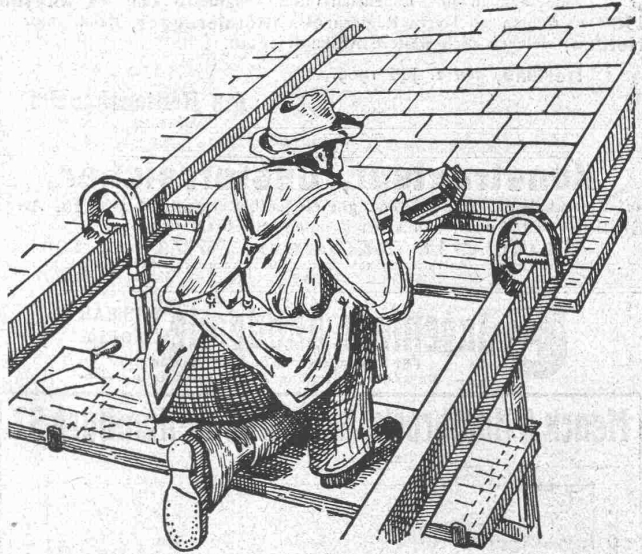

## Tonwaren-Fabrik Taenikon Station Aadorf (Thurgau).

Prospekte und Kostenberechnungen gratis und franko.

## Vereinigte Xylolith- und Kohlensäurewerke A.-G. WILDEGG

+ Patent Nr. 9080

### Treppenstufen aus Xylolith

für Belag von

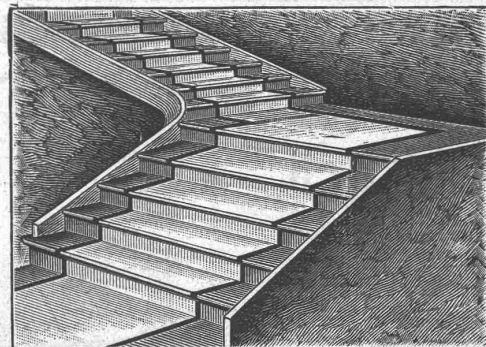

eisernen Treppen, hölzernen und Betontreppen;  
Wendeltreppen; abgelaufenen Sandsteintreppen.

Grosse Standsicherheit, feuersicher, grösste Solidität.

Unifarben oder mit gefärbtem Treppenläufer.

Einzig in der Schweiz bis jetzt ca. 200 000 m<sup>2</sup> Böden und zirka  
10 000 Treppenstufen gelegt.

Namhafte Verbes. gegenab. allen bestehend. Konstrukt.

**Zerkleinerungs-Maschinen**  
für jedes Material u. jede Feinheit  
Müllerei-Anlagen  
Patentiert modernste Konstrukt.  
Spezialfabrik f. Zerkleinerungs- u. Transport-Anlagen.  
Vertretung wird vergeben, wo nicht vorhanden.

**„Perplex“** über 1500 St.  
in kurzer Zeit verkauft.  
Beste Mahlmaschine.  
Patentiert in allen Kulturstaaten.  
Unerreichte Leistung.  
Universal-Mühle f. alle Materialien u. Produkte.  
Unübertreffliche Mahlweise.

**Alpine-Maschinenfabrik-Gesellschaft, Augsburg 2**  
vormals Holzhäuser Maschinenfabrik-Gesellschaft | Spezialfabk. f. Zerkirg- u. Transport-Anlagen.  
Aeusserst niedrige Anlage- und Betriebskosten.

## Vakante Strassenmeisterstelle.

Eine kantonale Strassenmeisterstelle ist vakant geworden und wird zur Wiederbesetzung ausgeschrieben. Anfangsgehalt: 2700 Fr. Anmeldungen mit Lebenslauf und Zeugnissen sind bis 18. Juli 1909 zu richten an Herrn Regierungsrat **Sonderegger**, Baudirektor in Heiden, welcher auch weitere Auskunft erteilt.

Herisau, den 2. Juli 1909.

Die Kantonskanzlei.

**Konstrukteur, Oesterreicher,**  
auf Kettenbahnen, Seilförd. ect. gut eingearbeitet, sucht per 15. Aug. Stelle. Gefl. Zuschriften erbeten unter «Strebsam 6339» an  
**Rudolf Mosse, Wien I.**

**Ingenieur-Akademie WISMAR**  
a. d. Ostsee.  
Für Bau-Ingenieure und Architekten.  
Aufnahmebedingungen im Programm.

**Menck & Hambrock, G. m. b. H., Altona-Hamburg 32**  
bauen als Spezialität:

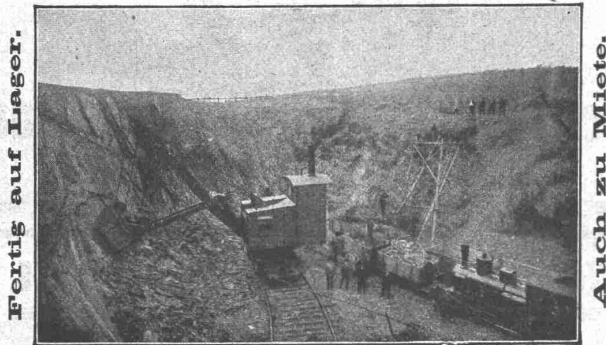

Fertig auf Lager.

Auch zu Miete.

**Heissdampf - Löffelbagger**  
hervorragend bewährt bei  
Abraumarbeiten, Herstellung v. Eisenbahneinschnitten,  
Abtragen von Schlackenhalde etc.

## Waagen-Fabrik

**Wild Hch.**  
Eichmeister  
St. Gallen

**Waagen**

in allen Konstruktionen, von  
1 kg bis 50,000 kg.

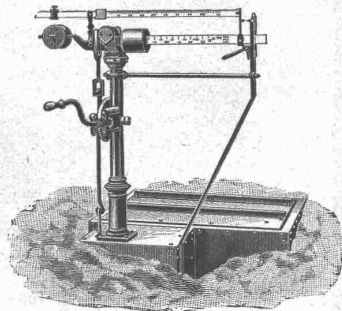

Filiale und Verkaufsbureau der Waagenfabrik J. Ammann & Co., Ermatingen.  
Garantie. — Illustr. Preislisten. — Patente.

**WÜST A.G.**  
**SEEBACH - ZÜRICH**  
liefert als Spezialität  
**Elektr. Aufzüge**  
für  
Hotels  
Geschäftshäuser  
Villen etc.

Garantie für absolut erstklassige Ausführung und sichern, geräuschlosen Betrieb. Feinste Referenzen.

# Accumulatoren

für alle Zweige der Industrie:  
für Zentralen, Fabriken, Private, Laboratorien,  
Automobile, Schiffe, Waggonbeleuchtung usw.

liefert  
**Accumulatoren-Fabrik Oerlikon**  
in OERLIKON bei Zürich.  
Bureau für die Westschweiz: Lausanne, Chemin Vinet 29

# Deutzer

## Rohölmotoren

## Sauggasmotoren

## Benzinmotoren

bieten in den neuesten Ausführungen bisher  
**unerreichte Vorzüge**  
bezüglich **Billigkeit, Solidität und Zuverlässigkeit.**

Prospekte, Kostenvoranschläge gratis und franko durch  
**Gasmotoren-Fabrik „Deutz“ A.-G.**  
**Zürich.**



# Portlandzement-Fabrik Laufen (Bern)

Altrenommierte Firma ■ **Aktien-Gesellschaft** ■ Geegründet 1886

Fabriken in Laufen, Münchenstein und Soyhières-Bellerive

empfiehlt ihren

## prima langsam bindenden künstlichen Portlandzement

von anerkannt höchster Festigkeit, absoluter Volumbeständigkeit und reiner Farbe zu Platten- und Kunststein-Fabrikation, armierten Beton- und sonstigen Zement-Arbeiten.

**Vorzügliche Atteste der Eidgenössischen Material-Prüfungs-Anstalt Zürich.**

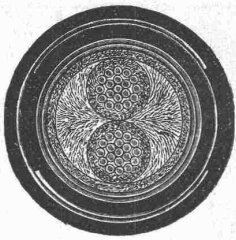

# Felten & Guilleaume-Lahmeyerwerke A.-G.

Abteilung Carlswerk, Mülheim am Rhein.

**Sämtliches Leitungsmaterial für Schwach- und Starkstrom.**

Vertreter für die Schweiz: **Kägi & Co., Winterthur.**

# Nachahmung

ist die beste Empfehlung.

## Der Prof. Junkerische Wandgasbade-Ofen

ist vielfach kopiert, aber in Leistung und Ausführung nie erreicht.

Alleinverkauf für die Schweiz:

**Munzinger & Co., Zürich**

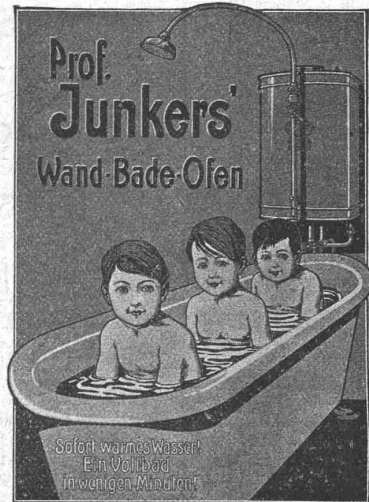

## Isoliermaterialien aller Art für Bauzwecke.

Aecht schlesischen Holzzement. Ia Asphalt-Dachpappen. Prima Carbolineum. Isolier-Filzkarton. Torfmull. Asbest- und Korkplatten. Asphalt- und Teerprodukte.

**Meynadier & Cie., Zürich V, Klausstrasse 33, Telephon 1143.**

Sämtliche Materialien für Holzzementbedachungen.

## Photographie.

Spezialität in Aufnahmen industrieller Objekte, Gebäude, Interieurs, Gemälde, Sammlungen und Aufnahmen für Kataloge und Werke aller Art. — Entwickeln und Kopieren etc. von eingesandten Platten.

**H. Wolf-Bender**

Kappelerstrasse 16 — ZÜRICH I — Centralhof

Atelier für Reproduktions-Photographie.

**Rudolf Mosse, Zürich** alleinige Inseraten-Annahme für die Schweizer Bauzeitung.

Altes, verkittetes System.

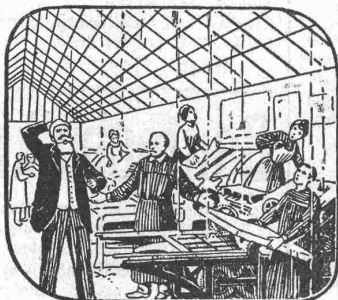

Immer Schaden durch das eingekittete Glasdach.

Kittlose



Patent No. 37200 und neue Patente ang.

# Glasdächer

Shedfenster Shedrinnen

..... System G. Zimmermann .....

Generalvertreter für die Schweiz:

**M. & H. A. ERNST, THALACKER 21, ZÜRICH I.**

Telephon 6996.

Neues, kittloses System.



Dauernd geschützt gegen Schwitzwasser und Regen.

# Stauwerke A.-G., Zürich

Schöntalgasse 29

## Stau- und Abflussanlagen.

Beste Ausnützung bezw. Erhöhung von vorhandenen Gefällen, automatische Regulierung von Oberwasserspiegeln und Wasserabflüssen, Schaffung grösster Sicherheiten.

Geringste Anlagekosten.

Eigene Patente.

### Kanton Zürich.

#### Ideenkonkurrenz für ein Bezirksgebäude in Zürich III.

Im Auftrage des Regierungsrates und im Einverständnis mit dem Stadtrat Zürich eröffnet die Baudirektion des Kantons Zürich unter den im Kanton Zürich wohnhaften Architekten eine Ideenkonkurrenz zur Erlangung von Entwürfen für den Neubau eines Bezirksgebäudes in Zürich III. — Preissumme zur Prämierung von höchstens 6 Entwürfen Fr. 15,000.—. Eingabe-Termin: **30. November 1909.** — Konkurrenzprogramm und Situationsplan können beim **kantonalen Hochbauamt**, untere Zäune 2 in Zürich I, bezogen werden.

Zürich, den 14. Juli 1909.

#### Baudirektion des Kantons Zürich:

Der Direktor: **C. Bleuler-Hüni.**  
Der Sekretär: **Dr. A. Bosshardt.**

## Patent-Ausbeutung.

Für die Ausbeutung der schweizer. Patente Nr. 25482 vom 14. Januar 1902, betr. Echangeur de température qui peut offrir une puissance très considérable sous un faible volume, und Nr. 25798 vom 15. Januar 1902, betr. Installation pour le chauffage des chaudières à vapeur et autres, ayant pour but d'éliminer les principales causes de pertes en calories, wird ein **Fabrikant bezw. Interessent gesucht.** Die Patente werden verkauft, in Lizenz gegeben oder es werden anderweitige Vereinbarungen für die Fabrikation eingegangen.

Anfragen sind zu richten an die Patentanwaltsfirma **H. Kirchhofer** vormals Bourry-Séquin & Co. Löwenstrasse 51, Zürich I.

Der Gesamtauflage der heutigen Nummer liegt ein Prospekt der Firma „Poldihütte Tiegelgusstahlfabrik“, Zürich V, bei, worauf wir unsere Leser noch besonders aufmerksam machen.

## Tüchtiger Bauführer für Hochbau in St. Moritz gesucht.

Anmeldungen mit den üblichen Ausweisen an

**Heinr. Koch, Baumeister, St. Moritz.**

### Bautechniker,

erfahrener Bauführer, 27 Jahre alt, Absolvent des Technikums, mit allen bautechnischen Arbeiten vertraut, sucht auf 1. August oder später passende **Stellung.**

Offerten unter Chiffre Z. Q. 7416 an die Annoncen-Expedition **Rudolf Mosse, Zürich.**

### Gesucht

möglichst sofort jüngerer, tüchtiger

### Bauzeichner,

Architekt, mit mindestens 2-jähriger Praxis, in ein Architekturbureau der Ostschweiz. Offerten mit Gehaltsansprüchen, Zeugnissen, bisheriger Tätigkeit sub Chiffre Zag. S. 1485 an die Annoncen-Expedition **Rudolf Mosse, Zürich.**

**Erfindungs-Patente**  
Marken-Muster- & Modell-Schutz im In- u. Ausland  
**H. KIRCHHOFER** vormals  
Bourry-Séquin & Co. ZÜRICH  
1880.  
Gez. gegründet.

### Bauführer gesucht.

Ein energischer, erfahrener Techniker findet sofort **Stellung** in grossem Baugeschäft zur Ausführung des Rohbaus einer grösseren Anzahl Arbeiterhäuser. Kenntnis der franz. Sprache erforderlich. Offerten mit Zeugnissen u. Gehaltsansprüchen unt. Chiffre B. P. 511 an die Ann.-Exp. **Rudolf Mosse, Basel.**

## Bautechniker

32 J. alt, mit vielseitiger Erfahrung in Bauführung, gewandt im Aufstellen v. Kostenanschlägen u. Abrechnungen, sowie konstruktivem Zeichnen, sucht **Stelle** bei Architekt od. Baumeister. Gefl. Off. unt. Chiffre Z. W. 8122 an die Annoncen-Expedition **Rudolf Mosse, Zürich.**

**PATENTE**  
Chemie  
**Dr. Foppert & Hug**  
in Zürich  
MARKEN  
MUSTER  
in allen Staaten

Basel, Steinenstrasse 10.

Zürich, Badenstrasse 66.

# Kunsthaus Zürich. Konkurrenz - Ausschreibung

über die Ausführung von  
Marmorarbeiten (Boden- und Wandbeläge),  
Linoleum-Unterböden (Gips- und Magnesit-Estriche),  
Elektrische Beleuchtungsanlage.  
Programme können im Baubureau am Heimplatz bezogen werden,  
daselbst liegen auch die Vertragsbedingungen, sowie Planunterlagen zur  
Einsicht auf. Eingabetermin: 30. Juli 1909.  
Zürich, 15. Juli 1909.

Curjel & Moser, Architekten.

## Zu verkaufen. Wohn- und Geschäftshaus

In Thun in bester Geschäftslage ein älteres  
auf Abbruch und Erstellung eines Neubaus. Infolge der äusserst  
günstigen Lage eignet sich das Objekt zu jedem Gewerbe. Verkaufs-  
bedingungen und Bauverhältnisse günstig. Rendite nachweisbar.  
Man wende sich unter Chiffre Z. B. 8127 an die Annoncen-Expedition  
Rudolf Mosse, Zürich.

CARL MÜLLER  
ZÜRICH  
**Patent-Bureau**  
PRIMA  
REFERENZEN

Uni Linoleum  
Bedruckte Linoleum  
Granit-Linoleum  
Inlaid-Linoleum  
Kork-Linoleum

empfehlen in den fabrierten Stärken  
zu billigsten Preisen per  m, fertig  
verlegt von geschulten Fachleuten.

Grands magasins  
**Jelmoli S. A.**  
Zürich.

(Persönliche oder schriftliche Offerte  
auf Wunsch sofort zur Verfügung.)

**KOCHHERDE**  
für  
Hotels, Restaur. u. Priv.  
  
in jeder Grösse  
**OFENFABRIK**  
Sursee

Präzisions-  
**Reisszeuge**  
Clemens Riefler,  
Nesselwang u. München  
(Bayern).  
Gegründet 1841.  
„Paris 1900 Grand Prix“  
Illustrierte Preislisten gratis  
Die Zirkel der echten  
Rieflerreisszeuge  
sind am Kopf mit dem  
Namen RIEFLER  
gestempelt.  
In ZÜRICH IV bei  
RICH. CORADI.



**Inseraten-Aufträge**  
für alle Zeitungen des In- und  
Auslandes übernimmt die Ann.-Exp.  
Rudolf Mosse, Zürich.

**J. Nörr** Zürich  
2 Seidengasse  
nächt Trulle Bahnhofstrasse  
Vorteilhafteste  
Bezugsquelle  
f. imprägnierte starke  
**Strapaz-Kleider**  
Loden und engl. Stoffe  
meterweise,  
moderne Massanfertigung.



**M. Kreutzmann**  
Rämistr. 37  
**ZÜRICH**  
Buchhandlung für Architektur  
und Kunstgewerbe.

**Zeichnungswerke**  
für das Baufach, die  
Textilbranche, sowie für  
**jedes**

Gewerbe, Mal- u. Zeichen-  
Vorlagen für Schulen  
und Private. Bücher  
für Bau u. Einrichtung  
von Villen und kleinern  
Wohnhäusern, Woh-  
nungs - Ausstattungen,  
Garten-Architektur und  
künstlerische Garten-  
gestaltung etc. etc.  
Auswahlsendungen.  
Telephon.

Elastische  
Stuhl- und Möbel-Unterlagen  
(Linoleum-, Parkett- und Möbelschoner)

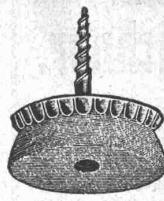

Geräuschloses  
Rücken d. Möbel.  
Für Nervöse,  
Kranke u. viel-  
beschäftigte  
Geistesarbeiter  
unentbehrlich.  
Empfehlenswert  
für Bureaux,  
Versammlungs-  
räume, Krank-  
häuser, Sitzungs-  
zimmer etc.

Preis- und Dimensionsliste auf Verlangen.  
C. A. Ullrich & Co. A.-G., Zürich II.

## Zu verkaufen:

Wegen Uebergang zum  
elektrischen Betrieb

## 2 Hochdruck- Turbinen

von 45 und 15 HP. von  
Escher Wyss & Co., abzu-  
geben per Ende September,  
bis wann sie noch im Be-  
trieb gesehen werden können.  
Beide Objekte sehr gut er-  
halten und tadellos funk-  
tionierend. Offerten an

**Stünzi Söhne A.-G.**  
in Horgen.

## Patent-Bureau

J. Aumund, Ing.  
Sonneggstr. 74, Zürich. Teleph. 2967

## Hängebahnen

neuester Konstruktion.

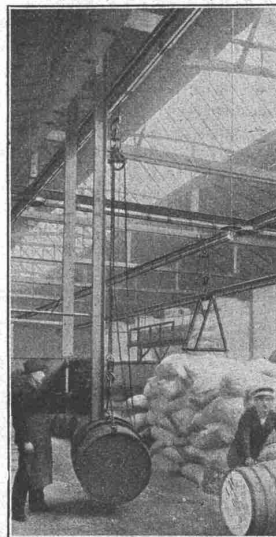

**T. Tourtellier & Fils**  
Mülhausen (Elsass)

Alleinvertreter:  
E. Spelty-Brunner, Netstal (Glarus)

## Für Baugeschäfte und Baumeister.

Aus einer amtlichen Liquidation  
ist ein grösserer Posten eichene  
Parkettriemen billig abzu-  
geben. Anfragen sub Chiff. Z. T.  
6219 vermittelt die Annonc.-Exped.  
Rudolf Mosse, Zürich.

## Pour Chauffage Central.

On offre à vendre, avec tous les  
tuyaux et accessoires, une chau-  
dière ayant été usagée pour chauf-  
frage central à la vapeur d'eau. —  
Eventuellement on traiterait avec  
l'acquéreur pour la transformation  
du chauffage d'une villa. — S'adresser  
à A. Blanchard, fabrique d'ébau-  
ches à Malleray, Jura Bernois.

Lieferanten von  
**Stahlbürsten-Maschinen**  
zur Herstellung von  
**staubfeiner Rohkreide**  
werden gesucht. Offerten unter  
A. B. C. sind an Haasenstein &  
Vogler, Zürich einzusenden.

## Zu verkaufen:

Zwei Petrol- od. Benzinmotoren  
15 und 20 PS., Schweiz. Lokomotiv-  
Fabrik Winterthur, noch im Betrieb  
zu besichtigen.

**6 Ventilatoren**  
für Schmeldefeuer etc., bis zu 80 cm  
Durchmesser.

**Ein Laufkran**  
von zirka 6000 kg Tragkraft, komplet  
mit Laufschielen.

**2 Laufkatzen**  
für je 4000 kg Tragkraft, mit Seil-  
antrieb.

**Grimm & Weiersmüller**  
Krontal - St. Gallen.  
Telephon 1066.



**D. Denzler, Zürich**  
Sonnenquai 12 - Schweizergasse 4  
Fabrikation und Lager in allen  
**Seilerwaren.**

Hanf - Seile  
Draht - Seile

Bindseile, Schlingen, Gerüst-Stricke,  
Mauerschnüre, Senkelschnüre, Draht-  
bürsten, Wagenfett, Seilfett etc. etc.  
Verlangen Sie Preisliste!





Wir suchen für unsere Zentrale Rjukanfos (130000 H.P.) in Telemarken in Norwegen einen selbständigen

### Betriebsingenieur

(Elektriker), der im Betriebe von Wasserkraft- und Hochspannungs-Anlagen, ferner im Bau von Hochspannungsfreileitungen grosse Erfahrung besitzt und zur verantwortlichen Betriebsführung fähig ist. Eintrittstermin 1. Januar 1910. Angebote mit Lebenslauf, Gehaltsansprüchen, Photographie, Zeugnisabschriften erbeten an

A./G. Rjukanfos, Sommerogaden 13, Kristiania

Für ein grosses Fabriksunternehmen in Oesterreich wird ein tüchtiger, konzessionierter

### Fabriksbaumeister

mit Praxis im Eisenbetonbau aufgenommen. Offerte mit Vorbildungsausweisen, Curriculum vitae und Gehaltsansprüchen sind unter Chiffre W. J. 2762 an die Annoncen-Exped. Rudolf Mosse, Wien I, Seilerstätte 2, erbeten.

### Gesucht

zum sofortigen Eintritt jungen tüchtigen

### Bauschreiber,

der der italienischen Sprache in Wort und Schrift mächtig ist. Offert. m. Gehaltsansprüchen sind zu richten an die

Direktion der Baugesellschaft Bismeer-Jungfrauoch Eigergletscher.

### Gesucht

für bedeutende Eisenkonstruktions-Werkstätten nach Egypten ein theoretisch durchgebildeter

### Statiker

mit längerer praktischer Tätigkeit in Konstruktionswerkstätten, in ganz selbständige Stellung. Anmeldung erbeten unter Chiffre Z. G. 7882 an die Annoncen-Expedition Rudolf Mosse, Zürich.

Ein erfahrener

### Ingenieur od. Techniker

der selbständig CO<sub>2</sub> Kühlmaschinen konstruieren und installieren kann, der deutschen und französ. Sprache mächtig ist und mit der Kundschaft zu verkehren versteht, wird zum baldigsten Eintritt in eine ältere Fabrik der Schweiz **gesucht**.

Offerten mit Beschreibung des Lebens- und Bildungsganges, Photographie, Zeugnisabschriften, sowie Angabe der Gehaltsansprüche und eventuellem Eintritt sind zu richten unt. Chiffre Z. T. 7669 an die Annoncen-Expedition Rudolf Mosse, Zürich.

### Gesucht

auf Architektur-Bureau tüchtiger

### Bauzeichner.

Eintritt baldigst. Offerten mit Zeugniskopien und Angabe der Gehaltsansprüche sub Chiffre Z. B. 8027 an die Ann.-Expedition Rudolf Mosse, Zürich.

### Bau-Ingenieur,

welcher in Brücken- u. Wasserbauten, sowie Ausführung grosser Erdarbeiten gründliche praktische Erfahrungen besitzt, wird von einer grossen Baufirma zu baldigstem Eintritt

### gesucht.

Bewerbungsgesuche mit Zeugnisabschriften und Lebenslauf, sowie Gehaltsansprüchen erbeten unt. Chiff. D. N. 676 an die Annoncen-Exped. Rudolf Mosse, Berlin S. W.

### Wir suchen

zu sofortigem Eintritt oder auf 1. August

### Architekt und Bautechniker

tüchtig in Entwurf und Detail, gewandter Konstrukteur.

Offerten mit Beigabe von Zeugnissen und Skizzen, sowie Angabe d. Gehaltsansprüche an A. Brenner & W. Stutz B. S. A. Architekten, Frauenfeld.

### Bauführer,

in Tief- und Betonbau, durch längere praktische Tätigkeit bestens erfahren, wird von einer grossen Bauunternehmung zu baldigem Eintritt **gesucht**. Bewerbungen mit Zeugnisabschriften und Lebenslauf an Haasenstein & Vogler A.-G., Berlin, unter S. 914 erbeten.

### On demande

pour un bureau d'architecte de la Suisse romande un bon

### dessinateur-constructeur

très au courant de la conduite, des chantiers et de l'élaboration de devis détaillés, cahier des charges etc. Entrée immédiate nécessaire.

Envoyer offres avec prétentions sous chiffre H. 4768 N. à Haasenstein & Vogler, Neuchâtel.

### Baupraktikant.

Dipl. Ing. der techn. Hochschule Karlsruhe, mit praktischer Tätigkeit im bad. Staatsdienst, **sucht** unter bescheidenen Ansprüchen zwecks weiterer Ausbildung prakt. **Beschäftigung** in einem bessern Bureau. Der Eintritt kann sofort oder per 1. August erfolgen. Gefl. Anträge erbet. sub S. K. 8114 an die Ann.-Exp. Rudolf Mosse, Stuttgart.

### Junger Architekt

(Schweizer), schon in grösseren Architekturbureaux tätig, gegenwärtig auf der Hochschule München, **sucht** während den Semesterferien auf Anfang August **passende Stelle**. Zeugnisse zu Diensten. Offerten an

Adolf Müller

München, Augustenstrasse 98 I r.

### Ingenieur

(Schweizer, über See gewesen) **sucht** bei Strassen-, Wasser- oder Bahnbau irgend **passende Anstellung**.

Offerten sub Chiffre Z. O. 7939 an die Annoncen-Expedition Rudolf Mosse, Zürich.

Tüchtiger, erfahrener

### Tiefbautechniker,

mit Kenntnis der ital. Sprache, **sucht Stelle**.

Offerten unter Chiffre Z. Z. 7275 an die Annoncen-Expedition Rudolf Mosse, Zürich.

### Junger Bauzeichner,

sprachenkundig, **sucht Stelle** in Architekturbureau oder Baugeschäft in der französischen Schweiz. Offerten sub Chiffre Z. M. 7687 befördert die Annoncen-Expedition Rudolf Mosse, Zürich.

Tüchtiger, sprachkundiger

### Bahningenieur

**sucht Stelle**

bei Bauleitung oder Unternehmung, Bahn-, Wasser- oder Brückenbau, mehrjähriger Praxis (auch überseeisch) nach Schweiz oder Ausland.

Offerten unter Chiffre Z. W. 6972 an die Annoncen Expedition Rudolf Mosse, Zürich.

Selbständiger, erfahrener

### Bauführer

mit langjähriger Praxis in Hoch- und Tiefbau (Hotel-, Fabrik- und Eisenbahnbau), **sucht Stellung**. Gebirgsgegend bevorzugt.

Offerten unt. Chiffre Bc. 3857 Z. an Haasenstein & Vogler, Zürich.

### Junger Bauzeichner

der franz. Schweiz, der seine Lehre beendigt, **sucht sofort Anfangsstellung**. Bitte Offerten unter H. 3412 M. an Haasenstein & Vogler, Vevey.

### Ingenieur

mit Praxis im Strassen- und Eisenbeton-Bau, nebst Kenntnissen in der italienischen Sprache,

**sucht passende Stellung.**

Beschäftigung bei Eisenbahnbau wäre auch sehr erwünscht. Gehaltsansprüche bescheiden. Offerten unter Chiffre B. 2960 G. an Haasenstein & Vogler in St. Gallen.

### Bauschule

in Mecklenb. Einzelunterr. Eintritt tägl. Unterricht n. Methode Hittenkofer Programm unberech. v. Sekretariat.

### Architekt

(Schweizer), durchaus erfahren, in vieljähriger Selbständigkeit, bedeutende Arbeitskraft, **sucht Leitung** grösserer Ausführungen (der eines Bureau zu übernehmen). Gefl. Offerten sub Chiffre Z. S. 8043 an die Annoncen-Expedition Rudolf Mosse, Zürich.

### Für Baumeister.

Solider, erfahrener Mann mit Kenntnis in allen Bauarbeiten, der 7 Jahre ein eigenes Geschäft führte, **sucht Bau** zu übernehmen ohne Material, per sofort oder später, oder **Platz als Maurer-Polier** mit festem Lohn, Sommer u. Winter. Gefl. Anfr. unt. Chiff. Z. S. 7993 an die Ann.-Exped. Rudolf Mosse, Zürich.

### Deutschland oder Schweiz.

Oberingenieur, akad. gebildet, mit langjähriger Erfahrung in Bureau u. Werkstätte, allem. Maschinen- u. Dynamobau, Werkzeugmaschinen, Petrolmotoren, Dampfturbinen, **sucht dauernde Stellung** als

### Direktor

oder Leiter einer Vertretung. Prima Zeugnisse. Vier Sprachen. Zuverlässiger ernster Charakter.

Offerten unter Chiffre Z. G. 7982 an die Annoncen-Expedition Rudolf Mosse, Zürich.

### L'administration

de l'Hôpital Cantonal de Genève ouvre un concours pour la fourniture et la pose dans cet établissement d'un ascenseur hydraulique.

Pour tous renseignements s'adresser à la Direction de l'Hôpital.

### Wer liefert

### Holzbearbeitungs-

### Maschinen

für kleinern (Privat) Betrieb, sowie Holzschnitzwerkzeug?

Offerten gefl. an F. Lanfranconi, St. Moritz.

### la. Lärchenholz

in verschiedenen Längen und Stärken geschnitten und rund, sowie auch Schnittwaren in Fichten und Tannen liefern zu couranten Preisen Caprez & Cie., Landquart, Baugeschäft.

Kgr. Saahsen.  
**Technikum Mittweida.**  
Direktor: Professor A. Holz.  
Höhere technische Lehranstalt für Elektro- u. Maschinenteknik.  
Sonderabteilungen f. Ingenieure, Techniker u. Werkmeister.  
Elektr. u. Masch.-Laboratorien.  
Lehrfabrik-Werkstätten.  
Höchste Jahresfrequenz bisher: 8610 Studierende, Programm etc. kostenlos v. Sekretariat.