

Objektyp: **Advertising**

Zeitschrift: **Schweizerische Bauzeitung**

Band (Jahr): **75 (1957)**

Heft 16: **Schweizer Mustermesse Basel, 27. April bis 7. Mai 1957**

PDF erstellt am: **24.09.2024**

Nutzungsbedingungen

Die ETH-Bibliothek ist Anbieterin der digitalisierten Zeitschriften. Sie besitzt keine Urheberrechte an den Inhalten der Zeitschriften. Die Rechte liegen in der Regel bei den Herausgebern.

Die auf der Plattform e-periodica veröffentlichten Dokumente stehen für nicht-kommerzielle Zwecke in Lehre und Forschung sowie für die private Nutzung frei zur Verfügung. Einzelne Dateien oder Ausdrucke aus diesem Angebot können zusammen mit diesen Nutzungsbedingungen und den korrekten Herkunftsbezeichnungen weitergegeben werden.

Das Veröffentlichen von Bildern in Print- und Online-Publikationen ist nur mit vorheriger Genehmigung der Rechteinhaber erlaubt. Die systematische Speicherung von Teilen des elektronischen Angebots auf anderen Servern bedarf ebenfalls des schriftlichen Einverständnisses der Rechteinhaber.

Haftungsausschluss

Alle Angaben erfolgen ohne Gewähr für Vollständigkeit oder Richtigkeit. Es wird keine Haftung übernommen für Schäden durch die Verwendung von Informationen aus diesem Online-Angebot oder durch das Fehlen von Informationen. Dies gilt auch für Inhalte Dritter, die über dieses Angebot zugänglich sind.

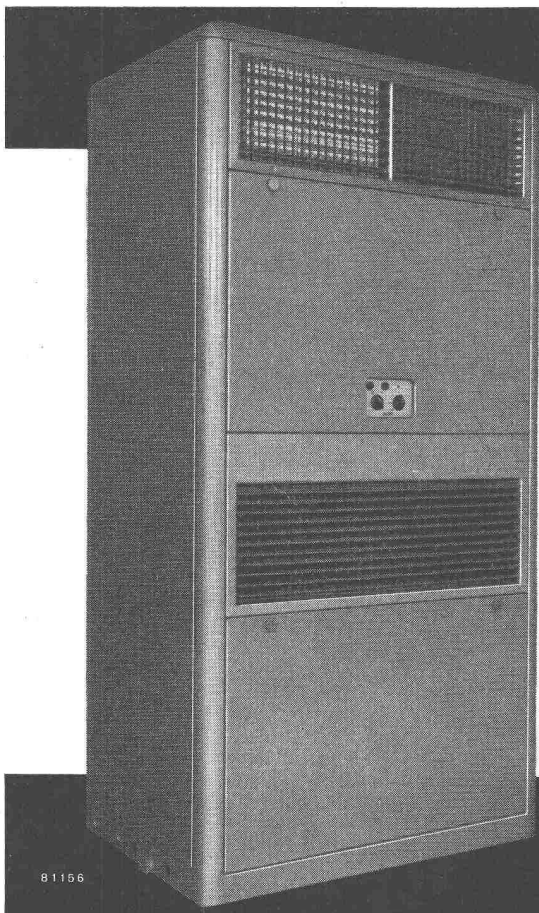

81156

SULZER

Klimaapparat

Behaglichkeit und Komfort

Gesteigertes Wohlbefinden

**Höhere Arbeitsleistung
und geringere Ermüdung**

Unser Prospekt orientiert Sie über die
6 Bautypen für großen Leistungsbereich

Gebrüder Sulzer, Aktiengesellschaft,
Abt. Heizung und Lüftung, Winterthur (Schweiz)

ESCHER WYSS

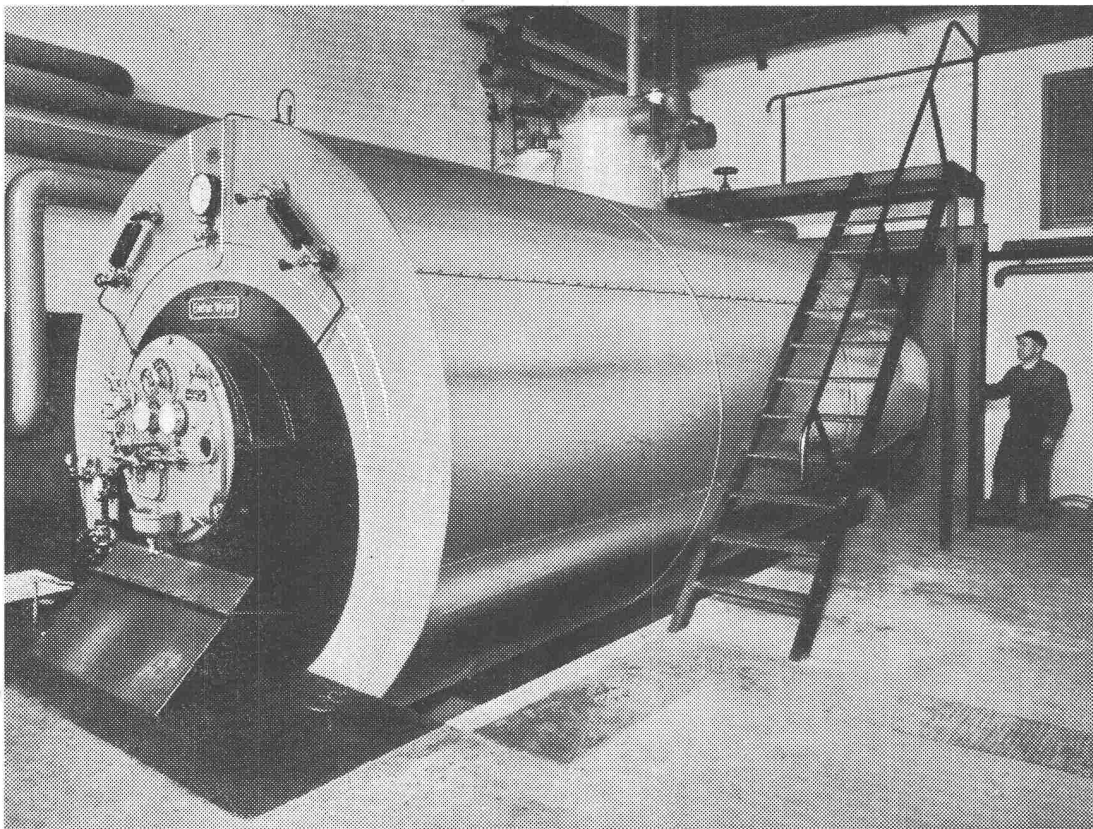

**Strahlungs-
Kessel**

**Steilrohr-
Kessel**

**Flammrohr-
Kessel**

**Flammrohr-
Rauchrohr-
Kessel**

**Doby-
Feuerungen**

**Kaskaden-
Elektro-
Kessel**

**Escher Wyss
Zürich
Tel. 42 01 20**

Chemisch-Technische Werke AG., Muttenz (Basel)

Halle VIII, Stand Nr. 2981

An einem Konstruktionsmuster werden die Vorteile des flachen Daches sowie dessen Aufbau aufgezeigt: absolute Wasserdichtigkeit, beste thermische Isolierung, grosse Wirtschaftlichkeit bei langer Lebensdauer und maximale Feuer-sicherheit. Die Qualität der CTW-Dachpappen beruht auf 70jähriger Erfahrung. Weiter sind die Fugenkittstoffe ausgestellt, die sich bei Kraftwerkbauten, Betonstrassen und Flugpisten bestens bewährten. Korisit-Flex ist ein Isoliermaterial, das, dank seinem ausgezeichneten Isolierwert gegen Trittschall und seiner Wirtschaftlichkeit sowie leichten Verlegungsart zur klassischen Isoliermatte für Unterlagsböden geworden ist.

Dass die Entwicklung auf dem Gebiet der Isoliertechnik keineswegs still steht, zeigen die SPRAY-Isolationen. Mit diesem Spritzverfahren wird eine Mischung, bestehend aus hochwertigem Asbestfasern, Mineralwolle und anorganischen Bindemitteln auf die zu isolierenden Bauelemente aufgespritzt und zu einer fugenlosen, sehr ansprechenden Oberfläche verarbeitet. CTW-SPRAY haftet auf allen Baumaterialien (Beton, Backstein, Mörtel, Metalle, Holz, Rabitz, Streckmetall usw.) mit beliebigen Konturen. Solche Beläge dämmen Schall und korrigieren Akustik, isolieren Wärme und Kälte, schützen vor Feuer und verhindern Kondensation.

Kern & Co. AG., Optische Werke, Aarau

Halle IIIb, Stand Nr. 2615

Bei der reichhaltigen Auswahl an Reisszeugen sind besonders die hartverchromten Präzisions-Reisszeuge der Serie A bemerkenswert. Sie sind verschleissfester und härter als Stahl, rosten nicht, oxydieren nicht und haben eine fast unbegrenzte Lebensdauer! Daneben erfreuen sich die Reisszeuge der Serie B für Techniker, Lehrlinge usw. und C für Schulen grosser Beliebtheit.

Feldstecher für jeden Anspruch: Vom neuen beliebten Volksmodell «Pizar» (6- und 8fach) über die bewährten «Alpin»-Typen zu den hochwertigen «Focalpin» (6 × 40, 7 × 50, 10 × 60), den ersten Prismenfeldstecher der Welt mit Innenfokussierung! Aussichts- und Schiessstand-Fernrohre.

Von den Kern Vermessungsinstrumenten sind die bestbewährten Doppelkreis-Theodolite für verschiedene Genauigkeitsstufen auf den neuen Zentrierstativen zu sehen; ferner die komplette Reihe der Nivellierinstrumente mit den sehr beliebten Bau-Nivellieren mit Gelenkkopfstativen, Doppelbild-Reduktions-Tachymeter DK-RT, Messtisch-Ausrüstung RK u. a. m.

Kino- und Photo-Optik: Hier ist die gesamte Reihe der unter den Namen Switar und Yvar weltberühmt gewordenen Kino-Aufnahme-Objektive Kern-Paillard ausgestellt. Als unerreichte Spitzenleistung sind die extremen Weitwinkel-Objektive Switar für 8 und 16 mm Film zu sehen. Das Kern Foto-Switar Objektiv 1:1,8/50 mm mit automatischer Blendenvorwahl (zu Alpa-Kamera erhältlich) ist ein 7-Linser mit unerreichten Eigenschaften. Die bewährten binokularen Prismenlupen stehen den Messe-Besuchern zum Ausprobieren zur Verfügung. Unter den medizinischen Apparaten werden die Kreispolarimeter, Kolposkop, Kolpograph und Mikro-Elektrophoreseapparat von Interesse sein.

Schweizerische Wagons- und Aufzügefabrik AG., Schlieren-Zürich

Der Stand erhält sein eigenes Gepräge durch die beiden über 6 m hohen Oelstossdämpfer für den Aufzug des ATOMIUMS an der Weltausstellung 1958 in Brüssel. Dieser Aufzug wird mit einer Geschwindigkeit von 5 m/s fahren und eine Nutzlast von 1600 kg oder 22 Personen befördern. Die beiden Oelstossdämpfer würden gegebenenfalls die mit normaler Fahrgeschwindigkeit auftreffende Kabine mit einer Verzögerung von $g = 9,81 \text{ m/s}^2$ zum Stillstand bringen, wobei ein Rillensystem für konstante Verzögerung sorgt. Dadurch werden schädliche Einwirkungen auf Passagiere oder Kabine vermieden. Die ebenfalls ausgestellte, zur Kabine dieses Aufzuges gehörende Rollenführung gibt einen Begriff von den Massen dieser aussergewöhnlichen Aufzugs-konstruktion.

Eine beachtenswerte Neuentwicklung auf dem Gebiete der elektrischen Antriebstechnik wird mit dem «Schlieren-Monotron»-Antrieb erstmals öffentlich gezeigt. Es handelt sich um eine Antriebsform, die sich besonders für Aufzüge eignet, da sie Betriebseigenschaften aufweist, die bis heute nicht erreicht werden konnten. Wesentliche dieser Eigenschaften werden auf dem Schirm eines Grossoszillographen sichtbar dargestellt. Der «Monotron»-Antrieb gestattet, den Aufzug mit guter Haltegenauigkeit vollkommen stossfrei direkt stillzusetzen, ohne dass durch die Einfahrphase ein Zeitverlust auftritt. Die effektive Fahrzeit wird kürzer, wodurch ein ins Gewicht fallender Gewinn an Förderleistung erzielt wird. In seinem Aufbau ist der «Monotron»-Antrieb einfach und platzsparend. Zum Antreiben und zum Bremsen dient derselbe Schleifringmotor, der im Rotorkreis über Thyatronröhren reguliert wird. Ein grosser Vorteil besteht darin, dass die Regulierorgane nur während der Beschleunigungs- bzw. der Bremsphase in Betrieb sind. Während der Normalfahrt läuft der Motor als kurzgeschlossener Schleifringmotor mit natürlicher Charakteristik. Auch hinsichtlich Wirkungsgrad stellt sich der Antrieb günstig, da sowohl beim Beschleunigen wie beim Bremsen Energie ans Netz zurückgeliefert wird, statt Anlauf- oder Bremswiderstände zu erwärmen.

Die ausgestellte Schlieren-Rolltreppen-Anlage (je ein Kopf- und Fussende) zeigt augenfällig die Vorteile des neu entwickelten Hohlwellen-Antriebes: Platzersparnis und verbesserte ästhetische Wirkung gegenüber den bisher üblichen Konstruktionen. Dass diese Neuentwicklung zusätzlich noch Gewichtersparnis und Senkung der Betriebskosten bei gleichbleibendem Fahrkomfort bringt, sichert dem Schlieren-Hohlwellen-Antrieb das Interesse des gesamten Fachpublikums.

Pavatex AG.

Halle VIIIa, Stand Nr. 3167

Der Messestand besteht aus lauter normierten quadratischen Flächen, die sich gegenseitig durchdringen. Aus jeder Beschauer-Perspektive bietet er ein durchaus sauberes, klares Bild. Er ist fast von A bis Z aus Pavatex hergestellt worden. Diese materialmässige Beschränkung ist beispielhaft. Allein der Standbau an sich zeigt schon, was für ein vielseitig anwendbarer Werkstoff die Pavatex-Holzfaserverplatte ist.

Die eigentliche Ausstellung verdeutlicht das gesamte grosse Programm der Pavatex-Produktion, einschliesslich Durolox, der neuen Holzfaserverplatte mit der veredelten Oberfläche. Sie zeigt dem Interessenten Bilder verschiedenartiger fertiger Bauten, in denen Pavatex-Produkte verwendet wurden, und instruiert den Fachmann anhand der verschiedensten plastischen, im wirklichen Material gezeigten Schnitte über die bauliche Anwendung von Pavatex.

**SCHWEIZ. SPRENGSTOFF A.-G. CHEDDITE**

Fabriken in Liestal/BL und Isleten/Uri

Bureau in Liestal: Telephon (061) 7 24 33

Telegramme: Cheddite Liestal

TELSITE - CHEDDITE - DYNAMITE

Sprengkapseln - Zündschnüre - Zubehör

Generalvertretung für die französische Schweiz: Petitpierre & Grisel S.A. Neuchâtel

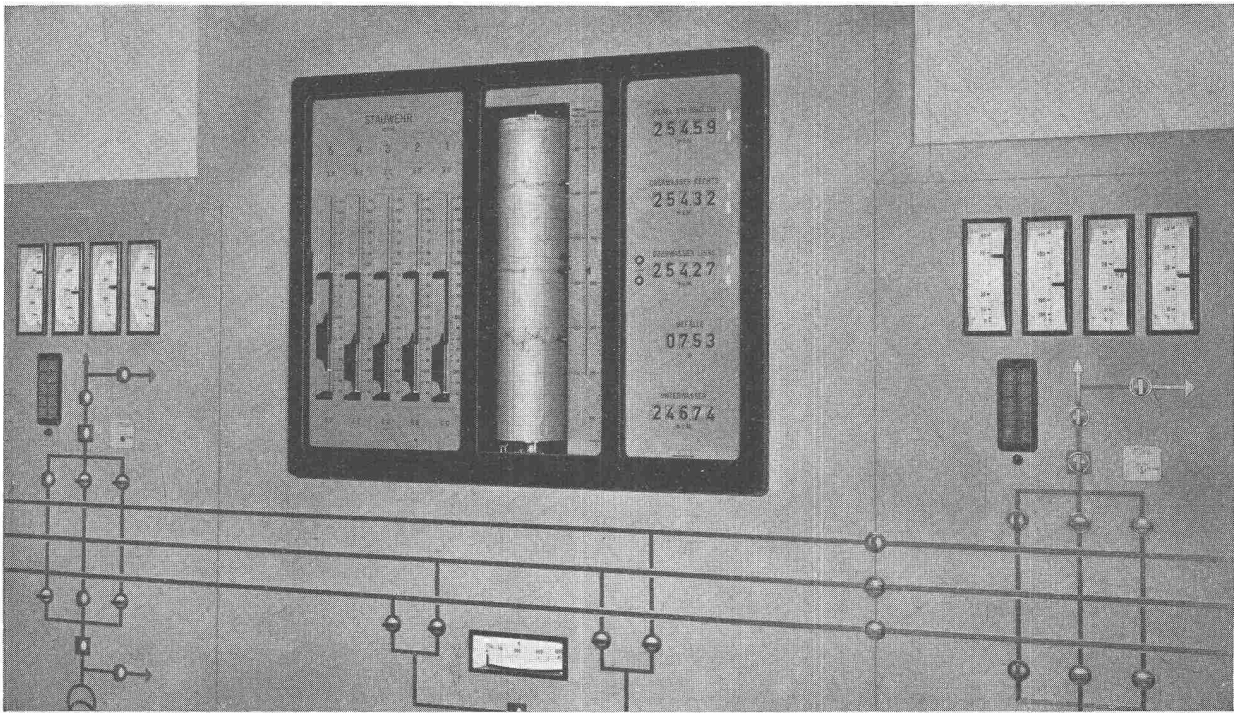

Kraftwerk Birsfelden 80 000 kW Bildmitte: Im kombinierten Empfänger sind angezeigt: die Stellung der Wehrschützen; angezeigt und registriert sind Oberwasserstand Steinhölzli, Stauspiegel linkes und rechtes Ufer, Unterwasserstand und Gefälle — Tendenz der drei Oberwasserspiegel — Alarm bei kritischem Stauspiegel linkes Ufer.

FRANZ RITTMAYER AG., ZUG — Apparatebau für die Wasserwirtschaft

Halle 3b/I

Stand Nr. 2560

BREITENBACH

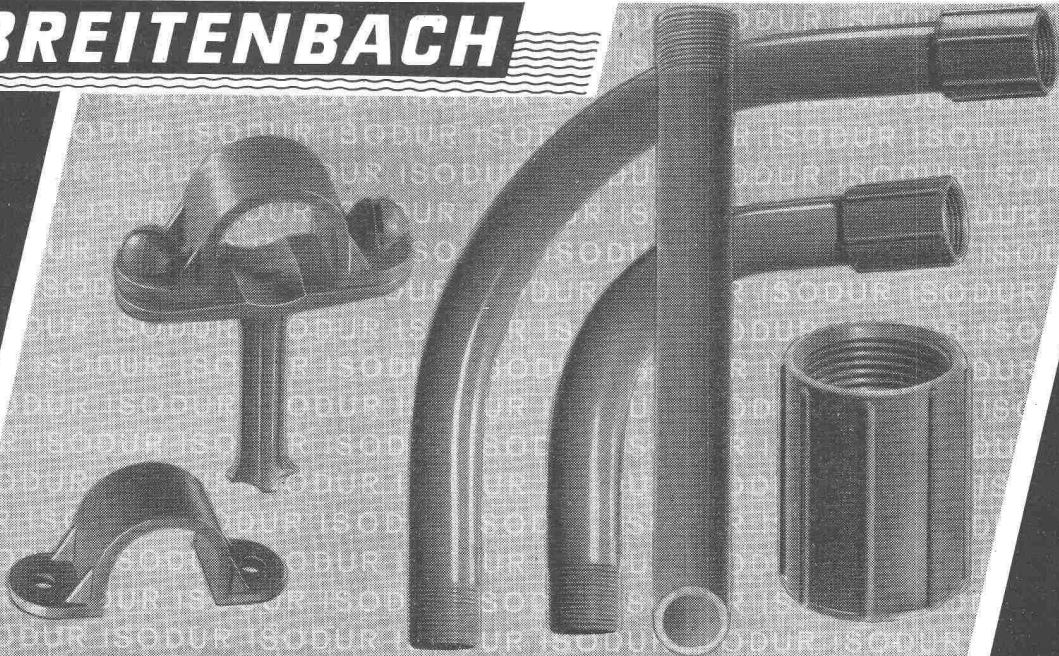

ISODUR - Isolierrohre

mit sämtlichen Zubehörteilen (Muffen, Briden, Rohrschellen, Bogen)

anstelle von Panzerrohren für elektrische Installationen.

ISODUR (Hart-PVC)
Prospekte stellen wir gerne zu
Verkauf an Elektro-Installateure
nur durch Grossisten



Seit mehr als
50 Jahren
die Marke für
bewährte Qualität

SCHWEIZERISCHE ISOLA-WERKE

BREITENBACH bei Basel

Fr. Sauter AG., Fabrik elektrischer Apparate, Basel Halle III, Stand Nr. 716

Die neue Ausführung des EQUITHERM-Heizungsreglers arbeitet elektronisch, wobei das einfache Einstellen der Anlage mittels eines Diagrammzeigers beibehalten wurde. Neu hinzugekommen ist ein Wählschalter, an welchem verschiedene Betriebsarten eingestellt werden können, beispielsweise «Tagsüber normal, nachts reduziert», «Tagsüber normal, nachts aus», usw. Die Abmessungen des Witterungsfühlers sind beträchtlich kleiner geworden, und die Formgebung entspricht den neuzeitlichen Anforderungen.

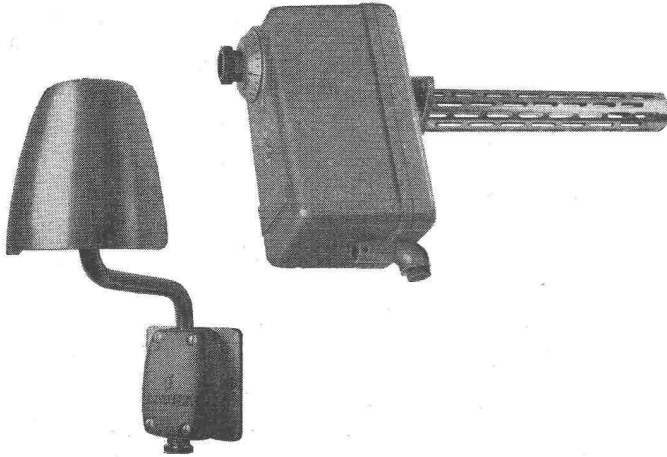

Ein neues pneumatisches PI-Relais ist für jene Fälle bestimmt, wo P-Regler zu grosse Abweichungen vom Sollwert ergeben. Es bietet den Vorteil, dass das Einstellen des Proportionalbandes am Geber selbst bewerkstelligt werden kann; die Nachstellzeit ist stufenlos einstellbar.

Auf besonderes Interesse dürfte ein neuer Thermostat für Luftkanäle stossen, der eine so kleine Fühlerzeitkonstante aufweist, wie sie sonst nur bei Widerstandselementen bekannt ist. Das dabei verwendete, neuartige Fühlerlement reagiert auf Temperaturveränderungen etwa 30-mal schneller als beispielsweise ein Stabfühler. Dieser neue Thermostat kann für einen Temperaturbereich von -20 bis 300°C verwendet werden und ist auch für Temperaturmessungen im Vakuum geeignet.

Neu ist auch ein pneumatischer Feuchtigkeitsregler mit Baumwollharfe und einstellbarem Proportionalband, ferner ein Nivostat mit elektro-pneumatischem Relais zur Kontrolle des Steuerdrucks, wobei die Uebertragung der Schwimmbewegung auf das Relais induktiv erfolgt.

Es werden weiterhin auf dem Gebiet der pneumatischen Regler einige Anwendungen von Transmitter (auch Messwertwandler genannt) gezeigt. Diese übertragen eine Messgrösse linear auf den Steuerdruck und können wahlweise mit Dehnstäben bekannter Bauart, mit dem oben erwähnten neuen Temperaturfühler, mit Kapillarrohrfühler oder mit Baumwollharfen zusammengebaut werden. Der Kopf des Transmitters bleibt stets der gleiche. Zusammen mit einer Drossel ergibt der Transmitter einen einfachen P-Regler, und mit entsprechendem Relais ist er auch für Fernverstellung geeignet.

Im übrigen sind auf dem Stand mehrere typische Beispiele dargestellt, wie automatische Regeleinrichtungen zweckmässig verwendet werden können. Da figuriert u. a. eine Klimaanlage mit Taupunktregelung und

automatischer Sollwert-Fernverstellung in Abhängigkeit von der Aussentemperatur. Hierbei erfährt die Raumtemperatur bei steigender Aussentemperatur (etwa von 22°C aufwärts) eine angemessene Erhöhung, wodurch ein allzu grosses Gefälle zwischen Aussen- und Raumtemperatur vermieden wird. Weitere Beispiele befassen sich mit Reglern für Heizung, Oelheizung, Lüftung, Kühlung, Trocknung, Pumpenanlagen usw. und ergeben in gedrungener Form einen interessanten Einblick in das Gebiet der modernen Regelungstechnik.

Die thermische Abteilung der Fr. Sauter AG. stellt einen ganz neuartigen Trockenschrank für Laboratorien aus. Es handelt sich um einen sog. Turbo-Fixierer (Modell CIBA), der zum Trocknen, sowie zum Härten von Kunstharzappreturen und synthetischen Geweben bei einer bestimmten, konstant bleibenden Temperatur geeignet ist. Ein Schaltgetriebe, kombiniert mit einem zweistufigen Antriebsmotor, ermöglicht, die Durchlaufgeschwindigkeit des Trockengutes entsprechend zu variieren.

Reppisch-Werk AG., Dietikon Halle XI, Stand Nr. 4226

Die Reppisch-Werk AG., Dietikon, als führende Schweizer Fabrik für zeichentechnische Geräte stellt hier neben den gut bekannten Zeichenpulten, Zeichenständern usw. zum erstmal ihre neue Zeichenständerkombination, den Zeichenständer RWD-EXACTA-UNIVERSAL, aus. Dieser neue Zeichenständer hat kein eigenes Untergestell. Die bisher für dieses verwendete Grundfläche wird dadurch eingespart. Ein

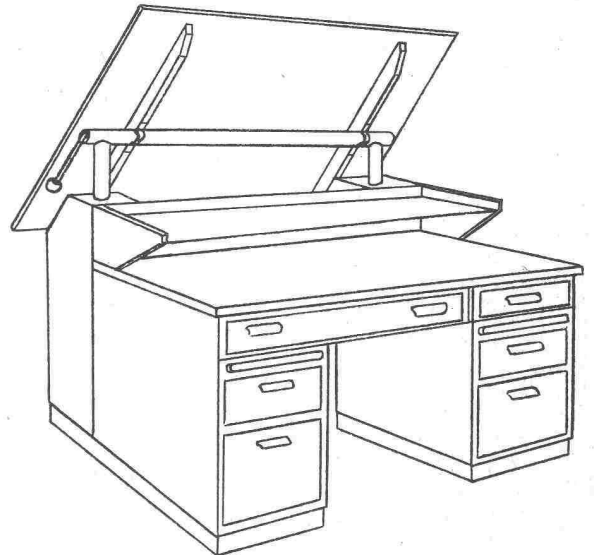

Stahlrohrrahmen ist am Pultkorpus vertikal beweglich montiert. Darauf ist das Reissbrett um seine Längsachse drehbar aufgesetzt. Der Ausgleich des Gewichtes der Zeichenmaschine erfolgt durch eine unsichtbar eingebaute Torsionsfeder, welche verstellbar ist und somit verschiedenen Zeichenmaschinentypen angepasst werden kann. Die Vertikalbewegung wird durch ein Gegengewicht ausbalanciert. Das Reissbrett kann infolge der günstigen Anordnung des Drehpunktes von der Horizontallage bis zu 80° vertikal verstellt werden. Der Raumgewinn, der mit dieser neuen Anordnung erzielt werden kann, beträgt bis 30%. Die sorgfältige und kräftige Konstruktion dieses Zeichentisches verbürgt einen störungsfreien Betrieb und eine vieljährige Gebrauchsdauer.

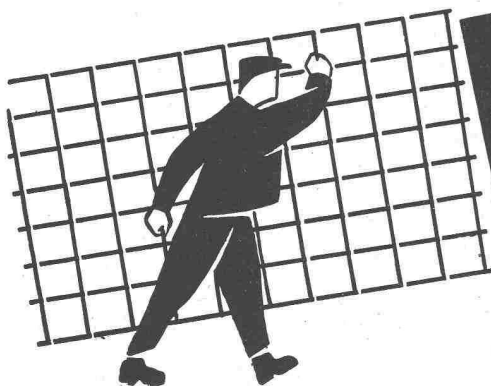

Mit profilierten

PERFEKT

Armierungsnetzen

Pat.

besser, billiger und
rascher bauen!

Mehr als 50% Gewichtsersparnis
Ausführlicher Katalog mit
Berechnungstabellen durch

EMIL HITZ

Fabrik für Drahtgeflechte
Zürich 3 Grubenstr. 29 Tel. 33 25 50
Zweigbetrieb Basel:
Ob. Rebgasse 40 Tel. 32 45 92



Clichés
 Fotos · Retouchen
 Lieferant der anerkannten Qualitäts-
 Clichés der Schweizer Bauzeitung

ANDERSON & WEIDMANN
 Zürich 5 · Traugottstr. 6 · Tel. 27 08 17

stewi

Der Hase im Pfeffer!

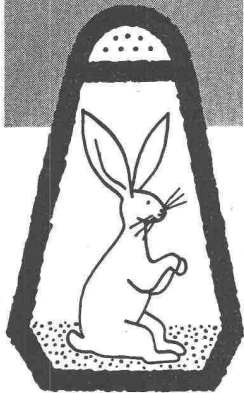

Wer etwas Neues anschaffen will, vergleicht. Wer vergleicht, wählt das Beste. Darum fällt die Wahl bei überlegtem Kauf auf Stewi. Stewi-Wäscheschirme sind auf Grund der mannigfaltigen Erfahrungen der Hausfrauen konstruiert. Stewi-Wäscheschirme besitzen konstruktive Vorteile, die jahrelange praktische Versuche erkennen lassen. Da wird beispielsweise die Seilspannung automatisch regliert, im gleichen Moment, da der Stewi aufgestellt wird. Da gibt es den Bodenhülsen-Deckel aus Plastic, der Beschädigungen an Rasenmähern verunmöglicht und Eisbildung in der kalten Jahreszeit dank wasserdichtem Abschluß verhindert. Da ist die Höhenverstellung nach Wunsch reglierbar, so daß der Stewi-Wäscheschirm auch zum Sonnen des Bettzeugs verwendet werden kann.

Doch da liegt der Hase im Pfeffer: Nur der Stewi ist mit Plastic-Gleitringen (Patent angem.) ausgerüstet, die das Schwarzwerden und Verölen der Wäschestücke garantiert verhindern!

Wir fabrizieren ferner: Klappbare Klopf- und Sonnentische, klappbare Stewi-Kleiderarme, Klein-Stewi für Windel- und Kleinwäsche, Teppichklopf-Tischli, Teppichklopf-Joch, Stewi-Klappstange, Wäschehänge-Joch.

Lassen Sie sich die Gratis-Prospektmappe aller Stewi-Konstruktionen und unverbindliche Spezial-Offerten zustellen.



**STEWI nach den Wünschen der Hausfrau —
 für die Hausfrau konstruiert!**

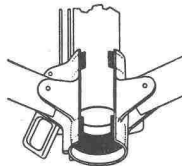

Die Plastic-Gleitringe, schwarz gezeichnet, verhindern Verölen und Verschmutzen der Wäsche.

stewi

**Walter Steiner, Metallbau,
 Oberseenerstr. 14, Winterthur,
 Telefon (052) 6 17 51**

BON für unverbindliche Offerten durch
 Walter Steiner, Metallbau,
 Oberseenerstr. 14, Winterthur. 9/3

Name und Adresse:

Schweiz. Isola-Werke, Breitenbach

Halle II, Stand Nr. 461

Neben den in Hausinstallationen bereits vielfach verwendeten Kunststoffen aus Isolen und Isodur, die samt den Verbindungsteilen und verschiedenen Befestigungsarten sehr übersichtlich ausgestellt sind, finden wir neue Ausführungen von Kabeln zur Verlegung für unterirdische Montage und in Kabelkanälen. Diese als T d c a T u n d T d c v a T gekennzeichneten Kabel sind mit einem verbleiten Stahlband armiert, das weitgehenden Schutz gegen mechanische Beschädigungen und Mäusefrass bietet. Der über der Armierung befindliche Soflexmantel verhindert das Eindringen von Feuchtigkeit.

Unter der Bezeichnung Siliflex werden Drähte, Litzen und Schläuche gezeigt, deren Isolation — auf Silikon aufgebaut — Temperaturen bis 180° C aushält, andererseits aber auch bei Temperaturen bis —40° C elastisch bleibt. Der Hochfrequenztechniker findet verschiedene Typen von H F - K o a x i a l l e i t e r n, die ihm die Wahl bei seinen Installationen erleichtern.

Die Abteilung für keramische Produkte zeigt wieder in reicher Fülle Bestandteile für alle Gebiete der Elektrotechnik, die in Ausführung und Qualität die Leistungsfähigkeit der Firma in diesem Fach zu erkennen geben. Den Forderungen nach Imprägnierlacken für Maschinen und Apparate, die höheren Temperaturen ausgesetzt werden, ist durch die Schaffung von Lacktypen für die CEI-Wärmeklasse F (155° C) Rechnung getragen worden.

Von den Kunststoffen verdienen erwähnt zu werden: Hartpapierplatten mit kriechstromfester Oberfläche, die sich vor allem für den Bau von Schalttafeln und Apparatefrontplatten eignen. Der Uni-Farbtön der Platten kann weitgehend allfälligen Wünschen angepasst werden. Einige Bestandteile aus den verschiedenen Arten von Hartglasgewebe Vetronit, das je nach dem Verwendungszweck mit Phenolformaldehyd, Melamin, Aethoxilin, Polyester oder Silikon gebunden ist, geben Einblick in die Anwendungsmöglichkeiten dieses wertvollen Kunststoffes, der nebst hoher mechanischer Festigkeit auch ganz hervorragende Beständigkeit gegen Witterungseinflüsse aufweist.

Ein neues Glimmerprodukt Samicanit Inor, das dank der Kombination der bereits bekannten Glimmerfolie Samica, mit völlig anorganischem Bindemittel, Temperaturen bis 700° C aushält und bei der Beheizung völlig rauch- und geruchlos bleibt, dürfte für den Elektroheizapparatebau neue Möglichkeiten bieten.

Ernst Hausammann & Co., Zürich 3/45

Halle V, Stand Nr. 1256

Die Maschinenfabrik Fritz Haug AG., St. Gallen, Herstellerin der bewährten HAUG-Kompressoren, stellt auch dieses Jahr wieder ihre Fabrikate am Stand der Vertreterfirma aus. HAUG-Kompressoren sind 100 % Schweizer Produkt. Das vielseitige Angebot von Modellen beweist, dass Druckluft für die verschiedensten Zwecke eingesetzt, und dass dank grosser Fortschritte auf dem Gebiet der Druckluft-Technik auch schwierige Probleme gelöst werden können.

Als Neuheit werden erstmals Kolbenmotoren für ölfreie Druckluft ausgestellt. Für hochempfindliche Steuerungen, für die Nahrungsmittel-Produktion usw. dürften diese neuen Modelle (auch mit kleinen Leistungen) ausserordentlich geschätzt werden. Neben bewährten Modellen für Druckluft und Vakuum mit Leistungen von 2 bis 140 m³/h, dürfte der zweistufige Kompressor VM 140 für Drücke bis 15 atü und mit einer Ansaugleistung von 140 m³/h auf das besondere Interesse der Fachwelt stossen. Ergänzt wird diese Kompressoren-Ausstellung durch eine grosse Auswahl an Pressluft-Geräten.

Therma, Schwanden

Halle XIII, Stand Nr. 4780

Die Frage, ob dem Backofen der elektrischen Kochherde mit nur einem Temperaturregler oder jenem mit je einem eigenen Regler für Ober- und Unterhitze der Vorzug zu geben sei, wird letzten Endes von der Hausfrau entschieden. Für den Konstrukteur und Fabrikant können verschiedene, wohl begründete Überlegungen für die Bevorzugung der einen oder andern Lösung massgeblich sein. Die Hausfrau aber wird immer den Backofen bevorzugen, der ihren Wünschen und Gewohnheiten am nächsten kommt. In Berücksichtigung dieser Tatsache hat THERMA den Backofen mit je einem eigenen automatischen Temperaturregler für die Ober- und Unterhitze auf den Markt gebracht. Dass der eingeschlagene Weg richtig ist, beweist die begeisterte Aufnahme, welche die neuen Herdmodelle bei den Hausfrauen finden.

Auf Wunsch kann der Backofen der Haushalterde zusätzlich zur normalen, aussenliegenden Oberhitze mit einem Infrarot-Grillheizkörper ausgerüstet werden. Dieser ist im Innern des Backraumes fest eingebaut. Durch einen kleinen Umschalter neben der Backofentüre kann sich die Hausfrau nach Belieben der normalen Oberhitze oder des Infrarot-Grills bedienen. Die Regulierung der Grillheizkörpertemperatur erfolgt durch den Temperaturregler der normalen Oberhitze.

Die beiden Haushalt-Kühlschrankmodelle mit 120 bzw. 180 Liter Inhalt finden hohe Anerkennung sowohl beim Fachmann als bei der Hausfrau. Der THERMA-Kühlschrank ist speziell für schweizerische Verhältnisse geschaffen, mit ausgeklügelter Innenausstattung, dem einzigartigen, hermetisch gekapselten Rotationskompressor mit aussenliegendem Stator, der hohen Kälteleistung und dem geringen Stromverbrauch.

In der Gruppe der Kleinapparate sind alle die vielen Helfer im Haushalt vertreten: das neue Regler-Bügeleisen, die automatische Filter-Kaffeemaschine, Brotröster, Expresskocher, Kocher, Schnellheizer, Kaminstrahler usw.

Im Bau moderner Küchenkombinationen sind weitere Fortschritte erzielt worden. Es ist heute möglich, diese Kombinationen den verschiedensten Wünschen anzupassen, denn es stehen dazu eine grosse Zahl von Einzel-Elementen zur Verfügung: Kochherd, Kühlschrank, Boiler, Spültrog mit 1 oder 2 Becken, Schränke mit oder ohne Heizung, Schubladenstock, Rüstnische, Kübelabteil, Tücher-Trockenschrank.

In einer besonderen Gruppe sind Grossküchenapparate für Hotels, Restaurants, Spitäler, Anstalten usw. zusammengefasst. Zahlreich sind auch die gewerblichen und industriellen Kälteapparate vertreten, die den speziellen Bedürfnissen des jeweiligen Betriebes angepasst sind.

Ventilator AG., Stäfa

Halle VII, Stand Nr. 1724

Die Entwicklung der Axiallüfter hat nun auch zur Normalisierung einiger Bestandteile für Lüftungs-Einrichtungen geführt. Die Verwendung von Normteilen bietet Architekten, Fachfirmen und Bauherren bei der Gestaltung und Ausführung lufttechnischer Anlagen wesentliche Vorteile. Die Anordnung ist einfacher, und Normteile kosten weniger als Einzelanfertigungen. Folgende Stäfa-Elemente, so werden die neuen Bestandteile bezeichnet, sind in Verbindung mit einem Zuluft-Aggregat ausgestellt: Wetterschutz-Jalousien, automatische Jalousieklappen, Gliederklappen, Einbauzargen und Grundplatten zu Lüftern.

Luftfilter werden jetzt mehrheitlich als Hochleistungs-Labyrinth-Plattenfilter gebaut. Sie unterscheiden sich von den bisherigen Ringgutfiltern durch zwei wichtige Vorteile — geringeres Gewicht und sehr niedrigen, gleichbleibenden Luftwiderstand. Der Ausscheidungsgrad dieser neuen Bauart liegt über demjenigen der Ringgutfilter.

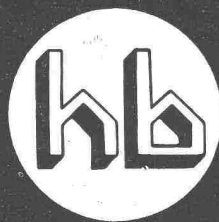

WALTER J. HELLER AG.
BAUUNTERNEHMUNG

BERN - SCHLOSSTRASSE 131 - TEL. (031) 5 1112

YGNIS

*Durch
3 YGNIS-Vorteile*

**Baukosten senken
Umbaukosten vermeiden
Betriebskosten herabsetzen**

**Schweizer Hochleistungskessel
für schweizerische Verhältnisse**

Automatische Heizkessel zur Verwendung fester und flüssiger Brennstoffe inkl. Schweröl für Warm- und Heisswasseranlagen bis 183° C

Leistungen von 100 000 bis 1 600 000 WE/h

YGNIS AG LUZERN

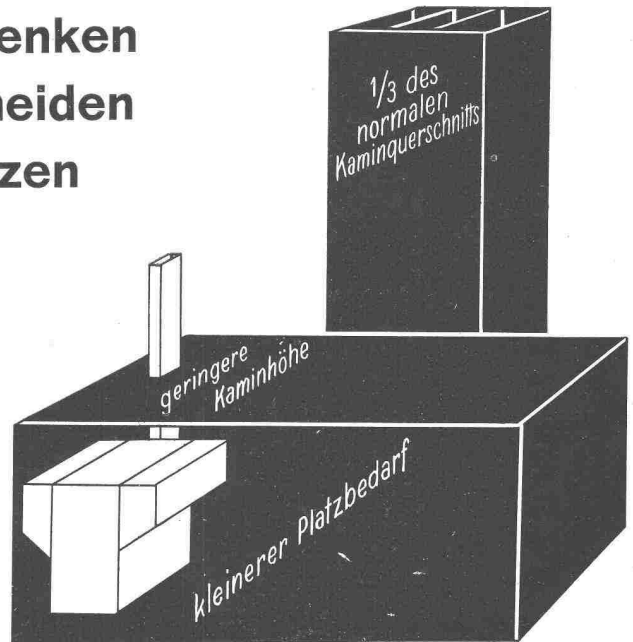

KAELBLE

Strassenwalzen

Jetzt auch mit luftgekühltem Dieselmotor

Dank ihrer idealen Gewichtsverteilung arbeiten KAELBLE-Walzen auch in Steigungen einwandfrei.

Mechanische oder hydraulische Lenkung.

Alle Modelle von 2—16 to mit elektrischem Anlasser.

Sofort ab Lager lieferbar!

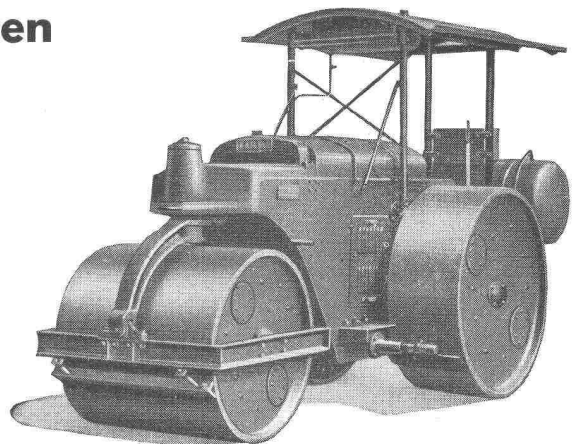

Uraniastrasse 31/35

Telephon (051) 23 17 50



Robert Aebi & Cie AG SA Zürich

DURAG AG., Däniken SO Halle VIIIa, Stand Nr. 3102

Wie kann eine Putzfassade vor Wirkungs-Einflüssen, wie Frost, Schlagregen, Feuchtigkeitsaufnahme usw. wirksam geschützt werden. Mit guter Wirkung wurde bis heute durch Aufstreichen oder Aufspritzen einer wasserhellen Flüssigkeit auf den fertigen Putz oder Anstrich eine weitgehend wasserabstossende Schicht erreicht. Diese Silikonbehandlungen sind teuer. In mehrjähriger Forschungsarbeit ist es der schweizerischen Farbenindustrie gelungen, ein Material herzustellen, das zugleich Farbanstrich und Imprägnierung gegen Wasser darstellt. DISPERIT WA ist eine wasserabweisende, thixotrope Kunstharz-Dispersionsfarbe, die wie jede andere Fassadenfarbe auf neuen Putz aufgerollt, gestrichen oder gespritzt wird. Schon nach kurzer Trocknungszeit ist der DISPERIT WA-Farbelag nass wischfest und nach zwei bis drei Wochen richtiggehend wasserabstossend. Die Poren des Verputzes werden dadurch keineswegs geschlossen, sondern ermöglichen der Wand eine normale Atmung auch nach dem Anstrich.

Durch den wasserabweisenden DISPERIT WA-Anstrich wird der Verwitterung der Baustoffe und des Verputzes vorgebeugt, ferner die Frostbeständigkeit erhöht und der Verschmutzung der Sichtflächen Einhalt geboten.

Die neuzeitliche Farbkonditionierung mit bunten und leuchtenden Kontrastfarben auch für Aussenwände stellt sehr grosse Anforderungen an das zu verarbeitende Material. Hier können die gewöhnlichen Dispersionsfarben nicht mehr allen Ansprüchen gerecht werden. Die Wünsche der verschiedenen Fachleute, die sich mit Farbkonditionierung und Applikation befassen, gehen in einem wichtigen Punkt den gleichen Weg: Eine Fassadenfarbe muss so wasserabstossend sein, dass die damit behandelten Objekte auch bei langen und schweren Schlagregen immer trocken bleiben und keine Farbtonveränderungen durch Feuchtigkeit ermöglichen. Dem Architekten ist mit DISPERIT WA ein Produkt in die Hand gegeben, das eine einwandfreie Farbkonditionierung auch an exponiertesten Objekten ermöglicht, und das den Farbton voll zur Geltung bringen lässt. Materialverbrauch auf neuen Zementputz bei zweimaligem Anstrich etwa 200 bis 250 g/m², je nach Saugfähigkeit des Grundes.

Aktiengesellschaft Adolph Saurer, Arbon

Halle IX, Stand Nr. 3425

Auf dem Stand der Firma Saurer werden ausgestellt:

Ein Saurer-Dreiseitenkipper, Typ S4C, der schwerste für die Schweiz hergestellte Kippwagen mit 15 t Gesamtgewicht, ausgerüstet mit dem bekannten 125 PS- 6 Zyl.-Dieselmotor.

Ein Saurer-Lastwagen, Typ V2C, das wirtschaftliche und robuste Fahrzeug der mittleren Kategorie mit 5 t Nutzlast. Sparsamster Betrieb dank dem bewährten 4 Zyl. 80-PS-Dieselmotor.

Eine Führerkabine in neuer Ausführung mit Kunststoffteilen.

Ein Saurer-Reisewagen, Typ 2H, mit 26/28 Sitzplätzen in Luxusausführung, 4-Zyl.-Dieselmotor mit Aufladung im Wagenheck eingebaut.

Eine fahrbare Saurer-Notstromgruppe mit 6-Zyl.-Dieselmotor für 60 kVA Dauerleistung.

Ein Saurer-Stadtomnibus, Typ 5DUP mit Unterflurmotor, für die Stadt St. Gallen. Selbsttragende Karoseriekonstruktion auf Plattform aufgebaut, die anstelle eines Chassis die Achsen und Antriebsgruppen trägt.

Aktiengesellschaft Oederlin & Cie., Baden

Halle V, Stand Nr. 1319

Die sehr ansprechenden neuen Romand-Sanitär-Armaturen sind mit künstlerischem Feingefühl geschaffen worden. Das Romand-Sortiment umfasst Bade- und Toilettenbatterien sowie Lavabo- und Auslaufarmaturen. Die Sanperla-Mischdüsen, bei denen der Wasserstrahl eine Sauerstoffanreicherung erfährt, bilden eine wesentliche Annehmlichkeit im praktischen Gebrauch. Bei den Heizungsarmaturen sind die Radiatorventile, die Schieber und Kesselablasshähnen zu erwähnen. Bei den NIBCO-Kupferrohr-Lötfittings sei auf das umfassende Doppelsortiment (Zoll- und Millimeter-Fittings) hingewiesen. Eine Probeinstallation mit 30 Atm. Druck zeigt die praktische Verwendbarkeit dieser Lötfittings.

Die Industrie-Armaturen aus Chromnickelstahl finden eine wertvolle Ergänzung durch die Kunststoffarmaturen aus Araldit-Giessharzen. Es sind heute Araldit-Ventile in den NW 15 bis NW 50 erhältlich, was alle Kunststoff-Fachleute aufs höchste interessieren dürfte. Araldit ist eine der CIBA geschützte Marke. Den Elektrotechniker wird das reichhaltige Programm der konzentrischen Klemmen sowie der in Lizenz hergestellten international bekannten Salvi-Freileitungsklemmen interessieren.

Eine beachtliche Serie von Kunden-Gussteilen in verschiedenen Legierungen zeigt die mannigfaltigen Möglichkeiten, mit denen den Interessenten der Industrie gedient wird. Die Vielzahl der Formen — vom kleinsten Teilstück bis zum überdimensionierten Aluminium-Kokillengussstück — dokumentiert die Leistungsfähigkeit der Oederlin-Giessereien. Der Magnesium-Elektronunguss ist mit Produkten vertreten, die vorab im Flugzeugbau ihre hohen Qualitätseigenschaften erfolgreich bewiesen haben. Abschliessend sind die Buntmetall- und Chromnickelstahl-Gussteile für sämtliche industriellen Verwendungszwecke und die umfassende Auswahl der Warmpresslinge aus Messing und Aluminium für Serien-Bestandteile zu erwähnen.

Dätwyler AG., Schweizerische Draht-, Kabel- und Gummiwerke, Altdorf (Uri)

Halle VIII a, Stand Nr. 3145

Als neu dürfte die auf dieses Frühjahr erweiterte Farbkollektion der Bodenbeläge auffallen. Diese auf Grund langjähriger Erfahrung und eingehender Studien erfolgte Neukollektionierung vergrössert zweifellos die Möglichkeiten der harmonischen Farbgebung und der individuellen Gestaltung des Raumes. Was Plastobodenbeläge «Dätwyler» aber gegenüber den meisten Kunststoffbelägen auszeichnet, ist ihre einzigartige auf Kork basierende Unterschicht. Sie verleiht ihnen die wirkliche Fusswärme, macht sie angenehm zu begehen und ist überall dort von entscheidender Bedeutung, wo längeres Stehen am gleichen Ort zur Selbstverständlichkeit gehört. Zu Recht weist die Herstellerfirma aber auch auf die hohe Abriebfestigkeit, chemische Beständigkeit und die leichte Reinigung der Plastobodenbeläge hin. Korkparkett sowie Gummi-Boden- und Treppenbeläge sind weitere ausgestellte Produkte in der bekannten Serie der Bodenbeläge. Zeichnet sich Korkparkett in erster Linie durch seine materialbedingte Wärme und Wohnlichkeit aus, so finden die Gummi-Boden- und Treppenbeläge «Dätwyler» überall dort Anwendung, wo Bauherr und Architekt auf eine überdurchschnittliche Gleitsicherheit und Schalldämmung Wert legen.

Korrosionsschutz

durch Spritzverzinkung,
durch **protekta** Auskleidung und Überzüge,
chemisch beständig für Apparate, Behälter, Tanks usw.
technische Auskunft bereitwilligst, kurze Lieferfrist



G. BLATTI AG
ADLISWIL-ZÜRICH



Telephon 051/91 76 76

Metallspritz- + Emaillierwerk

**SCHWACHSTROM-
TELEPHON-
PERSONENSUCH-
LICHTSIGNAL-
UHREN-**

© 76490

Hasler AG Bern

BELPSTRASSE 23, TELEPHON 031/64 11 11

Zweigniederlassung Zürich

STAMPFENBACHSTRASSE 63, TELEPHON 051/26 16 00

ANLAGEN

SECURIT-GANZGLASTÜREN OHNE RAHMEN



SECURIT A. G.

CHENE-BOUGERIES
TEL. (022) 36 08 50

GENF

CHEMISCH-TECHNISCHE WERKE AG., MUTTENZ-BASEL, TEL. (061) 9 30 22



Lizenz-Asbestospray-Corp. Newark USA

70 Jahre • 1887—1957

Qualität

unsere

Tradition

Isolationen im Spritzverfahren

1 ANWENDUNG



Fugenlose und poröse Beläge aus hochwertigen
Asbestfasern und Mineralwolle

4 WIRKUNGEN



dämmen Schall und korrigieren Akustik



isolieren Wärme und Kälte



schützen vor Feuer



verhindern Kondensation

CHEMISCH-TECHNISCHE WERKE AG., MUTTENZ-BASEL, TEL. (061) 9 30 22

Landert-Motoren-AG., Halle III, Stand Nr. 789 Elektromotoren- und Maschinenfabrik

Die Wellenenden der Normalmotoren der Ausstellerin werden in Zukunft genau dem neuen Normalblatt-Entwurf des VSM für Motorwellenenden entsprechen. Im Interesse all derjenigen Verbraucher, die Motoren verschiedener Fabrikate im Betrieb haben, ist zu hoffen, dass in absehbarer Zeit auch über die restlichen Hauptabmessungen eine Einigung erzielt werden kann, damit die Motoren ohne bedeutende Anpassarbeiten ausgetauscht werden können.

Erstmals wird eine vollständige Typenreihe von Monoblock-Frequenzumformern zur Erzeugung einer erhöhten Frequenz für die Speisung von Schnellläufermotoren gezeigt.



Bild 1. TORMAX JUNIOR Typ TJRG mit Umkehrgetriebe für festen Anbau über der Türe

Neben diesen Umformern üblicher Bauart wird wiederum ein mehrstufiger, bürstenloser Frequenzwandler, System Bächli, ausgestellt, der insbesondere zur Erzielung von Drehzahlen bis zu 80 000 U/min mit hochwertigen Werkzeugmaschinen in zunehmendem Masse Verwendung findet.

Aus dem Maschinenbau-Programm sind lediglich die drei Typen von Decoupiersägen vertreten, welche sich vor allem zur Holzbearbeitung gut eingeführt haben. Der BOHRBLITZ, welcher ausser zum Sägen auch noch zum Bohren, Verputzen und Schärfen eingerichtet ist, verdient wohl dabei besondere Beachtung.

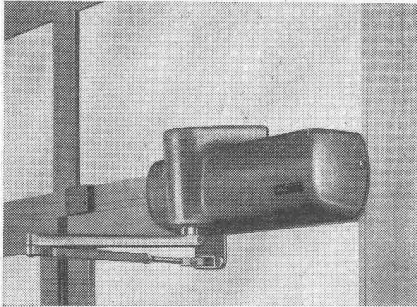

Bild 2. BOHRBLITZ, die bewährte Mehrzweckmaschine zum Sägen, Bohren, Verputzen und Schärfen

Die TORMAX-Abteilung führt erstmals den TORMAX JUNIOR-Türöffner mit Umkehrgetriebe vor. Ebenfalls neu ist das Modell TJRH mit horizontaler Antriebswelle für leichte

Schiebetüren und Spezialantriebe. Daneben werden auch die bekannten Türantriebe TORMAX für Ein- und Zweiflügeltüren, TORMAX JUNIOR für einfachsten Anbau an leichtere Flügeltüren und TORMAX S für ein- und zweiflügelige Schiebetüren in verschiedenen Einbauvarianten gezeigt. Unter den vorgeführten Steuerungen für automatische Türöffneranlagen verdient insbesondere der neue, vollständig aus Gummi bestehende Kontaktteppich besondere Erwähnung, da er gegenüber der bisher ausschliesslich verwendeten Ausführung mit Metallrahmen bedeutende Einsparungen erlaubt, und damit bestimmt der automatischen Türbetätigung ein erweitertes Anwendungsgebiet erschliesst. Endlich erinnert eine Luftschuttsirene, wie sie in mehreren hundert Exemplaren zur Warnung der Zivilbevölkerung Verwendung findet, an den Beitrag der Firma zur schweizerischen Landesverteidigung.

Standard Telephon und Radio AG., Zürich

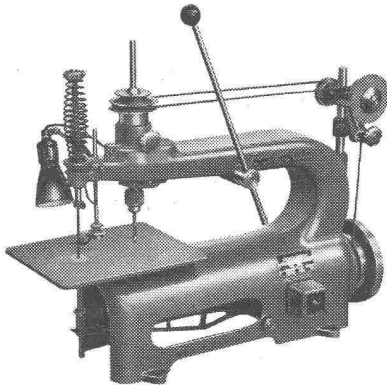
Halle III b, Stand Nr. 1057

Selengleichrichter-Platten und Elemente sind bekanntlich eine eigentliche Spezialität des Unternehmens, das diese Produkte vom verwendeten Rohmaterial aus ganz in eigener Fertigung herstellt. Die früher verwendeten runden Scheiben sind durch die rechteckigen Platten verdrängt worden, weil letztere bei gleichen Aussenabmessungen eine grössere aktive Oberfläche besitzen und dank einfacherer Herstellungsweise auch preislich günstiger sind.

An fertigen Selengleichrichter-Geräten zeigt die Standard Telephon und Radio AG. einen Hochspannungsgleichrichter in Wandgehäuse für eine Entstaubungs-Anlage mit 6,5 und 13 kV Ausgangsspannung. Beachtung verdient ebenfalls der magnetisch regulierte Lade-Gleichrichter mit Transduktor-Steuerung. Als Beispiel eines Lade-Gleichrichters zur Formierung von Batterien in Telephon-Zentralen ist ein fahrbares Aggregat gezeigt, das einen Strom von 20 A bei einer Spannung von 40–80 V mit Konstantstrom-Charakteristik erzeugt.

Auch auf dem Gebiete der Kondensatoren-Fabrikation zeigt das Unternehmen u. a. Metallpapier-Kondensatoren und Elektrolyt-Kondensatoren.

Als neuestes Erzeugnis sind Tantal-Elektrolyt-Kondensatoren ausgestellt, die noch wesentlich günstigere Eigenschaften als Elektrolyt-Kondensatoren mit Aluminium-Elektroden aufweisen.

Eine Auswahl gebräuchlichster Störschutz-Kondensatoren vervollständigt den Ueberblick über das Kondensatoren-Bauprogramm des Unternehmens.

Sauerstoff- & Wasserstoff-Werke AG., Luzern

Halle VI, Stand Nr. 1502

Mehrere im Lande verteilte SWWL-Werke und Depots versorgen Industrie und Gewerbe mit Sauerstoff, Azetylen-Dissozium, Wasserstoff, Stickstoff, Pressluft und anderen Gasen. Seit 1955 wird auch reinstes Argon hergestellt. Mit der Gas-erzeugung ist auch die Entwicklung, Herstellung und der Verkauf aller einschlägigen Geräte für die autogene Metallbearbeitung verbunden. Der erstklassige SWWL-Einhandbrenner ist durch einfaches Auswechseln der Einsätze für jede Schweiß-, Schneid- und Lötarbeit verwendbar. Eine überaus glückliche Ergänzung bildet die Rillendüse. Sie dient dem Vorbereiten der Schweißnähte und für das mühelose Wegräumen alter Schweißnähte oder anderem Material. Druckreduzierventile, Zusatzmetalle, Flussmittel, Montagekisten mit vollständigen Schweiß- und Schneideeinrichtungen und anderes Zubehör vervollständigen das Bild dieses interessanten Standes.

Abwasser-Pumpen

Fäkalien-Pumpenanlagen

Vollautomatische

Wasserversorgungsanlagen

Spezialpumpen

für alle Zwecke der Industrie

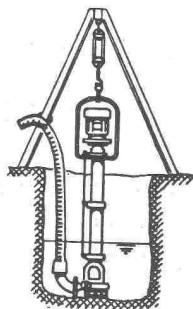

SIHI-PUMPEN AG., FLURLINGEN

Telephon (053) 5 57 87

bei Schaffhausen

Bau-Austrocknung

In Neubau, Umbau,
Lager, Wohnraum.

Luft zu feucht?

Schnelles Trocknen
mit den bewährten
Infrarotstrahlern

oder
Nelson

Hochleistungs-
Petrolöfen



Infrarotstrahler

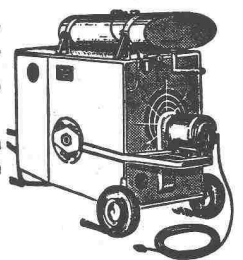

Nelson
Hochleistungs-Petrolöfen

H. Krüger - Ing.-Bureau - St. Gallen
Berneckstrasse 44

PLANOTHEK

NEU

**Keine Planlochung
Keine Klebstreifen
Schonende Fixierung
mittels Spannschienen**

Neuartige, rationellste Einrichtung zur vertikalen Aufbewahrung von Plänen, Zeichnungen, Landkarten usw. (Format A2 bis A00)

Dank systematischer Ablage bessere Uebersicht und rasches Auffinden der Pläne. Fassungsvermögen bis 2000 Pläne auf geringstem Raum.

Einfachheit in der Handhabung sowie Wegfall aller zusätzlichen Kosten (Klebebänder, Bandapparate, Oeffnungsgerät usw.) ergeben erstaunlichen Preisvorteil.

Verlangen Sie den ausführlichen Prospekt oder eine unverbindliche Vorführung.

Baggenstos

Büromaschinen, Zürich 1, Waisenhausstrasse 2
Telephon (051) 25 66 94 (Haus Du Pont)



Fabrikvertretung der
Haushalt-Waschautomaten
SCHULTHESS 4+6

Schauwaschen
Zürich 5 Sihlquai 75
Basel Missionsstrasse 39

Rundbau



Halle 20 2. Stock
Stand 6560
Rolltreppe rechts

KUHN-SANPERLA-
Waschfontänen



ZEPHIR
VACUUM



SANITAR
Kuhn

Zürich 5 Telefon 051 422255
Basel 12 Telefon 061 223770

Aluminium AG., Menziken Halle V/VI, Stand Nr. 1456

Wenngleich diese Firma keine fertigen Geländer, Fenster, Bedachungen, Tore, Türen, Rolläden und dgl. herstellt, sondern die dazu erforderlichen Leichtmetall-Halbfabrikate an die zuständigen Konstruktionswerkstätten und Schlossereien liefert, so hat sie dennoch mit Neuschöpfungen wegberbeitende Pionierarbeit geleistet. Als wesentliche Eigen-Entwicklungen werden Handmodelle von Fensterkonstruktions-Typen für verschiedene Ansprüche gezeigt, desgleichen für Brücken-, Treppen- und Terrassengeländer, Schaufenster- und Türkonstruktionen.

Interessenten finden in den aufliegenden Sonderdrucken alle wünschenswerten Einzelheiten über ausgeführte Spezialkonstruktionen wie Fenster, Geländer, Roll- und Kippstore, Hubtore und Bedachungsmaterial. Bleche, Bänder, Rondellen, Sand- und Kokillenguss-Stücke, gesenkgeschmiedete Teile, Voll- und Hohlprofile für die verschiedensten Verwendungszwecke, Rohre, Draht, lackierte Bänder in Rollenform für Raff- und Roll-Storenherstellung ergänzen die Schau.

Ein Belüftungsapparat und verschiedene der heute mit Recht hoch im Kurs stehenden stapelbaren Transportbehälter sind Repräsentanten der Apparatebauproduktion. Leichtmetallzubehöerteile für die Textilindustrie belegen einen eigenen Stand, Nr. 1609, in Halle VI.

Schweizerische Ziegelindustrie

«Mit Backstein und Ziegel bauen — gesundes Wohnen», ist das Motto des diesjährigen Standes der schweizerischen Ziegeleien. Als Blickfang des Standes wirkt der rote, kreuzförmig in den kuranten Mauerwerksarten gemauerte, nach oben sich verjüngende und mit gelben dreieckigen Inschrifttafeln versehene Backsteinpfeiler. Gesundes Wohnen heisst für den Baufachmann und Laien warme Mauern, feuchtigkeitsdurchlässiges Mauerwerk, Schutz vor Lärm und üblen Gerüchen, statisch genügende Konstruktion und Wertbeständigkeit usw.

Neu im Produktionsprogramm sind die Tonbodenplatten sowie die Fenstersteine, die nach deren erster Anwendung in der Bullingerkirche in Zürich «Bullingersteine» genannt werden.

Walter Franke, Metallwarenfabrik, Aarburg

Halle XIII, Stand Nr. 4635

In Gruppen zusammengefasst sind die Norm-Spültische mit Standrohr-, Frei- und Ausguss-Ueberlauf-Ventil sowie mit hinterem Grossausguss, die Norm-Gewerbe- (gewerbliche Anlagen, Hotels, Restaurants usw.) und die Norm-Spezial-Spültische (verlängert oder verbreitert), während ein besonderer Akzent dieses Jahr auch auf die Norm-Kombinationen mit eingebautem Gas- oder Elektroherd gerichtet ist. Eigentliches Schmuckstück des Standes ist die komplette Küche mit raffiniert eingeteilten Unter- und Oberbauten. Rostfreier Stahl in der Küche bewährt sich mehr denn je; denn kein anderes Material hat diese Oberfläche, ist derart schlagfest und doch elastisch, ist mühelos zu reinigen und hat diese praktisch unbegrenzte Lebensdauer. Auch gewerbliche Betriebe kann man sich heute ohne den rostfreien Stahl kaum mehr vorstellen, kann sich doch dieser jedem Grundriss anpassen und hält stärkster Beanspruchung stand.

Albiswerk Zürich AG.

Halle IIIb, Stand Nr. 1054

Die ausgestellte, nach dem Baukasten-System gebaute Telephonzentrale V/50 ist erweiterungsfähig für den Anschluss von total 20 Amtsleitungen und 180 Teilnehmeranschlüssen. Je nach Bedarf kann sie mit Zusatzaggregaten für Gebühren-Melder, Personensuch-Anlage, 2-Platz-Schaltung und Ziffernsperrerr versehen werden.

Ausser der an diese Zentrale angeschlossenen automatischen Personensuch-Anlage zeigt die Firma eine neue tasten-gesteuerte, nach dem Nummernanzeigesystem arbeitende Personensuch-Anlage, welche besonders für Firmen mit kleineren und handbedienten Telephonanlagen geeignet ist. Mit der Hauszentrale V/50 verbunden ist auch eine komplette Direktions-Telephon-Anlage.

Zum bisherigen Modell des Gebührendruckers PRINTAX hat die Albiswerk Zürich AG. eine weitere, wesentlich kleinere Ausführung herausgebracht. Diese druckt ausser Zeit und Datum auch Gesprächsgebühr, Kabinen-Nummer, Taxzuschlag und je nach Schaltungsart die gewählte Teilnehmer-Nummer.

Die ausgestellte neue ALBIS-Gruppenanschlusszentrale 32/V dient zur besseren Ausnützung der durchschnittlich nur kurze Zeit belegten Teilnehmerleitungen. Sie übernimmt die Aufgabe, max. 32 Teilnehmer über max. fünf Aderpaare mit dem Amt zu verbinden.

In Betrieb gezeigt wird eine ALBIS-Fernsteuerungs-Anlage in Modell-Ausführung, welche nach dem Impuls-Code-System arbeitet und vor allem für Bahnen und Kraftwerke eingesetzt wird. — Ebenso dürfte das erstmals gezeigte Vektor-Vergleichsgerät für Kraftwerk-Fachleute von besonderem Interesse sein. Es dient zu Messungen in 1- bis 3-Phasen-Netzen und ermöglicht die direkte Ermittlung der gegenseitigen Phasenlage und des Betragsverhältnisses zwischen Spannungen und/oder Strömen. Das Gerät gestattet die Kontrolle von Drehfeld- und Energiefluss-Richtungen.

Aus dem Gebiet der Hochfrequenz-Messtechnik zeigt die Firma einen HF-Tk-Messempfänger, ein variables Tonfrequenz-Filter, einen Geräuschspannungsmesser zur objektiven Bestimmung der Fremd- und Geräuschspannungen in Fernsprech- und Rundspruchkreisen und ein Unsymmetrie-Messgerät. Neu geschaffen wurden die Lichtruf-Apparate.

Elektrodenfabrik Oerlikon, Abt. Plastic

Halle XXI, Stand Nr. 6717

Polyaethylen hat nicht nur in der Verpackungs-Industrie eine bedeutende Stellung eingenommen, sondern wird heute bereits auch vielfach in der Baubranche zum Einsatz gebracht. Dieser Kunststoff wird beispielsweise in Form von Folien zum Abdecken von Fenstern, Böden, Wänden usw. verwendet. Polyäthylen dient auch als Isolationsmaterial im Bautenschutz gegen Feuchtigkeit und kann in Bahnen bis zu einer maximalen Breite von 2 m und in Wandstärken bis 0,3 mm geliefert werden. Die Plastic-Abteilung der Elektrodenfabrik zeigt ihre Produkte in den verschiedensten Variationen.

Feldmann & Co., Aufzugtreppen, Lyss BE

Halle VIIIA, Stand Nr. 3154

Die in der Schweiz wie im Ausland bekannte Firma zeigt zwei Modelle der bewährten patentierten FELMA-Aufzugtreppen, die sich durch solide und einfache Konstruktion auszeichnen. Mit dem Einbau einer solchen Aufzugtreppe wird der Zugang zum Estrich auf die einfachste Art gelöst. Durch die spielend leichte Bedienung ist es auch Frauen und Kindern möglich, den Aufgang zu benutzen.

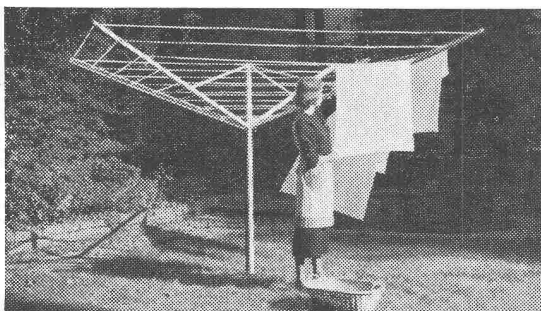

JECO Leichtmetall-Wäscheschirme
Wäschehänge- und Teppichklopfanlagen
Jeker & Cie., Büsserach SO, Tel. 061 801169

Industrie-Heizungen

Warmwasser-, Heißwasser-,
Dampfanlagen • Abwärmever-
wertung • Wärmespeicher •
Höchste Leistung und Wirt-
schaftlichkeit.

Wir beraten Sie zuverlässig.

Moeri
T. 255 01 **Luzern**

MUBA - Halle VI - Stand 1546

pebe

pebe

pebe

pebe

pebe

pebe

pebe

Zeitgemäss buchführen mit PEBE

Das heisst: dem heutigen Arbeitstempo angepasst, aber ohne Hetze für Ihre Mitarbeiter. Das **PEBE-Buchhaltungs-Programm** bietet Ihnen entscheidende Vorteile:

- wirksame Arbeitsentlastung
- sinnvolle Mechanisierung
- Synchronisieren von Buchen und Rechnen
- durchdachte Formulare und Karteien

Tausende von Betrieben haben bereits praktisch bewiesen, dass das PEBE-Buchhaltungs-System mit seinen zweckmässigen Arbeitsmitteln und seiner Beweglichkeit eine Buchhaltungsabteilung durchgreifend rationalisiert und freudige Mitarbeiter schafft.

Lernen Sie PEBE näher kennen. Schreiben Sie uns:
Senden Sie ausführliche Unterlagen über die PEBE-Buchhaltung.



idealer Arbeitsplatz des Buchhalters
Ausbau nach dem «Baukasten-Prinzip»
niedrige Anschaffungskosten

Besuchen Sie uns an der MUBA Basel
27. April bis 7. Mai 1957 Stand 4240, Halle 11

P. BAUMER / Frauenfeld PEBE-Buchhaltungen - Formular-
druckerei - Geschäftsbücherfabrik

Telefon 054 / 7 35 50

Verkauf, Service
Ersatzteil-Dienst
Reparaturen

MWM

DIESEL

AG Hans Bodmer Winterthur

Spezial-Werkstätte für Diesel-Revisionen St. Gallerstrasse 346 Tel. 052/27219

Gardy S.A., Genf

Halle III, Stand Nr. 711

Auf dem Gebiete der *Gross-Apparate* wird ein neuer Scherentrenner 220/260 kV 1000 A für Freiluftmontage gezeigt. Dieser Trenner ist mit Kompensationsfedern ausgerüstet, so dass er mit Leichtigkeit von Hand betätigt werden kann. Die Kontaktzangen sind mit den Anschlussklemmen durch ein leicht flexibles Kabel verbunden, welches alle Drehpunkte überbrückt und auf diese Art alle Uebergangswiderstände der Gelenke vermeidet. Dieser Trenner kann mit Druckluftantrieb oder Motorantrieb, Wechselstrom oder Gleichstrom geliefert werden. Ferner finden wir den bereits bekannten ölarmen Leistungsschalter «COUPARC»- 20 kV 400/600 A 400 MVA, welcher sich durch seine kleinen Dimensionen auszeichnet. Auf dem Gebiete der Starkstromapparate werden ferner die kürzlich entwickelten Kniehebelschalter und -umschalter 250 bis 1000 A 500 V ausgestellt mit Sockeln, Betätigungsstangen und Messerträgen aus Araldit. Im weitem werden Hochleistungs-sicherungsuntersätze (NHS) mit dem bekannten Federkontakt gezeigt, wobei als Neuheit die Anschlussmöglichkeiten für Sammelschienen und Kabel besonders interessant sind.

Auf dem Gebiete des Installationsmaterials erwähnen wir die neuen Schraub-sicherungen «RECTIBLOC», bei welchen die einzelnen Sicherungselemente vertikal pro Gruppe übereinander angeordnet sind und auf diese Weise Sicherungselemente Spolig + 0 25 und 60 A bilden für Speisung durch wegnehmbare horizontale Schienen.

Im weitem stellt Gardy seine neuen Schraub-sicherungen «ISOBLOC» Serie 2 aus, welche zahlreiche Verbesserungen gegenüber der vorgängigen Serie aufweisen.

Ferner dürfte auf dem Gebiete der Hausinstallationen eine neue Schraub-sicherung für versenkte Montage in unbrennbarem Einbaukasten interessieren. Diese Sicherungskasten werden für 3 und für 6 Sicherungen gebaut und sind nach vorne durch eine Isolierabdeckplatte, welche nur die Sicherungsköpfe durchlässt, geschlossen.

Zu erwähnen sind endlich noch die Installationsapparate (Schalter, Steckkontakte, Lampen usw.).

Novopan AG., Klingnau AG Halle VIII a, Stand Nr. 3161

«KELLCO». Reich bemustert und in origineller Art wird das neue Keller-Produkt anhand von Beispielen in der Anwendung gezeigt, wo NOVOPAN immer als die ideale Trägerplatte wirkt. Die vier Vertreter des technischen Dienstes der Novopan AG. stehen der Fachwelt zur Lösung irgendwelcher Konstruktionsfragen wie üblich mit Rat und Tat zur Verfügung. Daneben läuft in der Holzmesse Halle VIII b ein Kurzfilm über die Fabrikation von NOVOPAN.

Kugellagerwerke J. Schmid-Roost AG., Nachf. Schmid & Co., Zürich-Oerlikon

Halle V, Stand Nr. 1257

Ausser einer hübschen Zusammenstellung von Schnittmodellen der verschiedenen Wälzlager-typen werden zwei nennenswerte Neukonstruktionen gezeigt. Es sind dies der am Aussenring zentrierte Blechkäfig, welcher auch bei hohen Tourenzahlen einen sehr ruhigen Lagerlauf ermöglicht (z. B. in Elektromotoren), und ein neuer Staubdeckel, der infolge seiner leichten Demontierbarkeit ein Nachschmieren des Lagers gestattet.

Es ist vielerorts noch wenig bekannt, dass die SRO-Kugellagerwerke J. Schmid-Roost AG. das Ausgangsmaterial für ihre Erzeugnisse seit Jahrzehnten im eigenen Elektrostahl- und Walzwerk in Zürich-Oerlikon herstellen, und damit weitgehend unabhängig von ausländischen Rohstoffen sind. Interessante Werkbilder zeigen, mit welcher Sorgfalt und Genauigkeit SRO-Kugel- und Rollenlager hergestellt werden.

Schweizerische Industrie-Gesellschaft Neuhausen am Rheinfall, Abtlg. Industriefahrzeuge

Halle IX, Stand Nr. 3371

Die schon seit Jahren bewährten «SIG-lifter» mit elektrischem Antrieb mit Tragkraftbereich von 500 bis 2800 kg sind durch vier Stapelfahrzeuge vertreten, deren grösstes eine Tragkraft von 2,8 t aufweist. Es ist mit Klemm- und Seitenschubvorrichtung ausgerüstet und verfügt über eine ausserordentlich grosse Hubhöhe, welche es ermöglicht, den in hohen Lagerhallen zur Verfügung stehenden Raum hervorragend auszunutzen.

Auf einem der elektrisch angetriebenen Gabelstapler ist eine drahtlose Gegensprechanlage installiert. Die SIG demonstriert damit zum ersten Mal an der MUBA, wie auch innerhalb eines weitläufigen Werkareals die Stapelfahrzeuge ständig unter Kontrolle der Transportzentralen gehalten werden können. Es ist anzunehmen, dass die Möglichkeit der drahtlosen Verbindung zwischen Zentrale und Stapelfahrzeug in den nächsten Jahren auch in der schweizerischen Industrie vermehrt ausgenutzt wird. Für den Kampf um Raumgewinn sind die platzsparenden Lenkbügel- und Quersitz-Stapelfahrzeuge besonders geeignet. Ihr Tragkraftbereich erstreckt sich von 300 bis 1000 kg; dank ihrer ausserordentlichen Wendigkeit kommen sie mit Fahrbahnbreiten von etwa 2 bis 2,5 m aus. Für höhere Leistungen hat die Ausstellerfirma Stapelfahrzeuge mit Dieselmotorantrieb und hydrostatischer Kraftübertragung entwickelt, welche, wie die elektrisch angetriebenen Fahrzeuge, mit verschiedenen Zusatzvorrichtungen wie Klemm- und Seitenschubvorrichtung und Schaufel für lose Schüttgüter ausgerüstet werden können. Pallets, Aufsatzrahmen und Palletgestelle ergänzen die Reihe der Ausstellungsobjekte.

Adolf Schmid's Erben AG., Bern

Halle II, Stand Nr. 527

ASEOL LITEA sind zwei Weiterentwicklungen von hochwertigen Fetten für die Elektromotoren-, Wälzlager- und Achslagerschmierung. Sie zeichnen sich aus durch erhöhten Schmierwert, vorzügliche Walkbeständigkeit, Temperaturfestigkeit und ausgesprochene Antioxydationseigenschaften.

ASEOL 111-I ist ein neues Bohrhammeröl für Pressluftwerkzeuge.

ASEOL 121-65 ist ein Schneid- und Automatenöl in kom-poundierter Form, das sich sowohl für Eisen wie für Buntmetalle einsetzen lässt und darum als Universal-Bearbeitungsöl dem Bedürfnis eines weiten Verbraucherkreises entgegenkommt.

ASEOL SEMOX 20-0 ist ein besonderes Drahtseilkon-servierungs- und Schmiermittel, das die Aufgabe hat, die Seile vor Verschmutzung, Korrosion und Verschleiss zu schützen, gleichzeitig aber die heute häufig zum Einsatz gebrachten Seil-rol-lenbeläge aus Gummi oder Kunststoff nicht zu schädigen.

Fr. Hottinger, Ing. Techn. Bureau, Basel, Fabrikation von Dosier-Apparaten und Abfüllvorrichtungen für Flüssigkeiten

Halle IIb/P, Stand Nr. 660

Die Dosier-Apparate für Flüssigkeiten «Hottinger» finden allgemein Verwendung zum Dosieren, Abfüllen, Verteilen oder Beimischen von Flüssigkeiten in genau bestimmten Mengen; insbesondere zum Entkeimen von Wasser, Neutralisieren von Abwasser usw. Die Apparate sind einfach für die Installation und zuverlässig im Betrieb. Sie beanspruchen wenig Raum für die Aufstellung.



eignet sich vorzüglich
als Abdeckmaterial für
Fenster, Böden, Wände
etc.

Oerlikon-Polyaethylen wird als Isolationsmaterial im
Baufenschutz gegen Feuchtigkeit verwendet

ELEKTRODENFABRIK

der Werkzeugmaschinenfabrik Oerlikon, Bührle & Co.

Birchstrasse 230 Zürich-Oerlikon Tel. (051) 46 65 50

**50 Jahre Kunststeine
gut und billig**

*

JULIUS MÜLLER, Bäch a. Zürichsee

Telephon 96 00 34

PORA
ISOLIERBETON

Baustellengüsse 400—1200 kg/m³ als

FLACHDACHISOLIERUNG

hochisolierend und leicht, da gleichzeitig Gefällsbeton.

Auch armiert, selbsttragend.

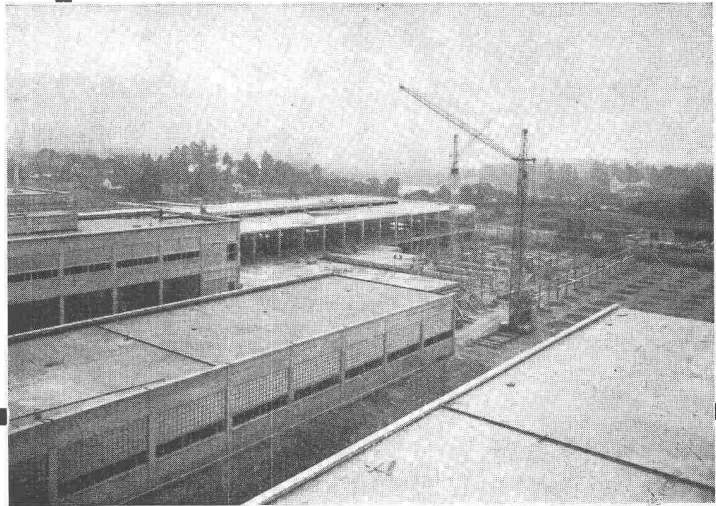

Industrie-Flachdächer

PORA AG

Mühlehorn
058 / 4 34 36

Reichenburg
055 / 3 92 22

Dispersionsfarben sind wetterbeständig

Mit **Dispersionsfarben** lassen sich gediegene, farbenfreudige Fassaden gestalten und abwaschbare Innenanstriche erzeugen. Dispersionsfarben bieten folgende Vorteile:

Rasches Trocknen (1-5 Stunden)

Geruchlos

Lichtecht und leicht zu verarbeiten

Abwaschbar, aber trotzdem feuchtigkeitsdurchlässig.

Die Lonza stellt keine Dispersionsfarben her, jedoch den dazu benötigten Rohstoff (Polyvinylacetatdispersionen).

Ihr Malermeister oder Farblieferant wird Ihnen über diese neuen Farben nähere Auskünfte erteilen können.

LONZA A.G., BASEL

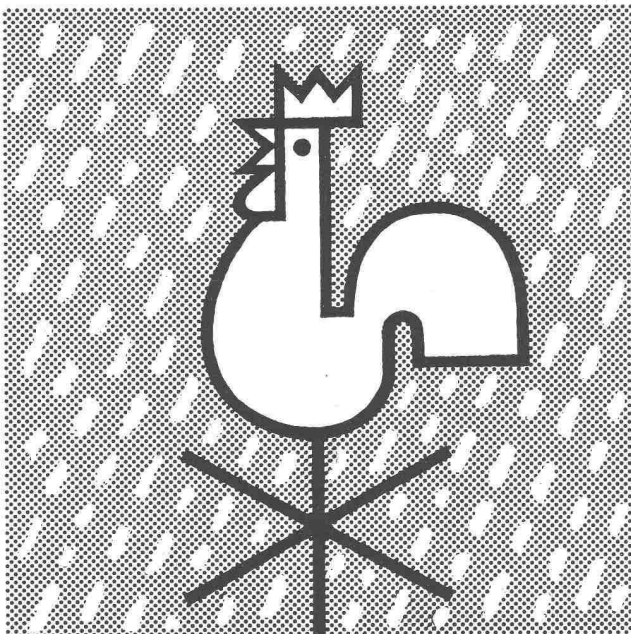

Halle 13, Stand 4803



**85 Jahre Erfahrung
im Herd-
und Ofenbau**

SURSEE

Der SURSEE- Elektro-Wirtschaftsherd

füllt mit seinem grossen Backofen und mindestens einer grossen Kochplatte die Lücke zwischen Haushalt- und Restaurationsherd. Er eignet sich besonders für Pensionen, kleinere Gaststätten und Herrschaftshäuser. Er wird in 2 Modellen fabriziert: mit 4 Kochplatten und 1 Backofen; mit 6 Kochplatten und 2 Backöfen.

Verlangen Sie die Prospektblätter mit näheren Angaben

Sursee-Werke AG., Sursee/LU
**Fabrik moderner
Heiz- und Kochapparate**

XAMAX AG., Fabrik elektrischer Apparate und Maschinen, Zürich-Oerlikon

Halle II, Stand Nr. 501

Der Druckknopfschalter «K-X» wird ausser in den drei konventionellen Farben weiss, crème und schwarz auch in gelb, rot, grün und blau hergestellt. Bedenken wir, dass jeder seiner drei sichtbaren Teile (Deckplatte, Frontscheibe, Druckknopf) in sieben Farben erhältlich ist, so lässt sich auch schon die Vielfalt der Variationsmöglichkeiten erahnen. Das Aufeinander-Abstimmen von Schalter- und Tapeten- oder Mauerfarben erhebt den K-X vom blossen Zweckgerät zum eigentlichen Wandschmuck. Dank seinem elastischen und doch präzisen Schaltmechanismus lässt er sich, wenn die Hände nicht frei sind (Geschirrtragen usw.) ebenso leicht mit dem Ellbogen betätigen, um so mehr, als die Mechanik nicht nur auf zentralen, sondern auch auf Rand-Druck sofort reagiert. Patent angemeldet.

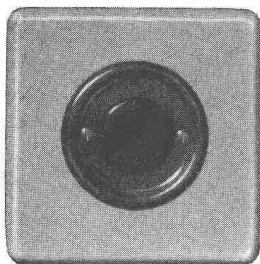

Druckknopfschalter K-X
einpoliger Ausschalter
Katalog-Nr. 173 100

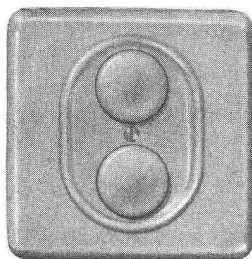

Druckknopfschalter K-X
einpoliger Serieschalter
Katalog-Nr. 173 101

Die bereits bekannten XAMAX-Sicherungselemente der neuen X-Serie wurden in der Zwischenzeit noch vervollkommen; ein weiteres Ziel erreichte die Firma mit der Verkürzung der Montagezeit.

An der Sonderschau «Die gute Form» zeigt die XAMAX AG. eine Auswahl von Apparaten, welche im letzten Wettbewerb ausgezeichnet wurden.

PLUS AG., Basel

Halle III b, Stand Nr. 1074

Die neue Gitterplattenbatterie Plus-Ultra, Type TgM, weist gegenüber bisherigen Modellen eine um 12 % grössere Kapazität bei grösserer Lebensdauer auf.

Auf Grund von Versuchen hat nun auch die Protecta-Batterie, Type Pa, eine entscheidende Weiterentwicklung durchgemacht. Bis jetzt konnten sich die grossen Vorzüge dieser Batterie — gleiche Lebensdauer der positiven und negativen Platten — noch nicht voll auswirken, weil die Gewichts- und Raumverhältnisse ungünstiger lagen als bei den Gitterplattenbatterien. Die konstruktive Ausbildung von neuen Röhren, unter Verwendung der längst bekannten und bewährten Konstruktionsmaterialien Glasseeide und Polyvinylchlorid, erlaubt es, alle Typen von Traktionsbatterien nach Wunsch entweder mit positiven Gitterplatten Type Tg oder TgM, oder mit positiven Röhrenplatten Type Pa auszurüsten, wobei die äusseren Abmessungen der Elemente in beiden Fällen die gleichen sind. Wo auf allerbilligsten Betrieb

tendiert wird, und wo die Batterie oft grosse Stromstärken abgeben muss, ist die Plus-Ultra-Gitterplattenbatterie zu verwenden; wird hingegen ein über Jahre hinaus möglichst störungsfreier Betrieb verlangt, dürfte die Plus-Protecta-Batterie, Type Pa mit positiven Röhrenplatten am Platze sein.

Von den vielen Gleichrichtern fällt besonders der grosse Zweistufen-Lader von 114 Volt, 125 A auf. Von solchen Apparaten wurde im vergangenen Jahr eine grössere Anzahl, vor allem für Lokomotivbatterien geliefert. Sie gestatten eine besonders kurze Ladezeit von stark beanspruchten Batterien.

Während für die Viehhüttenapparate bis heute vorwiegend schwere Konstruktionen mit magnetischen Unterbrechern verwendet wurden, besitzt der neue Plus-Elektrozäun keine bewegten Teile mehr, sondern arbeitet rein elektronisch. Er ist daher klein und betriebssicher; zudem lassen sich mit ihm Kurzschlüsse oder starke Ableitungen im Zaun selbst sehr leicht feststellen. Betrieben wird er mit drei Mono-Trockenbatteriezellen; sein Betrieb ist deshalb ausserordentlich billig.

AG. Hunziker & Cie.

Vorplatz Halle VIII b (vor der Baumesse)

Der von Dipl. Arch. E. Zietzschmann, Zürich, gestaltete Stand ist schon von weitem sichtbar durch drei 10 m hohe Türme aus Rocbeton-Druckrohren von 125 cm Durchmesser. Im Vordergrund liegt ein Rocbeton-Druckrohr von fünf Metern Baulänge und 70 cm Durchmesser, in welchem vier Fenster einen interessanten Blick auf die Radialvorspannung, die Längsvorspannung und die Rohrinnefläche freigeben. Ausserdem werden die bewährten Spezialrohre: das Superbeton-Schleuderrohr und das Durobeton-Rohr gezeigt. Der ganze Stand ist aus Hunziker-Baustoffen errichtet, nämlich aus Kalksandsteinen, Backsteinen, Betonelementen, farbigen Bodenplatten, Silisolit- und Leca-Dachplatten.

Die in Kalksandsteinen und roten Backsteinen geschmackvoll ausgeführte Standrückwand dürfte manche Anregung über die Verwendung dieser Steine für Rohbau-Sichtmauerwerk vermitteln.

Stahlton AG. — Stahlton-Werk Bern AG.

Halle VIII, Stand Nr. 2941

Die Spezialunternehmung für Vorspannarbeiten zeigt Lichtbilder über die Herstellung der Spannlieder sowie die Ausführung und Anwendung des Spannbeton-Verfahrens BBRV. Die Ingenieure der Stahlton AG. stehen mit ihrer reichen Erfahrung auf dem Gebiet des Spannbetons allen Baufachleuten gerne beratend zur Verfügung. Von den unzähligen, nach Verfahren BBRV vorgespannten Bauwerken (Brücken, Industriebauten und Behälter) möchten wir speziell die zur Zeit im Bau befindliche imposante Weinlandbrücke in Andelfingen ZH erwähnen.

Auf dem Gebiete der vorfabrizierten Deckenkonstruktionen wird die Stahlton AG. die Stahlton-Spezialisierdecke $D = 15 + 4$ cm vorgeführt. Die Wärmeisolation der Tragrippen und Hohlkörper ist durch Anordnung zusätzlicher Tonhohlkammern gesteigert und dadurch eine wirtschaftliche Lösung für die Ausführung der obersten Decke in Wohn- und Geschäftshäusern erreicht worden.

BENTONITE BOHRSCHLAMM

in erstklassiger Qualität Promptlieferungen

DOHAG Handels AG. Zürich

Waaggasse 7

Telephon (051) 27 35 13



Tel. (051) 52 51 11

Asphalt-Isolierungen

Flachdach-Beläge

Kork-Isolierungen

in zuverlässiger Ausführung

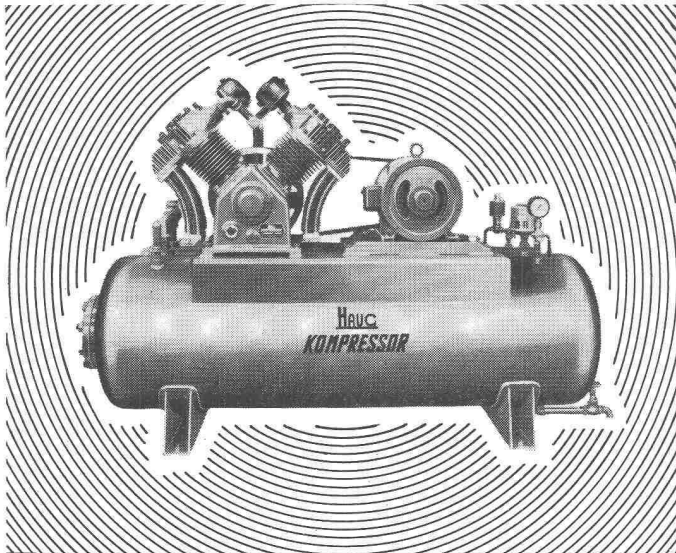

Haug KOMPRESSOREN

VAKUUMPUMPEN LUFTFILTER FÜR JEDEN ZWECK

FRITZ HAUG AG., MASCHINENFABRIK, ST. GALLEN

AUSSTELLUNG UND VORFÜHRUNG BEI

ERNST HAUSAMANN & CO. ZÜRICH 3/45

UETLIBERGSTRASSE 15

BESUCHEN SIE UNS AN DER MUBA BASEL HALLE 5 STAND 1256

«CANTEX» gepresste Schilfmatten

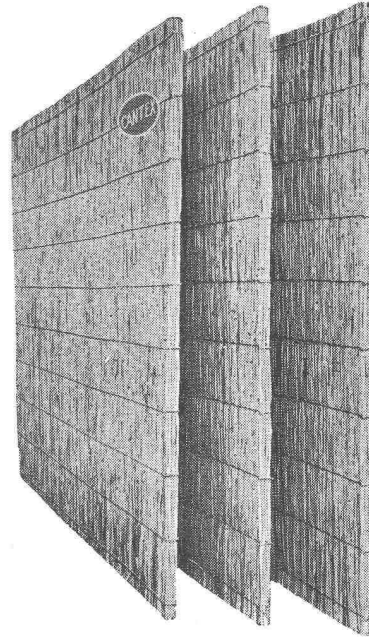

ein hervorragendes
Isoliermaterial.

Grosse
Dammfähigkeit,
rissfrei
bruchsicher
elastisch

Stärken:
2, 2½, 3½, 5 cm

Isolierung von

Befondecken
Mauerwerken
Unterlagsböden
freihängenden
Decken

Schweizer Fabrikat

VEREINIGTE SCHILFWEBEREIEN, ZÜRICH

Stampfenbachplatz 1

Telephon (051) 28 43 63

Druckrohre

Rost- und korrosionssicheres
Rohrmaterial mit geringem
Reibungswiderstand. Die
hohe Elastizität des Asbest-
zementes gewährt Sicherheit
gegen die Auswirkung
von Wasserschlägen.
Einfach zu verlegen, die
flexiblen Kupplungen
gestatten ein leichtes Ab-
winkeln der Rohre.

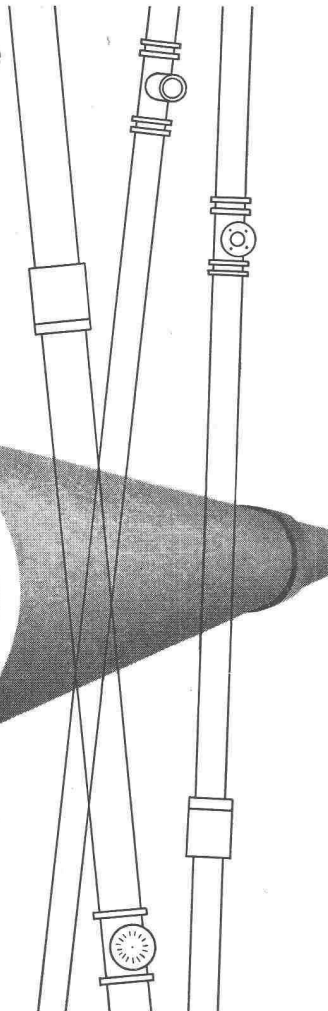
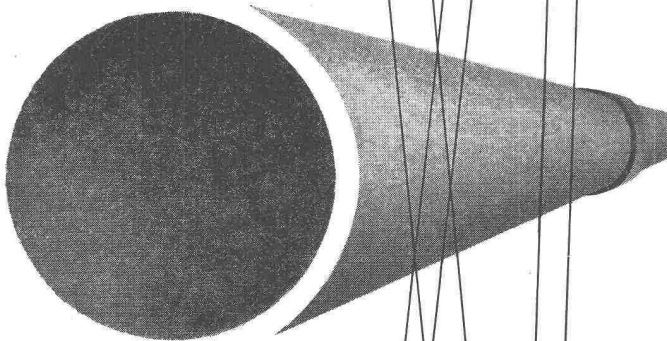

Eternit

Eternit AG. Niederurnen
Telefon 058 415 55

LUFTSCHUTZ-TÜREN A+L 203-1 LUFTSCHUTZ-DECKEL A+L 607-1

EMPA geprüft und empfohlen

System **DACO**

Für innern und äussern
Anschlag **OHNE** Quer-
balken

Einfache Montage

Norm- und Spezial-
grössen

Vorteilhafte Preislage

Alleinvertrieb
der Beschläge
BARTH & CO.
Schützengasse 31
ZÜRICH 1

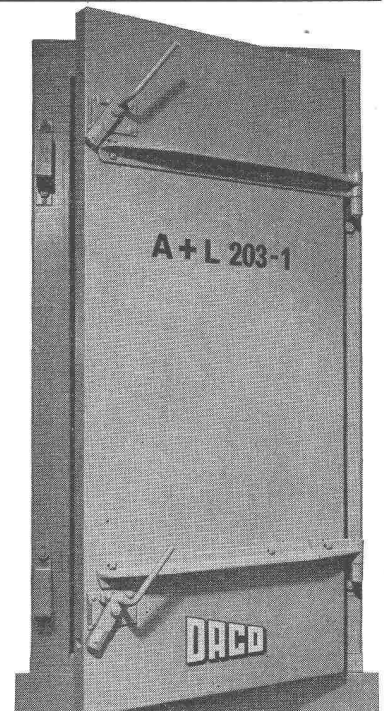

DANGEL & Co ZÜRICH 2

Mutschellenstrasse 152

Telephon (051) 45 22 22

Scobalit AG. Zürich, Fabrik für Kunstharzprodukte, Zürich 1

Halle II, Stand 534

Die originelle Standgestaltung erlaubt eine eindruckliche Demonstration der vielseitigen Anwendungsmöglichkeiten von Well-Scobalit. Unter dieser Bezeichnung bringt die Firma seit 7 Jahren eine glasfaserverstärkte, lichtdurchlässige Kunststoff-Wellplatte auf den Markt, die in drei Stärken, 9 Standardfarben und 6 Wellungen, also total 162 verschiedenen Typen hergestellt wird. Beachtung findet die Tatsache, dass trotz dieser

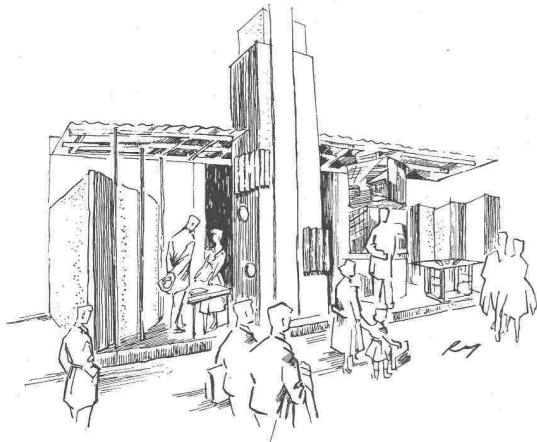

Vielfalt alle Platten ohne Mehrpreis direkt auf die gewünschte Masse geliefert werden. Als bemerkenswerte Eigenschaften dieses modernen Werkstoffes sind zu nennen: Lichtdurchlässigkeit von 92 Prozent in diffuser Form, schlag- und bruch-sicher, geringes Gewicht: 2,2 kg/m² bei grosser Tragfähigkeit (bis zu 1000 kg/m²).

Das Anwendungsgebiet erstreckt sich deshalb im besonderen auf Oberlichter, Vordacheindeckungen, Hofüberdachungen, Zwischenwände und Balkonbrüstungen. Bereits 1950 kam Well-Scobalit als erstes Produkt seiner Art in Europa

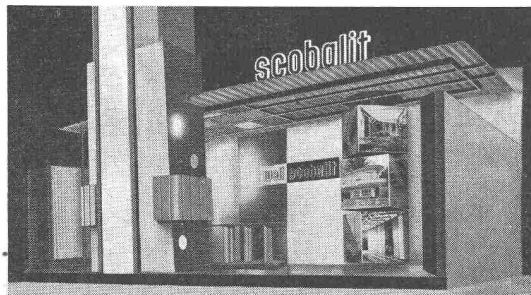

auf den Markt. Die interessanten Eigenschaften des Materials haben in der Zwischenzeit eine starke Nachfrage geschaffen. Seit Jahren wird dieses Material in Westeuropa unter Schweizerlizenz fabriziert, wobei 1956 über 500 000 m² den Weg in die Praxis fanden.

Seit wenigen Wochen wird ein neues Material unter dem Namen Balkon-Scobalit geliefert, das sich bereits in dieser kurzen Zeit eine grosse Nachfrage zu schaffen wusste. Im Ge-

gensatz zum Vorgänger sind diese neuen Platten nicht lichtdurchlässig und werden in einem neuartigen Profil in vier Standardfarben geliefert.

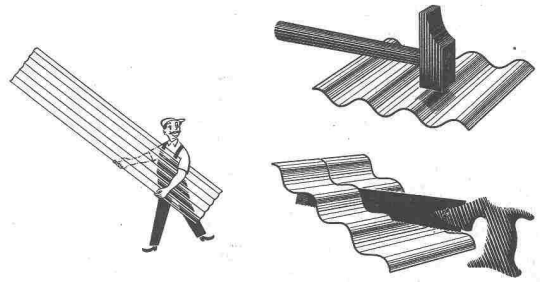

Die Abteilung II dieser Firma zeigt einige sehr interessante Stücke aus ihrer Serienfabrikation. Es handelt sich um tiefgezogene Formteile aus PVC oder Polystyrol, welche hauptsächlich in der Kühlschranksindustrie und im Behälterbau Anwendung finden.

Auch dieser Stand lässt erneut den erfreulichen Schluss zu, dass die schweizerische Kunststoffindustrie grosse Fortschritte aufzuweisen hat und den Vergleich mit ausländischen Verhältnissen nicht zu scheuen braucht.

Dr. M. Ebnöther, Kunstharzfabrikation, Sempach-Station

Halle VIII, Stand Nr. 3048

Eine farbige, geklebte Decke aus Holzfaserplatten dürfte den Fachmann des Baugewerbes und der Holzverarbeitenden Industrie zu diesem ansprechenden Stand hinlenken. Die auf der ganzen Fläche der Rückwand in bunter Reihenfolge angebrachten Verleimungsbeispiele weisen auf die grosse Anwendungsbreite der sofort und ohne Pressdruck abbindenden Kaltleime BRIGATEX P und K hin.

Halzfaserplatten werden mit BRIGATEX P — infolge seiner hohen Anfangsfestigkeit — ohne Pressdruck verleimt. Ein blosses Anklopfen mit Hammer und Zulage genügt!

Dem Besucher geben die auf hervorstehenden Holzrondellen aufgezogenen Photographien der im Verlaufe des letzten Jahres gebauten Fabrikanlagen in Sempach-Station einen wertvollen Einblick in dieses leistungsfähige Unternehmen. Die vor Jahren entstandenen und in der Zwischenzeit dauernd verbesserten BRIGATEX-Kaltleime werden nicht nur in Form von fertigen Klebproben gezeigt, sondern durch Demonstrationen praktisch vorgeführt. Zudem werden die verschiedenen Arbeitsvorgänge, welche für die sichere Verleimung von Holzfaserplatten mit BRIGATEX P und von Kunstharzplatten mit BRIGATEX K erforderlich sind, mit farbigen Diapositiven dokumentiert.

Hans Sieber, Holzbau, Luzern

Halle VIIa, Stand Nr. 3178

Überall, wo es sich darum handelt, einen Zugang in untergeordnete Räume zu schaffen, bilden die SIEBER-Treppen die geeignetste Lösung. Sie werden von Architekten und Bauherrn für alle Neu- und Umbauten bevorzugt, da dadurch wertvoller Raum und erhebliche Kosten gespart werden können. Gleichzeitig zeigt die Firma als neue Bauspezialitäten farbige KARIT-Handläufe und farbige PLASTOBOARD-Sockel aus Kunststoff.



EINLADUNG zur freien
Besichtigung der permanenten

BAUFACH-AUSSTELLUNG IN ZÜRICH

Talstr. 9 (Börsenblock, vis-à-vis Hotel Baur au Lac), Tel. (051) 23 76 88

Über 1100 beteiligte Firmen aus der ganzen Schweiz

Grafis-Zustellung des Ausstellungs-Kataloges
Herausgeber des Baufach-Marken-Registers

SCHWEIZER BAUMUSTER-CENTRALE ZÜRICH

Geöffnet von 8.30—12.30 und 13.30—18.30 Uhr
Samstags bis 17.00 Uhr. Sonntags geschlossen

TRIVERS HOCHDRUCK-STAMPF-ASPHALT-PLATTEN

das beste Material für stark beanspruchte Fabrikböden

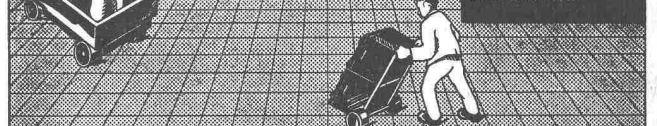

BAUBEDARF ZÜRICH AG.
ZÜRICH

Motor-Schneckengetriebe

in Qualitätsausführung

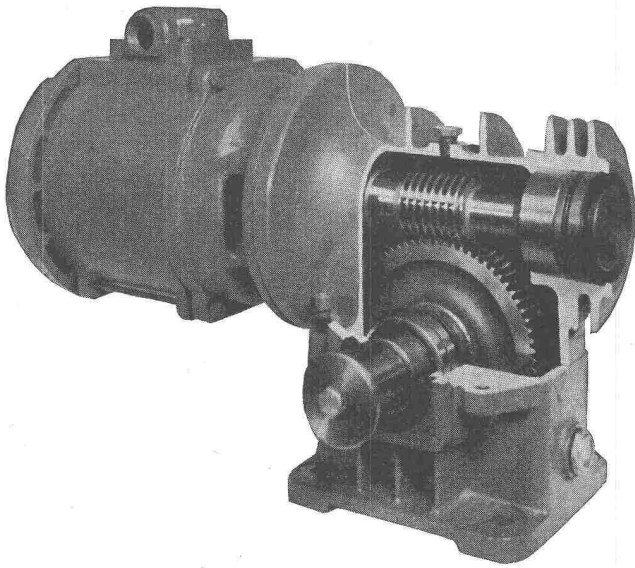

Drehmoment 400—2600 cm/kg
 Drehzahl 11—104
 Auf Wunsch selbsthemmende Ausführung mit Stoppmotor.
 Verlangen Sie Prospekt G 57

KEMPF & CO. AG., HERISAU

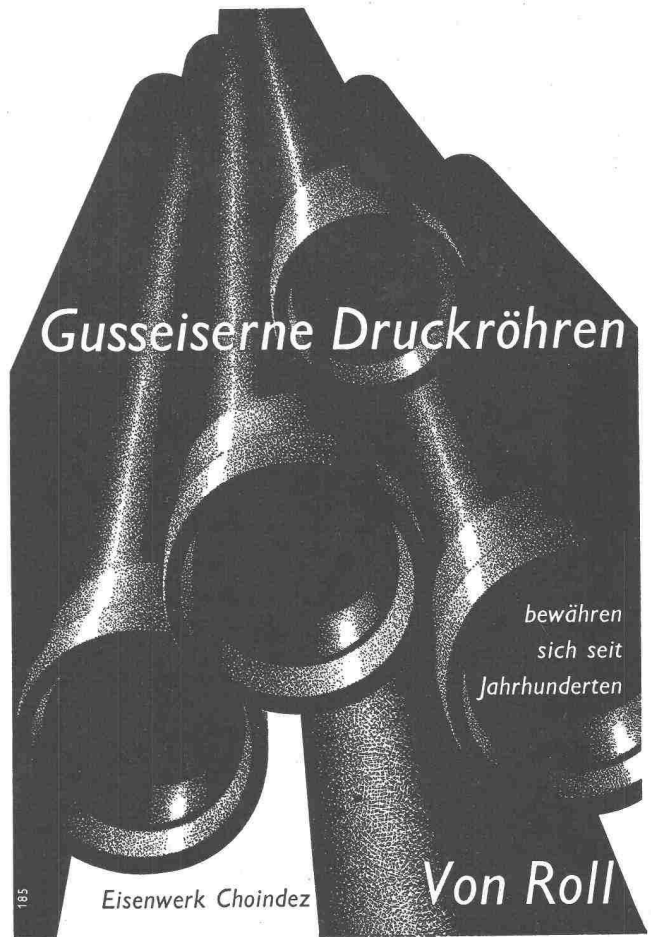

Gusseiserne Druckröhren

*bewähren
 sich seit
 Jahrhunderten*

185

Eisenwerk Choindex

Von Roll



Steinzeug-Bodenplatten
 in verschiedenen Farben

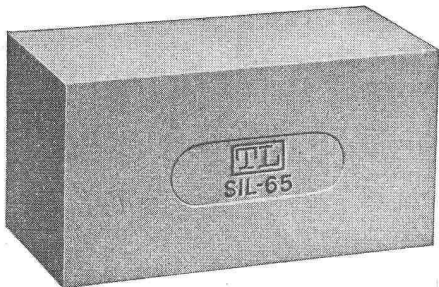

Feuerfeste Produkte

Tonwerk Lausen AG



Spezial-
 Abteilungen

Bauschreinerei + Innenausbau
 Coiffeureinrichtungen + Apparate
 Kühlmöbel + Kühlanlagen
 Laden + Schaufensterausbau
 Spezialeinrichtungen
 für Selbstbedienung
 Metallbau

Liegenschaften + Neubauten

Muba-Stände

6715

6716

6751

Zürich 11/50

neue Halle 21

Ladeneinrichtungen
 Kühlmöbel + Kühlanlagen
 Spezialeinrichtungen für
 Selbstbedienung
 Coiffeureinrichtungen + Apparate

Hagenholzstrasse 60
 Telephone (051) 46 43 44

Karl Steiner

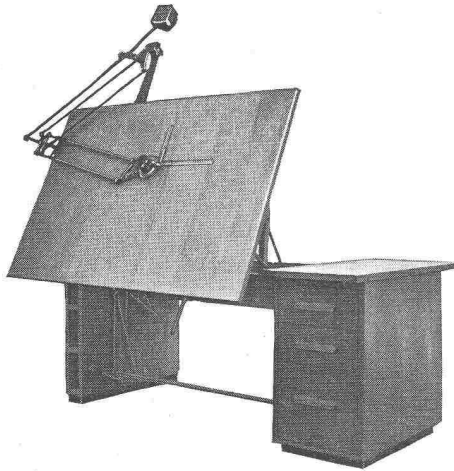

In jede Lage
stufenlos verstellbare

ZEICHENTISCHE

liefert in verschiedenen Grössen

FRANZ KOHLER

Möbelschreinerei

OSTERMUNDIGEN

(Bern) Telephone (031) 65 53 22

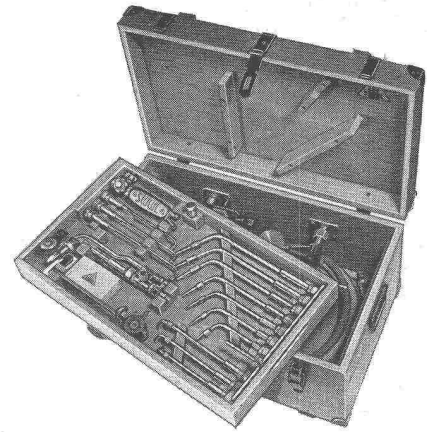

Erstklassige Schweiß-, Schneid-
und Lötgeräte - Zusatzmetalle

Sauerstoff- & Wasserstoff- Werke A.G. Luzern

MUBA-Stand 1502 Halle VI

Schweizerische Drahtziegelfabrik AG. in Lotzwil Kt. Bern Telephone 063 / 2 11 73 seit 50 Jahren spezialisiert auf Rabitz
Schweizerische Drahtziegelfabrik AG. in Lotzwil Kt. Bern Telephone 063 / 2 11 73 seit 50 Jahren spezialisiert auf Rabitz
Schweizerische Drahtziegelfabrik AG. in Lotzwil Kt. Bern Telephone 063 / 2 11 73 seit 50 Jahren spezialisiert auf Rabitz
Schweizerische Drahtziegelfabrik AG. in Lotzwil Kt. Bern Telephone 063 / 2 11 73 seit 50 Jahren spezialisiert auf Rabitz
Schweizerische Drahtziegelfabrik AG. in Lotzwil Kt. Bern Telephone 063 / 2 11 73 seit 50 Jahren spezialisiert auf Rabitz
Schweizerische Drahtziegelfabrik AG. in Lotzwil Kt. Bern Telephone 063 / 2 11 73 seit 50 Jahren spezialisiert auf Rabitz
Schweizerische Drahtziegelfabrik AG. in Lotzwil Kt. Bern Telephone 063 / 2 11 73 seit 50 Jahren spezialisiert auf Rabitz
Schweizerische Drahtziegelfabrik AG. in Lotzwil Kt. Bern Telephone 063 / 2 11 73 seit 50 Jahren spezialisiert auf Rabitz
Schweizerische Drahtziegelfabrik AG. in Lotzwil Kt. Bern Telephone 063 / 2 11 73 seit 50 Jahren spezialisiert auf Rabitz
Schweizerische Drahtziegelfabrik AG. in Lotzwil Kt. Bern Telephone 063 / 2 11 73 seit 50 Jahren spezialisiert auf Rabitz
Schweizerische Drahtziegelfabrik AG. in Lotzwil Kt. Bern Telephone 063 / 2 11 73 seit 50 Jahren spezialisiert auf Rabitz
Schweizerische Drahtziegelfabrik AG. in Lotzwil Kt. Bern Telephone 063 / 2 11 73 seit 50 Jahren spezialisiert auf Rabitz
Schweizerische Drahtziegelfabrik AG. in Lotzwil Kt. Bern Telephone 063 / 2 11 73 seit 50 Jahren spezialisiert auf Rabitz
Schweizerische Drahtziegelfabrik AG. in Lotzwil Kt. Bern Telephone 063 / 2 11 73 seit 50 Jahren spezialisiert auf Rabitz
Schweizerische Drahtziegelfabrik AG. in Lotzwil Kt. Bern Telephone 063 / 2 11 73 seit 50 Jahren spezialisiert auf Rabitz
Schweizerische Drahtziegelfabrik AG. in Lotzwil Kt. Bern Telephone 063 / 2 11 73 seit 50 Jahren spezialisiert auf Rabitz
Schweizerische Drahtziegelfabrik AG. in Lotzwil Kt. Bern Telephone 063 / 2 11 73 seit 50 Jahren spezialisiert auf Rabitz
Schweizerische Drahtziegelfabrik AG. in Lotzwil Kt. Bern Telephone 063 / 2 11 73 seit 50 Jahren spezialisiert auf Rabitz
Schweizerische Drahtziegelfabrik AG. in Lotzwil Kt. Bern Telephone 063 / 2 11 73 seit 50 Jahren spezialisiert auf Rabitz
Schweizerische Drahtziegelfabrik AG. in Lotzwil Kt. Bern Telephone 063 / 2 11 73 seit 50 Jahren spezialisiert auf Rabitz

MUBA Halle 8, Stand 2984

Dosierapparate für Flüssigkeiten

Schweizer Erzeugnisse «DOSAP» Patente Hoffinger

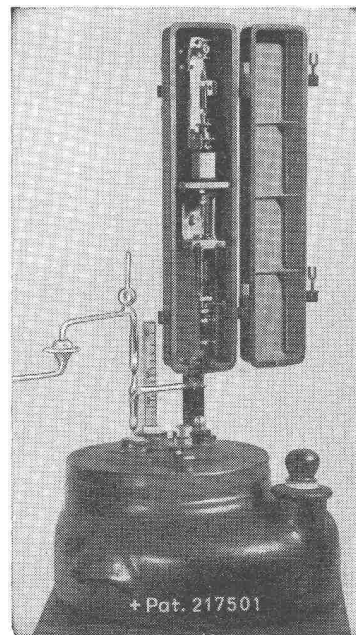

- Erprobt
- Bewährt in über 280 Anlagen
- Entkeimen von Wasser
- Neutralisieren von Abwasser
- Zubereiten von Spülwasser
- Abfüllen, Verteilen Beimischen
- Einfach
- Präzise
- Zuverlässig
- Ungefährlich
- Preiswürdig
- Anpassbar an alle Verhältnisse
- Ausführung für kleine und mittlere Anlagen

Auskünfte, Referenzen und Besichtigung beim Fabrikanten

FR. HOTTINGER, Ing. Techn. Bureau, BASEL
Laufenstrasse 70 Telephone (061) 34 47 21 Inhaber: R. Buol

Vertretungen:
Westschweiz: CLENSOL S. à r. l. spécialistes de l'eau, LUTRY
Südschweiz: E. Boffani, studio tecn. idraul., Lugano

Muba Halle IIb/P Stand 660

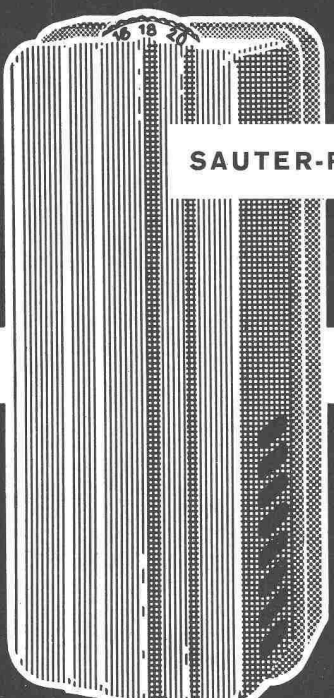

SAUTER-Raumthermostat

spart Brennstoff und Strom



FR. SAUTER A. G., BASEL, Fabrik elektr. Apparate



2055

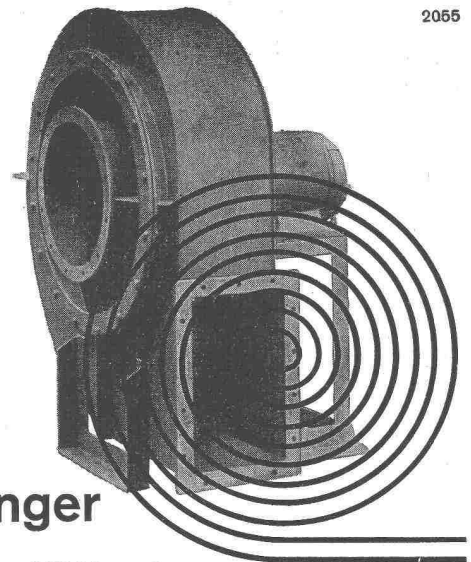

Meidinger

Ventilatoren und Elektromotoren

Qualitätsprodukte seit mehr als einem halben Jahrhundert. Anpassung an alle Ansprüche der Technik. Geräuschloser Lauf durch spezielle Ausführung der Flügelräder und sorgfältiges Ausbalancieren der Ventilatorflügel und Motoranker. Behebung der magnetischen Geräusche der Elektromotoren durch Spezialwicklung. Genau passende Ersatzteile jederzeit ab Lager lieferbar.

G. Meidinger & Cie, Basel 4,
Telefon 061-22 97 65

Baue schnell und gut . . .

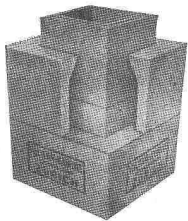

Kamine

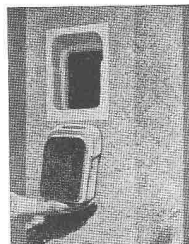

Russtüren

Vulkan-Baustoffe

SPRING + SÖHNE
ZÜRICH UND DIETIKON
Telephon (051) 52 51 55

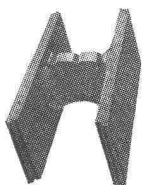

Schalungssteine

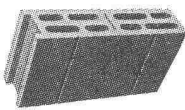

Zwischenwandsteine

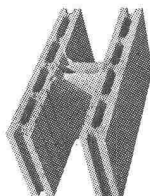

Isoliersteine

. . . baue mit **SPRING-Steinen**

MUBA Basel Stand 3022 Halle VIII

Rascher, bequemer horizontieren!

Mit einer Handbewegung ist das neuartige **Bau-Nivellier GK 0** grobhorizontiert und mit der Feinkippschraube in Sekunden ablesebereit! Erstklassige Fernrohroptik. Leistungsfähig, robust, präzis und doch nur **Fr. 342.-** mit Stativ A und Behälter.

Verlangen Sie Prospekt GK 524 von
Kern & Co. A.G., Aarau –
Tel. 064 21112



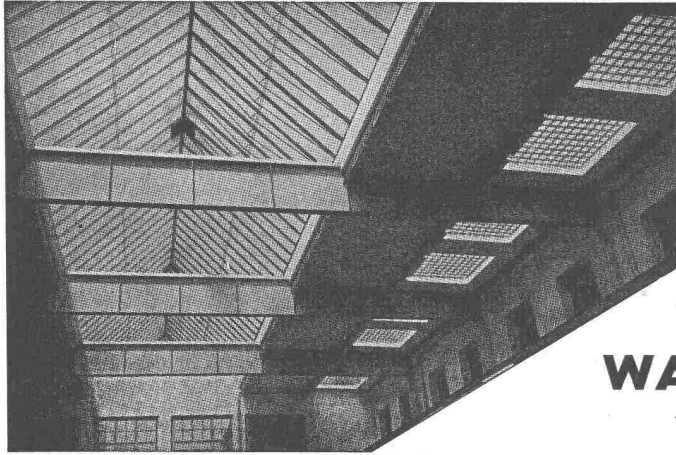

Kittlose

Glasdächer

Glasbeton-Oberlichter, begeh- und befahrbar

Glasbaustein-Wände

WALTHER & MÜLLER * BERN

Telephon (031) 2 49 12

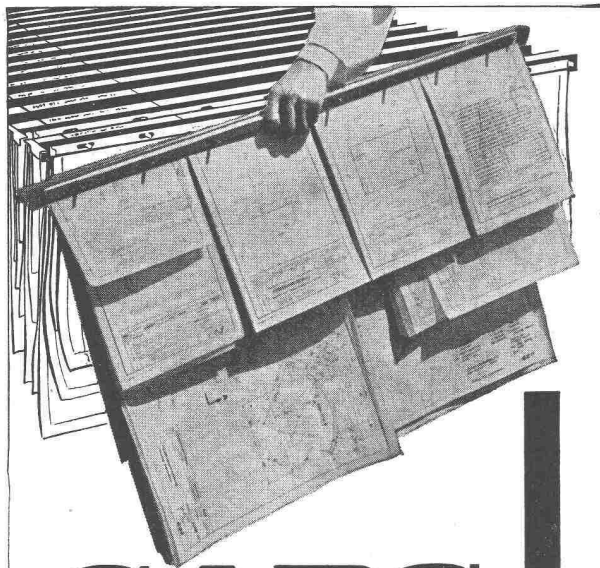

GABS

Hängeregistratur für Zeichnungen und Pläne

Das einzige neuzeitliche und wirtschaftliche System für die Registrierung und Archivierung von grossformatigen Akten.

Verlangen Sie Prospekt und Beratung oder besuchen Sie uns an der

Mustermesse Basel, Halle XI, Stand 4170

GABS AG. Wallisellen

Telephon (051) 93 25 93

STAND 811
HALLE III
 Tel. (061) 22 13 01
MUBA
 27. April bis
 7. Mai
 1957

Wir zeigen:
 Elektrizitätszähler
 Fernsteuerungsanlagen
 Fernmessanlagen
 Mess- und Regelapparate
 für die Wärmetechnik
 Messgeräte für die
Kernphysik

LANDIS & GYR AG. ZUG

In 2853

**Lüftungs-
Anlagen**

Fachmännische Beratung und Ausführung

**HENRI WEGMANN Ing.
WINTERTHUR**

Telephon (052) 27710



TORMAX

Öffnet alle Türen für Sie!

Grosse, nicht unterteilte Hällen sind ideal für reibungslosen Materialfluss. Oft aber sind Zwischenwände und Türen wegen Lärm, Staub, Dämpfen, Temperaturunterschieden oder behördlichen Vorschriften nicht zu umgehen. Dank automatisch betriebiger Türen kann sich aber auch hier der Verkehr genau so unbehindert abwickeln.



Sandert
MOTOREN AG.
BÜLACH-ZÜRICH
TELEPHON (051) 961143

Regulierbares Licht mit Roll- und Raff-Lamellenstoren

Solomatic

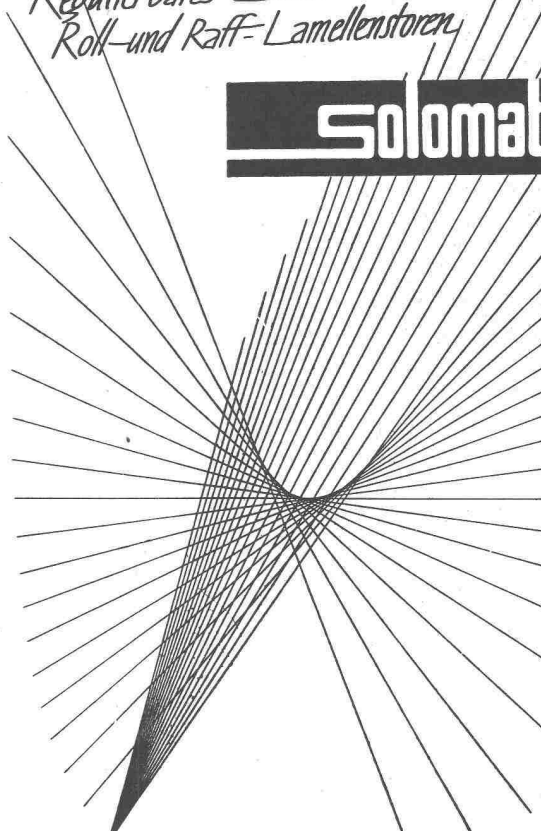

Griesser AG
ADDRF BASEL BERN LUZERN ST.GALLEN ZÜRICH

WALLISELLEN-ZH TEL. 051/933232

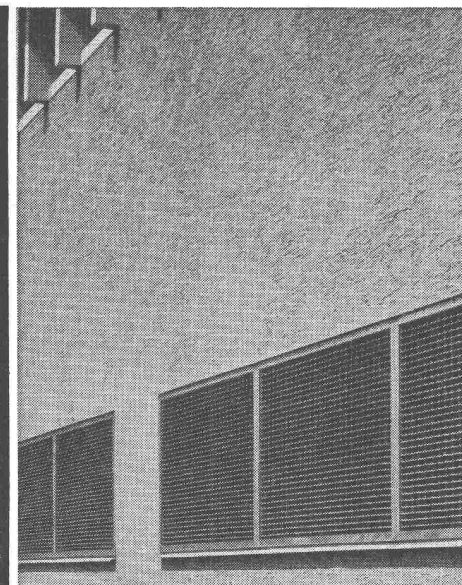

keller CO
SIEGFRIED

Ventilationsgitter
Treppenstufen - Podeste
Abdeckungen
Sämtliche Gitterrostkonstruktionen
System WEMA

**Nivelliere
Theodolite
Messgeräte
Bandmasse
Wasserwaagen**



Fordern Sie bitte Angebot von

GRAB & WILDI AG

URDORF und ZÜRICH

STS	Schweiz. Technische Stellenvermittlung Service Technique Suisse de placement Servizio Tecnico Svizzero di collocamento Swiss Technical Service of employment
------------	---

Zürich, Lutherstr. 14, Tel. 23 54 26. Telegr. STSINGENIEUR ZÜRICH.
 Für Stellensuchende Einschreibgebühr 3 Fr. für 3 Monate. Bewerber wollen Anmeldebogen verlangen. — *Auskunft* über offene Stellen und *Weiterleitung* von Offerten erfolgt *nur gegenüber Eingeschriebenen*.

INDUSTRIE-ABTEILUNG

- 29 **Ingénieur** spécialisé dans étude et réalisation des réseaux à Haute Tension. Société Bruxelloise d'entreprises, Belgique.
- 67 **Elektroingenieur** mit abgeschlossenen Hochschul- oder Fachschulstudien und Praxis im Elektrofiterbau für die selbständige Planung, Konstruktion, Inbetriebsetzung. Alter nicht unter 35 Jahren. Konstruktionswerkstätte im Ruhrgebiet (Westdeutschland).
- 173 **Dipl. Elektrotechniker** mit Erfahrung in Gleich- u. Wechselstrom-Messtechnik. 5-Tage-Woche. Instrumentenfabrik, Nähe Zürich.
- 175 **Jüngerer Techniker, evtl. Zeichner** mit Praxis in der Kältetechnik, für Projekte, preisliche und kalorische Berechnungen. Firma für Kühl-, Tiefkühl- und Gefrieranlagen in Stadt der Mittelschweiz.
- 177 **Jüngerer dipl. Maschinentechniker** mit etwas Praxis, als Betriebs-techniker. Geeignet als Stellvertreter der technischen Direktion. Barcelona.

179 **Heizungs- oder Lüftungstechniker oder -zeichner** mit oder ohne Praxis, für Projekt und Ausführung entsprechender Anlagen. Stadt der Nordwestschweiz.

BAU-ABTEILUNG

- 52 **Ingénieur** ayant grande expérience exécution travaux publics et privés. Société d'entreprise à Bruxelles.
- 60 **Tiefbau-, Vermessungs- und Eisenbetonzeichner** mit abgeschlossener Lehre, saubere Planbearbeiter für Projekt- und Ausführungspläne im allgemeinen Tief-, Vermessungs- und Eisenbetonbau. Ingenieurbüro im Kanton Zürich.
- 134 **Jüngerer Hochbautechniker evtl. qual. -zeichner** mit etwas Praxis. Architekturbüro in Genf.
- 162 **Tiefbautechniker evtl. junger Bauingenieur** mit Büro- und Bauplatzpraxis, für Projekt und Ausführung von Wasserversorgungen. Ingenieurbüro im Kanton Zürich. (Arbeitsort Aarau.)
- 192 **Ingénieur civil dipl. avec de pratique, si possible pour travaux de génie civil générales et en béton armé. Techniciens en génie civil dipl. avec ou sans pratique, pour étude et la direction locale d'importants travaux de génie civil. Bureau d'ingénieur important en Suisse romande.**
- 312 **Tiefbau- oder Eisenbetonzeichner** mit abgeschlossener Lehre und etwas Praxis, ersterer möglichst mit Kenntnissen im Eisenbetonbau und letzterer mit solchen im Tiefbau. Ingenieurbüro in Zürich.
- 314 **Technicien ou dessinateur architecte** pouvant travailler seul. Bureau d'architecture, Valais.

**Wer sich baut ein neues Haus,
lass stets den Holzfeind draus!**



A. BENZ & CIE Holzkonservierung Zürich 2/38 Renggerstrasse 56 Telephon (051) 45 34 34

Städtische Baudirektion I, Bern**Stellenausschreibung**

Beim Stadtplanungsamt Bern ist die neugeschaffene Stelle eines

Verkehringenieurs

zu besetzen.

Anforderungen: Hochschuldiplom als Bauingenieur, wenn möglich mit Diplomarbeit auf dem Gebiete des Strassenverkehrswesens, praktische Tätigkeit in der Strassen- und Verkehrsplanung; Befähigung zur Bearbeitung aller Fragen der modernen Strassenverkehrstechnik. Schweizer Bürger.

Besoldungs- und Anstellungsbedingungen entsprechend der Personal- und Besoldungsordnung der Stadt Bern. Auskunft erteilt der Stadtplaner.

Diensteintritt: nach Uebereinkunft.
Anmeldefrist: 8. Juni 1957.

Anmeldestelle: Städtische Baudirektion I, Bern, Bundesgasse 38.

Der handschriftlichen Anmeldung sind Lebenslauf und Ausweise beizulegen.

Bern, den 18. Mai 1957.

Der städtische Baudirektor I:
Hubacher.

**Ingenieurbureau im Kanton Zürich sucht zu
baldigem Eintritt**

tüchtige Eisenbetonzeichner

Geboten wird vielseitige, entwicklungsfähige Praxis im Brücken- und Industriebau. Dauerbeschäftigung und gute Honorierung. Pensionskasse vorhanden.

Bewerbungen: Handschriftlich mit Photo, Zeugniskopien und Lebenslauf sowie Angabe des frühesten Eintrittstermines unter Chiffre ZE 6174 an Mosse-Annoncen AG., Zürich 23.

Wir suchen:

für unser technisches Bureau in Brugg, Abteilungen Stahlbau und Behälterbau,

Diplom-Ingenieure

womöglich mit einigen Jahren praktischer Tätigkeit. Geboten wird weitgehend selbständiges Arbeiten an grossen Bauvorhaben.

Konstrukteure

mit abgeschlossener Lehrzeit im Stahl- oder Kesselbau und womöglich mit einigen Jahren Praxis.

Eintritt sofort oder nach Uebereinkunft. Interessenten wollen ihre ausführliche Offerte richten an **WARTMANN & CIE, AG.**, Stahlbau, Kesselschmiede, Brugg.

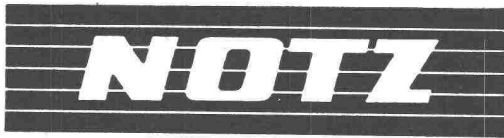

Wir suchen zum baldigen Eintritt

dipl. Bauingenieur

mit Praxis, insbesondere im Stollenbau, für Innen- und Aussendienst. Projektarbeiten, Kundenberatung usw. Gute Kontaktfähigkeit und kaufmännisches Talent sind besonders erwünscht. Idealalter 30 bis 35 Jahre. — Es handelt sich um eine Dauerstelle mit Altersfürsorge.

Wir erbitten schriftliche Offerte mit Gehaltsanspruch und den üblichen Beilagen.

NOTZ & CO. AG., BIEL



Wir suchen für unsere technische Abteilung
Aufzugbau

Bau- und Maschinzeichner

für die Ausarbeitung von Dispositionsplänen.

Schriftliche Offerten mit Zeugniskopien und Photo sind erbeten an die Personalabteilung der

Schweizerischen
Wagons- und Aufzügefabrik AG.,
Schlieren-Zürich.

Gesucht

Bauingenieur oder Bautechniker

Spezialist in der Betonaufbereitung, in modernst eingerichtete Betonaufbereitungsanlage in der Nähe von Basel.

Verlangt wird initiative Kraft mit den notwendigen Erfahrungen für obigen Zweck, auch im Instandhalten der Anlagen und in der Anleitung des dazu nötigen Personals. Organisatorische Fähigkeiten, Verhandlungsbasis und absolute Zuverlässigkeit Bedingung.

Wir bieten ausserordentlich gute Honorierung, Dauerstelle mit Entwicklungsmöglichkeit.

Handgeschriebene Offerten mit Angabe des Bildungsganges u. bisheriger Tätigkeit sowie Gehaltsanspruch sind zu richten an Chiffre Z 3650 Q an Publicitas, Basel.

Gemeinde Rheinfelden

Stellenausschreibung

Für die städtische Bauverwaltung wird ein erfahrener

Tiefbautechniker

gesucht. Bei Eignung besteht Aussicht auf Wahl als Bauverwalter in ca. drei Jahren.

Besoldung: Fr. 10 000.— bis Fr. 12 350.—, inbegriffen Teuerungszulage von zurzeit 17,50 %. Kinderzulagen Fr. 240.—.

Der Beitritt zur städtischen Pensionskasse ist obligatorisch.

Handschriftliche Anmeldungen sind mit Zeugniskopien und Darstellung des Bildungsganges bis zum 30. April 1957 an das Stadtmannamt zu richten.

Rheinfelden, den 6. April 1957.

Der Gemeinderat.

Bekannte zentralschweizerische Bauunternehmung sucht bestausgewiesenen

Bauleiter

für die Uebernahme einer Grossbaustelle im Kanton Graubünden.

Erforderliche Qualifikation: Ingenieur oder Techniker mit mehrjähriger Stollenbaupraxis; guter Baustellenorganisator; Unternehmertyp, initiativ, verhandlungsgewandt, verantwortungsfreudig und betriebstreu.

Geboten wird: Ausbaufähige Stellung mit sehr interessanten Aspekten in fortschrittlicher Unternehmung; grosszügige, der Stellung angepasste Honorierung nach Vereinbarung.

Handschriftliche Bewerbungen mit Bild, Angaben über Studiengang, bisherige Tätigkeit und Referenzen sind erbeten unter Chiffre A 35110 Lz an Publicitas Luzern. Diskretion wird zugesichert.

Entreprise autonome de Suisse romande cherche:

INGÉNIEUR

civil ou mécanicien

On offre:

Poste stable et d'avenir, avec caisse de pension et d'assurances.

Travail varié et intéressant.

Direction de subdivisions importantes.

On demande:

Diplôme d'ingénieur de l'Ecole polytechnique fédérale.

ou de l'Ecole polytechnique de l'Université de Lausanne ou d'une école équivalente.

Esprit d'initiative et sens de l'organisation.

Tempérament susceptible d'assumer rapidement des responsabilités de chef.

Les intéressés sont priés d'adresser leur offre, accompagnée d'un curriculum vitae, d'une photographie et de références, sous chiffre Y 5048 X à Publicitas, Genève.

Wir suchen für unsere Abteilung für **Schützen, Drosselklappen und Druckleitungen** einen qualifizierten

Dipl. Maschinen- oder Stahlbau-Ingenieur

für die Ausarbeitung von ganzen Projekten und Konstruktionsstudien, Führung einer Konstrukteur- und Zeichnergruppe, Verfolgung der Fabrikation und der Montage, Korrespondenz in Deutsch und Französisch, Verkehr mit der Kundschaft.

Ferner suchen wir

Dipl. Maschinentechner

zur selbständigen Durchführung von Konstruktions- und kleineren Berechnungsaufgaben, Führung einer Zeichnergruppe, Verfolgung von Fabrikation und Montage, einfache Korrespondenz, wenn möglich gute Kenntnisse in der französischen Sprache, Kontakt mit der Kundschaft.

Die stets wechselnden konstruktiven und hydraulischen Aufgaben bieten befähigten Bewerbern nach gründlicher Einführung ein dankbares Betätigungsfeld. Bei Eignung Dauerstelle.

Offerten unter Beilage von Photo, Lebenslauf und Zeugniskopien unter Angabe der Gehaltsansprüche und des frühesten Eintrittstermins sind zu richten an das

Personalsekretariat der

ESCHER WYSS
AKTIENGESELLSCHAFT ZÜRICH

Gesucht 1 bis 2 tüchtige

Bautechniker

mit einigen Jahren Erfahrung, in Architekturbüro BSA/S. I. A. in Zürich, für interessante, grössere Bauaufgaben für Werkplan- und Ausführungsarbeiten. Gute Honorierung, 5-Tage-Woche.

Offerten mit Gehaltsansprüchen und Zeugnissen unter Chiffre ZD 6168 an Mosse-Annoncen AG., Zürich 23.

Gesucht zu baldigem Eintritt

Architekt Bauzeichner/Bauführer

für interessante Bauaufgaben. **A. Rocco**, dipl. Architekten, Arosa.

Stellenausschreibung

Zur Bewerbung wird ausgeschrieben die Stelle eines

Bauassistenten II oder I

(Fr. 11 102.— bis Fr. 14 952.—)

auf dem Sekretariat des Erziehungsdepartements.

Aufgabenkreis: Erstellung und Ueberarbeitung von Raumprogrammen für neue Bauvorhaben, Ausarbeitung von statistischen Unterlagen betreffend die Wohnbevölkerung im Hinblick auf die Projektierung neuer Schulbauten, administrative Behandlung von Fragen des baulichen Unterhalts der dem Erziehungsdepartement unterstellten Gebäude.

Erfordernisse: Gute Allgemeinbildung, bautechnische, evtl. auch kaufmännische Berufsbildung, Befähigung zur selbständigen Bearbeitung von Raumprogrammen für Schul- und Verwaltungsbauten und aller damit zusammenhängenden Fragen.

Stellenantritt: Baldiger Stellenantritt ist erwünscht.

Bewerbungsschreiben sind bis 30. April 1957 an das Erziehungsdepartement des Kantons Basel-Stadt, Münsterplatz 2, zu richten.

Erziehungsdepartement Basel-Stadt.

Gesucht

Stahlbau-Techniker/Zeichner

mit abgeschlossener Lehrzeit. Gute Entlohnung, auf Wunsch 5-Tage-Woche. **E. Spycher**, Ingenieurbüro, Zürich. Telefon (051) 26 05 04.



Spezialisten für modernen Schalungs- und Gerüstbau suchen jüngeren, qualifizierten

STAHLBAU-INGENIEUR

zur Weiterentwicklung vorhandener Auslandspatente und zur Ueberwachung derer Fabrikation und Baustelleneinsatz.

Wir bieten eine ausserordentlich vielseitige, entwicklungsfähige Aufbaustelle, mit Büro- und Aussendienst (evtl. auch Ausland).

Verlangt wird loyaler Charakter mit Sinn für Teamwork, Erfahrung in Theorie und Praxis des modernen Stahlbaus, Beherrschung der Statik, insbesondere auch für Brückenbau, Initiative, Phantasie, Organisationstalent und Fremdsprachenkenntnisse (Französisch und Englisch).

Handgeschriebene Offerten mit Referenzen, Lebenslauf und Photo, unter Angabe von Gehaltsansprüchen und Eintrittstermin, sind zu richten an: **A. Bangert & Cie. AG.**, Abt. Bauwerkzeuge, Lyss.

Gesucht auf Ingenieurbureau in Zürich

Eisenbeton-Zeichner oder -Techniker

Anfragen: **Telephon 90 33 89** privat.

PRAKTIKANT

sucht Stelle auf gutem Architekturbüro. Habe schon einige Zeit Büropraxis und möchte sowohl lernen als auch etwas leisten. **Lohn nach Uebereinkunft.** — Offerten unter Chiffre ZS 749 an Mosse-Annoncen AG., Zürich 23.

Junger, initiativer Bauzeichner

sucht Stelle auf Architekturbureau in Basel oder Zürich. Eintritt anfangs Juni. Offerten unter Chiffre ZF 6236 an Mosse-Annoncen AG., Zürich 23.

Junger dipl. Hochbautechniker

sucht Anstellung in Architekturbüro. St. Gallen oder Umgebung bevorzugt. Eintritt Mitte Mai, evtl. früher. Offerten unter Chiffre ZA 6233 an Mosse-Annoncen AG., Zürich 23.

Bauführer

anfangs der Fünfzigerjahre, in ungekündigter Stelle, sucht auf 1. Juli neue Stelle in gutes Architekturbüro in Basel (möglichst ohne Zeichen). Offerten unter Chiffre 2134 an Mosse-Annoncen, Basel 1.

Zu verkaufen

mittelgrosses, gut eingerichtetes

BAUGESCHÄFT

im Kanton Zürich, unweit Winterthur. Belegschaft 30 bis 40 Mann. Erforderliches Kapital Fr. 150 000.—.

Ernsthafte Interessenten belieben sich zu melden unter Chiffre ZS 6123 an Mosse-Annoncen AG., Zürich 23.

Aktiengesellschaft Brown, Boveri & Cie., Baden

Halle VI, Stände Nr. 1552 und Nr. 1580

Fortsetzung von Seite 16

Unter den 1956 in Betrieb genommenen Anlagen ist vor allem die Gasturbinezentrale Livorno erwähnenswert. Diese enthält zwei 25-MW-Gruppen und ist damit zurzeit die grösste Gasturbinezentrale der Welt (Bild 2). Sie ist vor allem für den Betrieb im Winter, im Verbund mit hydraulischen Anlagen, vorgesehen. Die beiden Einheiten sind zweifelhaft und haben den für Brown Boveri normalen und bewährten offenen Kreislauf. Sie sind für Verbrennung von Schweröl eingerichtet.

Brown Boveri baut aber heute nicht nur die Maschinengruppen selbst, sondern projektiert und liefert komplette thermische Zentralen. So wurde 1956 das Kraftwerk Jeddah am Roten Meer fertiggestellt; es enthält drei einwellige Gasturbinen-Gruppen zu 6000 kW (bei 30°C Aussenlufttemperatur), deren erste bereits im Sommer 1955 provisorisch in Betrieb kam. Der an der Mustermesse ausgestellte gekuppelte Turbinen- und Kompressorrotor gehört zu einer Maschine vom genau gleichen Typ wie die Jeddah-Einheit, nämlich zu einer der vier 6000-kW-Gruppen des Gasturbinen-Kraftwerkes von Rijadh, der Hauptstadt von Saudi-Arabien, dessen schlüsselfertige Erstellung ebenfalls Brown Boveri anvertraut wurde. Die Leistung der Turbine beträgt rd. 20 700 kW; davon absorbiert der Kompressor etwa 14 500 kW. Vom Rest von etwa 6200 kW stehen 6000 kW an den Generatorklemmen als Nutzleistung zur Verfügung. Die Drehzahl der Welle beträgt 3600 U/min. Brown Boveri hat bis heute 29 Gruppen vom ausgestellten Typ fabriziert oder in Auftrag genommen; 14 davon befinden sich bereits im industriellen Betrieb.

Mit diesen beiden Ausstellungsobjekten aus dem Kraftwerkbau wird dem breiten Publikum die seltene Gelegenheit geboten, einen Einblick in den innersten Aufbau maschineller Einrichtungen moderner thermischer und hydraulischer Energieerzeugungsanlagen zu tun.

In diesem Jahr sind es 50 Jahre her, seit der erste Brown-Boveri-Wälzkontakt-Schnellregler auf den Markt gebracht worden ist, und seither sind mehr als 75 000 Schnellregler

geliefert worden. Der älteste noch vorhandene Regler ist neben der heutigen Ausführung ausgestellt. Ein Vergleich der beiden Ausführungen zeigt, dass Aufbauprinzip und Wirkungsweise im Laufe von 50 Jahren praktisch unverändert geblieben sind. Selbstverständlich sind aber die Einzelheiten der Konstruktion laufend verbessert worden, so dass der Apparat immer noch als der beste Schnellregler angesehen werden darf. Auch wurde das Anwendungsprinzip des ursprünglichen Apparates für die Regelung der verschiedensten Maschinen und für die Lösung von besonderen Aufgaben erweitert.

Durch den Verbundbetrieb von Netzen und die fortwährende Steigerung der Generatorleistung werden Leistungs- und Trennschalter für grössere Leistungen und Ströme benötigt. Der ausgestellte Druckluftschnellschalter hat eine Nennspannung von 20 kV, einen Nennstrom von 6000 A und eine symmetrische Abschaltleistung von 2000 MVA. In einer Anlage der Atomic Energy Commission in den USA stehen seit 1½ Jahren 31 solcher Leistungsschalter in zuverlässigem Betrieb. Der ausgestellte Trennschalter ist für 20 kV Nennspannung und einen Nennstrom von 6000 A gebaut. Für noch grössere Ströme wird der Leistungsschalter mit einem druckluftbetätigten, zu diesem Schalter parallelen Schnell-Trennschalter zu einem Aggregat zusammengekuppelt. Im Falle einer Abschaltung öffnet zuerst der mit dem Leistungsschalter verriegelte Schnell-Trennschalter, worauf dann der parallele Druckluftschalter die eigentliche Leistungsabschaltung vollzieht.

Am gewohnten Platz, auf Stand Nr. 1580, zeigt Brown Boveri gemeinsam mit der La Soudure Electrique Autogènes S. A., Renens-Lausanne (Arcos) ihre Ausrüstungen für die Elektroschweissung. Bemerkenswert ist hier der neue Zweidraht-Lichtbogenschweissautomat, welcher das gleichzeitige und gleichmässige Abschmelzen von zwei Elektrodendrähten in zwei getrennten Lichtbögen ermöglicht, wobei die beiden Drähte wahlweise hintereinander, oder aber quer zur Naht, d. h. nebeneinander, angeordnet werden können. Vorteile gegenüber der automatischen Eindrahtschweissung, je nach Stellung der Schweissdrähte: Verringerte Gefahr des Durchbrennens in der Nahtfuge und mögliche Ueberbrückung von Luftspalten; weniger genaue, daher billigere Vorbereitung der Werkstücke; schmale Einbrandzone und Nahtbildung; grössere Schweissgeschwindigkeit.

Cerberus GmbH., Bad Ragaz und Zürich

Halle IIIb, Stand Nr. 2556

Cerberus zeigt ihre gewohnten Sicherheitsanlagen (Verbrennungsgas-Feuermelder, Einbruch- und Ueberfallmelder), Kalkkathoden-Elektronenröhren und Cerberus-Sicherheitsanlagen.

Ein brennendes Streichholz oder eine brennende Zigarette, unter den Cerberus-Feuermelder gehalten, löst bereits Feueralarm aus. Am Stand der Cerberus kann dies jedermann selbst ausprobieren und so die «elektronische Nase» prüfen. — Anhand einer Demonstrationsanlage wird das Zusammenspiel von Feuermeldern, Signalzentrale und Alarmorganen auf wirkungsvolle Weise demonstriert. Auch Einbruch- und Ueberfallmelder können im Betrieb gesehen werden.

Im weitern wird eine Telephonübertragungseinrichtung vorgeführt. Wo ein Alarm auf eine grössere Entfernung übertragen werden muss, kann er mit dem neuen Gerät über das normale Telephonnetz übermittelt werden. Es wählt im Alarmfall die vier zum voraus bestimmten Abonnenten und spricht ihnen nacheinander die auf Tonband gespeicherte Alarmmeldung durch.

Als grosse Neuheit stellt die Cerberus-Röhrenfabrik den Prototyp einer Leistungs-Schaltröhre mit kalter Kathode aus. Diese zeigt ein ähnliches Betriebsverhalten wie ein Thyatron, ohne jedoch eine Heizung zu benötigen. Solche Röhren dürften in der Starkstromtechnik ein weites Anwendungsfeld finden. Aus laufender Fabrikation werden die bewährten Kalkkathoden-Relaisröhren, die dank ihren grossen Vorteilen immer weitere Verbreitung finden. Die Cerberus-Signallampen verdanken ihrer grossen Leuchtstärke und ihrer ausserordentlich langen Lebensdauer von über 50 000 Brennstunden steigende Beliebtheit.

ELESTA AG., elektronische Steuerapparate,

Bad Ragaz

Halle IIIb, Stand Nr. 2545

Die Elesta AG. in Bad Ragaz ist spezialisiert in der Entwicklung und Herstellung von Kalkkathodenröhren sowie in deren Anwendung in elektronischen Steuergeräten. Zu erwähnen sind hier lichtgesteuerte Geräte (Dämmerungs-

schalter, Lichtstrahlsteuerungen, Photorelais, Oelfeuerungsautomaten, Programm- und Zeitsteuerungen (ein-, zwei- und vielstufige Steuergeräte, Ionisationskammerrelais für lange Verzögerungszeiten), kontaktgesteuerte Geräte (Kontaktschutzrelais für verschiedenste Verwendungszwecke) sowie elektronische Zählgeräte. Alle Geräte werden nach einheitlichen Grundsätzen konstruiert, so dass sie leicht zu vollständigen Steueranlagen kombiniert werden können.

Im Fabrikationsprogramm für 1957 verdienen zwei Neuerungen besondere Erwähnung. Bei der einen handelt es sich um eine Kaltkathodenzählröhre für dekadische Zähler, welche sich durch ausserordentlich kleine Aussenabmessungen auszeichnet. Ihr Durchmesser beträgt nur 21 mm, ihre Länge 48 mm, so dass die Aussenabmessungen jener einer normalen Miniaturröhre entsprechen. Es ist gelungen, in diesen sehr beschränkten Raum einen Kathodenzählring mit asymmetrischen, die Zählrichtungen selbst bestimmenden Elektroden einzubauen. Dadurch wird der äussere Schaltungsaufwand auf ein Minimum reduziert, und auch die Form und Dauer der zu zählenden Impulse ist in ausserordentlich weiten Grenzen unkritisch. Die Röhre eignet sich besonders für Industrieanwendungen mit Zählgeschwindigkeiten bis etwa 1000 Impulse/sek.

Die rasche Entwicklung der Halbleitertechnik und insbesondere die bei den Photowiderständen in den letzten Jahren erreichte zeitliche Stabilität hat es ermöglicht, dieses Element nun auch in Dämmerungsschaltern mit Erfolg zu verwenden. Zusammen mit der Kaltkathodentriode ER 21A ergab sich eine einfache Schaltung, die sich bereits in tausenden von Oelfeuerungsautomaten als betriebssicher erwiesen hat. So war es möglich, einen Dämmerungsschalter zu bauen, der im Preis einfachsten Schaltuhren entspricht und weniger als die Hälfte von dem beträgt, was bisher für die billigsten derartigen Geräte ausgelegt werden musste. Das Gerät ist in ein spritzwasserdichtes Gehäuse eingebaut und kann auch im Freien montiert werden. Dank seiner hohen Lichtempfindlichkeit, der günstigen spektralen Empfindlichkeitsverteilung sowie der einfachen Montage und Regulierung dürfte der DS 20 weite Verwendung finden.

Seit einigen Jahren werden Dämmerungsschalter ausser für die öffentliche Beleuchtung in grossem Umfang für die Steuerung der Beleuchtung von Fabrik- und Bureauräumen, Schaufenstern, Lichtreklamen, Treppenhäusern, Wegweisern und Signallichtern, Telefonkabinen usw. verwendet. Sie bieten gegenüber Schaltuhren den Vorteil, dass sie gemäss effektivem Helligkeitsgrad schalten.

Besonders bei Neuanlagen bringt die rechtzeitige Projektierung einer automatischen Beleuchtungssteuerung nur bescheidene Mehrkosten, aber sehr bedeutende Vorteile.

Patent-Aufzug-Treppen - HOLZBAU

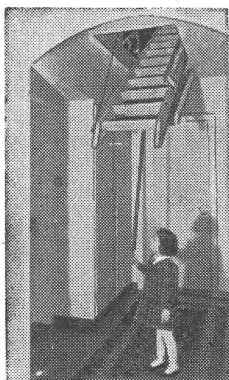

«Plastobord»-Sockelleisten
Karit-Handläufe

„SIEBER“

LUZERN

Halde Tel. 041 / 2 04 56

PLATZMONTEURE:

Zürich Tel. 051 / 45 12 08
Lausanne Tel. 021 / 26 35 22
Melide Tel. 091 / 3 74 15
St. Gallen Tel. 071 / 24 55 94
Biasca Tel. 092 / 6 42 83
Ascona Tel. 093 / 7 16 27

Sécheron-Werke AG., Genf Halle III, Stand Nr. 742

Dem Problem der Kraftübertragung zwischen Triebmotor und Achse eines elektrischen Triebfahrzeuges ist durch die Schaffung und Entwicklung des Sécheron-Kardan-Lamellenantriebes weitgehend gelöst worden. Die Sécheron-Lamellenkupplung zeichnet sich aus durch ihren äusserst geringen achsialen Platzbedarf. Er ermöglicht die Verwendung von vollständig abgedeckten Triebmotoren und für eine gegebene Spurweite und einen gegebenen Raddurchmesser mehr Platz für Triebmotor und Zahnradkasten. Sie benötigt keinen Unterhalt und ist keinem Verschleiss unterworfen. Sie hat auch keinen «härtenden» Einfluss auf die Abfederung des Triebfahrzeuges. Diese Vorteile erklären die grosse Beliebtheit, deren sich dieser Antrieb bei den verschiedenen Bahnverwaltungen erfreut. Gegenwärtig sind an die 1000 Antriebe mit insgesamt über 8000 Lamellen im Betrieb. Der Lamellenantrieb war ursprünglich nur für den Achsantrieb von elektrischen Triebfahrzeugen vorgesehen. Es zeigte sich aber bald, dass die Grenzen seiner Verwendungsmöglichkeiten auch auf die Getriebe der dieselelektrischen Traktion, des Schiffbaues und der mechanischen Antriebe im allgemeinen erweitert werden konnte.

Der Traktionsstand zeigt im wesentlichen die Wirkungsweise der elektropneumatischen Schaltapparatur eines Gleichstromtriebwegens mittlerer Leistung: Steuerkontroller, Hauptschalter, Schützenbatterie, Wendeschalter und Bremsumschalter für Widerstandsbremse oder Rekuperation sowie einen Trolleybus-Triebmotor.

Gleichrichterlokomotiven werden allgemein mit hochgespanntem Wechselstrom gespeist; ihre Fahrmotoren arbeiten jedoch mit Gleichstrom. Diese Lokomotiven bilden heute zweifellos den Mittelpunkt des Interesses der Fachwelt. Die ausgestellten Oscillogramme zeigen klar, dass die Wellung des gleichgerichteten Stromes bei der Anfahrt praktisch vernachlässigt werden kann. Die Sécheron-Werke wurden beauftragt, für die SBB zwei Gleichrichterlokomotiven zu erstellen, welche im Bahnhof Basel sowohl auf den Gleisen der SNCF mit 50 Hz 25 kV wie auf denjenigen der SBB mit 16% Hz 15 kV Verschiebedienst leisten werden. Diese Lokomotiven werden mit pumpenlosen, edelgasgefüllten Sécheron-Gleichrichtern ausgerüstet, die auch in kaltem Zustand und ohne Vorheizung die volle Leistung abzugeben imstande sind.

Die in den letzten Jahren durchgeführte Erweiterung und Modernisierung der Werkstätten haben Sécheron in die Lage versetzt, auch Maschinen für sehr grosse Leistungen zu bauen. Der kürzlich zur Ablieferung gelangte, wasserstoffgekühlte

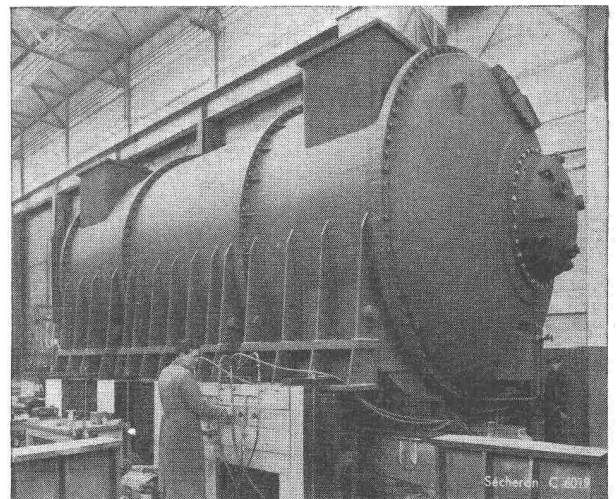

Synchronkompensator für maximal 70 000 kVAr bei 750 U/min nach der Werkabnahme. Gesamtgewicht 175 Tonnen. Der dazugehörige automatische Regler mit magnetischen Verstärkern und mit Stossregulierungsvorrichtung ist am Stand Nr. 742 ausgestellt.



Kunststoffplatte für Höchstansprüche

Normalplatten-Grösse 254 × 126 cm in vielen Farben und Dessins erhältlich.

Neu  Wir liefern Ihnen Massplatten in allen Grössen per m² Fr. 35.—

JOS. KILLER, TURGI AG

Feldstrasse 329

Telephon (056) 3 11 88

Synchronkompensator für eine maximale Leistung von 70 000 kVA stellt ein besonders bemerkenswertes Objekt dar (Bild 1). Es handelt sich in der Tat um die grösste Maschine dieser Art, die bis heute in der Schweiz gebaut worden ist, ja sogar um die zweitgrösste Einheit der Welt. Unter den zurzeit im Bau befindlichen Maschinen seien vor allem drei Grossgeneratoren in Schirmtypen-Konstruktion erwähnt, je für 66 000 kVA bei 167 U/min, und ferner zwei horizontale Generatoren für je 80 000 kVA bei 500 U/min, die für die Zentrale Nendaz (Wallis) der Grande Dixence S. A. bestimmt sind. Sowohl diese Generatoren wie auch die drei ebenfalls für Nendaz bestimmten 80 000 kVA, 13/250 kV-Transformatoren, zusammen mit vier weiteren für die Zentrale Biasca der Officine Idroelettriche di Blenio S. A. (Tessin) bestellten 80 000 kVA, 12/250 kV-Transformatoren stellen die grössten Einheiten dar, die je in der Schweiz in Betrieb genommen worden sind.

Für Transformatoren mittlerer Leistung wurde ein neuer Stufenschalter entwickelt für Spannungsänderungen unter Last bei Spannungen bis zu 30 kV und für Stromstärken bis zu 400 A. Dieser neue Lastschalter zeichnet sich aus durch seine verblüffende Einfachheit und seine solide Konstruktion. Der für eine Synchronmaschine gebaute, auf Transduktorbasis beruhende, vollautomatische Schnellregler dürfte ebenfalls wohlverdiente Beachtung finden.

Zur Regelung von Synchrongeneratoren grosser Leistung und auch zur Steuerung des oben erwähnten Synchron-Kompensators wurde eine moderne Regulierungsvorrichtung entwickelt, die sich aus einem Satz von schnell wirkenden magnetischen Verstärkern und einer Stossregulierung, ebenfalls mit magnetischen Verstärkern, zusammensetzt. Diese Apparatur gewährleistet eine äusserst schnell wirkende Spannungsregulierung und sichert die dynamische Stabilität im Falle einer plötzlichen Laständerung. Die Regler arbeiten mit der für weitmaschige, moderne Uebertragungsnetze erforderlichen Präzision und Geschwindigkeit. Zudem zeichnen sie sich dadurch aus, dass die verschiedensten Regulieraufgaben gelöst werden können, ohne Verwendung mechanisch bewegter Teile und ohne Elektronenröhren. Sie sind somit keinerlei Abnutzung unterworfen.

Die pumpenlosen Quecksilberdampfgleichrichter mit Edelgasfüllung haben nicht nur bei der Gleichrichterlokomotive Eingang gefunden, sondern neuerdings auch bei der Grosstraktion und bei der Elektrolyse. Am Stand Nr. 742 findet man einen Ultra-rapid-Gleichstrom-Schnellschalter mit einem Trenner vereinigt und ausziehbar. Diese Bauweise wurde bei Elektrolysenanlagen bereits erfolgreich angewandt.

Ein Selengleichrichter weist darauf hin, dass Sécheron neuerdings auch die Fabrikation von Trockengleichrichtern aufgenommen hat. Der Vertrieb dieses neuen Schweizer Fabrikates wurde der Firma Sorensen-Ardag (Stand Ardag Nr. 2517) übertragen; immerhin können grössere Anlagen bei Leistungen über 200 kW mit allem Zubehör auch direkt bei Sécheron bezogen werden.

Landis & Gyr, Zug

Halle III, Stand Nr. 811

Als Spitzenleistung einer wärmetechnischen, automatischen Regelung ist im In- und Ausland die brennstoffsparende Zentralheizungsregulieranlage «Sigma» bekannt geworden. Sie hat den unbestreitbaren Vorzug, nicht nur die Aussentemperatur zu berücksichtigen, sondern auch alle übrigen, den Wärmeverlust des Gebäudes bestimmenden Witterungseinflüsse wie Wind, Sonnenstrahlung und Feuchtigkeit.

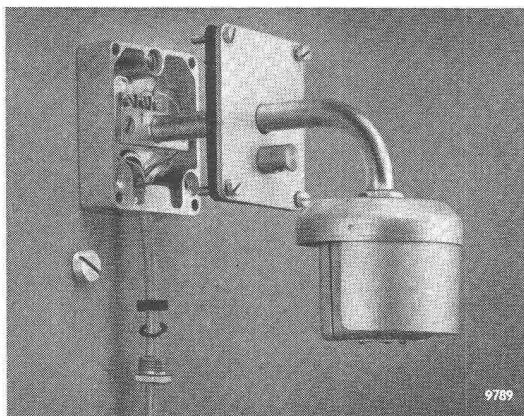

Aussenfühler der Zentralheizungsregulierung «Sigma» mit abgeschraubter Deckplatte. Das angeschlossene Kabel kann auch direkt in die Mauer verlegt werden. Auf der Vorderseite der Deckplatte ist der Belüftungsstutzen sichtbar.

Diese Eigenschaft und die damit verbundene entsprechende Regulierung der Heizwassertemperatur bewirken den sparsamen Brennstoffverbrauch und jene angenehme und gleichmässige Temperatur, die von allen Besitzern einer «Sigma»-Anlage so

Fundament- u. Maschinen- Isolierungen

(Passiv- und Aktiv-Entstörungen)

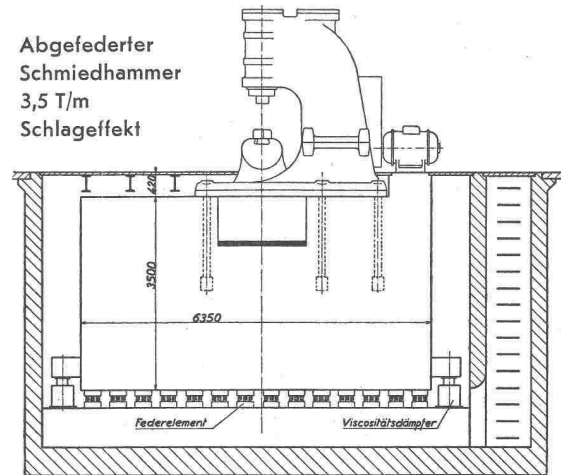

VAPOR AG. ZUG

Alpenstrasse 12

Telephon (042) 4 15 74

**Verlangen Sie die unverbindliche Beratung
unserer Spezialisten**

Aus unserem Bauprogramm

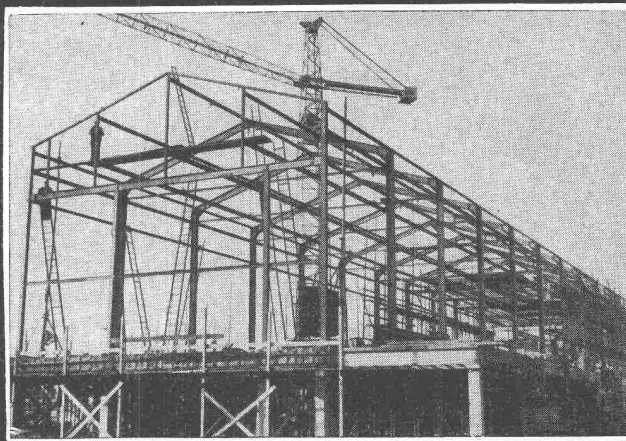

Stahlhochbau

Behälter

Schlosserei

Brückenbau

Silos

Metallbau

Ingenieurbureau

PREISWERK & ESSER

Schönaustr. 10

Basel

Tel. (061) 32 46 88

sehr geschätzt wird. Bemerkenswert auf dem Gebiet wärmetechnischer Automatik ist ferner der Oelfeuerungsautomat mit dem Fotozellenführer, in dem eine Selen-Fotozelle als Flammenwächter dient und die Energie der Lichtstrahlung in elektrische Energie umsetzt. Der entstehende Emissionsstrom wird magnetisch (ohne Elektronenröhren) verstärkt und betätigt ein Relais, über das dann die Steuerung erfolgt. Betriebssicherheit, kurze Ansprechzeit und lange Lebensdauer sind die besonderen Merkmale des Fotozellenflammenwächters.

Die stark schwankende Temperatur im Gasbackofen hat früher die Hausfrauen manches Mal zur Verzweiflung gebracht. Seitdem jedoch der Gasbackofenregler in Gebrauch ist, sind alle Klagen verstummt.

Die unsichere Brennstofflage und die Erhöhung der Brennstoffpreise haben den Rauchgasprüfer für die Ueberwachung des CO₂-Gehaltes von Kesselanlagen mit Oel- und Kohlefeuerung in den Vordergrund des Interesses gerückt, denn für eine rationelle Feuerführung ist er unentbehrlich. Zu den wesentlichen Vorzügen des neuen elektrischen Rauchgasprüfers gehört die sehr gute Stabilität des elektrischen Nullpunktes, welche durch die geometrische und elektrische Symmetrie beim Bau des Messgerätes erreicht wird.

Mit der Ringwaage lassen sich Druckdifferenzen messen und automatisch in Mengeneinheiten umrechnen. Der Druckdifferenzmesser ist beispielsweise in der chemischen Industrie bei der Verteilung der für viele Herstellungsprozesse nötigen thermischen Energie (Dampf, Heisswasser, Gase usw.) unentbehrlich.

Grundsätzlich befasst sich Landis & Gyr mit der Regulierung von Wärmeanlagen für Haushaltapparate, Zentralheizungen und industriellen Anlagen. Bei den Reglern wird zwischen den sogenannten «Auf-Zu»-Reglern, d. h. solchen, die in Abhängigkeit von der Temperatur den Wärmezufluss zum Verbraucher vollständig unterbrechen oder freigeben, und den progressiven Reglern unterschieden, welche durch allmähliche Veränderung der Wärmezufuhr die gewünschte Temperatur konstant halten. Nach diesen beiden Gesichtspunkten können auch Drücke, Niveaus, Feuchtigkeitsgehalt und andere physikalische Grössen reguliert werden.

Einen grossen Schritt in die Zukunft hat Landis & Gyr mit der Aufnahme einer Anzahl kernphysikalischer Apparate und Anlagen getan. Die Erfolge einer jahrelangen Entwicklungsarbeit zeichnen sich jetzt ab. So wird die Luftüberwachungsanlage während des Internationalen Geophysikalischen Jahres im Dienste der wissenschaftlichen Forschung stehen. Die Anlage, die zum Zwecke einer dauernden Ueberwachung der Radioaktivität der Luft entwickelt wurde, wird von den Meteorologen zur Messung der Radioaktivität von Aerosolen gebraucht werden.

Eine wichtige Rolle beim Arbeiten mit radioaktiven Strahlen spielen jene Geräte, die der Ueberwachung und dem

Schutz strahlungsgefährdeter Personen in Laboratorien von Kliniken, Universitäten und kernphysikalischen Forschungs-

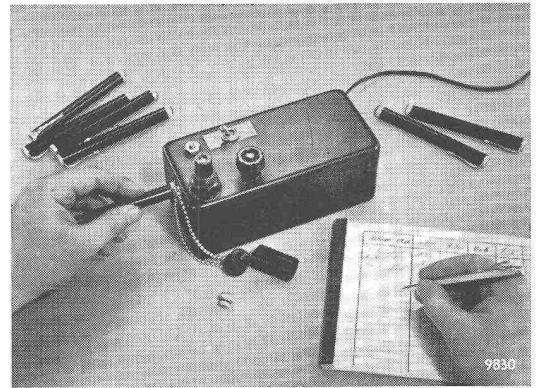

Handhabung der Dosimeterablesung. Die beiden abgeschraubten Schutzdeckel geben den Ladestützen und die Ableseskala des Elektrometers frei. Durch den Kippschalter wird das Ladeablesegerät eingeschaltet. Rechts von der Optik für die Ablesung befindet sich der Potentiometer-Drehknopf zur Einregulierung des Elektrometerfadens auf den Nullpunkt. Hinten neben dem Kippschalter der Drehknopf zum jeweiligen Einschalten der Ladespannung.

stätten dienen. Dazu gehört das von Landis & Gyr gebaute Dosimeter mit Ladeablesegerät. Das Dosimeter hat die Form eines Füllfederhalters und wird wie dieser an einem Clip in der Tasche getragen. Von Zeit zu Zeit kann die Dosis, mit anderen Worten die wirksame Strahlungsmenge, die der Träger des Dosimeters während einer bestimmten Zeit erhalten hat, an einer Skala des Ladeablesegerätes in Milliröntgen pro Stunde (mr/h) abgelesen werden.

Neben den Elementargeräten, wie duale und dekadische Impulsuntersetzer und Impulsfrequenzmeter, und den verschiedenen Luftwarngeräten nimmt neuerdings die industrielle Anwendung der Isotopentechnik einen grossen Raum ein. Das gilt besonders für die berührungslose Niveau- und Dichtemessung und für die Dickenmessung von Walzgütern, besonders von Papier- und Stoffbahnen während der Fertigung. Nicht zuletzt sei auch noch das Gebiet der Kernreaktor-Instrumentierung genannt, das in naher Zukunft eine grosse Rolle spielen wird.

In diesem Zusammenhang müssen aber auch noch die klassischen Gebiete erwähnt werden, welche von jeher die Grundlage des grossen Zuger Unternehmens gebildet haben: der Zählerbau und der Bau von elektrischen Schalt- und Regelgeräten. Der neue Präzisionszähler mit seiner hohen Messgenauigkeit und seinen hervorragenden elektrischen Eigenschaften hat sich zur Messung grosser Energiemengen in Hoch- und Höchstspannungsnetzen bestens bewährt. Beim Maximumzählwerk für kumulative Maximumregistrierung wird der während einer Ableseperiode registrierte maximale Leistungswert auf einem besonderen Zählwerk festgehalten und ermöglicht nachträglich die Ermittlung der Höhe der Belastungsspitze, die während der letzten Ableseperiode aufgetreten ist. Zur Eichung von Zählern braucht man eine stabilisierte, verzerrungsfreie Wechsellspannung. Dies kann mit dem elektronischen Spannungsregler erreicht werden. Die Reguliergenauigkeit beträgt 0,5%. Erfolgreich hat sich die Entwicklung von Niederspannungswicklungsstromwandlern gestaltet. In der Reihe der Giessharzstromwandler wurden jetzt zwei neue Typen von Schienenstromwandlern für Nennströme von 700 bis 1500 A und von 2000 bis 3000 A herausgebracht. Auch der Ansprechzähler von Landis & Gyr gewinnt an Bedeutung, seit das Interesse an den Vorgängen in den Hochspannungsnetzen bei der Ableitung von Ueberspannungen beträchtlich gestiegen ist.

Von ständig wachsender Bedeutung ist die Tonfrequenzfernsteuerung. Es sind bereits mehrere hundert Sendeanlagen, darunter solche mit weit mehr als 10 000 Empfangsapparaten, im Gebrauch. Mit dem Prinzip der Kombinationswahl lässt sich die Zahl der Doppelkommandos wesentlich erhöhen.

Sammeln Sie Briefmarken!

Dazu empfehlen wir Ihnen den einzigartigen philatelistischen Bestseller, eine fesselnde Orientierung, 180 Seiten mit 190 Bildern «Wie man Briefmarken sammelt» 4.20
 Die Marken von Liechtenstein geniessen wegen ihrer Schönheit speziellen Ruf! Preiswert in Paketen z. B.:
 75 verschiedene 8.-; 100 verschiedene 16.-
 Müller-Prospekt «Tips für Markensammler»,
 40 Seiten illustriert, gratis und franko!



Marken-Müller - Basel
 Aeschenhof Gegründet 1922

BAU - UNTERNEHMUNG



ZÜRICH UND SCHLIEREN

Unterlagsböden

Ing. A. Tobler, Zürich
 Fugenlose Bodenbeläge

Kunstholzbeläge

Bautenschutzprodukte
Alucrom-Universal-Grundierfarben
Chemikalienfeste Anstrichfarben
Holzkonservierungsmittel
Emulsionsfarben
Rostschutzfarben und Lacke
Polyester-Lacke
Röhrenfarbe
Ofeneinbrennlacke
Dispersionsfarben- und Binder
Unterwasserfarben
Kesselfarben
Tankinnenlacke
Entrostungsmittel

bewähren sich immer

Geben Sie uns Ihre Probleme bekannt; unsere Fachleute beraten Sie gerne

bacher

Bacher AG Reinach-Basel Telefon (061) 82 50 51
 Muba Halle 8, Stand 2944

Blecharbeiten

bis 50 mm Stärke

Behälterbau

Stahltreppen

Schaufensteranlagen

Türen und Tore

**GEBR. DEMUTH & CIE.
 BADEN**

Telephon (056) 2 54 44 / 2 59 54

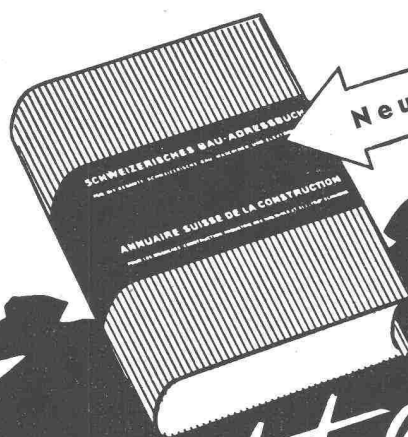

Neu Ende Oktober

*es nützt auch
 Ihnen!*

SCHWEIZERISCHES BAU-ADRESSBUCH

Der Schweizerische Ingenieur- und Architekten-Verein, der Schweizerische Baumeister-Verband und ein grosser Stab von orts- und branchenkundigen Mitarbeitern helfen mit bei der gründlichen Revision des Adressenmaterials.

Man findet im Schweizerischen Bau-Adressbuch mühelos und rasch die **Behörden, Berufe und Branchen**, die mit dem Baugewerbe, der Maschinen- und Elektroindustrie im Zusammenhang stehen.

Dem Architekten, Ingenieur und Unternehmer hilft es rationell zu planen und zweckmässig zu disponieren.

Bestellschein

An die Mosse-Annoncen AG, Zürich, Limmatquai 94.

Bitte auszuschneiden, zu unterschreiben und in ein Kuvert zu stecken
 Liefern Sie nach Erscheinen 1 Schweizerisches Bau-Adressbuch 1957 zum Subskriptionspreis von Fr. 12.50. Verkaufspreis ab 15. September Fr. 25.—.

Unterschrift und Adresse:

GLASWÄNDE

lassen die Räume grosszügiger wirken. Sie sind bereits untrennbar verbunden mit der neuzeitlichen Architektur, dem Streben nach Harmonie von Form und Funktion.

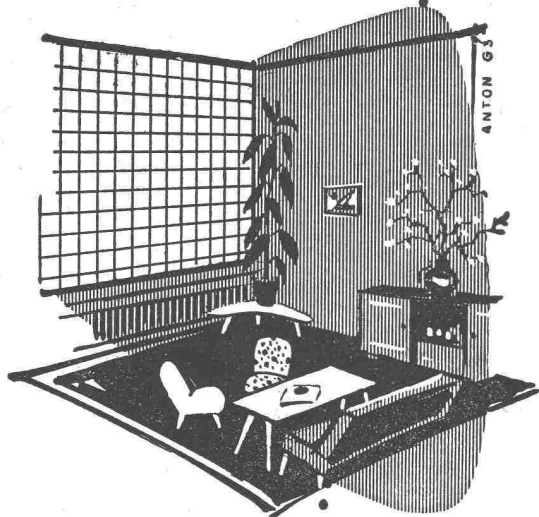

Überzeugende Eigenschaften

haben die Glasfliesen beim rationalen Bauen unentbehrlich gemacht. Sie sind besonders druckfest, in hohem Masse lichtdurchlässig und hygienisch. Gleichzeitig wirkt dieses Bauelement sehr dekorativ, verhindert unerwünschte Durchsicht und ermöglicht so, moderne Räume zu schaffen, in denen es sich behaglich wohnen lässt. Bitte fordern Sie unsere Druckschrift.

GLASFLIESEN von ausgezeichneter Güte in verschiedenen Formen liefert Ihnen:

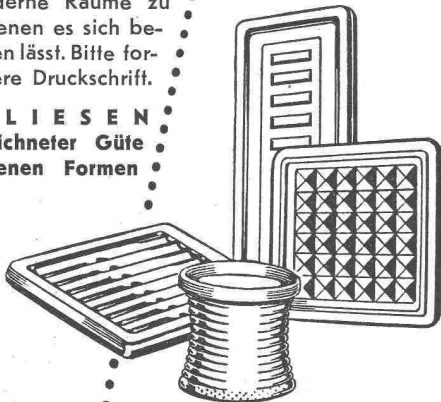

BERGBAU-HANDEL

GESELLSCHAFT FÜR AUSFUHR UND EINFUHR
VON BERGBAUERZEUGNISSEN M. B. H.

BERLIN W 8 • JÄGERSTRASSE 55
Deutsche Demokratische Republik

Soeben erschienen!

13. Auflage

BOSCH Kraftfahrtechnisches Taschenbuch

Herausgegeben von der Firma Robert Bosch GmbH., Stuttgart

13. überarbeitete und erweiterte Auflage, 483 Seiten
(DIN A 6) mit über 300 Bildern auf Dünndruckpapier
Kunstlederband 8 DM

Dieses seit Jahrzehnten beliebte Hand- und Hilfsbuch des Kraftfahrwesens, das auch andere Zweige der Technik berührt, liegt nunmehr in 13. überarbeiteter Auflage vor. Der Inhalt des Buches wurde auf den neuesten Stand gebracht; einige Abschnitte wurden ergänzt, andere erweitert.

Aus dem Inhalt: Maße, Mathematik / Mechanik, Festigkeit / Licht, Elektrotechnik / Stoffe, Stoffwerte / Schmier-, Kraftstoffe / Kraftfahrzeug-Ausrüstung / Störungen, Pflege / Normzahlen, Statistik / Fremdsprachliche Fachausdrücke / Stichwortverzeichnis / Anhang: Kraftfahrzeugkenndaten, Spitzenleistungen

Vertrieb:

VDI-VERLAG ^{GM}_{BH}

Verlag des Vereins Deutscher Ingenieure
Düsseldorf 10 Ingenieurhaus

ROTO DREHKIPP AM FENSTER

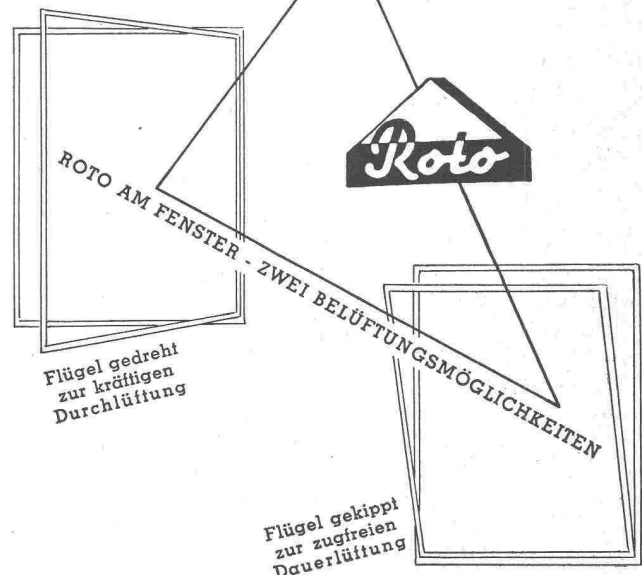

ROTO FRANK AG ZÜRICH 4 HOHLSTR. 188 TELEFON 051-421145

BORSARI HEIZÖL-TANKS

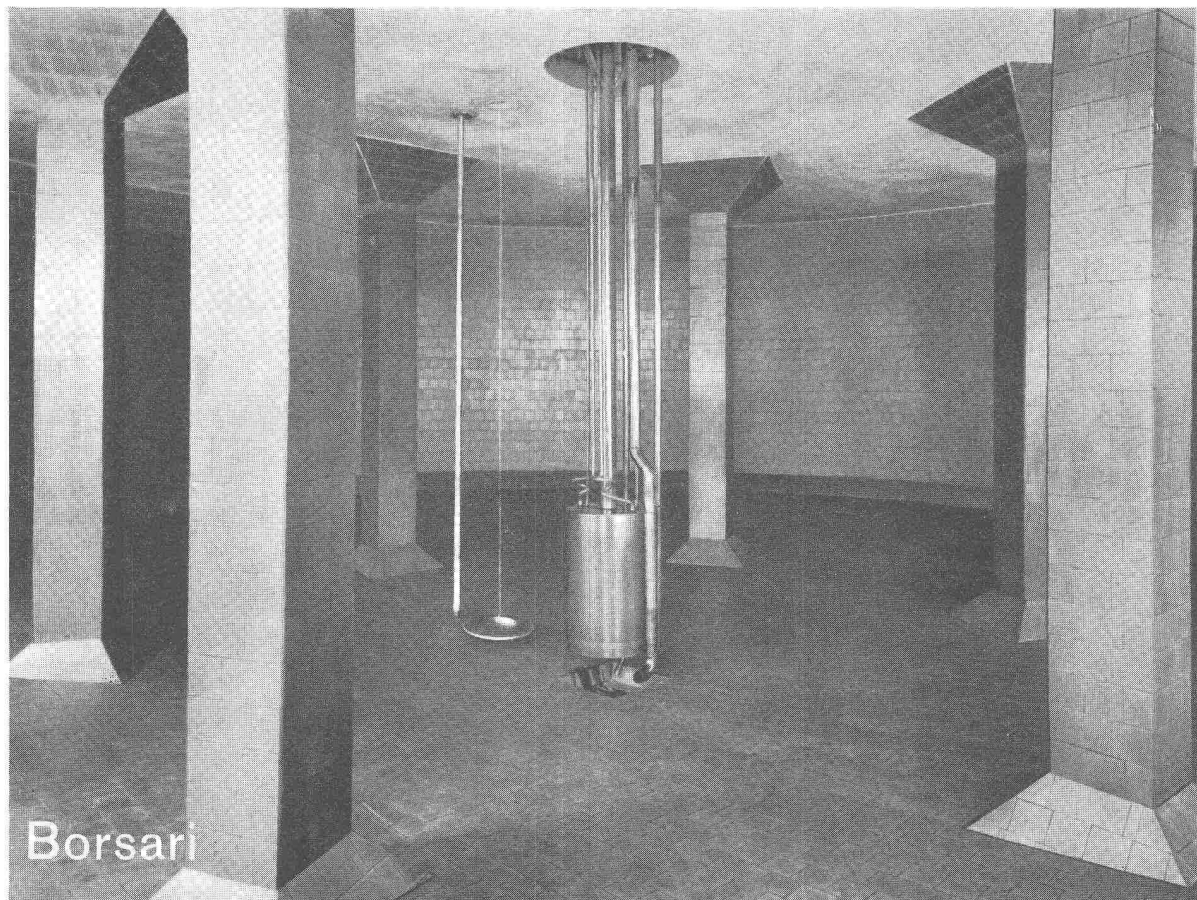

Flugplatz-Immobilien-Gesellschaft Zürich-Kloten, 2 Tanks, total 1 200 000 Liter Heizöl

Als älteste Spezialunternehmung auf dem Gebiete des Behälterbaues aus Eisenbeton für die gesamte Getränke-Industrie erstellen wir seit über 50 Jahren Betontanks auch zur Lagerung von Heizöl und Benzin mit der bewährten

PLATTEN-AUSKLEIDUNG

Keine Korrosion

Erstklassige Referenzen

Kein Unterhalt

BORSARI & CO. • ZOLLIKON-ZÜRICH

Gegründet: 1873

Tel. (051) 24 96 18

Zweighäuser: Mailand, Frankfurt/M, Paris, Béziers, Oran, Casablanca

Vorgespannte Rocheton Druckrohre \varnothing 125 cm • Gemeinsame Trinkwasserversorgung Basel-Stadt und Basel-Landschaft erstellt durch Hardwasser AG Muttenz

Baulänge 5 Meter

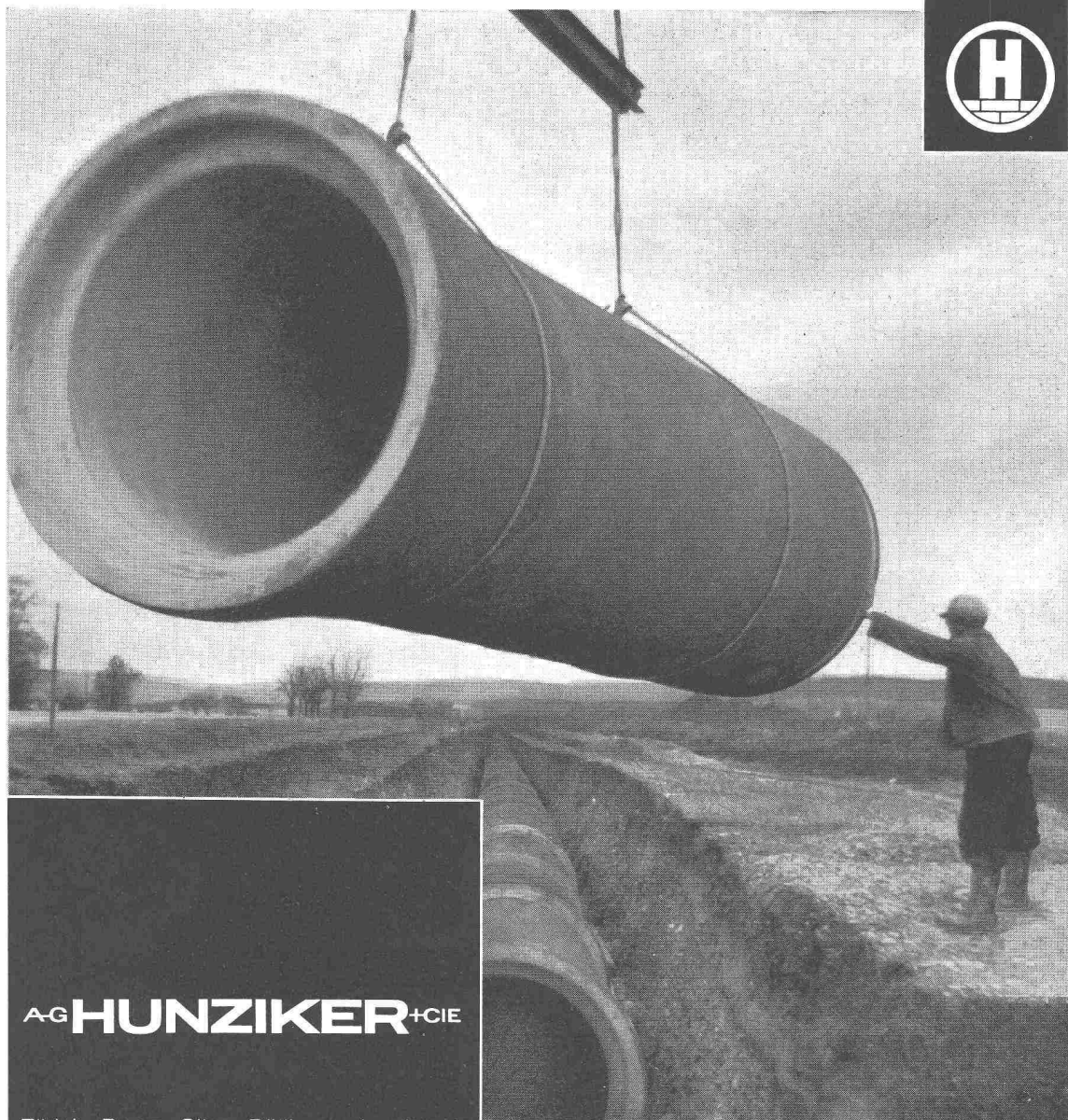

AG HUNZIKER+CO

Zürich Brugg Olten Döttingen Landquart
 Steinfabrik Zürichsee AG Zürich/Pfäffikon SZ
 Hunziker Baustoffwerke AG Bern

Mustermesse Basel 1957
27. April — 7. Mai

Wir freuen uns auf Ihren Besuch
am **Hunziker-Stand** Vorplatz
Halle 8b (vor der Baumesse)

vorgespannte Rocheton Druckrohre

