

Objektyp: **Advertising**

Zeitschrift: **Schweizer Ingenieur und Architekt**

Band (Jahr): **106 (1988)**

Heft 38

PDF erstellt am: **25.09.2024**

Nutzungsbedingungen

Die ETH-Bibliothek ist Anbieterin der digitalisierten Zeitschriften. Sie besitzt keine Urheberrechte an den Inhalten der Zeitschriften. Die Rechte liegen in der Regel bei den Herausgebern. Die auf der Plattform e-periodica veröffentlichten Dokumente stehen für nicht-kommerzielle Zwecke in Lehre und Forschung sowie für die private Nutzung frei zur Verfügung. Einzelne Dateien oder Ausdrucke aus diesem Angebot können zusammen mit diesen Nutzungsbedingungen und den korrekten Herkunftsbezeichnungen weitergegeben werden. Das Veröffentlichen von Bildern in Print- und Online-Publikationen ist nur mit vorheriger Genehmigung der Rechteinhaber erlaubt. Die systematische Speicherung von Teilen des elektronischen Angebots auf anderen Servern bedarf ebenfalls des schriftlichen Einverständnisses der Rechteinhaber.

Haftungsausschluss

Alle Angaben erfolgen ohne Gewähr für Vollständigkeit oder Richtigkeit. Es wird keine Haftung übernommen für Schäden durch die Verwendung von Informationen aus diesem Online-Angebot oder durch das Fehlen von Informationen. Dies gilt auch für Inhalte Dritter, die über dieses Angebot zugänglich sind.

Wenn's in den Döttinger Stuben angenehm warm ist...



KSB Zürich AG

Limmatstrasse 50 · 8031 Zürich
Telefon 01 44 99 33
Telefax 01 44 66 76 · Telex 822 707

... dann auch dank Pumpen und Armaturen von KSB!

Döttingen ist nämlich eine der zehn Gemeinden des unteren Aaretals, die dem Refüna-Fernwärmenetz angeschlossen sind.

Auch Pumpen und Armaturen von KSB sorgen für einen zuverlässigen Betrieb des modernen, regionalen Systems, das im Vollausbau rund 4 000 Haushaltungen sowie verschiedene Industriebetriebe mit ca. 70 000 kW Heizenergie versorgt.

Eingesetzt wurden beispielsweise VAG Flexikeilschieber, die kalkverzinkten Ausführungen der BOA-H-Absperrventile PN25/40 und TOPI-Kugelhähne PN10/40 sowie verschiedene Pumpen aus dem KSB-Programm, wie zum Beispiel CPK-Umwälzpumpen, die zum Teil auch mit Dieselantrieb ausgerüstet wurden.

Übrigens! In die Fernwärmenetze von Horgen und St. Gallen wurden ebenfalls Pumpen und Armaturen von KSB eingebaut.

Haben Sie auch irgendwelche Pumpen- und Armaturenfragen? — Die Fachleute von KSB unterbreiten Ihnen die besten Lösungen.



Pumpen
Armaturen

KSB

SOKKISHA

Elektronischer Universal-Theodolit DT 2

Erstaunlich, was Sie alles für Ihr gutes Geld bekommen:
Gleichzeitige V- & H-Winkelanzeige auf 0,2 mgon genau.
Tastatur und Anzeige auf beiden Seiten. Sofort messbereit,
Messdauer 0,5 Sek. Integrierte, aufladbare Batterie,
mit einer Kapazität von 13 Std. Ausbaubar auf Totalstation
zusammen mit Kompaktdistanzmesser REDmini2.



Vertretung für die Schweiz

GEOMETRA

Geometra AG
Vermessungsgeräte
Muhenstrasse 13
5036 Oberentfelden
Tel. 064-43 42 22

DT-Info-Bon

- Bitte senden Sie uns detaillierte Unterlagen.
- Wir sind an einer Vorführung interessiert.

Firma _____

Adresse _____

PLZ/Ort _____

Zuständig _____

Telefon _____

SIA 38

Frederic ASW

ARA-Heizwände und Konvektoren – formschön und technisch vollkommen!

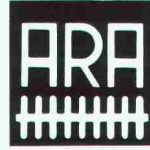

Bitte verlangen Sie nähere Unterlagen.

A. Ruckstuhl AG
Heizwände und Konvektoren
8355 Aadorf TG
052/471357

Dieses Rohr spart Ihrem Bauherrn 100x soviel wie es kostet!

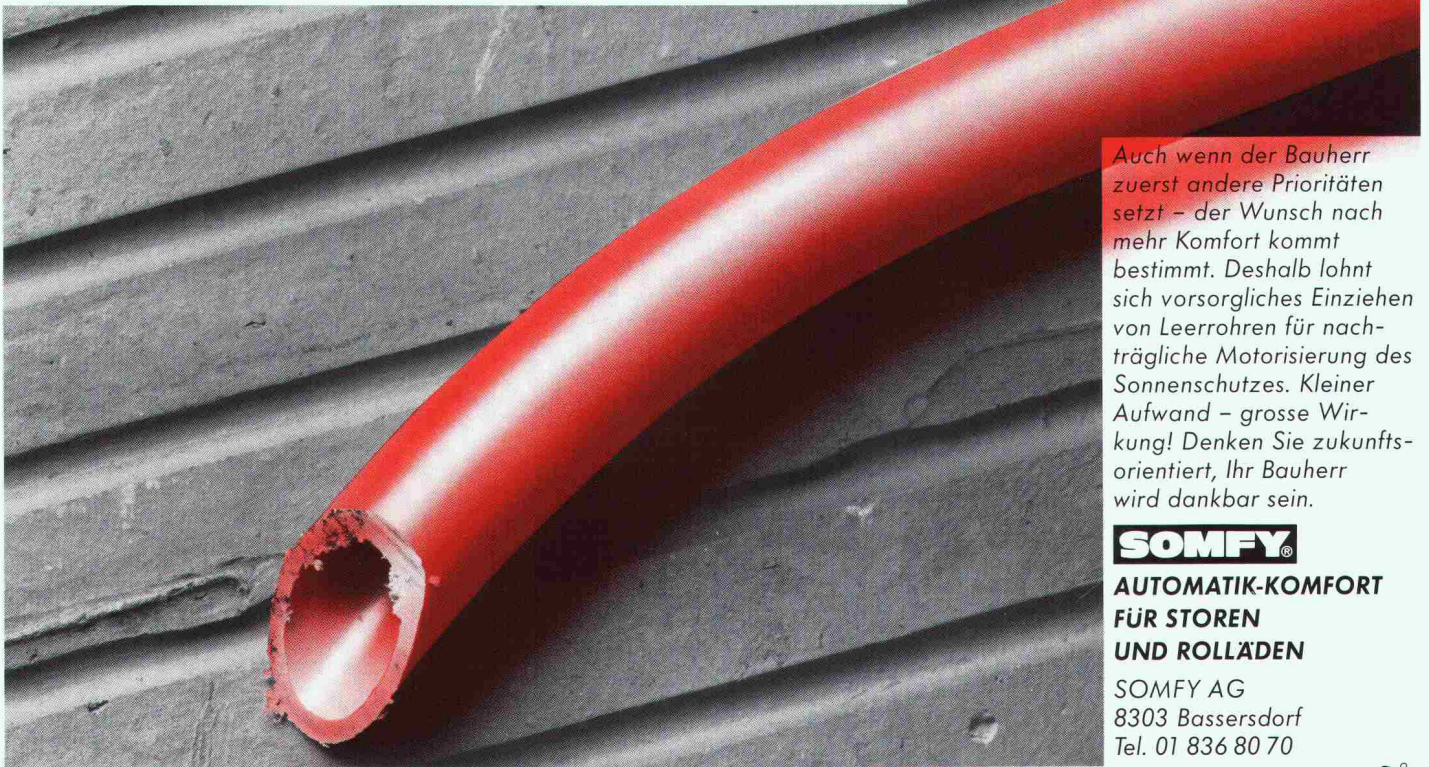

Auch wenn der Bauherr zuerst andere Prioritäten setzt – der Wunsch nach mehr Komfort kommt bestimmt. Deshalb lohnt sich vorsorgliches Einziehen von Leerrohren für nachträgliche Motorisierung des Sonnenschutzes. Kleiner Aufwand – grosse Wirkung! Denken Sie zukunftsorientiert, Ihr Bauherr wird dankbar sein.

SOMFY®

**AUTOMATIK-KOMFORT
FÜR STOREN
UND ROLLÄDEN**

SOMFY AG
8303 Bassersdorf
Tel. 01 836 80 70

Coupon für Gratis-Dokumentation

Bitte mit Absender
an obige Adresse senden.

Sicher und wirtschaftlich. Jäggi WRG.

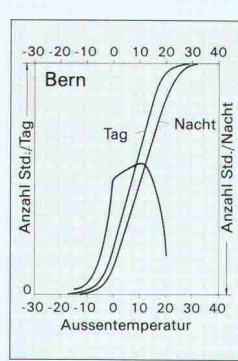

Ob Sie nach der kürzesten Amortisationszeit, nach möglichen Gewinnen oder einfach der Umwelt zuliebe eine in jeder Hinsicht sichere WRG planen, wir helfen Ihnen dabei. Dazu kommen aus unserer langjährigen Erfahrung System-Komponenten, die auch den höchsten Ansprüchen gerecht werden. Jäggi AG Bern, Wangenstrasse 102, CH-3018 Bern, Tel. 031/55 13 55, sendet Ihnen gerne detaillierte Informationen.





Stahl am Bau. Blatti löst

3,9 m breite
3,9 m hohe
11,7 m lange
175 m³ voluminöse
20 t schwere

Korrosions-Probleme

GLASIT[®]

Einbrennlackierung

- hochwertiger Korrosionsschutz
- ausserordentlich gute Wetterbeständigkeit und Lichtechtheit
- vielseitige Farbgestaltung
- Montagefestigkeit
- hohe Kratz- und Abriebfestigkeit
- feine Oberfläche



G. BLATTI AG

Ihr zuverlässiger Partner

8134 Adliswil
Telefon 01-710 76 76
Telefax 01-710 82 50
Telex 826 729

Ich will keine Korrosionsschäden R

Ich interessiere mich für Ihre ausführliche Dokumentation

Beratung erwünscht

Name _____

Firma _____

Strasse _____

PLZ/Ort _____

Styrodur®

von BASF.

Grün und gut.

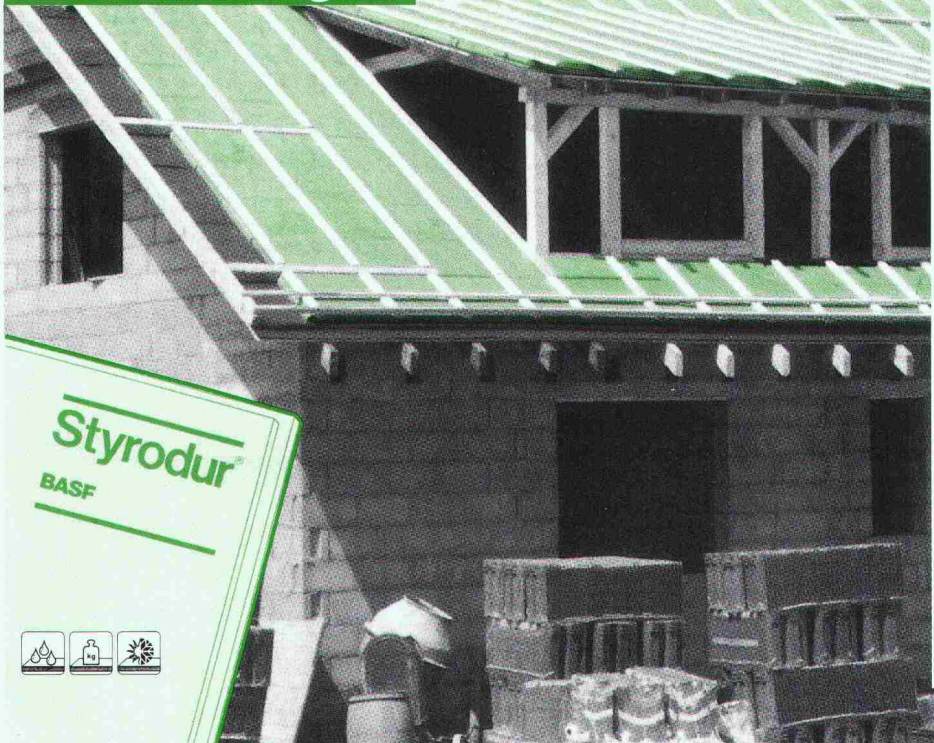

Styrodur.
Die grüne Wärmedämmplatte
von BASF...

...sorgt für gute
Wärmedämmung im
Hoch- und Tiefbau.

Styrodur hat sich durch seine hervor-
ragenden Praxiseigenschaften in allen
seinen Einsatzbereichen auf Dauer
bewährt: Beim Dämmen von Keller-
räumen, Fußböden, erdberührten Bau-
teilen, Souterrainwohnungen. Bei der
Steil- und Flachdachdämmung. Beim
Gleis- und Straßenunterbau und bei
vielen anderen Bauanwendungen.

Bitte fordern Sie weitere Informationen
an.

Generalvertrieb in der Schweiz
Kork AG, Kunststoffwerke
5623 Boswil, Telefon 0 57/47 11 44

BASF (Schweiz) AG
8820 Wädenswil/Au

BASF



-ENTWÄSSERUNGSTECHNIK

40 Jahre

WERNER MAAG AG

Entwässerungstechnik
Guss, Edelstahl, Beton

Postfach, 8032 Zürich
Zeitweg 44
Telefon 01 / 251 75 80
Telex 58675

Unsere Stärke ...

Beratung
+ Service
+ Qualität

= ... Ihr Gewinn

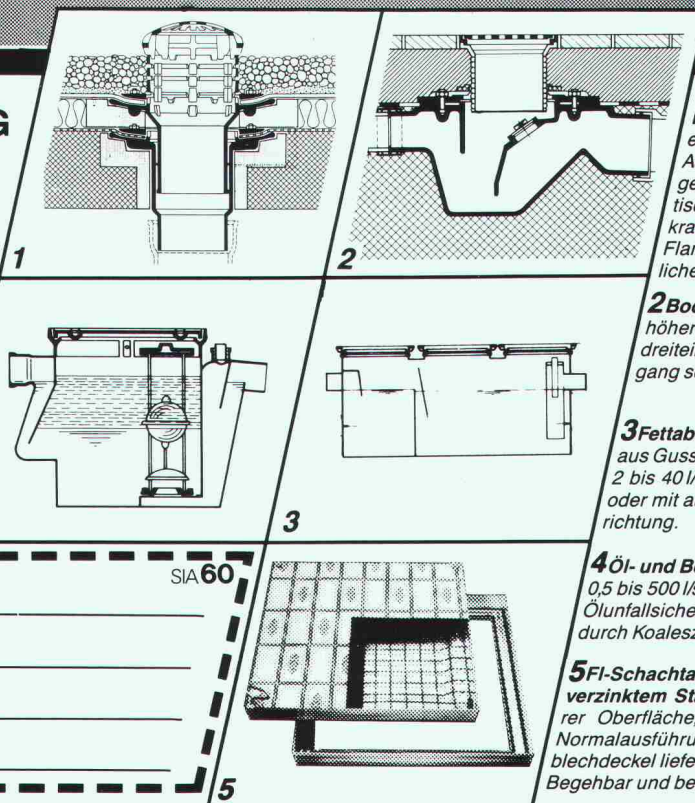

**1 «PASSAVANT»
Dachwasserablauf aus Guss**
ein- oder zweiteilig, höhenverstellbar mit
Aufsatzringen, Kugel- oder Flachrost be-
gehbar oder befahrbar, rund und quadra-
tisch. Nicht nur Klebefläche, sondern
kraftschlüssige Verbindung durch
Flanschring. Mit senkrechtem oder sei-
telichem Abgang. **Vom VSA empfohlen**

2 Bodenwasserablauf «PASSAVANT»
höhen- und seitenverstellbar, ein-, zwei- oder
dreiteilig. Aufsatzstücke mit CrNi-Rosten. Ab-
gang seitlich oder senkrecht. **Vom VSA empfohlen**

3 Fettabscheider «PASSAVANT-LIPUREX»
aus Guss, Edelstahl, Stahl, Beton und Stahlbeton
2 bis 40 l/s. Auch mit integriertem Schlammfang,
oder mit automatischer Spül- und Entleerungs-
vorrichtung. **Vom VSA empfohlen**

4 Öl- und Benzinabscheider «PASSAVANT»
0,5 bis 500 l/s Leistung. Aus Guss, Stahl, Stahlbeton.
Ölunfallsicherung. Alarmanlage. Nachreinigung
durch Koaleszenzfilterstufe. **Vom VSA empfohlen**

5 FI-Schachtabdeckungen aus Aluminium
verzinktem Stahlblech und Chromstahl mit wählba-
rer Oberfläche, formschön, leicht und preisgünstig.
Normalausführung und wasserdicht. Auch mit Riffel-
blechdeckel lieferbar.
Begehbar und befahrbar bis 400 kN.

Adresse _____ SIA 60

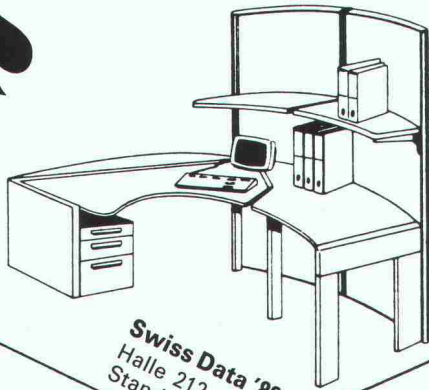

Swiss Data '88
Halle 212
Stand 581

PROBAG - Büromöbel
die ergonomisch und funktionell zukunftsweisenden Lösungen von PRO BÜRO AG

ausgewählt für die hohen Ansprüche unserer Kunden aus eigener und der Produktion namhafter europäischer Hersteller.

Bezugsquellennachweis: **PRO BÜRO AG**
Kägenhofweg 9
4153 Reinach
Tel. 061 / 76 99 55

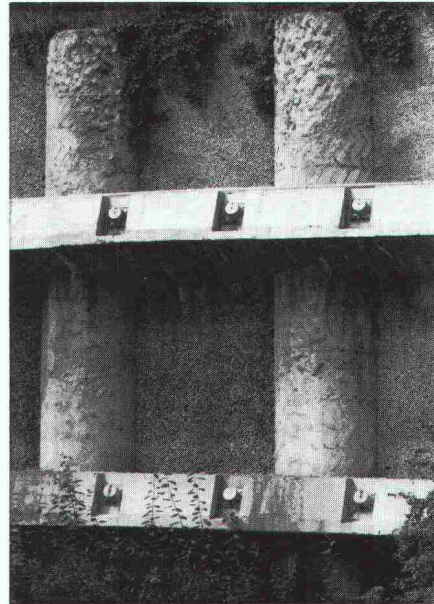

Pfahlfundationen

- Bohrpfähle 125 + 150 cm ϕ
- Ortsbetonpfähle «DELTA»
- Fertigbetonpfähle
- Holzpfähle
- Presspfähle
- Wasserbauarbeiten
- Spundwände

EGGSTEIN AG LUZERN
Industriestrasse 16 · Telefon 041 - 44 66 04

«Für mich ist die einfachste Lösung zugleich auch die beste Lösung. Darum verwende ich bei wärme- und schalltechnischen Trennungen immer die EGCO-Abschalung.»

Techn. Beratung, Statik
EGCO AG
Mettlen 3780 Gstaad
Telefon 030/4 60 60
Telefax 030/4 55 56

Verkaufsbüro
EGCO AG
Postfach 9476 Weite
Telefon 085/5 22 33
Telefax 085/5 18 03

EGCO®

Ihr Partner für bessere Lösungen am Bau

Ich möchte auch profitieren!

Senden Sie mir bitte Unterlagen über die EGCO-Abschalung

Coupon einsenden an:
EGCO AG, Postfach 2, 9476 Weite

Name: _____

Firma: _____

Strasse: _____

PLZ, Ort: _____ SIA

olivetti

für Software und Hardware

Bauingenieurwesen:

- Platten-, Scheibenberechnungen
- Stabtragwerke (eben, räumlich)
- Durchlaufträger
- Allg. Betonquerschnitte
- Schutzräume (TWP/TWO/TWS)
- Eisenlisten
- Baugrubenabschlüsse

- Stützmauern
- Elastisch gebetteter Träger
- Standsicherheit
- Setzungsrechnungen
- Kanalisation (GPK)
- Strassenbau
- Devisierung (VSS, CRB)
- CAD Allplot (Schalungs- und Armierungspläne)

- Bauphysik
- Büroadministration

Architektur:

- Devisierung
- Baubuchhaltung
- Baukostenüberwachung
- Bauabrechnung
- Projektplanung

Abt. ST, Industriestrasse 50, 8304 Wallisellen, Telefon 01/830 66 77

olivetti

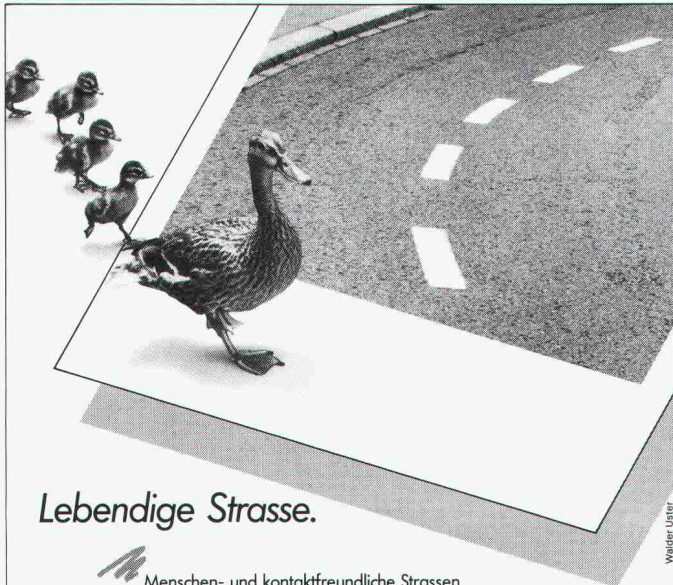

Lebendige Strasse.

Menschen- und kontaktfreundliche Strassen sind wieder gefragt. Ob gemütliche Wohnstrasse, lebhaftes Quartierstrasse, idyllische Naturstrasse oder funktionelle, gut ausgebaute Verkehrsstrasse: Wir von Keller-Frei wissen, worauf's heute ankommt. Durch fachliche Kompetenz und sorgfältige, qualitativ hochwertige Ausführung sorgen wir für erhöhte Sicherheit. Als Voraussetzung zum besseren Miteinander.

Keller-Frei & Co. AG
Strassen- und Tiefbau
Hofwiesenstrasse 3
8042 Zürich
Tel. 01/362 94 28

Keller-Frei Zürich
KEF
Strassen + Tiefbau

Sicherheit für heute
Qualität für morgen.

BRÜLLMANN

Ganzglas - Anlagen

- eigene Glashärtungsanlage
- eigene Beschlägefabrikation
- eigene Montagegruppen
- Funkservice

Sanitär - Kabinen

für Nassräume

- aus emailliertem undurchsichtigem farbigem Sicherheitsglas

J. BRÜLLMANN SÖHNE AG 8280 KREUZLINGEN

072/746212

Telex 882117
Telefax 072/752697

PROFIS IN SACHEN LÜFTUNG

Hochleistungsventilatoren

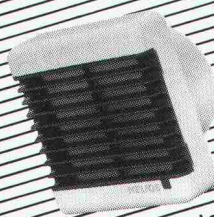
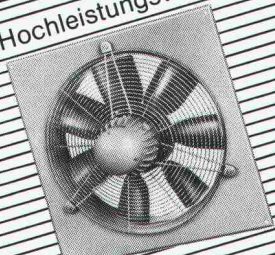

Bad/WC-Ventilatoren

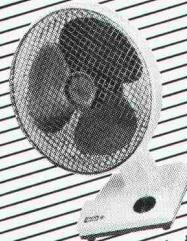

Tischventilatoren

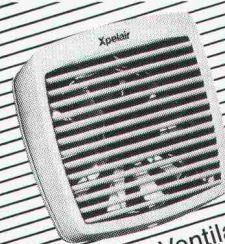

Xpelair-Ventilatoren

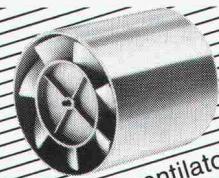

Rohrventilatoren

Xpelair Helios extrair
HELIOS VENTILATOREN AG
Lufttechnik

Steinackerstr. 36 · 8902 Urdorf/ZH
Tel. 01/734 36 36 · Telex 827 800

Schilling



Kaminbau und Sanierung für Industrie, öffentliche Bauten und Wohnhäuser.

Planung, Herstellung und Montage durch erfahrene Spezialisten. Schilling-Chromstahlkamine sind geprüft und durch den VKF anerkannt, TA-Nrn. 4191, 4291, 4299. Verlangen Sie Beratung oder eine Expertise:

**Ing. K. Schilling AG/SA
Kamin- und Feuerungsbau**

8600 Dübendorf:
Schulhausstrasse 27,
Tel. 01/821 88 05

1052 Le Mont-sur-Lausanne:
Case postale 9, Tel. 021/32 64 33

**Ob Bauaustrocknung oder Wasserschaden-
sanierung, als (Trocknungsspezialisten) bieten
wir Ihnen sämtliche Dienstleistungen an.**

Verlangen Sie unsere

Dokumentation.

Bautro – Das ist

Trocknung nach

Mass.



Über- Schwemmung



Der zuverlässige Tip

Falttore

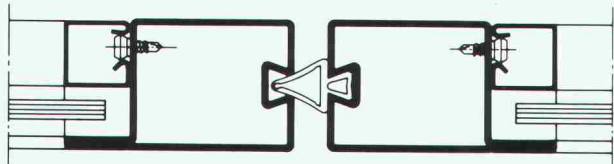

**perfekt konstruiert
mit Jansen-Profilstahlrohren**

Jansen AG, 9463 Oberriet SG
Stahlröhrenwerk, Kunststoffwerk
Telefon 071/780 111, Telex 77 159, Telefax 071/78 22 70

JANSEN

RWD Perspektiven

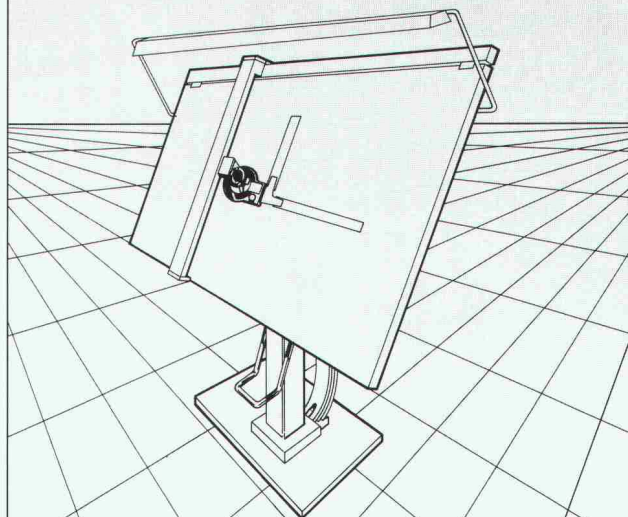

Das professionelle Zeichentechnik-Programm



Senden Sie mir bitte gratis die neue
Gesamtdokumentation **RWD-Zeichentechnik**

8/1

Coupon einsenden an: Reppisch Werke AG, 8953 Dietikon, Tel. 01-740 68 22

schöck **AKTUELL** schöck **AKTUELL**

Verlangen Sie unsere neue Dokumentation

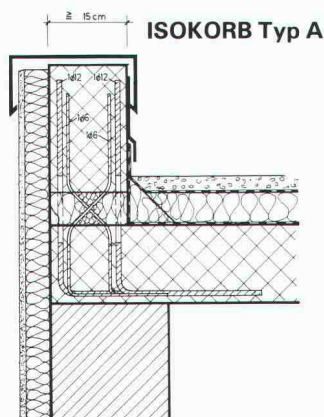

Problemlösung Nr. 5

Anschlussarmierung für alle aufgesetzten Flachdachattiken und Brüstungen aus Ortbeton oder Fertigteilen. Abstand zwischen den Elementen je nach statischen Erfordernissen. Kostengünstige Lösung.

schöck **Ideen fürs Bauen**

Schöck-Bauteile AG, 5610 Wohlen
Paul Walser-Weg 8, Postfach 156
Telefon 057 / 22 06 12, Telefax 057 / 22 39 13

Unsere technische Abteilung löst Ihnen Ihre Spezialprobleme individuell

1080.16

Kälte * Hitze * Feuer * Schall

bekommen Sie in den Griff mit

ISOTEX / Echtes Schweizer Qualitätsprodukt

Verlangen Sie unsere ausführliche Dokumentation!



CEWAG DÜDINGEN

Fabrikation von Isolier- und Baustoffen
Murtenstrasse 25, 3186 Düdingen
Telefon 037 / 43 12 61, Telex 942 093

einziges
Zeichenanlagen-Discount der Schweiz

z.B.: 50 x 75 / A2 kompl. Fr. 395.-
70 x 100 / A1 kompl. Fr. 495.-
70 x 120 / A1 kompl. Fr. 795.-
92 x 150 / A0 kompl. Fr. 1295.-
100 x 170 kompl. Fr. 1495.-

erstklassige Qualität / unschlagbare Preise

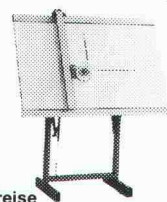

JOMA-Trading AG, Friedauweg 10
8355 Aadorf, Tel. (052) 47 47 11

SCHICHTEX

ISOLIERT MIT SYSTEM

Hallen Dächer winddicht wasserdicht



Bau + Industriebedarf AG
4104 Oberwil/BL, Tel. 061 401 40 30



FELMA Aufzug- treppen

Grösste Vorteile auf kleinstem Raum!

Über 100 000 fach bewährt.
Deckel gut isoliert. Die
FELMA-Aufzugtreppen gibt
es in verschiedenen Aus-
führungen. Verlangen Sie die
ausführlichen Unterlagen.



Feldmann + Co. AG
Holzbau – Treppenbau
3250 Lyss
Tel. 032 · 84 11 84

Besuchen Sie uns am Comptoir Suisse
Halle 1, Stand 141

Einer der grössten unabhängigen
Dieselmotorenhersteller der Welt

CUMMINS DIESEL

12 Baureihen
zwischen 42 und 2100 kW
für stationäre Anlagen, Bau-
maschinen, Schienenfahr-
zeuge, Strassenfahrzeuge,
Schiffe. Weltweites Service-
netz. 5500 Vertretungen.

Generalvertretung und Service
für die Schweiz:

Robert Aebi
8023 Zürich Tel. 01/211 09 70

Kilcher



Hochbaulager

Baurisse können
vermieden werden durch
den Einsatz von Hoch-
baulagern

- Verformungslager
- Limitgliss
- Teflongleitlager

... natürlich von Kilcher

Kilcher AG
4565 Recherswil
Tel. 065 35 16 35

Vertikale Wirbelventile

Ein neues, nur mit strömungsmechanischen
Effekten arbeitendes Ventil. Der freie Kugel-
durchgang ist 6 mal größer als bei einer Blende.
Abflußsteuerung an Regenwasserteichen und
Ölabscheidern, bei der Straßen- und Parkplatz-
entwässerung und in der modifizierten Misch-
wasserkanalisation.

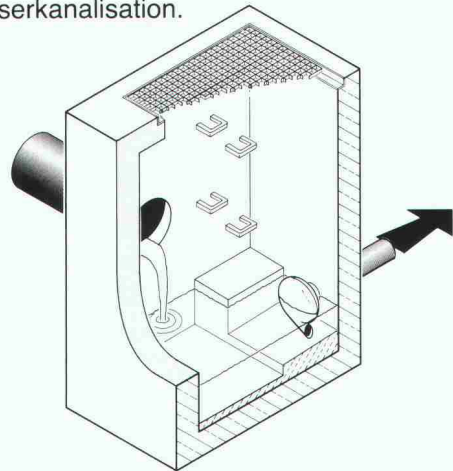

UFT
Umwelt- und Fluid-Technik
Niederegger AG

St. Georgenstraße 78
CH-9000 St. Gallen
Telefon (071) 233662



LAMIT

Kleber

**Mörtel-
Zusatz**

**Ver-
putze**

ZZ

ZÜRCHER ZIEGELEIEN

Reposit

Die Bodenmacher aus Winterthur.

Kunstharz • Hartsteinholz • Hartbeton

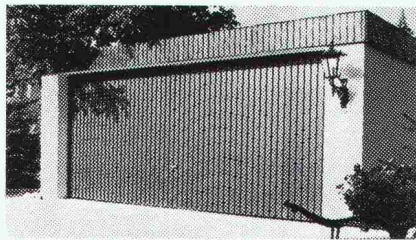

Wenn Sie eine bessere Doppelgarage finden, kaufen Sie sie!

Die Stahlbeton-Doppelgarage mit Grosstor als freistehende Garage oder in die Erde eingebaut. Auf Wunsch mit Firstdach lieferbar. Rufen Sie uns an!

uninorm Ausstellung/Beratung
5623 Boswil, Wohlerstrasse 2, 057 47 11 11



**Stühle Barhocker
Bänke und Tische
nach Mass**

- Für jeden Bedarf
- Direkt ab Fabrik

GRATISKATALOG
verlangen!

Tisch+Stuhlfabrik
Keusch+Sohn AG 5623 Boswil
Telefon 057 46 12 84



hulftegger

Mobil-Regale

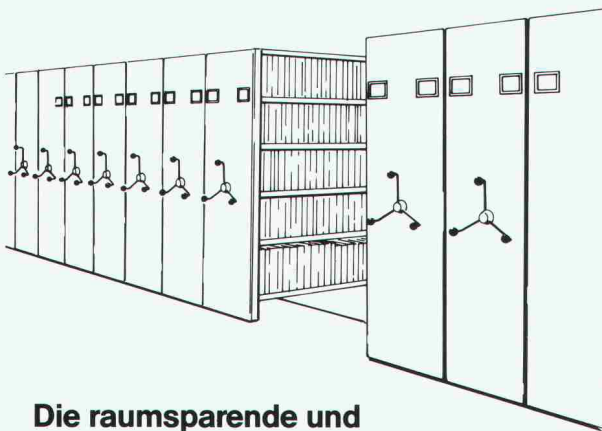

Die raumsparende und wirtschaftliche Lösung

HULFTEGGER + CO. AG
Förder- und Lagertechnik
8712 Stäfa · 01 928 81 11

01 928 81 11

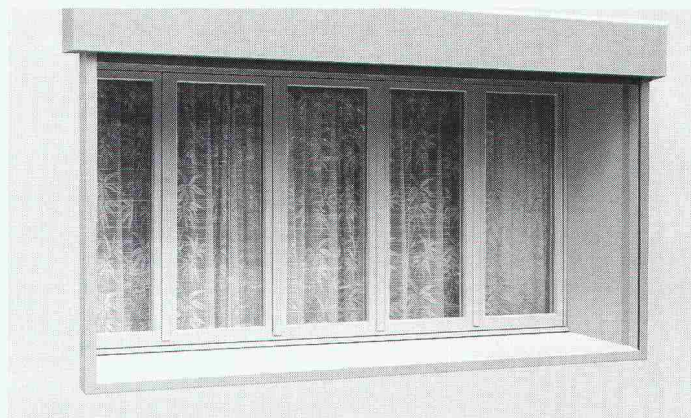

Typisch Norma: Temperamentvolle Fensterzargen

Ganz klar, weil jeder Bau wieder andere Ansprüche stellt. Mal geht's um Renovation, mal um Umbauten und schlussendlich doch noch um den Neubau. Aber wie gesagt, no problem. Weil wir nicht nur ästhetischen Ansprüchen genügen, sondern auch den qualitativen. Millimetergenau, auf Sie zugeschnitten. Und wie. Wenn Sie mehr wissen wollen: Wir beraten Sie gerne und ausführlich. Auch das ist typisch Norma.

Fensterbänke — Fensterzargen
— Tüorzargen — Türen —
Metallbauarbeiten:

Mit uns baut sich leichter.

norma
BAUSYSTEME

Norma-Bausysteme — Meyer AG — Postfach — 6260 Reiden — ☎ 062 81 91 81

Sie sind ein jüngerer Architekt HTL

und verfügen über einige Jahre Berufspraxis in Entwurf und Ausführungsplanung. Sie haben auch schon Projekte bis zur Baueingabe ausgearbeitet und Baukosten berechnet. In Zukunft möchten Sie vermehrt kommerzielle und planerische Aspekte von Bauprojekten kennenlernen.

Unser Auftraggeber, ein bekanntes, international tätiges Dienstleistungsunternehmen in Basel, bietet Ihnen den

Einstieg in die Immobilienberatung

Auf dem Gebiet der Revitalisierungs- und Sanierungsplanung werden Sie Wertanalysen, Sanierungskonzepte und Kostenrahmenschätzungen entwickeln, daneben in beraterischer Funktion Standortanalysen und -evaluationen, Marktanalysen, Nutzungs- und Bebauungsstudien erarbeiten können.

Interessiert? Nähere Details erfahren Sie anlässlich eines persönlichen Gespräches. Gerne erwarten wir Ihren Anruf oder Ihre Offerte mit einigen handschriftlichen Zeilen. Absolute Diskretion ist selbstverständlich.

fsb Unternehmensberatung in Personalfragen AG
4001 Basel, Schneidergasse 24, Tel. 061 25 03 99

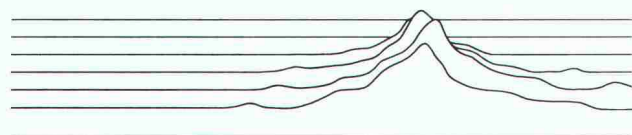

Interessiert es Sie, anspruchsvolle und abwechslungsreiche geotechnische Probleme selbständig zu lösen und zu bearbeiten?

Als

Geotechniker/ Grundbauer

mit guter Berufserfahrung heissen wir Sie willkommen in einem kollegialen Team von Ingenieuren und Geologen.

Ihre Tätigkeit umfasst Kundenkontakte, Arbeitskonzepte, Feldarbeiten, Berechnungen und redaktionelle Arbeiten. Sämtliche EDV-Hilfsmittel stehen zur Verfügung.

Es wird flexible Arbeitszeit, Weiterbildung und ein interessantes Salär geboten.

P. FRIEDLI

Büro für Geotechnik und Felsmechanik
Färberstr. 31, 8008 Zürich, Tel. 251 85 93

AG FÜR PERSONALBERATUNG ZÜRICH

Unser Kunde, ein im

Kanton Graubünden

erstklassig eingeführtes Ingenieurbüro,
offeriert einem

Spezialisten der Bauphysik

(mit Ausbildungsniveau ETH oder HTL)
die Möglichkeit, die

Bereichsleitung «Bauphysik»

oder bei breiter abgestütztem beruflichem
Potential eventuell auch die

Gesamtleitung des Büros

zu übernehmen. Auf Seiten der Bauphysik bietet man mit einem Team von Mitarbeitern ein umfassendes Beratungsangebot in allen Sektoren des energie- und lärmbewussten Bauens (von der Kundenberatung über Konstruktionsbeurteilungen, Messungen und Expertisen bis zur detaillierten Problemlösung).

Gleich, ob Sie die Bereichsleitung oder Gesamtleitung (bei der verschiedene andere technische Dienstleistungsabteilungen dazukommen) anstreben, gefragt ist auf der einen Seite der überdurchschnittlich gute Fachmann, auf der anderen Seite aber auch der kaufmännisch/verkäuferisch denkende und unternehmerisch handelnde Ingenieur, der sich mit viel Initiative und Selbständigkeit für ein florierendes Geschäft einsetzt.

Interessierten Herren erteilen wir unter Zusage der Diskretion gerne ergänzende Auskünfte. Wir bitten um telefonische oder schriftliche Kontaktnahme.

AG FÜR PERSONALBERATUNG ZÜRICH

TALSTRASSE 20

8001 ZÜRICH

TEL. 01 221 36 56

Architekturbüro in Basel sucht Partner

Unser Auftraggeber ist ein mittelgrosses, traditionsreiches Architekturbüro mit 15-20 Mitarbeitern. Das Tätigkeitsgebiet umfasst Industrie-, Verwaltungs-, Spital- und Wohnungsbau sowie Umbauten und Sanierungen.

Zur Sicherung des langfristigen Fortbestehens dieses Unternehmens suchen wir einen Partner, wobei sowohl ein

Architekt als auch die Bildung einer Architekten- gemeinschaft

in Erwägung gezogen wird.

Der oder die zukünftigen Partner verfügen über eine Ausbildung als Architekt (vorzugsweise Hochschulabschluss oder gleichwertige Ausbildung), einige Jahre Erfahrung im Entwurf und im Projektmanagement. Neben den fachlichen Fähigkeiten sind Führungseigenschaften sowie akquisitorische und organisatorische Begabung erforderlich. Das Idealalter für diese Position liegt zwischen 35 und 45 Jahren.

Die finanziellen Beteiligungsmodalitäten können nach den jeweiligen Voraussetzungen geregelt werden.

Wenn Sie diese unternehmerische Aufgabe anspricht, erwarten wir gerne Ihre Bewerbungsunterlagen. Unser Herr W. Minder erteilt Ihnen auch telefonisch weitere Auskünfte. Wir bürgen für absolute Diskretion und leiten Ihre Unterlagen erst weiter, nachdem Sie mit uns ein ausführliches Gespräch geführt haben.

 **ATAG**
Allgemeine Treuhand AG

Allgemeine Treuhand AG, Kaderselektion
4002 Basel, Aeschengraben 9, Tel. 061 / 54 88 88

KONSURA
PERSONALBERATUNG

Wo liegt die Zukunft der Baubranche?

Mit Sicht auf ein längerfristig stagnierendes bis abnehmendes Neubauvolumen hat unser Kunde, der zu den ersten Adressen in der Ostschweizer Baubranche zählt, diese Frage durch die Konzentration eines Teils seines Potentials auf den Wachstumsbereich «**Umbauen, Renovieren, Sanieren**» beantwortet. Aufgrund des sich schnell eingestellten Erfolges sind wir nun beauftragt worden, einen rund 30- bis 45jährigen

unternehmerischen Architekten als Bereichsleiter

zu suchen, der die personelle, fachliche und kaufmännische Leitung dieses zentralen Geschäftszweiges übernimmt. Ihre Aufgabe wird es sein, diesen Bereich wie ein selbständiges Unternehmen zu führen, wobei anstelle der Auftragsvergabe an Externe vielfach leistungsfähige Abteilungen innerhalb der eigenen, mehrere hundert Mitarbeiter umfassenden Firmenfamilie zur Verfügung stehen. Als kunden- und verkaufsorientierter Berater - denn dies ist eines Ihrer «Gesichter» als künftiger Chef - werden Sie somit mit einer kompletten Dienstleistungs- und Produktionspalette aufwarten können, deren effizienter Einsatz eine besondere unternehmerische Herausforderung darstellt.

So umfassend wie das Leistungsangebot unseres Kunden sollte auch Ihr Profil sein. Sie dürfen und sollen zwar ein ausgewiesener Baufachmann sein; was uns hier aber vor allem noch fehlt, ist eine «Unternehmerpersönlichkeit», ausgestattet mit einem hohen Mass an Selbständigkeit, Eigenmotivation und der kaum lernbaren Fähigkeit, «einen Laden zu schmeissen». Es versteht sich von selbst, dass diesen hohen Anforderungen ebenso attraktive Anstellungs- und Arbeitsbedingungen gegenüberstehen; hervorzuheben ist grundsätzlich auch die Chance, in einem Unternehmen mitzuwirken, welches sich mit seinem modernen, zukunftsorientierten Management vom Branchendurchschnitt abzuheben versteht.

Es freut uns, wenn dieser Kurzbeschrieb Ihr Interesse geweckt hat; eine nähere Prüfung des Angebots wird Sie nicht enttäuschen. Für konkrete Zusatzauskünfte stehen wir Ihnen jederzeit - telefonisch auch abends - gerne und unter Wahrung voller Diskretion zur Verfügung. Besten Dank für Ihre Kontaktnahme.

KONSURA BERATUNGS- UND TREUHAND AG
Sonneggstrasse 10 9100 Herisau Tel. 071 52 35 66

Gesucht per sofort oder nach Übereinkunft

Hochbauzeichner(in)

mit mindestens 5 Jahren Erfahrung in der Ausführungs- und Detailplanung von Industrie- und Verwaltungsbauten.

Gerne erwarten wir Ihre Bewerbung.

Wenaweser + Wolfensberger AG

z. Hd. Herrn H. Matthias, Reinhardstrasse 10, 8034 Zürich
Telefon 01 / 251 10 97



Parkett, Teppiche, Bodenbeläge
Schreinerei, Innenausbau, Küchenbau
Element-Doppelböden, Bauschlosserei
Festhallen, Tribünen, Bestuhlungen

Chance für einen Baufachmann

Unsere Bodenverlegerei (Parkett, Teppiche, Bodenbeläge) sucht im Zuge der Expansion eine

Führungspersönlichkeit

für die

technische Leitung

des etwa 50 Mitarbeiter (Meister und Leger) umfassenden Profitcenters.

Sie übernehmen die Verantwortung für die optimale Planung und Organisation der Montage, Gewährleistung der Qualität und der Wirtschaftlichkeit. Sie pflegen den Kontakt mit Lieferanten, Bauherrschaften, Architekten und Ingenieurbüros.

Wir erwarten eine baufachliche Ausbildung mit Weiterbildung als Ingenieur HTL oder evtl. Kaufmann mit baufachlicher Erfahrung. Praxis in der Führung von Personal, Durchsetzungsvermögen und Organisationstalent sind Voraussetzungen.

Wir bieten Ihnen eine anspruchsvolle, vielfältige Führungsaufgabe mit einem qualifizierten Team. Unterstützt werden Sie in dieser selbständigen Kaderposition durch den Bereichsleiter, welcher mit Ihnen die Geschäftsleitung bildet. Die gut eingespielten zentralen Dienstbereiche erleichtern Ihnen die Aufgabe.

Nutzen Sie diese Chance, Ihrer Laufbahn den entscheidenden Impuls zu geben!

Wir freuen uns auf Ihre Bewerbung, senden Sie sie bitte zuhänden von Frau B. Nater.



Lenzlinger Söhne AG
Bauhandwerkliche Betriebe
CH-8612 Uster, Seestrasse 64
Tel. 01 944 51 11, Telex 826 152 lsu ch

SENNHAUSER, WERNER & RAUCH AG SCHLIEREN / DIETIKON / URDORF

In unserem Büro Dietikon ist in der Abteilung **Allg. Tiefbau** die Stelle eines

Abteilungsleiters Tiefbau (dipl. Bau- oder Kulturingenieur ETH)

neu zu besetzen.

Dem neuen Stelleninhaber wird die Möglichkeit geboten, die verschiedensten Tiefbauprojekte aus unserer Funktion als Stadt-/Gemeindeingenieur bzw. interessante Aufträge privater und öffentlich-rechtlicher Auftraggeber selbständig zu betreuen.

Für diesen vielfältigen Aufgabenbereich steht ein qualifizierter Mitarbeiterstab zur Verfügung.

Wir stellen uns für dieses interessante Aufgabengebiet einen initiativen Bau- oder Kulturingenieur vor, der über Führungseigenschaften und Erfahrung im allg. Tiefbau verfügt.

Die interessanten Anstellungsbedingungen entsprechen den hohen Anforderungen dieser Stelle. Bei Interesse ist eine spätere Beteiligungsmöglichkeit nicht ausgeschlossen.

Interessenten senden ihre Unterlagen an

Ingenieur- und Vermessungsbüro
SENNHAUSER, WERNER & RAUCH AG
Bahnhofstrasse 2, 8952 Schlieren
zuhänden von Herrn Werner Junker
Tel. 01 / 730 18 44

SENNHAUSER, WERNER & RAUCH AG SCHLIEREN / DIETIKON / URDORF

Für die Leitung unserer Tiefbauabteilung suchen wir einen initiativen, selbständigen

Bauingenieur/ Kulturingenieur

mit Erfahrung im allg. Tiefbau sowie im Ingenieurhochbau.

Auf Wunsch können wir Ihnen eine schöne Wohnung oder ein Einfamilienhaus zur Verfügung stellen.

Wir freuen uns auf Ihre Bewerbung oder eine erste telefonische Kontaktnahme, welche wir mit absoluter Diskretion behandeln.

INGENIEURBÜRO  ULRICH CHRISTEN

Werkstrasse 43, 3250 Lyss, Tel. 032 / 84 57 57

ASCHWANDEN & SPECK DIPL. ING. ETH/SIA · AG

sucht

dipl. Bauingenieure ETH

Fachrichtung
konstruktiver Ingenieurbau

Als kleineres, international tätiges Ingenieurbüro bearbeiten wir vorwiegend anspruchsvollere Aufgaben im konstruktiven Ingenieurbau.

Bewerbern mit etwas Praxis und konstruktivem Flair bieten wir eine vielseitige Tätigkeit mit interessanten Aufgaben im In- und Ausland.

Wir freuen uns auf Ihren Anruf oder Ihre schriftliche Bewerbung.

ASCHWANDEN & SPECK
dipl. Ingenieure ETH/SIA AG

Sophienstrasse 16
8030 Zürich
Tel. 01 / 47 34 51

AG FÜR PERSONALBERATUNG TALSTRASSE 20 8001 ZÜRICH TELEFON 01 22136 56

Wir suchen einen jüngeren

Architekten ETH/HTL (Dame oder Herr) mit entwurfsbetonter Begabung

Unser Auftraggeber ist das Architekturbüro einer Zürcher Baugruppe, welches aufgrund seiner Arbeitsreferenzen und seines Beziehungspotentials in der komfortablen Lage ist, an interessanteste Bauobjekte (Geschäfts-, Wohn- und Industriebauten) heranzukommen. Dem gesuchten Architekten eröffnet sich damit die Chance, 1. sich vom historisch wertvollen über den modernen bis zum zweckorientierten Bau mit allen Varianten guter Architektur befassen zu können, 2. die Gesamtheit der Probleme (Studium der Lösungsmöglichkeiten/Konzeptplanungen/Projektierung/Ausführungsbegleitung) zur Bearbeitung zu erhalten, 3. fortschrittlichste technische Hilfsmittel (CAD) einsetzen zu können und 4. sich in einem kleinen Team durch gute Leistungen zur weiteren beruflichen Förderung zu empfehlen.

Interessierten Damen oder Herren stehen wir gerne mit Zusatzinformationen zur Verfügung. Wir erwarten unter Zusicherung der Diskretion gerne Ihren Anruf oder eine schriftliche Kontaktnahme.

AG FÜR PERSONALBERATUNG ZÜRICH

TALSTRASSE 20
TEL. 01 22136 56

AEGERTER & BOSSHARDT

Wir sind ein mittelgrosses Ingenieurbüro mit interessanten Bauaufgaben in den Bereichen Hoch- und Tiefbau, Wasserbau, Verkehrsanlagen und Tunnelbau sowie Unterhalt und Sanierungen und suchen zur Ergänzung unseres Mitarbeiterstabes

dipl. Bauingenieur ETH und Bauingenieur HTL

für Fachrichtungen je nach Interesse und Neigungen.

Anforderungen:

- Initiative und selbständiges Arbeiten
- womöglich Erfahrung in einem der von uns bearbeiteten Fachgebiete
- Idealter etwa 25-40 Jahre

Wir bieten:

- entwicklungsfähige Stelle
- anspruchsvolle und vielseitige Tätigkeit
- moderne EDV-Anlage mit vielfältigen Programmen und CAD

Wir erwarten gerne Ihre schriftliche Bewerbung oder Ihren Anruf

Ingenieurbureau **A. Aegerter & Dr. O. Bosshardt AG**
Hochstrasse 48, 4002 Basel, Tel. 061 / 34 22 22

Entwurforientiertes, kleineres Architekturbüro im Zentrum Zürichs sucht

Architekten HTL

mit Freude am Entwurf und Erfahrung in der Ausführungs- und Detailplanung. Je nach Neigung ist der Einsatz im CAD-Bereich oder bei längerfristigem Einsatz die Aufnahme in die Geschäftsleitung möglich.

Gerne erwarten wir Ihre Bewerbung unter Chiffre SIA 163 an IVA AG, Postfach, 8032 Zürich.



CONFIDA CONSULTING AG

Verkehrswesen

Unser Auftraggeber ist ein namhaftes Ingenieurbüro in der Region Zürich und bearbeitet interessante Gesamtplanungsaufgaben im Verkehrswesen.

Für den weiteren Ausbau des Teams sucht er über uns einen überdurchschnittlich qualifizierten

Projektleiter

Der ideale Bewerber verfügt über eine Ausbildung als Bauingenieur ETH/HTL mit Vertiefung in Richtung Verkehrsplanung, Strassen- oder Eisenbahnbau sowie über einige Jahre Erfahrung in einem Ingenieurbüro oder bei der öffentlichen Hand. Unabdingbar sind die Fähigkeiten zur Führung eines grösseren Teams sowie das Verständnis für die immer komplexeren Aufgaben auf diesem Sektor. Das Idealalter liegt bei 30 bis 45 Jahren.

Diese Position bietet hervorragende Möglichkeiten zur Weiterbildung und zur interdisziplinären Zusammenarbeit mit Spezialisten.

Interessenten werden gebeten, uns ihre Bewerbungsunterlagen zuzustellen oder telefonisch Kontakt mit Herrn H. Dietsche, dipl. Ing., aufzunehmen. Wir sichern ihnen absolute Diskretion zu.

Confida Consulting AG

CH-9400 Rorschach Telefon 071 / 41 02 60
Signalstrasse 12 Telex 881 561 con ch



CONFIDA CONSULTING AG

Region Zürich

Im Auftrag einer kompetenten Vermessungsgruppe suchen wir Kontakt zu einem jüngeren

Vermessungs- ingenieur/Geometer

der ausser Freude an Feldarbeiten auch die Fähigkeiten zur Nutzung der beim Kunden vorhandenen EDV-Möglichkeiten mitbringt und der EDV-Gruppe massgebende Impulse zur Entwicklung geben kann.

Einem Bewerber bietet sich eine sehr selbständige, abwechslungsreiche Tätigkeit.

Interessenten bitten wir, uns Ihre Bewerbungsunterlagen zuzustellen oder telefonisch Kontakt aufzunehmen. Absolute Diskretion ist selbstverständlich.

Confida Consulting AG

CH-9400 Rorschach Telefon 071 / 41 02 60
Signalstrasse 12 Telex 881 561 con ch

Wir sind ein mittelgrosses Architekturbüro in der Stadt Bern mit vielseitigen und anspruchsvollen Bauaufgaben. Für die Realisierung dieser Projekte suchen wir per sofort oder nach Vereinbarung ausgewiesene und einsatzfreudige

Hochbauzeichner - Techniker - Architekten ...

Wir suchen Mitarbeiter mit der Fähigkeit, architektonische Vorgaben gestalterisch und technisch korrekt weiterzuentwickeln.

Wir bieten selbständiges Arbeiten, den Leistungen entsprechende Entlohnung, fortschrittliche Sozialleistungen.

Wir freuen uns auf Ihre Bewerbung unter Chiffre Y-05-606 948 an Publicitas, 3001 Bern.

KREATIVE ARCHITEKTEN

+

ZEICHNER GESUCHT

01 / 208 63 93



CONFIDA CONSULTING AG

Siedlungswesen

Unser Auftraggeber ist ein Generalplanungsbüro in der Region Zürich, in dem im Kreise hochqualifizierter Fachleute der interdisziplinären Planung grosse Bedeutung beigemessen wird. Zur Verstärkung des Teams suchen wir Kontakt zu einem

Architekten oder Bauingenieur

mit einer vertieften Ausbildung im Siedlungswesen und in der Quartier- oder Raumplanung. Wir stellen hohe Ansprüche in bezug auf die Fähigkeit zur kreativen Teamarbeit und zur Integration von Grundeigentümern und Behörden in die Planungsaufgaben.

Dem erfolgreichen Bewerber bietet sich eine sehr selbständige und überaus anspruchsvolle Tätigkeit.

Interessenten bitten wir, uns ihre vollständigen Bewerbungsunterlagen zuzustellen oder mit Herrn H. Dietsche, dipl. Ing., telefonisch Kontakt aufzunehmen. Unterlagen werden nur nach Rücksprache mit ihnen und ihrem ausdrücklichen Einverständnis an den Auftraggeber weitergeleitet.

Confida Consulting AG

CH-9400 Rorschach Telefon 071 / 41 02 60
Signalstrasse 12 Telex 881 561 con ch



CONFIDA CONSULTING AG

Unser Auftraggeber, eine renommierte Generalplanungsfirma in der Region Zürich, befasst sich seit einigen Jahren erfolgreich mit der Sanierung von Hochbauten. Zur Ergänzung des qualifizierten Teams sucht er über uns einen vielseitig begabten

Bauingenieur HTL

der qualifiziert ist, diese Aufgabe in Zusammenarbeit mit den Fachleuten verschiedenster Richtung zu lösen. Der Aufgabenbereich umfasst die Bestandsaufnahme, die Mitarbeit bei Nutzungsstudien, das Vorschlagen von Sanierungsmassnahmen sowie das Planen und Projektieren der Ausführung.

Diese Position erfordert eine breit gefächerte Grundausbildung als Ingenieur und einige Jahre Erfahrung im Hochbau. Idealerweise bringt ein Bewerber auch EDV-Kenntnisse mit.

Es wird die Möglichkeit zur interdisziplinären Zusammenarbeit und zu einer umfassenden Weiterbildung geboten.

Interessenten werden gebeten, uns ihre Bewerbungsunterlagen zuzustellen oder telefonisch Kontakt aufzunehmen. Wir sichern ihnen absolute Diskretion zu.

Confida Consulting AG

CH-9400 Rorschach Telefon 071 / 41 02 60
Signalstrasse 12 Telex 881 561 con ch

Wir suchen eine(n) jüngere(n) begabte(n) und engagierte(n)

Architekten(in)

für die Bearbeitung interessanter und vielseitiger Bauaufgaben. Die Abgrenzung des Arbeitsbereiches kann besprochen werden.

Wir bieten Ihnen attraktive Anstellungsbedingungen mit guten Sozialleistungen. Spätere Beteiligung nicht ausgeschlossen.

Wir freuen uns auf Ihre Kurzbewerbung oder Ihren Anruf für eine persönliche Besprechung.

Schaer Rhiner Thalmann AG, Architekten SIA
Zürichbergstrasse 98, 8044 Zürich, Telefon 01 / 47 41 20

Suchen Sie nicht nur einen neuen Job, sondern macht es Ihnen Freude, in einem engagierten Ingenieurteam Verantwortung zu übernehmen und aussergewöhnliche Hoch- und Brückenbauten im In- und Ausland zu projektieren? Dann sind Sie bei uns am richtigen Ort, denn wir suchen einen

dipl. Bauingenieur ETH

mit einigen Jahren praktischer Erfahrung.



Minikus, Witte und Partner
dipl. Bauing. ETH/SIA/ASIC
Biberlinstr. 16
8032 Zürich, Tel. 01 / 55 04 66



CONFIDA CONSULTING AG

Grundbau/Geotechnik

Für ein Ingenieurbüro in der Stadt Zürich mit hervorragenden Fachleuten in der Geotechnik suchen wir zur Verstärkung des Teams einen jüngeren

Bauingenieur ETH

mit einer fundierten theoretischen und praktischen Ausbildung im Grundbau und in Boden- oder Felsmechanik.

Wir stellen uns vor, dass ein Bewerber nicht nur geotechnische Berechnungen für komplexe Tiefbauten und spezielle Foundationen beherrscht, sondern auch als gewandter Berater für Unternehmer und Behörden auftreten kann.

Die gründliche Einführung und die anforderungsreichen Aufträge bieten eine gute Karrieremöglichkeit bis zur Position eines verantwortlichen Geschäftsleiters.

Interessenten bitten wir, uns ihre Unterlagen zuzustellen oder telefonisch Kontakt mit Herrn H. Dietzsche, dipl. Ing., aufzunehmen. Unterlagen werden nur nach Rücksprache mit Ihnen und Ihrem ausdrücklichen Einverständnis an den Auftraggeber weitergeleitet.

Confida Consulting AG

CH-9400 Rorschach Telefon 071 / 41 02 60
Signalstrasse 12 Telex 881 561 con ch



CONFIDA CONSULTING AG

Region Zürich

Unser Auftraggeber ist eine Ingenieurunternehmung, die zu einer grösseren Firmengruppe gehört.

Wir suchen Kontakt zu einem jüngeren, überdurchschnittlich qualifizierten

Bauingenieur ETH

mit der Vertiefungsrichtung Konstruktion für die Bearbeitung anspruchsvoller Industrie- und Geschäftsbauten sowie vielseitiger Spezialaufgaben.

Es werden gute Möglichkeiten zur praktischen und theoretischen Weiterbildung geboten. Die gezielte Karriereplanung ermöglicht – bei Eignung – auch einen Aufenthalt in einem renommierten Ingenieurbüro in den USA.

Interessenten bitten wir, uns ihre Unterlagen zuzustellen oder telefonisch Kontakt mit Herrn H. Dietzsche, dipl. Ing., aufzunehmen. Unterlagen werden nur nach Rücksprache mit ihnen und ihrem ausdrücklichen Einverständnis an den Auftraggeber weitergeleitet.

Confida Consulting AG

CH-9400 Rorschach Telefon 071 / 41 02 60
Signalstrasse 12 Telex 881 561 con ch

Energie- und Haustechnik

Unser Auftraggeber befasst sich mit der Konzeption, Planung und Koordination von Anlagen in den Bereichen Energie, HLK und Sanitär. Zur Verstärkung der Führungsspitze im Hinblick auf eine rechtzeitige **Nachfolge-
regelung** suchen wir einen kooperativen, führungsgewandten und vielseitigen

Ingenieur als zukünftigen Geschäftsführer

Zu Beginn werden Sie das ganze Spektrum des Dienstleistungsangebotes kennenlernen und entsprechende Beratungsaufträge abwickeln. Nach dieser fachtechnischen und kundenorientierten Einführung übernehmen Sie zunehmend Verantwortung auf **Geschäfts-
leitungsebene** und erhalten diesbezüglich klar umschriebene Aufgaben und Kompetenzen.

Diese herausfordernde Kaderposition verlangt ein fundiertes technisches Basiswissen mit Weiterbildung sowohl in fachlicher als auch gesamtbetrieblicher Hinsicht und mehrjährige Branchen-erfahrung. Ebenso wichtig sind Führungs-potential und Persönlichkeit sowie unternehmerisches Denken und Sinn fürs Wesentliche.

Wenn Sie sich für eine nicht alltägliche Karrierechance interessieren, bitten wir Sie um schriftliche Kontaktnahme mit Herrn B. Auderset. Erste Informationen erteilt Ihnen gerne Frau A. Vonlanthen. Wir sichern Ihnen absolute Diskretion zu.

 **ATAG**
Allgemeine Treuhand AG

Allgemeine Treuhand AG, Kaderselektion
3001 Bern, Bärenplatz 2, Telefon 031-216111



Chemische Fabrik Uetikon

Wir sind ein erfolgreiches mittleres Chemieunternehmen und beschäftigen rund 350 Mitarbeiter in drei Werken.

Für unsere Bauabteilung suchen wir einen

Tiefbauzeichner

für die Bearbeitung vielseitiger Projekte im Industriebau.

Das Aufgabengebiet bietet Ihnen im gesamten Bereich Bauwesen ein breites Wirkungsfeld, wo Sie Ihre Eigeninitiative und Ihr selbständiges Arbeiten voll zur Geltung bringen können.

Wenn Sie eine interessante und vielseitige Tätigkeit suchen und bereit sind, auch Neues dazulernen, sollten Sie sich mit uns in Verbindung setzen.

Für Detailauskünfte steht Ihnen Herr P. Käufeler gerne zur Verfügung. Ihre schriftlichen Bewerbungsunterlagen senden Sie bitte an Frau S. Mattlin vom Personaldienst. Besten Dank.

Chemische Fabrik Uetikon

8707 Uetikon am See
Tel. 01 / 922 11 41



Die Eidg. Finanzkontrolle

sucht zur Ergänzung eines kleinen Teams für die Überprüfung bundeseigener und subventionierter Bauten einen jüngeren

Bauingenieur HTL

Aufgaben:

- Kritische Beurteilung von Bauabrechnungen grosser Bauten (Abgrenzung von Investitions- und Unterhaltskosten, Ausscheidung objektfremden Aufwandes, Beurteilung der Ausmasse und elementarer Qualitätsanforderungen sowie Einhaltung von Normen und Richtlinien)
- Stichprobenweise Begutachtung von Beitragszusicherungen des Bundes an subventionierte Bauten
- Ausarbeitung von Berichten über durchgeführte Kontrollen

Der breitgefächerte Aufgabenbereich erfordert Berufserfahrung als Bauingenieur und insbesondere Vertrautheit mit Fragen des Baumanagements, des Bauvoranschlags, der Bauabrechnung und der Kostenüberwachung; Verhandlungsgeschick und Durchsetzungsvermögen. Muttersprache Deutsch und Kenntnisse des Französischen.

Wenn die vorstehenden Aufgaben Sie ansprechen und Sie eine Tätigkeit mit grosser Selbständigkeit suchen, nehmen Sie bitte Kontakt auf mit dem Personaldienst der

Eidg. Finanzkontrolle

Bundesgasse 3, 3003 Bern, Tel. 031 / 61 63 36 oder 61 63 11

Für die selbständige Bearbeitung von Wohn-, Gewerbe- sowie Umbauten suchen wir versierten, initiativen

Architekten HTL Hochbauzeichner

Wir bieten Ihnen eine interessante und vielseitige Aufgabe in jüngerem Team. Bitte rufen Sie uns an oder senden Sie uns Ihre schriftliche Bewerbung.

Killer + Sidler AG

R. Sidler, dipl. Architekt ETH/SIA
Bahnhofstrasse 8, 5400 Baden, Telefon 056 / 22 66 13

Die Gelegenheit

Aufstrebendes Ingenieurbüro für Hoch- und Tiefbau (z.Z. 5 Mitarbeiter) in der Nordostschweiz sucht auf Mitte 1989 einen neuen

Chef als Büroinhaber

Interessierter Bauingenieur ETH oder HTL mit entsprechender Erfahrung und Wille zur Selbständigkeit meldet sich unter Chiffre SIA 135 an IVA AG, Postfach, 8032 Zürich.

AG FÜR PERSONALBERATUNG ZÜRICH

Wir suchen einen

Hochbauzeichner oder eine Hochbauzeichnerin (vielleicht auf dem Wege zum Architekten HTL)

Unser Kunde ist das Architekturbüro einer renommierten Baugruppe auf dem Platz Zürich. Er hat Mittel und Möglichkeiten, um Sie

**in Ihrer beruflichen Entwicklung
grosszügig zu unterstützen.**

Sie im Rahmen anspruchsvoller Projekte des Büro-, Wohnungs- und Industriebaus sehr vielseitig einzusetzen und Sie mit modernster Technik in Ihrem Fachgebiet (CAD) vertraut zu machen.

Sind das Argumente welche überzeugen? Wenn ja, bitten wir Sie um einen unverbindlichen Erstkontakt per Telefon oder Brief. Wir erteilen gerne weitere Auskünfte.

AG FÜR PERSONALBERATUNG ZÜRICH

TALSTRASSE 20

8001 ZÜRICH

TEL. 01 221 36 56

AG FÜR PERSONALBERATUNG ZÜRICH

Tessin

Im Auftrage eines im In- und Ausland tätigen Ingenieurbüros suchen wir einen jungen

Bauingenieur HTL der Fachrichtung Tiefbau

Der gesuchte Bauingenieur ergänzt ein kleines Spezialistenteam, welches sich mit interessanten Projekten im Bereich Tunnel- und Kraftwerksbau, Grundwasserbau und Foundationstechnik befasst. Er sollte sich idealerweise auf einige Praxis in der Projektierung und/oder Bauleitung derartiger Bauten (sei es bei einer Engineering- oder Bauunternehmung) abstützen können oder bereit sein, sich weiter in diese Fachgebiete zu vertiefen. Italienischkenntnisse sind von Vorteil, aber kein Muss.

Bauingenieure, welche an der Bearbeitung der angetönten anspruchsvollen Projekte Interesse zeigen und den Kanton Tessin als Arbeitsort sympathisch finden, sind gebeten, sich unverbindlich an uns zu wenden. Wir erteilen unter Zusicherung der Diskretion gerne weitere Auskünfte.

AG FÜR PERSONALBERATUNG ZÜRICH

TALSTRASSE 20

8001 ZÜRICH

TEL. 01 221 36 56

Für die Abteilung Genie suchen wir einen

Ingenieur ETH oder HTL (Fachrichtung Bau)

Aufgaben: Chef Dienst Genieführung. Ausarbeiten von Unterlagen zur Sicherstellung der Genieführung im Armeestab und in den grossen Verbänden. Mitarbeit bei der Planung und Durchführung von Übungen und Genieeinsätzen. Mobilisierungsvorbereitung im Hinblick auf den Einsatz der Bauwirtschaft im Rahmen der Gesamtverteidigung.

Wir erwarten: Ausbildung als Ingenieur ETH oder HTL, Fachrichtung Bau. Berufserfahrung erwünscht. Guter Redaktor. Sprachen: Deutsch oder Französisch, mit guten Kenntnissen der andern Sprache. Englisch- und/oder Italienischkenntnisse erwünscht. Offizier, wenn möglich der Genietruppe.

Dienstort: Bern.

Bewerbungen sind an das **Bundesamt für Genie und Festungen, Sektion Personal, 3003 Bern**, zu richten.



Die Informations- und Dokumentationsstelle des Instituts für Hochbautechnik sucht per November 1988 einen jüngeren, in Bautechnik und Konstruktion versierten

dipl. Architekten ETH/ Architekten HTL

als Assistenten für die Betreuung der Studierenden auf dem bautechnischen Sektor;
als Sachbearbeiter für die Dokumentation.

Bewerbungsunterlagen senden Sie bitte an die

**Informations- und Dokumentationsstelle
des Instituts für Hochbautechnik ETH**

Frau J. Lüthi, 8093 Zürich
Telefon 01/377 28 75



Beratende Ingenieure und Architekten

Als Generalplaner (nicht Unternehmer) realisieren wir anspruchsvolle, installationsintensive Bauten in den Bereichen Industrie (z.B. Textilindustrie), Verwaltung und Gewerbe.

Im Rahmen dieser Tätigkeit beschäftigen wir uns, neben der eigentlichen Objektplanung, auch intensiv mit der Grundlagenermittlung (Analysen von bestehenden Bauten, Generalbebauungsstudien, Materialflussschemen usw.).

Dank Know-how, Zuverlässigkeit und zielbewusster Beratung hat sich der Kreis anspruchsvoller Kunden im Laufe der Jahre stetig erweitert.

In Anbetracht der zukünftigen Entwicklung unserer Firma suchen wir

Architekten Hochbauzeichner Bauleiter

Es handelt sich um weitgehend selbständige Positionen mit interessanten Möglichkeiten.

Interessenten bitten wir, eine handschriftliche Kurzzofferte mit den üblichen Unterlagen zu richten an:

GIA AG, Beratende Ingenieure und Architekten
Sägestrasse 9, 8640 Rapperswil



Beim **Vermessungsamt der Stadt Zürich** ist die Stelle eines

Abteilungsleiters

neu zu besetzen.

Wir suchen einen Ingenieur-Geometer für die verantwortliche Leitung der Grundbuch- und Bauvermessung im Stadtgebiet links der Limmat.

Für die Führung des aus etwa 10 Mitarbeitern bestehenden Teams sollten Sie Organisationstalent und Sinn für Zusammenarbeit mitbringen. Informatikerfahrungen würden Ihnen eine erfolgreiche Anwendung der zunehmend computergestützten Verarbeitungsmethoden sehr erleichtern.

Wir bieten Ihnen ein hohes Mass an Selbständigkeit sowie eine angemessene Entlohnung.

Stellenantritt: nach Vereinbarung.

Interessenten werden gebeten, sich handschriftlich und unter Beilage der üblichen Unterlagen beim **Vorstand des Bauamtes I, Werdmühleplatz 3, Postfach, 8023 Zürich**, zu bewerben. Nähere Auskünfte erteilt der Personaldienst des Vermessungsamtes (Frau A. Brunner, Tel. 01/216 42 47).

Wir suchen

Bauzeichner(in)

für die Arbeitsvorbereitung, das Erstellen von Ausführungsplänen, Stücklisten, Massaufnahmen auf Baustellen, Bauführungen.

Idealalter 25 bis 35 Jahre.
Eintritt baldmöglichst.

Wir bieten Ihnen eine vielseitige Tätigkeit und fortschrittliche Arbeitsbedingungen.

Senden Sie uns Ihre Bewerbungsunterlagen mit handschriftlichem Begleitbrief.

Gamma AG

Natursteine, Kunststeine, Steinhauerarbeiten
Seestrasse 336, 8038 Zürich

Wir möchten unser Mitarbeiterteam verstärken und suchen

Bauzeichner

die sich ins CAD einarbeiten möchten

Objektleiter

die unser Kader für anspruchsvolle, vielseitige Planungsaufgaben und Projekte unterstützen wollen (Architekten HTL oder ähnliche Ausbildung)

Wir bearbeiten interessante Projekte für die öffentliche Hand und Private.

Gerne erwarten wir Ihren Anruf oder Ihre schriftliche Bewerbung.

R. Frei + E. Moser AG, Architekten SIA/BSP
Igelweid 22, 5000 Aarau, Tel. 064 / 24 44 64

Nebenamtliche Lehrtätigkeit

An den IBZ-Technikerschulen in Bern und Zürich sind Dozentenstellen zu besetzen. Deshalb suchen wir

Bauingenieure

für den Unterricht in den Fächern
Mathematik,
Baustatik und Festigkeitslehre

Architekten

zu unterrichten wäre in den Fächern
Bauleitungsorganisation,
Baustoffkunde

Initiative Herren, welche jungen Berufsleuten in der Weiterbildung helfen wollen, setzen sich bitte mit unserem Herrn W. Seiler in Verbindung.



Institut für Berufsbildung
Zentralsekretariat – 5200 Windisch
Telefon 056 / 41 46 47

WIELAND ENGINEERING AG



Wir sind erfolgreiche und gesuchte Spezialisten für die gesamte Hochbautechnik – Statik, Bauphysik, Energietechnik.

Wir suchen kreativen

dipl. Bauingenieur ETH

mit sehr guten Kenntnissen in

- Mathematik, Physik, Chemie
- Statik

und der Fähigkeit, sich rasch in neue Problemkreise einzuarbeiten für die Lösung sehr anspruchsvoller Aufgaben in der zukunftssträchtigen Hochbautechnik im In- und Ausland.

Wir bieten:

- ein angenehmes Arbeitsklima im kleinen Team
- permanente Weiterbildung
- Ausbildung in Bauphysik und Energietechnik
- den Anforderungen entsprechende Entlohnung und Sozialleistungen
- attraktiver Arbeitsort mit der Möglichkeit, später in die Agglomeration Zürich zu wechseln
- Eintritt und Arbeitszeit nach Vereinbarung

Bewerber mit überdurchschnittlichen Qualifikationen wollen sich bitte mit Heinz Wieland in Verbindung setzen.

WIELAND ENGINEERING AG
Im Städtli 121 7304 Maienfeld 085 / 9 52 71



**Für Menschen
die gerne arbeiten**

Unser Kunde, ein erfolgreicher und zukunftsorientierter Anbieter von Spezialprodukten für das Baugewerbe, baut seine Dienstleistungen aus. Für das Gebiet der Ostschweiz (Arbeitsort St.Gallen) stehen zwei Positionen offen

Bauingenieur ETH/HTL

Schwerpunkt Vorspanntechnik

Bauingenieur HTL/ Bauführer

Schwerpunkt Betonsanierungen

Für beide Einsatzgebiete suchen wir initiative Ingenieure, welche mit Freude Problemlösungen im Hoch- und Tiefbau erarbeiten.

Bei viel Selbständigkeit und Handlungsspielraum können Sie auf die Unterstützung einer umfassenden und ausgebauten Unternehmensstruktur zählen.

Wenn Sie Eigeninitiative honoriert sehen möchten, dann werden Sie unsere Positionen ansprechen. Kontaktperson: **Herr Albert Schultheiss**, Telefon 071/23 22 13; Diskretion gewährleisten wir Ihnen.

Personal Sigma St.Gallen AG

Spisergasse 22, 9000 St.Gallen, Telefon 071/23 22 13



Aarau - Affoltern a.A. - Baden - Basel - Bellinzona - Bern - Chur - Frauenfeld - Freiburg - Herrbrugg - Liestal - Lugano - Luzern - Lyss - Olten - Rapperswil - Schwyz - Solothurn - St.Gallen - Stans - Sursee - Vaduz - Weinfelden - Wil - Winterthur - Zug - Zürich

Zur Verstärkung unserer Bauleitung für die Ausführung von interessanten **Tunnelprojekten** im Mittelland suchen wir einen jüngeren, initiativen

dipl. Bauingenieur ETH

oder

Bauingenieur HTL

Wir bieten:

- abwechslungsreiche Tätigkeit direkt auf der Baustelle
- angenehmes Arbeitsklima in kleinem Team
- vielseitige Weiterbildungsmöglichkeiten
- gute Anstellungsbedingungen

Eintritt: sofort oder nach Vereinbarung

Bitte telefonieren oder schreiben Sie uns. Für weitere Auskünfte steht Ihnen Herr P. Scheidegger gerne zur Verfügung (Telefon 031 / 44 69 11).

**Balzari & Schudel AG
Ingenieure und Planer**

Kramburgstrasse 14

Postfach 266

3000 Bern 16

Wir sind ein dynamischer Produktionsbetrieb in der BISOTHERM-Bausteinfertigung mit Hauptsitz in Balsthal SO.

Wir suchen für eine neu konzipierte Abteilung einen

dipl. Bauingenieur ETH

Das Tätigkeitsgebiet umfasst im wesentlichen folgende Schwergewichte:

- Produkteentwicklung
- Normenbearbeitung
- Unterstützung des Aussendienstes
- Projektgruppe SQS
- punktuelle Hochbaustatik

Sollten Sie an einer anforderungsreichen und selbständigen Mitarbeit interessiert sein, dann erwarten wir gerne Ihre Bewerbungsunterlagen.



Bauka Bisotherm AG

z.H. Geschäftsleitung

Industrie Moos

4710 Balsthal

Markwalder & Partner AG

Wir sind ein vielseitig tätiges Ingenieurbüro und bearbeiten engagiert zukunftsorientierte Projekte, unterstützt durch moderne Geräte und Einrichtungen.

Die Schwergewichte unserer Tätigkeit liegen in

- Umwelttechnik
- Verkehrsanlagebau
- Siedlungswasserbau und allgemeinem Wasserbau
- Raumplanung
- Vollnumerischen Neuvermessungen und Ingenieurvermessungen

Zur Verstärkung unseres leistungsfähigen Teams suchen wir

dipl. Bau- oder Kulturingenieur ETH

und

Bauingenieur HTL

Wenn Sie

- gerne anspruchsvolle Projekte selbständig bearbeiten möchten
- an einer zielgerichteten Weiterbildung interessiert sind
- ein kollegiales Arbeitsklima schätzen
- einen Ihren Leistungen entsprechenden Lohn erwarten

dann freuen wir uns auf Ihre schriftlichen Unterlagen oder Ihre telefonische Kontaktaufnahme.

Markwalder & Partner AG, dipl. Ingenieur ETH/SIA

z.Hd. Herrn H.R. Markwalder

Lyssachstrasse 7A, 3400 Burgdorf, Telefon 034 / 22 84 84

ICA – Ingénieurs Civils Associés SA Fribourg
21, Rte des Daillettes
1700 Fribourg 5

Zur Ergänzung unseres Mitarbeiterteams suchen wir

jungen Bauingenieur ETH oder HTL

für statische Berechnung von Tragkonstruktion
Arbeit am leistungsfähigen EDV-CAD-System

Diskretion zugesichert.

Telefonische Anfragen 037 / 82 11 41 (Herr Keller)

Bundesamt für Wasserwirtschaft

Für den Bereich

Sicherheit der Talsperren

suchen wir einen

Bauingenieur ETH

mit mehrjähriger Erfahrung in Projektierung, Bau und Überwachung von Talsperren.

Bewerbungen erbeten an

Bundesamt für Wasserwirtschaft, Personaldienst
Postfach 2743, 3001 Bern, Tel. 031 / 61 54 67

Für den **Schadendienst** unserer Direktion
Zürich-Stadt suchen wir einen erfahrenen,
30- bis 40jährigen

Architekten HTL

der sich in die Schadenerledigung für Haftpflicht- und Bauwesenversicherung einarbeiten möchte oder bereits Erfahrung auf diesen Gebieten besitzt.

Einem Praktiker mit breiter Erfahrung, Verhandlungsgeschick, guten Umgangsformen und mit der Bereitschaft, teilweise in der Agglomeration Zürich Aussendienst zu leisten, können wir eine interessante, selbständige und verantwortungsvolle Aufgabe übertragen.

Haben Sie Interesse? Dann senden Sie bitte Ihre schriftlichen Bewerbungsunterlagen an unsere Personalleiterin, Frau S. Marthaler, Tel. 01 / 205 25 81. Wir freuen uns auf ein unverbindliches Gespräch mit Ihnen.

 **ZÜRICH VERSICHERUNGEN**
Fairplay ist unsere Stärke.

Mythenquai 2, 8002 Zürich
Telefon 01 / 205 21 21

Weltweite Kundenberatung

Die Abteilung Marketingdienste des Webmaschinenverkaufs in Rüti sucht zur Ergänzung eines kleinen Teams einen jüngeren

dipl. Bauingenieur

zur Lösung von interessanten und vielseitigen Aufgaben aus dem Gebiet der Schwingungen und Akustik.

Im Vordergrund der anspruchsvollen und abwechslungsreichen Tätigkeit steht die weltweite Beratung unserer Kunden in Baufragen:

- Beurteilung von Gebäuden in dynamischer und statischer Hinsicht
- Durchführung von Schwingungs- und Lärmmessungen, Schutz vor Lärm- und Schwingungsimmissionen
- Verfolgen der das Arbeitsgebiet betreffenden gesetzlichen Bestimmungen unserer Marktgebiete

Als unser neuer Mitarbeiter sind Sie aufgeschlossen und kontaktfreudig und haben Freude am selbständigen Arbeiten innerhalb eines Teams. Sie beherrschen Deutsch und Englisch in Wort und Schrift, vorzugsweise auch weitere Sprachen und sind bereit, **weltweit zu reisen**. Erfahrung aus der Textil- oder Textilmaschinenindustrie ist von Vorteil.

Fühlen Sie sich angesprochen? Wir freuen uns auf Ihre Bewerbung an unsere Personalabteilung Administration (Herr E. Arbenz, Tel. 055 / 33 22 16).

Gebrüder Sulzer AG
Personalabteilung Administration
8630 Rüti ZH

SULZER RÜTI



Flughafen-Immobilien-Gesellschaft

**Ihre Zukunft –
ein Flughafenarbeitsplatz**

**Unsere Zukunft –
Ihr kreatives Ideenpotential als**

Flughafenarchitekt

Einem jüngeren Architekten (ETH, HTL od. gleichwertige Ausbildung) möchten wir die Lösung unserer

architektonischen und konstruktiven Hochbauprobleme

übertragen. Wenn Sie die sichtbare Zukunft des Flughafens Zürich in unserem Projektierungsteam aktiv mitgestalten wollen (von der Idee bis zur Baubegleitung), sind wir gerne bereit, Sie über diese interessante und nicht alltägliche Aufgabenstellung zu informieren. Ihr Anruf oder Ihre Bewerbung erreicht uns unter

Flughafen-Immobilien-Gesellschaft, Personaldienst
8058 Zürich-Flughafen, Tel. 01 / 816 25 66



Tiefbauamt der Stadt Zürich

Stadtentwässerung

Bändlistrasse 108, 8064 Zürich
Telefon 01 / 435 51 11

Die Stadtentwässerung ist als besondere Unternehmung verantwortlich für das Ableiten und Reinigen des gesamten Abwassers in der Stadt Zürich.

Wir suchen einen/eine

Ingenieur/Ingenieurin

für die Abteilung Projektierung.

Wir wünschen uns eine Person mit einem Abschluss ETH oder HTL, Verständnis für Gewässerschutz und Hydraulik, Willen zur Teamarbeit und Gewandtheit im mündlichen und schriftlichen Verkehr.

Ihr neuer Aufgabenbereich erstreckt sich über die selbständige Bearbeitung von Studien, die Mitarbeit im Generellen Kanalisationsprojekt und die Projektleitung von verschiedenen Abwasserprojekten in Koordination mit anderen Bauvorhaben.

Ihr neuer Arbeitsplatz an der Bändlistrasse 108, 8064 Zürich, bietet neben einer interessanten, weitgehend selbständigen Tätigkeit ein betriebsinternes Personalrestaurant und gleitende Arbeitszeit bei einer 42-Stunden-Woche.

Interessenten senden ihre Bewerbung mit den üblichen Unterlagen an das Tiefbauamt der Stadt Zürich, Personalabteilung, Werdmühleplatz 3, Postfach, 8023 Zürich.

Für weitere Angaben und eine erste Kontaktaufnahme möchten wir Sie bitten, unseren Herrn F. Conradin, Abteilungsleiter Projektierung, Tel. 435 53 26, anzurufen.



Bundesamt für Umweltschutz

Die Revision des Gewässerschutzgesetzes steht bei der parlamentarischen Beratung in der entscheidenden Phase. Entsprechend dringlich sind nun die vielfältigen Arbeiten im Hinblick auf die Anwendung der darin vorgesehenen neuen Restwasserbestimmungen. Deshalb suchen wir

Ingenieur oder Naturwissenschaftler

Seine Aufgaben liegen an den Schnittstellen der Wasserkraftnutzung mit dem Gewässerschutz, der Wasserversorgung, dem Naturschutz und der Fischerei.

Die Arbeit verlangt Beweglichkeit und Bereitschaft zu interdisziplinärem Einsatz und zur Ausbildung in einem fachlich anspruchsvollen und in Entwicklung befindlichen Gebiet.

Die mit diesen Aufgaben verbundenen Verhandlungen setzen die Fähigkeit zur vertieften Auseinandersetzung mit teilweise schwierigen Fragestellungen im technischen Bereich voraus.

Sind Sie an selbständiger Arbeit, mit der Möglichkeit zur Verwendung modernster EDV-Anlagen, interessiert, bitten wir Sie um Ihre Bewerbung mit den üblichen Unterlagen.

Bundesamt für Umweltschutz, Personaldienst
Hallwylstrasse 4, 3003 Bern, Telefon 031 / 61 54 35

Schindler + Schindler

Wir sind ein mittelgrosses Architektur- und Ingenieurbüro in Zürich-Wollishofen mit anspruchsvollen Aufträgen im Hoch- und Tiefbau.

Zur Ergänzung unseres Teams suchen wir per 1.1.1989 oder nach Vereinbarung

Hochbauzeichner(in)

für die Bearbeitung von Projekt- und Ausführungsplänen für Wohn-, Industrie- und Forschungsbauten

sowie

Planungs-/ Vermessungszeichner(in)

(evtl. auch Richtung Tiefbau)

für die Darstellung, das Reinzeichnen und Dokumentieren von Arbeitsplänen, Farbdrucken und Berichten für «generelle Kanalisationsprojekte».

Falls Sie sich an saubere Darstellung, selbständiges Arbeiten, präzises Zeichnen gewöhnt sind und gestalterische Fähigkeiten besitzen, sind Sie der/die richtige neue Mitarbeiter/in. Stellen Sie uns bitte Ihre Unterlagen zu, oder rufen Sie einfach an; dies auch, wenn evtl. nur eine Teilzeitstelle gewünscht wird.

Schindler + Schindler, Arch.- und Ing.-Büro
Albisstr. 103, 8038 Zürich, Tel. 01 / 482 15 80

Pour compléter notre bureau d'aménagement du territoire, nous cherchons

urbaniste

ou personne de connaissances équivalentes
et

personne

de profession apparentée désirant acquérir une
formation dans l'aménagement du territoire.

Nous demandons:

- une bonne connaissance de la langue française,
- le sens des relations humaines en vue de nombreux contacts avec les pouvoirs publics.

Nous offrons:

- un travail varié: aménagement régional, local (communal) et urbain; plans de quartier, études spéciales; activités de gestion de l'urbanisme de villes,
- des postes à responsabilités.

Entrée immédiate ou à convenir.

Veuillez adresser votre offre écrite (avec curriculum vitae et prétention de salaire) à **J.-D. Urech, urbaniste FUS**, architecte EPFL, FAS, SIA, bureau Bevilacqua-Urech-Zentner, 6, rue Enning, 1003 Lausanne.



INGENIEURBÜRO ZNOJ + EICHENBERGER AG
Allgemeiner Tiefbau und Ingenieur-Hochbau

BÖNIGEN

HEIMBERG

HERRENSCHWANDEN

Wir suchen einen

Bauingenieur HTL

eventuell

Bauingenieur ETH

Fachrichtung Ingenieurhochbau mit Kenntnissen im Tiefbau
sowie einen

Tiefbauzeichner

gleicher Fachrichtung.

Kleines Team.

Eintritt möglichst bald, nach Vereinbarung. Arbeitsort Büro Bönigen bei Interlaken oder Herrenschwanden bei Bern.

Wir erwarten Ihre Zuschrift mit den üblichen Unterlagen und Lohnansprüchen in unserem Büro, Scheuermattstrasse 2, 3037 Herrenschwanden.

Mit viel Eigenverantwortung anspruchsvolle Projekte realisieren und trotzdem nicht in einem Grossbetrieb arbeiten

Wir suchen den

dipl. Bauingenieur ETH,

der dies als ideale Voraussetzung für seine berufliche Tätigkeit betrachtet.

Sie helfen in unserem renommierten Ingenieurbüro mit, Aufgaben in den Bereichen des konstruktiven Ingenieurbau (Industrie-, Hoch- und Brückenbauten) zu lösen.

Sie bringen mit:

- einige Jahre Berufserfahrung
- fundiertes Fachwissen
- initiative und selbständige Arbeitsweise

Wir bieten Ihnen:

- angenehmes Arbeitsklima in einem motivierten Team
- verantwortungsvollen, vielseitigen Tätigkeitsbereich
- ausbaufähige Position
- Möglichkeit einer späteren Beteiligung an der Geschäftsleitung

Gerne erwarten wir Ihre schriftliche Bewerbung. Für telefonische Vorabklärungen wenden Sie sich bitte an Herrn. H.C. Hepp oder an Herrn W. Graf. Diskretion zugesichert.

HEPP + GRAF Bauingenieure SIA/ASIC
4058 Basel, Riehenstrasse 64, Tel. 061 681 39 89

Kreativität + Fachwissen + Führungsaufgaben = Ihre nächsten Ziele?

Wir können Ihnen einen attraktiven Startplatz in einer dynamischen und zukunftsorientierten Firmengruppe bieten.

Unter Unternehmen hat sich von kleinen Anfängen zu einer Generalunternehmung mit rund 45 Mitarbeitern entwickelt. Die Ursprünge stammen aus den Bereichen Innenarchitektur inkl. eigenem Nähatelier, Polsterei usw., wobei sich aufbauend weitere Segmente dazu entwickelt haben. Heute haben wir uns im Sektor Umbau/Renovationen, Architektur, Inneneinrichtungen und Beratung etabliert und können für unsere Kunden spezifische Lösungen erarbeiten. Unsere Mitarbeiter sind Spezialisten in ihrem Gebiet, haben aber auch die Fähigkeit und den Willen, sich als Allrounder einzusetzen. Motivation, gutes Teamverhalten und der Wille, sich mit diversen Problemlösungen auseinanderzusetzen, bestimmen das Ergebnis bei unseren Kunden.

Möchten Sie bei uns als

Entwurfsarchitekt und Teamleiter

Ihre fachlichen Qualitäten einsetzen und unsere Projektleiter im Bereich Architektur in allen Belangen unterstützen und partizipativ führen?

Wir wenden uns an versierte Persönlichkeiten mit entsprechender Erfahrung in Entwurf/Projektierung (Hochbau), welche Führungseigenschaften mitbringen. Ein guter kaufmännischer Background, unternehmerisches Denken und Handeln sowie ausgeprägtes Verantwortungsbewusstsein und Teamverhalten erachten wir als weitere Voraussetzung.

Rufen Sie uns doch einfach an, oder senden Sie uns Ihre Bewerbungsunterlagen. Herr F. Hügi gibt Ihnen gerne erste Auskünfte.

Roland Villiger & Co. AG · alte Obfelderstrasse 68

roland villiger & co

8910 Affoltern a.A. · 01-761 63 11



Kanton Zürich

Das Meliorations- und Vermessungsamt des Kantons Zürich sucht infolge Pensionierung des bisherigen Stelleninhabers einen qualifizierten

Hochbaufachmann

Aufgabenbereich:

- Bearbeitung von Beitragsgesuchen
- Beratung von Bauherrschaften
- Begleitung von landwirtschaftlichen Hochbauprojekten

Anforderungen:

- Abschluss an einer höheren Fachschule (Architekt HTL oder gleichwertige Ausbildung)
- mehrjährige Berufspraxis in Planung und Ausführung von Hochbauten, vorzugsweise von landwirtschaftlichen Hochbauten
- Bereitschaft zur Zusammenarbeit mit Bauherrschaft, Architekten und Behörden
- Gewandtheit im mündlichen und schriftlichen Verkehr

Wir bieten:

- abwechslungsreiche, selbständige Tätigkeit mit Büro- und Aussendienst
- zeitgemässe Entlohnung und gut ausgebaute Sozialleistungen
- angenehmes Arbeitsklima in kleinem Team
- zentraler Arbeitsplatz nahe Hauptbahnhof.

Bewerbungen mit Lebenslauf, Zeugnissen und Foto sind an das Meliorations- und Vermessungsamt des Kantons Zürich, Kaspar-Escher-Haus, 8090 Zürich, zu richten.

Auskünfte werden gerne über Tel. 01 / 259 27 56 erteilt.

Ruhe - Natur
attraktive Arbeit

Die Herausforderung im Berner Oberland.

Unser Kunde, ein Ingenieurbüro, ist bekannt für seine fachliche Stärke und seriöse Arbeit.

Wir suchen einen initiativen, selbständigen

Tiefbau- oder evtl. Kulturingenieur

der einem kleinen Team als Filialleiter vorsteht. Sie werden gründlich auf Ihre neue Aufgabe vorbereitet, die hauptsächlich öffentliche Arbeiten beinhaltet, wie Wasserversorgung, Bachverbauungen, Kanalbauten und Güterstrassenbau. Das Aufgabengebiet umfasst ein sehr breites Spektrum und verlangt Interesse und Einsatz. Die modernsten Hilfsmittel stehen Ihnen zur Verfügung.

Interessiert? Gerne informiert Sie Frau G. Ruchti, oder senden Sie uns Ihre Bewerbungsunterlagen. Diskretion ist selbstverständlich.

Adia interim AG
Bälliz 64
3600 Thun
Tel. 033/22 73 22
Gabriella Ruchti

ADIA
Dauerstelle

Ihre Laufbahn.

Das Schienennetz der SBB umfasst über 7 300 km Gleis. Die Bahn 2000 sieht eine zunehmende Zugsdichte und höhere Geschwindigkeiten vor. Eine neue Herausforderung an die für eine einwandfreie Fahrbahn zuständigen SBB-Mitarbeiter.

Die Bauabteilung der Generaldirektion SBB sucht einen jüngeren

Bau- oder Maschinen- ingenieur ETH oder HTL

Aufgabenbereich:

- Studien und Entwicklungsaufgaben im Bereiche «Bau und Unterhalt» der Fahrbahn
- Erprobung neuer Maschinen und Geräte; Durchführung von Versuchen und Umsetzen der Erkenntnisse in technische Richtlinien und Weisungen
- Ausbau der vorhandenen Betriebsführungssysteme und Anpassen an eine EDV-mässige Bearbeitung der Daten

Sie verfügen über die notwendige technische Basisausbildung, sind gewandt im mündlichen und schriftlichen Ausdruck, haben Flair für betriebswirtschaftliche Probleme sowie Kenntnisse in EDV-Belangen.

Gründliche Einarbeitung in dieses eisenbahntechnische Spezialgebiet und fachliche Weiterbildung sind selbstverständlich.

Interessiert? Rufen Sie uns an! Herr Meyer, **Telefon 031 / 60 26 44**, erteilt Ihnen gerne weitere Auskunft. Oder senden Sie Ihre Bewerbungsunterlagen an die

Generaldirektion SBB
Bauabteilung, Personaldienst
Postfach, 3030 Bern



Wir sind ein kleines, im Aufbau begriffenes Ingenieur- und Vermessungsbüro und suchen einen jungen, initiativen und zuverlässigen

Bauingenieur HTL

mit Anfangspraxis für die Bearbeitung von interessanten Aufgaben im Bereiche des Gemeindeingenieurwesens, insbesondere für die Projektierung und Bauleitung von kommunalen Tiefbauvorhaben.

Wir bieten eine abwechslungsreiche und selbständige Tätigkeit.

Gerne erwarten wir Ihre Kurzbewerbung oder Ihren Anruf.

Rizzolli & Wohnlich, dipl. Ing. ETH/SIA
Hertenstrasse 17, 8500 Frauenfeld, Telefon 054 / 22 26 66

Selbständig arbeiten!

Architekturbüro in der Stadt Luzern sucht

Architekten HTL oder erfahrenen Hochbauzeichner

für Entwurf und Ausführungsplanung. Grosse und interessante Arbeiten im Bereich Neubau und Restaurierungen warten auf Sie.

Anfragen an: **Spettig AG**, Architekturbüro SIA
Bergstrasse 32, 6004 Luzern, Tel. 041 / 51 22 68

Für die sorgfältige Bearbeitung anspruchsvoller Projekte suchen wir

Hochbauzeichner(in)

mit Freude am Einsatz in allen Planungsbereichen. Als kleines Team bieten wir vorzügliche Arbeitsbedingungen.

Gerne erwarten wir Ihre Bewerbung.

Walter Rüegg AG, dipl. Architekten ETH/SIA
Forchstrasse 21, 8032 Zürich, Telefon 01 / 251 39 60

Für die selbständige Bearbeitung von Werk- und Detailplänen anspruchsvoller Projekte suchen wir tüchtige(n)

Architekten(in) HTL und Hochbauzeichner(in)

Wir freuen uns auf Ihre Mitarbeit.

Peter F. Oswald, dipl. Architekt ETH/SIA
Zugerstrasse 14, 5620 Bremgarten AG
Telefon 057 / 33 37 33, Fax 057 / 33 37 75

Wir suchen für die Bearbeitung anspruchsvoller Bauaufgaben einen

Bauingenieur HTL und eine(n) Tiefbauzeichner(in)

Wir bieten eine interessante Tätigkeit in einem angenehmen Arbeitsteam und fortschrittliche Arbeitsbedingungen.

Kurt Gubser & Partner AG, dipl. Bauingenieur ETH/SIA
8882 Unterterzen, Telefon 085 / 4 19 16

Für den Einsatz als Projekt-/Bauleiter suche ich einen Mitarbeiter, der bereit ist, anspruchsvolle Aufgaben zu übernehmen. Einem

Architekten HTL

oder **versierten Bauezeichner** mit Berufserfahrung kann ich die Bearbeitung interessanter Bauten (Gewerbehäuser, Eigentumswohnungen und Renovationen) in Aussicht stellen.
Arbeitsort: Stadt Zürich.

Bitte melden Sie sich unter Chiffre SIA 160 an IVA AG, Postfach, 8032 Zürich.

Architekt ETH Architekt HTL Bauezeichner

gesucht, per sofort oder später, für kollegiale, technisch und architektonisch engagierte Mitarbeit in kleinerem Team.

Schriftliche Offerten sind erbeten an:

Otto Glaus, dipl. Arch. BSA/SIA, Freiestrasse 80, 8032 Zürich.

Gesucht selbständig arbeitender

Bauingenieur HTL und Stahlbetonzeichner

für Industrie- und Brückenbau (Einarbeitung in CAD möglich bzw. erwünscht).

Stellenantritt: sofort oder nach Vereinbarung.

Ingenieurbüro **Hans Fischer**, dipl. Bauingenieur ETH/SIA
Hauptstrasse 10, 9320 Arbon, Telefon 071 / 46 28 41

Bessere Jobs, weniger Flops.

SWISSjobs

Dauer- und Temporärjobs mit hohem Stellenwert

Fortunagasse 15/Rennweg 8023 Zürich 01/221 11 88
Spitalgasse 27 3001 Bern Telefon 031/227 111
Falknerstrasse 33 4001 Basel Telefon 061/25 80 30

Mitglied des Berufsverbandes SVUTA

Gesucht Architekt/in HTL sowie Hochbauzeichner/in

Wir planen bauen studieren verwerfen gestalten überarbeiten suchen konstruieren entwerfen sparen überzeugen schreiben entwickeln koordinieren rechnen zeichnen bemustern probieren diskutieren entscheiden...

Sie unterstützen unsere Bemühungen mit Phantasie, Fachwissen und Freude am Beruf.

Andreas Wyss, dipl. Architekt ETH/SIA, Seestrasse 24, 3602 Thun

Ingenieurbüro in Zürich sucht sehr guten

Bauingenieur, Statiker

der mit EDV vertraut ist. Spätere Partnerschaft möglich.

Zuschriften unter Chiffre SIA 158 an IVA AG, Postfach, 8032 Zürich.

Stellengesuche

Dipl. Bauingenieur ETH

(29), Schweizer, zurzeit Doktorand an einer Universität in Australien, sucht ab 1.4.89 neue Stelle in der Schweiz in geotechnischem oder Ingenieurbüro, vorzugsweise im Raum Zürich-Baden. Tätigkeitsgebiete: Felsmechanik, Hydraulik, Geotechnik.

Zuschriften unter Chiffre SIA 161 an IVA AG, Postfach, 8032 Zürich.

Diverses

Zu verkaufen für Bauingenieur

Apple III

mit 2 Diskettenlaufwerken, 10 MB Harddisk, Bildschirm, Matrixdrucker Epson FX 80.

Software: Textverarbeitung, Tabellenkalkulation, Datenbank, Basic, Stabstatik, Plattenprogramm Finite Elemente.

Gerne geben wir Ihnen weitere Auskünfte.

Broder + Villa, Ingenieurgemeinschaft
7205 Zizers, Telefon 081/51 65 35 (Herr Villa)

Wir empfehlen, den Offerten auf Stellenangebote keine Originalzeugnisse beizulegen.

Selbständiger Architekt HTL

Ich habe noch freie Kapazität

Arbeitsgebiete: Projekt-, Werk- und Detailplanbearbeitung, Baukosten-ermittlung, Submission und Bauführung inkl. Abrechnung.

Anfragen unter Chiffre SIA 151 an IVA AG, Postfach, 8032 Zürich.

Bauingenieurbüro hat freie Kapazitäten

Berechnungen, Konstruktions- und Zeichnerarbeiten für den Hoch- und Tiefbau. Übernahme von Gesamt- oder Teilleistungen.

Kontaktnahme unter Chiffre SIA 159 an IVA AG, Postfach, 8032 Zürich.

Bauleiter, Architekt HTL, mit Erfahrung und guten Referenzen übernimmt in freier Mitarbeit

Devisierungen/Bauleitungen

für Wohn- und Industriebauten.

Anfragen an Chiffre 3850 ZB, ofa, Orell Füssli Werbe AG, Postf., 8022 Zürich.

ETH Eidgenössische
Technische Hochschule
Zürich

Nachdiplomstudium Bauingenieurwesen (NDS)

mit individuellem Studienplan

für qualifizierte Absolventen der Bauingenieurwissenschaften bei der ETHs. Eventuell in Kombination mit Teilzeittätigkeit als Assistent/wissenschaftlicher Mitarbeiter. Möglichkeit zur anschliessenden Doktorpromotion. Der Studienplan kann individuell zusammengestellt werden, z.B.:

- Sicherheit, Erhaltung und Erneuerung von Bauwerken
- Erdbebensicherung von Bau- und Tragwerken
- Umwelt- und Gewässerschutz
- Verkehr und Transport
- Methoden der Projektleitung und Unternehmensführung
- Moderne Technologien im Bauwesen

Studienbeginn: 18. April 1989 (Sommersemester) oder
30. Oktober 1989 (Wintersemester)

Dauer: Vollzeitstudium 1 Jahr, Teilzeitstudium bis 4 Jahre,
individuell wählbar

Anmeldung: bis 30. 11. 1988 für Sommersemester 1989
bis 31. 5. 1989 für Wintersemester 1989/90
beim Rektorat der ETHZ, Doktorandenbüro,
HG F 64.2, 8092 Zürich
Tel. 01/256 20 77

Auskunft und
Unterlagen: **ETHZ**, Abteilung für Bauingenieurwesen
NDS-Sekretariat, HIL E 24.1
8093 Zürich-Hönggerberg
Tel. 01/377 31 83 (Mo-Do)

CEWIDRY Etanchéité du béton même en présence d'une pression hydrostatique

Conseil et vente

CEWITEC SA
AG

Gilamont 24
Case postale 231
1800 VEVEY
Tél. 021/921 72 11

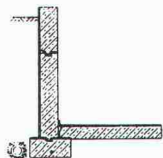

Tische Stühle Bänke Barhocker

nach Mass

Riesenauswahl

Gratiskatalog verlangen!

Bei Ausstellungsbesuch
SPEZIALRABATT!

Tisch+Stuhlfabrik
Keusch+Sohn AG
5623 Boswil AG

Tel. 057 46 12 84

keusch

Impressum

Schweizer Ingenieur und Architekt

Herausgeber

Verlags-AG der akademischen technischen Vereine

Offizielles Organ

Schweizerischer Ingenieur- und Architekten-Verein (SIA)
Gesellschaft Ehemaliger Studierender der ETH Zürich (GEP)
Schweizerische Vereinigung Beratender Ingenieure (ASIC)

Redaktion

Rüdigerstrasse 11, Postfach 630, 8021 Zürich
Tel. 01/201 55 36, Telefax 01/201 63 77

Redaktoren

Heinz Rudolphi, Ing. HTL, leitender Redaktor
Bruno Odermatt, dipl. Arch. ETH/SIA
Hans U. Scherrer, dipl. Ing. ETH/SIA
Brigitte Honegger, Architektin

Nachdruck von Bild und Text, auch auszugsweise, nur mit schriftlicher
Zustimmung der Redaktion und mit genauer Quellenangabe.

Abonnemente

	Schweiz:	Ausland:
1 Jahr	Fr. 170.—	Fr. 185.—
Einzelnummer	Fr. 6.50	Fr. 7.50

Ermässigte Abonnemente für Mitglieder der GEP, des BSA, der ASIC,
des STV und für Studenten.

Einzelnummern sind bei der Redaktion erhältlich

Bestellungen für Abonnemente sowie
Adressänderungen von Abonnenten an
Abonnementverwaltung SI + A, Edenstrasse 20,
8045 Zürich, Telefon 01/207 80 91,
Adressänderungen von SIA-Mitgliedern an das
SIA-Generalsekretariat, Postfach, 8039 Zürich

Postcheck

«Schweizer Ingenieur und Architekt»
80-6110-6 Zürich

Anzeigen

IVA AG für Internationale Werbung

Hauptsitz:	Filiale Lausanne:
Mühlebachstr. 43	Pré-du-Marché 23
8032 Zürich	1004 Lausanne
Tel. 01/251 24 50	Tel. 021/37 72 72
Telefax 01/251 27 41	Telefax 021/37 02 80

Druck

Offset + Buchdruck AG
Staffelstrasse 12, 8045 Zürich, Tel. 01/207 72 72

Ingénieurs et architectes suisses (IAS)

Erscheint im gleichen Verlag

Redaktion:
En Bassenges, 1024 Ecublens, Tel. 021/47 20 98

Abonnemente:

	Schweiz:	Ausland:
1 Jahr	Fr. 113.—	Fr. 122.—
Einzelnummer	Fr. 6.50	Fr. 7.50

SIA-Normen

SIA-Normen und Dokumentationen sind nur erhältlich
beim SIA-Generalsekretariat, Selnastrasse 16, Postfach, 8039 Zürich,
Tel. 01/201 15 70

Wir sind für Vaillant.

Installateure

Politiker

Berner

Badende

Duschende

Genfer

Kaminfeger

Frierende

Sportler

Bündner

Anspruchsvolle

Babys

Basler

Zürcher

Natur

Umweltschützer

Möbel

Pflanzen

Wände

Jasser

Kinder

Archit

Mittagsschlaf

Bauherren

Architekten

Walliser

Mütter

Ingenieure

Bergsteiger

Kamin

Winterabende

Morgendusche

Appenzeller

Installateure

Politiker

Berner

Badende

Anspruchsvolle

Duschende

Genfer

Kaminfeger

Frierende

Sportler

Bündner

Architekten

Babys

Basler

Zürcher

Pflanzen

Wände

Walliser

Ingenieure

Mittagsschlaf

Da braucht man absolute Ruhe. Schon das Summen einer Fliege kann stören. Erst recht die Geräusche herkömmlicher Heizungs Brenner.

Vaillant sorgt für den Mittagsschlaf in aller Ruhe: Die leisen VC-Brenner arbeiten ohne aufdringliche Nebengeräusche.

Auf Vaillant Geräte ist Verlass: Hochwertiges Material garantiert dauerhafte Qualität.

Lieferbereitschaft von Originalersatzteilen ist bis zu 15 Jahren garantiert. Mit unserem bewährten Service.

Vaillant Geräte haben die Umwelt im Auge: Sauberes Gas ist die Energiequelle.

Das ist Vaillant:
Feuer und Flamme
Wärme und Wasser
leise und sauber
heute und morgen

Sie wollen noch mehr wissen?
Schreiben Sie uns oder rufen Sie einfach an.

**Vaillant GmbH · Riedstrasse 8
8953 Dietikon 1 · Tel. 01/740 29 29**

Büro Westschweiz:
Vaillant S.à.r.l. · Pl. des Anciens Fossés 2
1814 La Tour-de-Peilz · Tel. 021/944 97 44



Vaillant

Ihr Partner für Heizen,
Rendeln, hoices Wasser

Abbildung des extrem leisen Vaillant VC-Brenners, Ausschnittvergrößerung.



Deckenstrahlplatten ZBN

Ein energiefreundliches Heizsystem, vor allem für Grossräume wie z.B.

Werkstätten, Fabriken,
Sport-, Lager- und Ausstellungshallen,
Garagen, Einstellräume.

Geeignet sowohl für Neubauten als
auch für die Sanierung von Heizungsanlagen
in bestehenden Gebäuden.

Besondere Vorteile:

Gleichmässige Wärmeverteilung, keine Zugerscheinungen, kein Staubtransport, kein Lärm.

Verlangen Sie unseren ausführlichen Prospekt
und die technischen Unterlagen.

Gebrüder Zehnder AG

5722 Gränichen

Telefon 064 33 51 51

zehnder

Ein Unternehmen der Zehnder Holding AG

