

Objektyp: **Advertising**

Zeitschrift: **Schweizerische Bauzeitung**

Band (Jahr): **88 (1970)**

Heft 9: **Sonderheft "Stahlbau in der Schweiz"**

PDF erstellt am: **26.09.2024**

Nutzungsbedingungen

Die ETH-Bibliothek ist Anbieterin der digitalisierten Zeitschriften. Sie besitzt keine Urheberrechte an den Inhalten der Zeitschriften. Die Rechte liegen in der Regel bei den Herausgebern. Die auf der Plattform e-periodica veröffentlichten Dokumente stehen für nicht-kommerzielle Zwecke in Lehre und Forschung sowie für die private Nutzung frei zur Verfügung. Einzelne Dateien oder Ausdrucke aus diesem Angebot können zusammen mit diesen Nutzungsbedingungen und den korrekten Herkunftsbezeichnungen weitergegeben werden. Das Veröffentlichen von Bildern in Print- und Online-Publikationen ist nur mit vorheriger Genehmigung der Rechteinhaber erlaubt. Die systematische Speicherung von Teilen des elektronischen Angebots auf anderen Servern bedarf ebenfalls des schriftlichen Einverständnisses der Rechteinhaber.

Haftungsausschluss

Alle Angaben erfolgen ohne Gewähr für Vollständigkeit oder Richtigkeit. Es wird keine Haftung übernommen für Schäden durch die Verwendung von Informationen aus diesem Online-Angebot oder durch das Fehlen von Informationen. Dies gilt auch für Inhalte Dritter, die über dieses Angebot zugänglich sind.

TEN CATE — eine Keinigkeit zu tragen

Grosskalibrige Kanalrohre von Hand verlegen? Unmöglich? Wir sagen ja, und meinen damit TEN CATE glasfaserverstärkte, gewickelte Polyesterrohre mit hervorragenden Eigenschaften wie:

- einfache Verlegung (angeformte Rollringmuffe)
 - rationell (Baulängen 5 oder 10 m)
 - hydraulisch glatt
 - gute chemische Beständigkeit
 - lange Lebensdauer
 - auf Jahre hinaus wartungsfrei
- Für Beratungen stehen wir Ihnen gerne zur Verfügung.

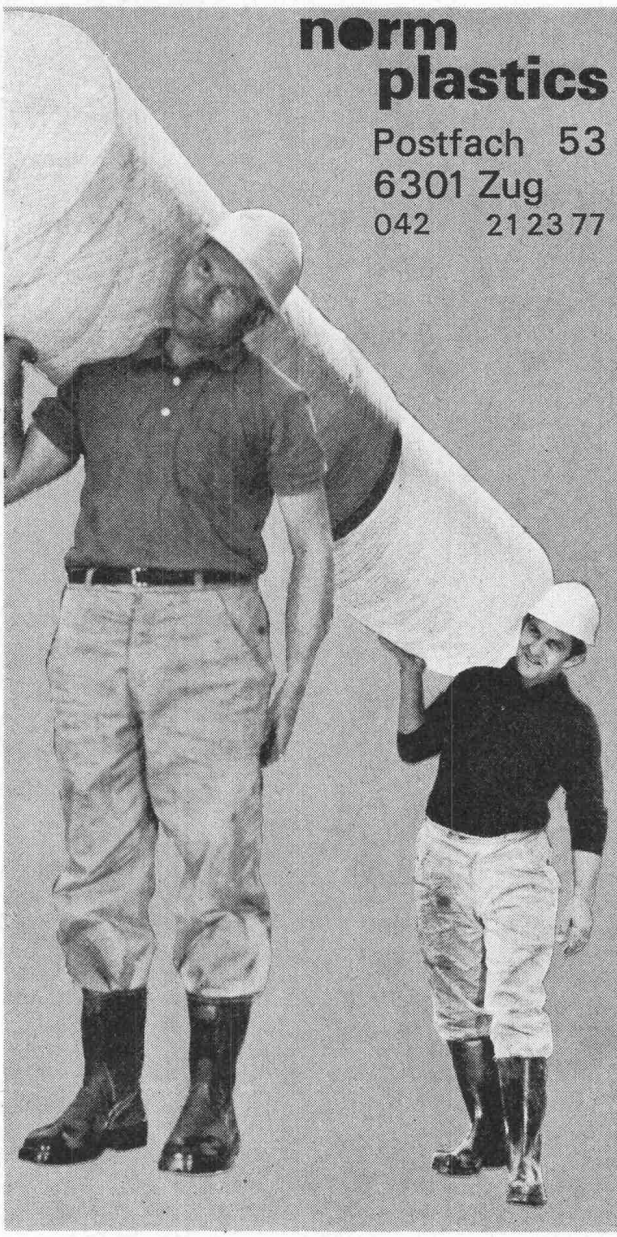

**norm
plastics**

Postfach 53
6301 Zug
042 212377

Gestaltung W. Baviera

Bitte senden Sie mir Ihr Dokumentationsmaterial über TEN CATE

Name _____

Strasse _____

Ort _____

Schweizerische Bauzeitung

Offizielles Organ des SIA, Schweizerischer Ingenieur- und Architekten-Verein und der GEP, Gesellschaft Ehemaliger Studierender der ETH Zürich
Gegründet 1883 von Ing. A. Waldner

88. Jahrgang Heft 9

26. Februar 1970

Sonderheft «Stahlbau in der Schweiz»

Inhalt

Berechnung von Wabenträgern nach der Plastizitätstheorie. Von E. Amstutz	167*
Brandschutz von Stahlkonstruktionen. Von J. P. Décoppet	173
Aufstockung der Stearinfabrik der Friedrich Steinfels AG in Zürich. Von F. Zimmermann	174*
Die Stahlkonstruktion des Maschinenhauses im Atomkraftwerk Mühleberg. Von H. Schmitt	176*
Viaduc de Guin. Par J. Bongard et P. Bergier	179*
Bauwerke aus wetterfesten Baustählen. Von H. Signer	181*
Eisstadionüberdachung in La Chaux-de-Fonds. Von P. Messerli und H.-G. Dauner	183*
Normalisierte SWB-Stahlträger-Decken — ein neues Bauelement des Stahlhochbaus. Von H. G. Hiltbrand	186*
Bemerkungen zum Korrosionsschutz von Stahlkonstruktionen. Von G. Limpert	188

Umschau

Die Schweiz. Zentrale für Handelsförderung	190
Ventilator AG übernimmt Luft- und Klimatechnik der Wanner AG	191
Persönliches	191

Nekrologe

F. Salzmann	191*
F. Zehntner	192

Buchbesprechungen

Rechtliche Probleme des Bauens. Theory of Thin Shells, by F. I. Niordson	192
Neuerscheinungen	193

Wettbewerbe

Kath.-kirchliches Zentrum in Winterthur-Seen. Brücke der N9 über die Chandelerd. Alterssiedlung und Altersheim im Spitalackerpark in Bern. Überbauung des Gebietes Hauptstrasse-Bärenstrasse-Kirchstrasse in Kreuzlingen. Zentrumsgestaltung Inwil LU. Alterssiedlung und Verwaltungsgebäude in Luzern. Sistemazione urbanistica vicino al palazzo dei congressi, Lugano. Gemeindezentrum Birsfelden	193
--	-----

Mitteilungen aus dem SIA

Sektion Zürich, Zusammentreffen des «Rates der Alten und Weisen»	194
--	-----

Ankündigungen

Wiener Internationale Messe. Swisspack 70, Verpackungsmesse in Basel. 1970 Internat. Seminar on Digital Processing of Analog Signals, Zurich. Internat. Handwerksmesse, München. Bioresource of Shallow Water Environments, Symposium on Hydrobiology at Miami Beach. Vortragskalender	194
--	-----

Unsere Techniker führen hitzige Debatten...

... um Ihre Wohnung besser zu heizen

Fortschrittliche Techniker haben bei Rüttschi die Perfecta konstruiert. Und zwar nach folgenden Gesichtspunkten: zuverlässig, geräuschlos, formschön – mehr Heizkomfort bei niedrigen Heizkosten.

Heute ist die Perfecta die meistgekauft stopfbüchsele Umwälzpumpe der Welt.



Sie brauchen weder Architekt noch Installateur zu sein, um zu wissen: Auf die Wirtschaftlichkeit kommt's an, also auf Stromkosten und Brennstoffverbrauch. Diese wiederum hängen ab von guter Zirkulation des Wassers, gleichmässiger

Erwärmung der Radiatoren sowie kurzer Anheizzeit. Dafür sorgt die grüne Perfecta mit dem Schauglas.

Rüttschi baut Zentrifugalpumpen für: Wasserversorgung, Abwasserförderung, Heizung, Sanitär, Kesselspeisung, Chemie, Industrie und Reaktorbau.

**RÜTSCHI
PUMPEN**

5200 Brugg, Telefon 056 4104 55

xxx



Ein scharfer Schnitt durch die Terminrechnung im Flachdachbau

Tectabord wird Ihr Flachdach um mehrere Wochen früher eingedeckt. Das ist kein Wunsch. Wir haben es bereits verschiedenen unserer Kunden bewiesen. Mit den vorfabrizierten Tectabord-Elementen kann in 1-2 Tagen der Abbruchabschluss verlegt werden. Unmittelbar danach wird die Dachisolierung aufgebracht.

Leichte und schnelle Montage

Die Montage der vorfabrizierten Tectabord-Elemente verlangt keine besonderen Kenntnisse. Tectabord wird gleich nach der Erhärtung der Betonplatte montiert. Selbst bei feuchter Witterung. Die Dampfsperre lässt sich sofort mit den Bordsteinen verbinden. Die Dachfläche ist sofort abgeschlossen — dieses «Notdach» erlaubt den sofortigen Beginn des Innenausbaus. Aber auch das ist wichtig: Tectabord und die Dachisolierung werden durch den gleichen Handwerker gelegt... also haben Sie hier weder Termin- noch Garantie-Schwierigkeiten.

Die Quellen der Dachisolierung werden eliminiert

Bei der Montage mit Tectabord entfallen alle neuralgischen Punkte (Dilatationskästen, Lötstellen, Anschlüsse

von Dachpappe auf Blech usw.). Selbst Kältebrücken werden reduziert, weil die Wärmeisolation bis zur Aussenkante reicht.

Sind das nicht triftige Gründe, um sich das Tectabord-System einmal näher anzusehen? Dabei werden Sie feststellen, dass auch der Preis günstiger ist.

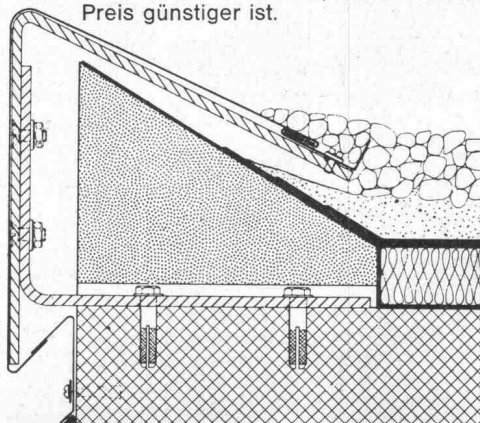

TECTABORD

MEYNADIER+CIE AG Zürich, Lausanne
Biel, Bern, Luzern, Bellinzona, Chur

Ich interessiere mich für Ihr zeit- und geldsparendes Tectabord-System. a

Ich bitte um nähere Einzelheiten

Ich bitte um den Besuch eines Fachmannes

Name, Vorname _____

Beruf _____

Adresse/PLZ _____

Telefon Nr. _____

Einsenden an: Meynadier + Cie AG, Vulkanstrasse 110, 8023 Zürich

...Trax,Trax,Trax...

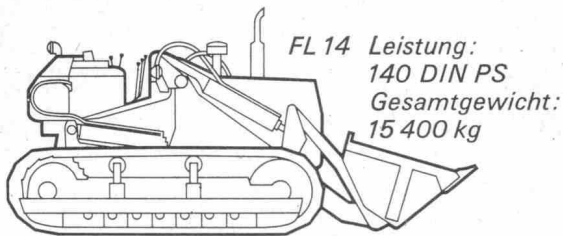

FL 14 Leistung:
140 DIN PS
Gesamtgewicht:
15 400 kg

Fiat. Ein Wort, das eine günstige Kostenrechnung auf lange Sicht bedeutet. Ein Wort, das sich für Sie lohnen kann.

Lassen Sie Ihren Buchhalter oder Kostenrechner ausrechnen, wie günstig ein Fiat Trax im Betrieb ist. Und im Unterhalt. Und wie schnell sich die Anschaffung z.B. eines FL14 amortisiert.

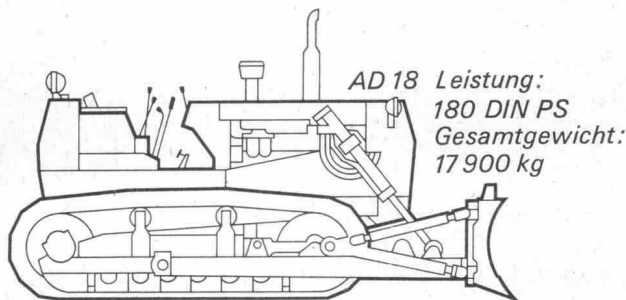

AD 18 Leistung:
180 DIN PS
Gesamtgewicht:
17 900 kg

Der Trax-Experte sagt Ihnen auch, mit welchem Trax aus dem breiten Fiat-Trax-Programm Sie bei Ihrem Geschäft am besten fahren. Auch das gehört zu unserem Service. Denn jeder Kunde soll individuell beraten sein.

Und wenn Sie genaue Informationen über den Service für Standard-Auswechslung haben möchten, dann wäre es gut, Sie sprechen einmal

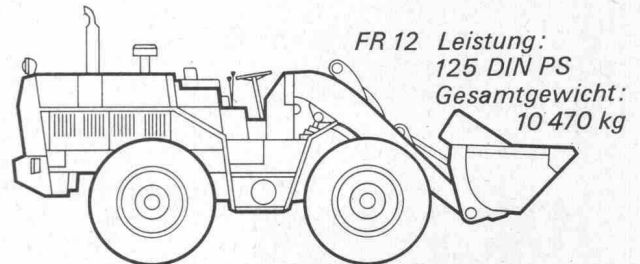

FR 12 Leistung:
125 DIN PS
Gesamtgewicht:
10 470 kg

unverbindlich mit dem Trax-Experten. Er kommt gerne bei Ihnen vorbei.

FIAT
FIAT FL 14
FIAT AD 18
FR 12 Fiat (Suisse) SA
108, rue de Lyon
1211 Genève 13
Tel. 022 4410 00

Coupon

- Bitte, senden Sie mir Prospektmaterial mit allen technischen Details über Fiat Trax.
- Wann kann Ihr Trax-Experte mich unverbindlich beraten?
(Zutreffendes bitte ankreuzen)

Name: _____

Adresse: _____



381-1-d1



*Die EMPA, Dübendorf hat
nach umfassenden Versuchen festgestellt:*

*Holorib-Betondecken verhalten sich
unter Brandeinwirkung unerwartet gut.*



*Es gibt nur ein Verbunddecken-System
für den Stahl- und Betonbau.
Dies ist Holorib mit seinen vielen Vorteilen.*

*Bedachungs- und Wandverkleidungsbleche
führen wir unter der Bezeichnung Holodeck.*

*Verlangen Sie mit dem Coupon die Dokumentation
über Holorib und Holodeck.*

Generalvertretung für Europa: **Holorib SA** 2, rue Vallin 1201 Genève Telefon 022/318160

Coupon ← 13

Bitte senden Sie uns:

Holorib-Dokumentation

Holodeck-Dokumentation

Empa-Testbericht Brandversuche

Firma.....

Sachbearbeiter.....

Strasse.....

PLZ/Ort.....

Telefon.....





AUS GUSSEINEM GUSS

Die zerlegbaren SB5 und SB6 Hochleistungskessel von Zent bringen auch auf dem Gebiet der Überdruckkessel die gewichtigen Gussvorteile: Guss ist bedeutend widerstandsfähiger gegen Korrosion.

«Gusshaut» stoppt den Rost! Guss bleibt auch auf grosse Temperaturschwankungen unempfindlich. Guss wirkt geräuschkämpfend. Die zu allen Ausführungen zusätzlich lieferbaren Schallschluckhauben, Vibrationsdämpfer und Rauchrohrschalldämpfer mindern das Geräusch

nochmals beträchtlich. Guss-Überdruckkessel sind nach Baukastenprinzip aufgebaut. Zerlegt können sie in jeden Heizungsraum eingebracht werden, ohne dass Türen verbreitert oder Mauern durchbrochen werden müssen. Gusskessel können auch jederzeit durch Anfügen von Kesselgliedern vergrössert werden!

Die Zent Hochleistungskessel SB5 und SB6 lassen sich notfalls auch mit festen Brennstoffen betreiben. Sie brauchen übrigens nur von vorne gereinigt zu werden.

Ausführungen:
Zent SB5 und SB6 Überdruck-Heizkessel.
Zent KOMBIGUSS SB5 und SB6 Überdruck-Heizkessel kombiniert mit Warmwasserbereitung.
Leistungen: 0,16 Mio bis 1,4 Mio kcal/h

Es lohnt sich, die Vorteile und Möglichkeiten der Zent Hochleistungskessel zu kennen. Ausführliches Informationsmaterial mit Referenzliste steht zu Ihrer Verfügung. Wenn Sie es genau wissen wollen: Das Schnittmodell in unserem Ausstellungsraum gibt Ihnen gerne seine Geheimnisse preis.

Zent AG Bern
3072 Ostermundigen
Niederlassungen
in Deutschland, Frankreich, Italien, Österreich und Skandinavien.

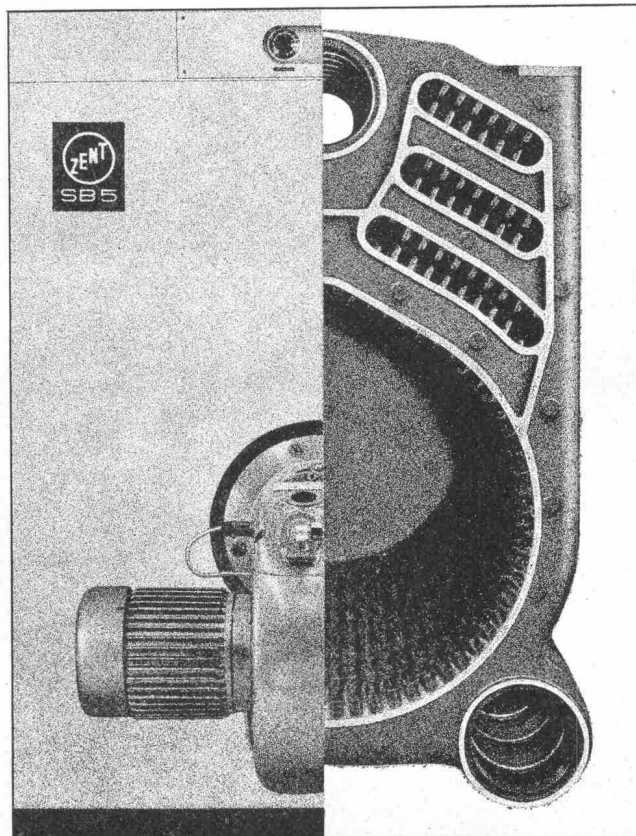

Zent SB5 und SB6 Hochleistungskessel (zerlegbar, weil aus Guss!) sparen Raum und Kamin.

A/F-70



PROFIT MIT JEDEM m³ SIKA-BETON

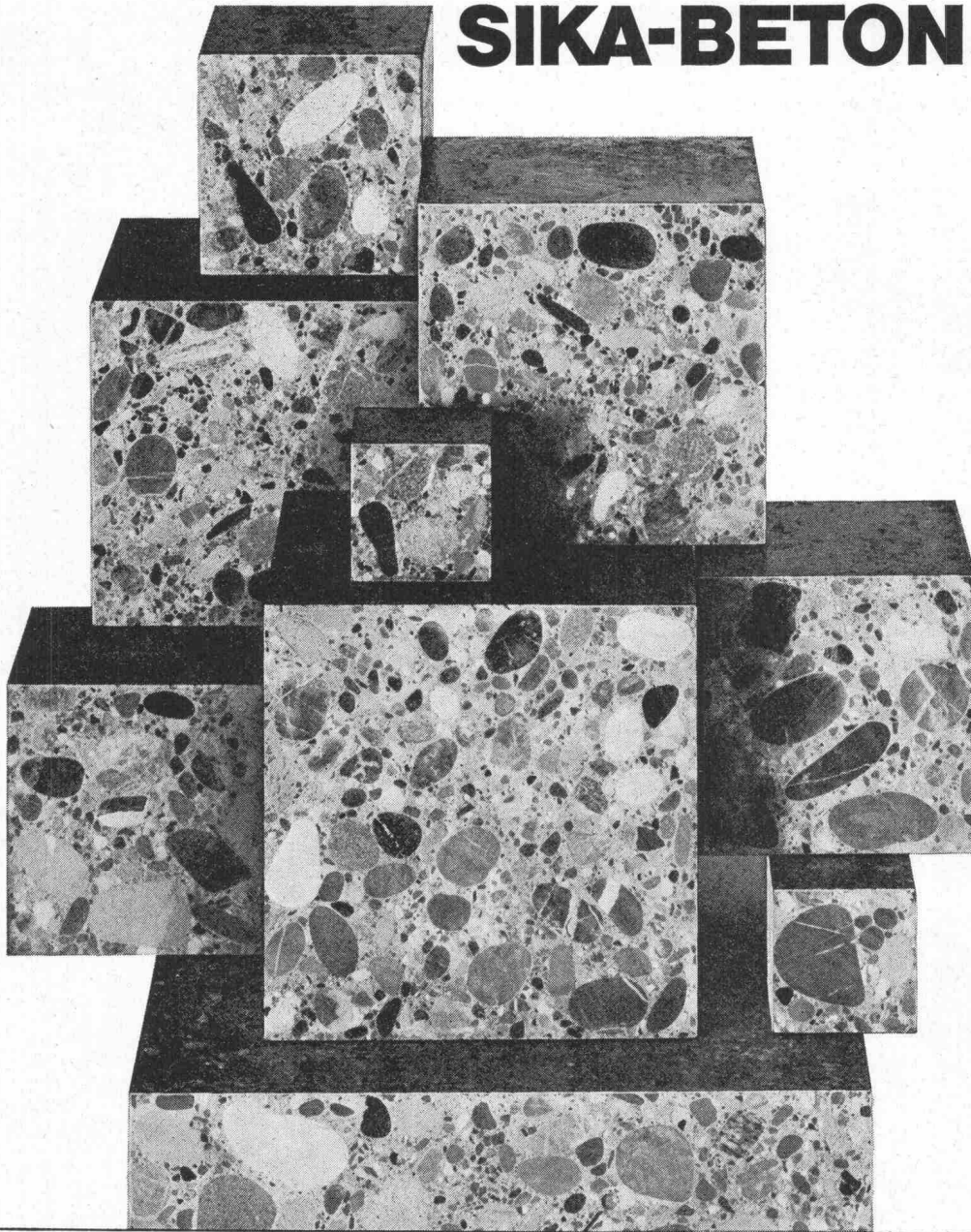

Ein mit Sika-Zusatzmitteln dosierter Beton ist eine Kubikmeter um Kubikmeter profitable Sache. Denn unsere Zusatzmittel tun zwei Dinge gleichzeitig. Zum einen verkürzen und erleichtern sie die Verarbeitung und zum andern verbessern sie beträchtlich die Betonqualität. Oder mit anderen Worten: sie helfen sparen und geben Sicherheit. Und das für wenig Geld. – Es kommt beim Bauen selten vor, dass etwas, das kaum mehr kostet, wesentlich grösseren Gewinn abwirft. Bei einem mit Sika-Zusatzmitteln hergestellten Beton trifft dies aber tatsächlich zu. – So was nennt man einen Sika-Spartrick.

Sika Service

Kaspar Winkler + Co.
CTW Chemisch-Technische Werke AG
Sika Norm AG
8048 Zürich, Tel. 051 62 40 40



Ponts routiers et ferroviaires
Ponts et routes surélevées
démontables, en éléments
standardisés réutilisables
Système «Rheinstahl», en
exclusivité pour la Suisse.



Viaduc de Guin, autoroute Berne—Vevey

Charpentes métalliques

Chaudronnerie
lourde et spéciale

Constructions mécaniques

Giovanola Frères S. A.
1870 Monthey (Valais)

RWD

Zeichnen

RWD

Büromöbel

RWD

Innenausbau

RWD



Stühle

Reppisch-Werke AG

8953 Dietikon/Schweiz Telefon 051/88 68 22



45-60 stufenlos, vernickelt 100.- H-12 50-80 stufenlos, vernickelt 100.- H-45+H-50 45.- HR-55 65.- HR-65 70.- HR-75 75.- St-45 vernickelt 65.- St-45 gestapelt



45-60 stufenlos, vernickelt 130.- St-12 50-80 stufenlos, vernickelt 130.- St-30 m. Gleiter 110.- St-30 m. Rollen 130.- St-80R, Plastik mit Rollen 220.- St-70 stapelbar 9 St-70 S 14

-Kevi St-40 125.-
 ord: rot-bl.-gr.
 astik: rot-blau-
 arz
 uezia (Stoff)
 blau-grau +10.-
 unstleder
 arz +10.-
 Doppelr. +20.-
 m Polst. +10.-
 verchr. +10.-
 efedert + 5.-
 . Arml. +30.-

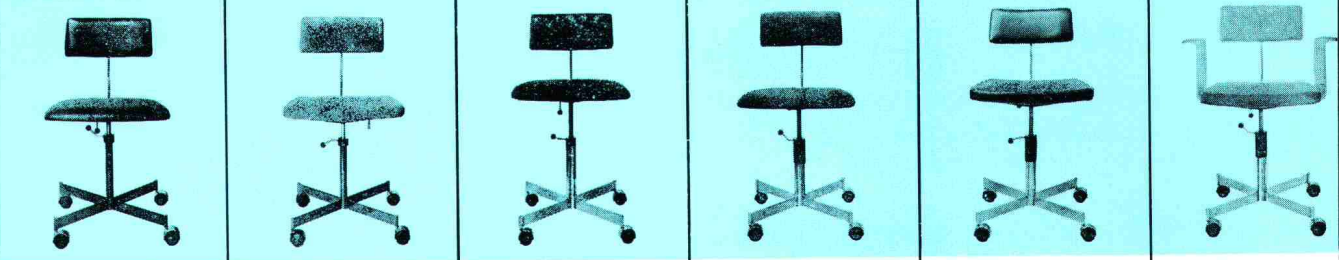

125.- St-40R Plastik (P) 145.- St-40R Cord (C) 145.- St-40R-P-CH 155.- St-40R-P-CH-F 160.- St-40R-K-4-CH-F 180.- St-40R-S-4-CH-F-A 21

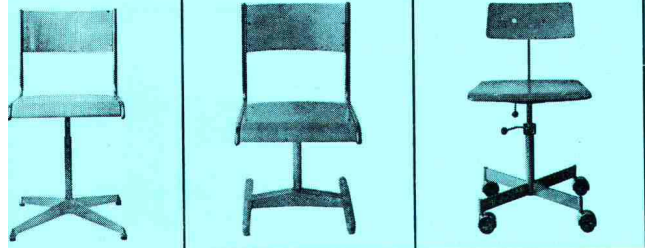

Schülerstuhl 65.- St H Schülerstuhl 35-50 65.- St 20 Schülerstuhl 30-45 90.-/m. R. 100.-

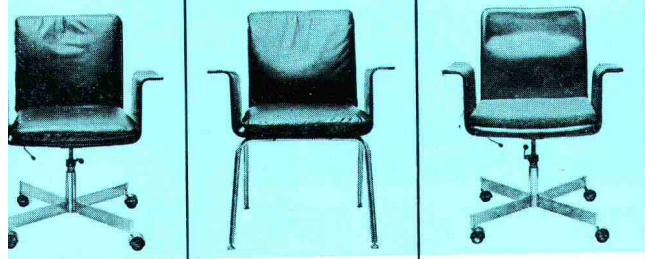

St 60 Leder 490.- St 65 R Kunstl. 650.-



Die grosse RWD+Kevi-Stuhlkollektion ist in den Ausstellungen des RWD-Hochhauses in Dietikon und bei unseren Wiederkäufern zu besichtigen.

Moderne Bauten



Eigentumswohnungen in Therwil/BL, Architekt F. Moll, Basel

moderne Tore Baubedarf-Tore

Ganzstahl vollverzinkt + eingebrannte graue Grundierung
+ Spezial-Hartbelag auf der Innenseite

Montage zu Festpreisen in der ganzen Schweiz
Baubedarf Zürich AG, 8105 Regensdorf/Zürich, Tel. 051 7127 22

MICHIGAN *Scheid*

selbstfahrende Gummiradwalzen

wirtschaftlich
zuverlässig
schnell



in der Schweiz bereits über 300 Michigan-Scheid-Walzen im Einsatz!

Michigan-Scheid Gummiradwalzen fahren bis direkt hinter den Schwarzdeckenfertiger. Glattbügel mit Stahlmantelwalzen ist überflüssig. Eine Gummiradwalze bewältigt die gesamte Verdichtungsarbeit ohne Verwendung von Wasser. Optimale Oberflächenversiegelung ist ein besonderes Merkmal der Gummiradwalze. Gummirad-Walzen sind zur Verdichtung von bituminösem Material ebenso geeignet

wie zur Bodenstabilisierung.

Das Michigan-Scheid Programm umfasst aber auch Vibrationswalzen und statische Walzen verschiedener Grössen. Damit steht heute eine vollständige Palette von Verdichtungsgeräten zur Verfügung, um praktisch jede Verdichtungsarbeit schnell, gut und mit einem Optimum an Wirtschaftlichkeit auszuführen.

Charles
Keller

Baumaschinen

8304 Wallisellen
Kriesbachstrasse 1
Telefon 051-93 39 33
Machines d'entreprise
Route Cantonale, 1162 St-Prex
Téléphone 021-76 13 91

Kompromisslos

Wieso — sagten wir uns — sollen wir Kompromisse schliessen, wenn doch andere Brennstoffe als Oel je länger je weniger in Frage kommen? Wir warfen die Argumente Baukostensenkung und Platzeinsparung in die Waagschale, lehnten Kompromisse ab und schufen den überdurchschnittlich wirtschaftlichen Bitherm BM (von 20 000—106 000 kcal/h). — Hier ist er!



Kein Kompromiss mit den Dimensionen: Der Bitherm BM ist so erstaunlich klein, dass Sie Raum und Geld anderswo investieren können.

Kein Kompromiss mit der Bescheidenheit: Der Chromnickelstahl-Boiler des Bitherm BM liefert stets genügend warmes Wasser.

Kein Kompromiss mit der Zukunft: Der BM ist robust, hat ein langes Leben und ist dank der Gussgliederbauweise jederzeit erweiterungsfähig.

Kein Kompromiss mit dem Lärm: Der BM heizt praktisch geräuschlos.

Kein Kompromiss mit Russ und Staub: Der stets saubere Heizraum kann deshalb auch als Trocknungs- oder Bastelraum verwendet werden.

Wer beim Bauen an die Zukunft denkt,
wählt Ideal Standard

BM

**IDEAL
STANDARD**
AG

4657 Dulliken, Tel. 062 211115
Verwaltung:
8600 Dübendorf, Tel. 051 85 1103

▼ 2598

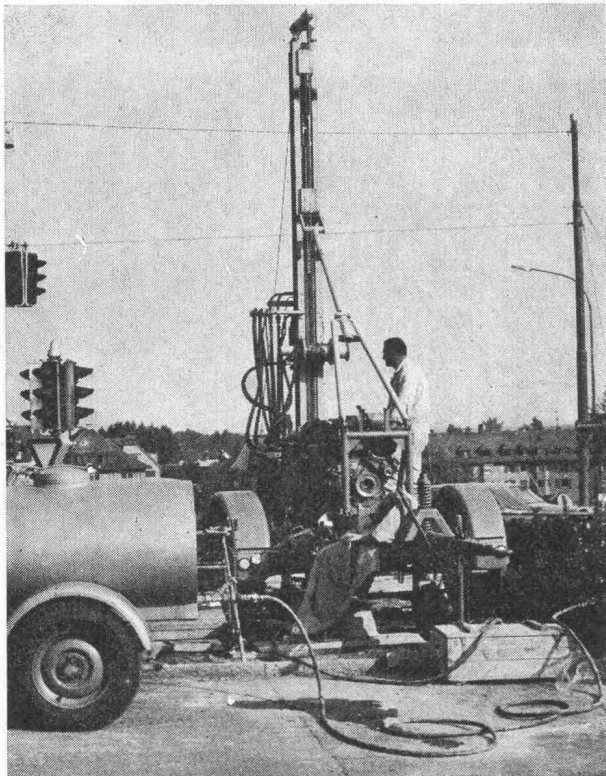

Sondierbohrung Bucheggplatz Zürich

Sondierbohrungen

Rotationskernbohrungen
Rammsondierungen
Scherflügelversuche
Ungestörte Bodenproben
Durchlässigkeitsuntersuchungen
Bohrungen für Injektionen
Fels- und Lockergesteins-Anker

Ing. Greuter AG, Zürich

Tel. 051 / 32 90 28

**Spezialfirma für Gunit, Spritzbeton, Injektionen
und Bohrungen**

GC

Leichtmetall- Schiebefenster

unentbehrliche Elemente des modernen Schulhausbaues

**Geilinger & Co.
Winterthur**

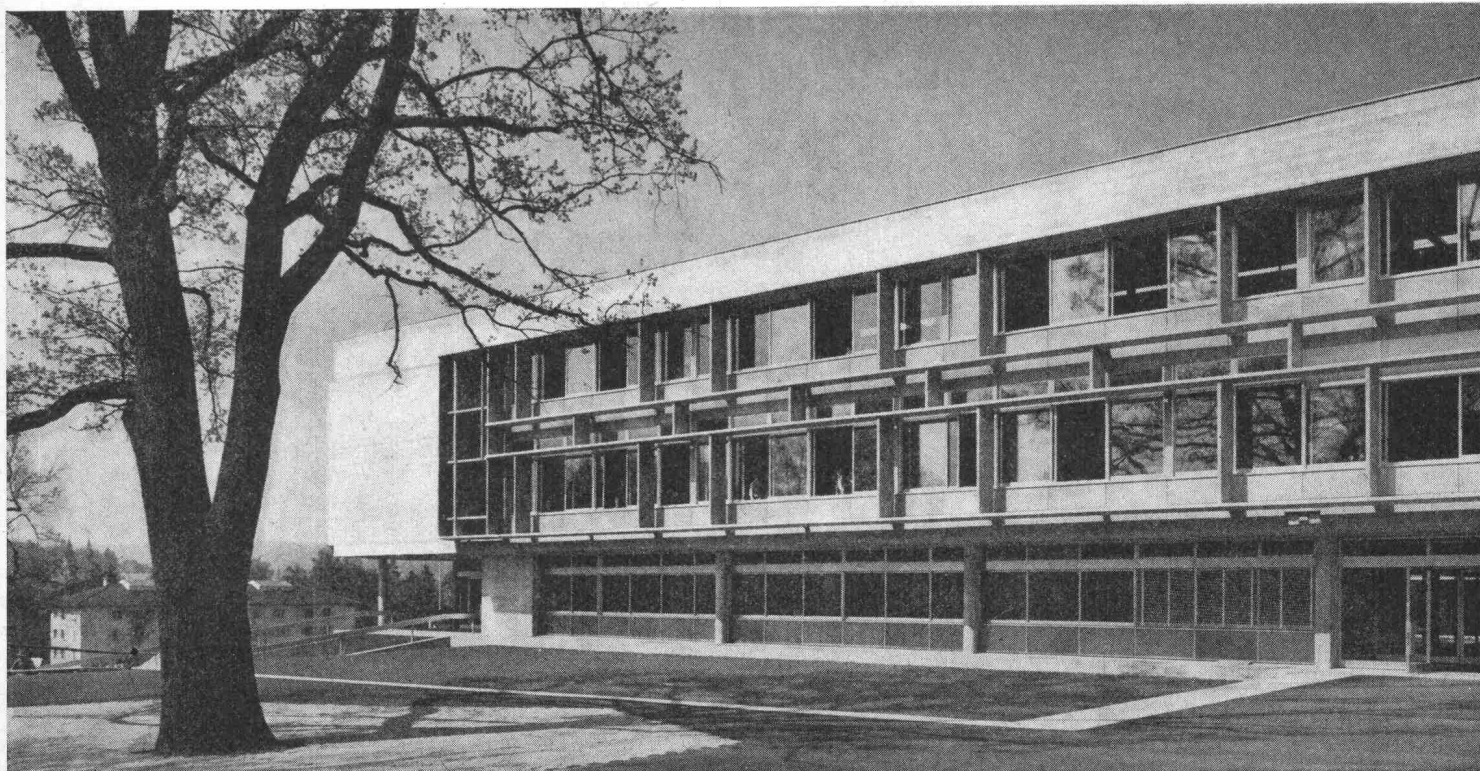

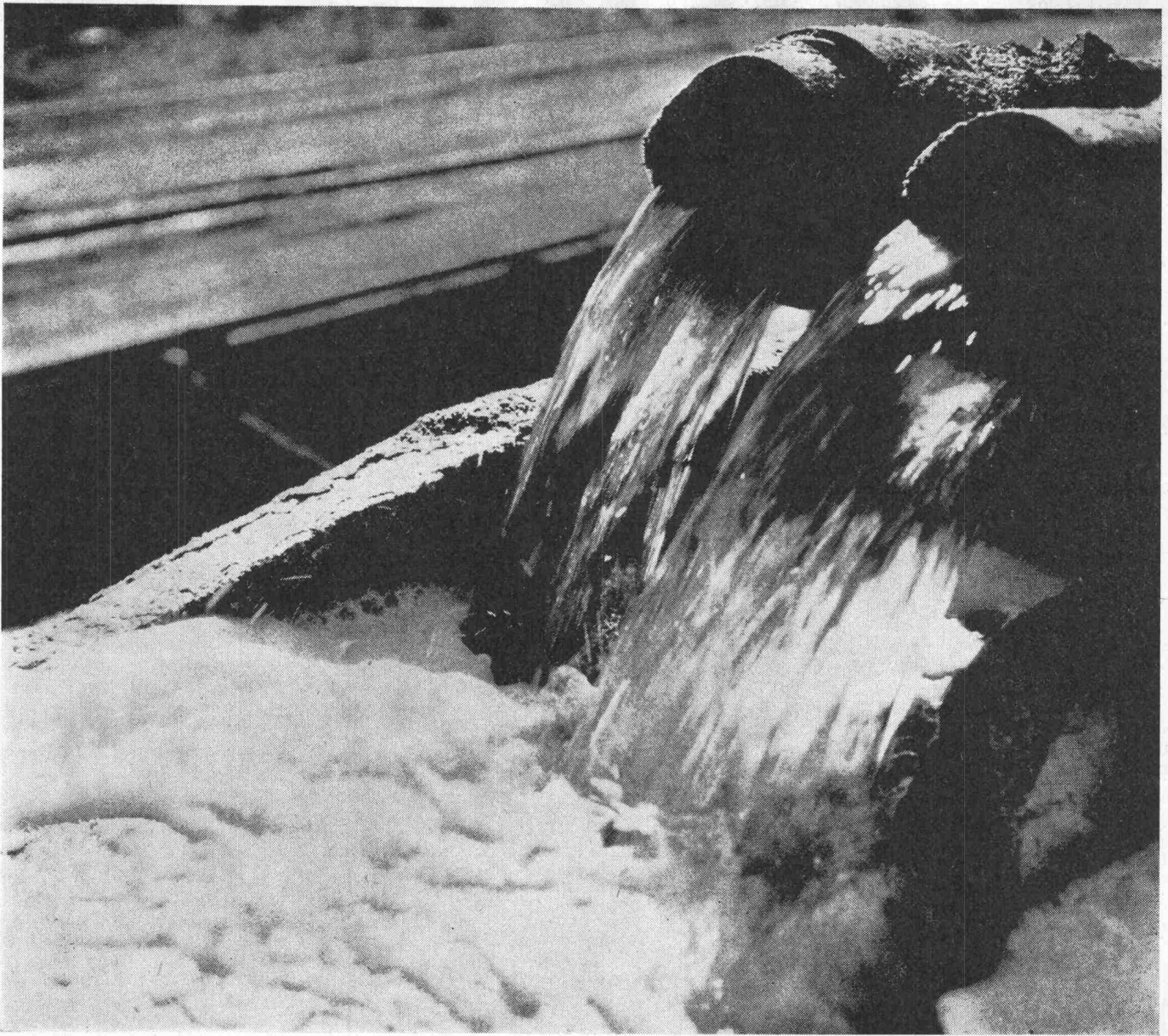

Abwasserprobleme? Trennungsschwierigkeiten? Schlechte Entwässerung?



Dow hat die Lösung bereit und wird Ihnen beim Einsatz des Polyelektrolyts Purifloc* gerne behilflich sein.

Eine Serie von Dow-Produkten, mit denen sich Arbeitsabläufe schneller, leichter und wirtschaftlicher erledigen lassen.

Verlangen Sie Unterlagen und Muster bei Dow Chemical Europe S.A., Alfred Escher-Strasse 82, 8027 Zürich, oder bei der Schweizer Vertretung:

Schneider+Co. AG, 8401 Winterthur,
Scheideggstrasse 2, ☎ 052/29 13 21.



Stop der Gewässerverschmutzung - mit Purifloc

Auf Baustellen ist unsere

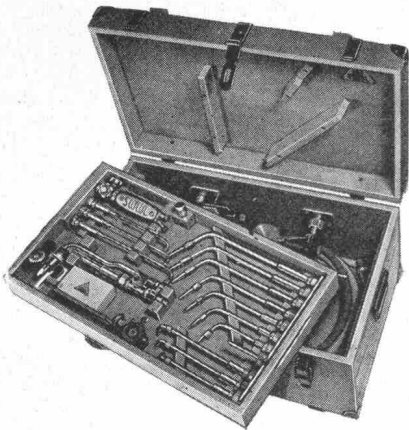

Montage-Kiste

unerlässlich. Eine komplette Schweiß- und Schneidanlage lässt sich damit schonend und stets griffbereit aufbewahren.

Verlangen Sie eine detaillierte Offerte oder unverbindliche Vorführung.

Sauerstoff- & Wasserstoff-Werke AG Luzern

6002 Luzern

☎ (041) 41 51 51



WARTMANN

Wabenträger

auf patentierten Litzka-Automaten hergestellt

ermöglichen das Durchführen von Leitungen

und ergeben leichte, elegante und wirtschaftliche Konstruktionen.

Wartmann & Cie. AG
Brugg Zürich Oberbipp
Tel. 056 41 16 11

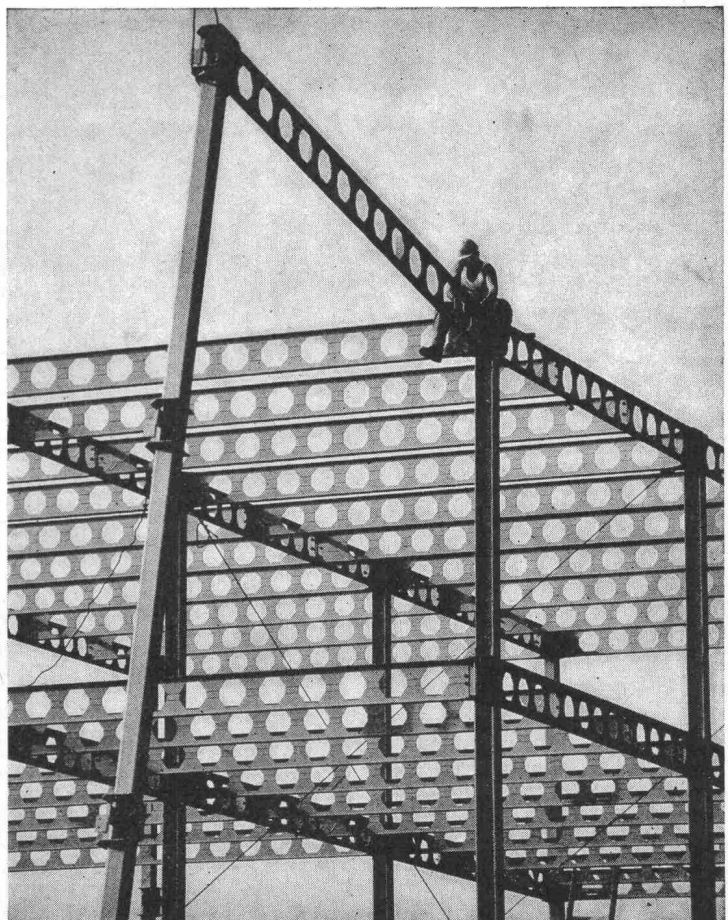

VETROFLEX ISOLIERUNG:

**WIRKSAMKEIT
KOMFORT
EINSPARUNGEN**

TEL-Verfahren

GLASFASERN AG
VERKAUFSBÜRO
8039 ZÜRICH
TEL. 051 271715

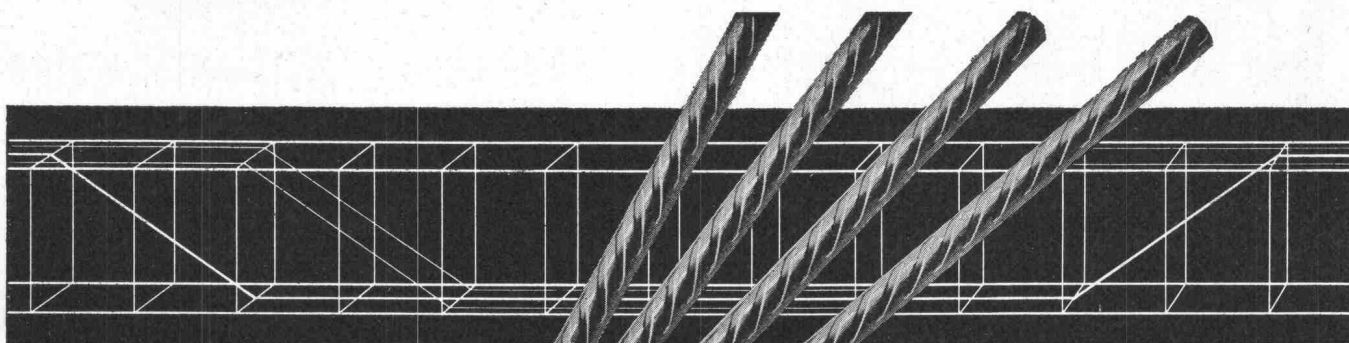

Elemente



Rippenstahl

Mit fi-Resta-Elementen voraus

fi-Rista-Elemente sind vorfabrizierte, punktgeschweisste Armierungen aus fi-Rista-Rippenstahl ϕ 3—12 mm. Zulässige Stahlspannung: 3000 kg/cm².

Betonfertigteile, Zementwaren usw. armieren Sie billiger, sicherer und rationeller mit fi-Rista-Elementen. Verlangen Sie unsere Dokumentation mit vielen Beispielen und profitieren Sie von unserer Erfahrung und Beratung durch unseren Bauingenieur.

Beachten Sie die fi-Rista-Rauhung

**Fischer & Co. Drahtwerke 5734 Reinach AG
Telefon 064/711555**

Fenster Kiefer AG Zürich



Fenster und Türen
in Doppelverglasung,
Isolierglas, Aluminium-
Holz, Kunststoff.

Bedienen Sie sich
unserer technischen
Beratung.

☎ 051/45 24 55

PIAB-Kranwaagen

- Messgenauigkeit $\pm 0,6\%$
- stossunempfindlich
- genaues Ablesen durch Skalen-
uhr (ϕ 285 mm)
- gegen plötzliche Belastung
und Entlastung gesichert
- kleinste Abmessungen und
geringes Gewicht

für Höchstlasten 0,5 t bis 50 t



Walter Meier **WERKZEUGMASCHINEN AG**

8024 Zürich Mühlebachstrasse 11-15
Telefon 051/34 54 00

50 JAHRE HOLZLEIMBAU

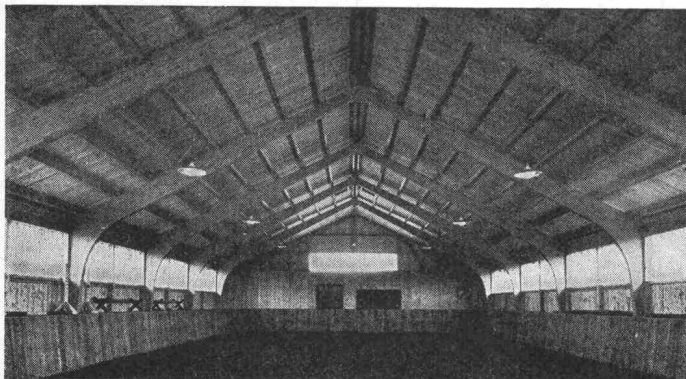

Reithalle



Seit über 50 Jahren stellen wir lamellenverleimte Träger und Binder, sogenannte «Hetzerträger», her. Die in der ganzen Schweiz sowie auch im Ausland von uns in grosser Zahl erstellten Bauten mit Hetzerbindern zeugen von unserer Qualitätsarbeit.

Wir rechnen, projektieren, offerieren für Sie nach Ihren Ideen oder nach eigenen Vorschlägen.

Haben Sie ein Problem, kommen Sie zu uns.

WERNER ZÖLLIG AG - HOLZLEIMBAU
9320 ARBON TELEFON 071 / 46 14 38

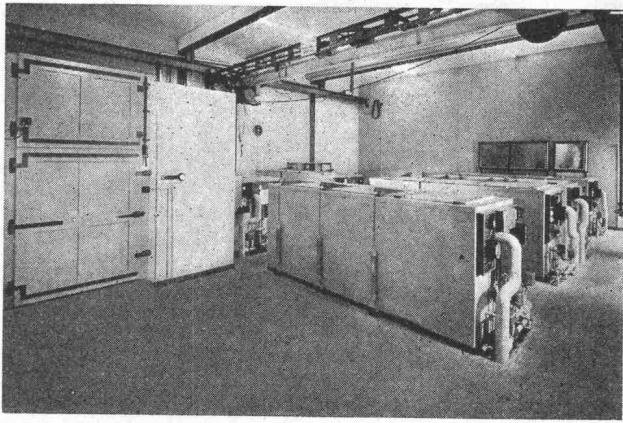

Beton-Frostanlage in der Empa

Qualität schont die Nerven

denn Qualität gibt keinen Anlass zu Aerger und Verdross. Gibt es etwas Besseres als einen Autofrigor-Kühlautomaten, der auch nach vielen Jahren noch zur vollen Zufriedenheit funktioniert? Wir glauben es nicht.

Eine Autofrigor-Kühlanlage ist aber auch eine gute Kapitalanlage, selbst dann, wenn für die Anschaffung etwas mehr ausgelegt wird, denn Qualität macht sich immer bezahlt.

Die Qualität des von uns verwendeten Materials und die Perfekt-Montage, ausgeführt durch unser qualifiziertes Personal, geben unseren Anlagen das gewisse «Etwas», das zu einer guten Anlage gehört. Daran sollten Sie denken, wenn Sie an Ihrer Kühlanlage eine Aenderung oder Vergrösserung vornehmen. Darum:

Für jeden Kältebedarf

Autofrigor AG 8052 Zürich Schaffhauserstr. 473
Telefon 051 / 48 15 55

Vertretungen und Servicestellen in:

Baar, Basel, Bern, Biel, Charrat, Chur, Davos, Fribourg, Genève, Lausanne, Lugano, Luzern, Sankt Gallen



GIROUD-OLMA AG

Industrie-Waagen jeder Art und Grösse

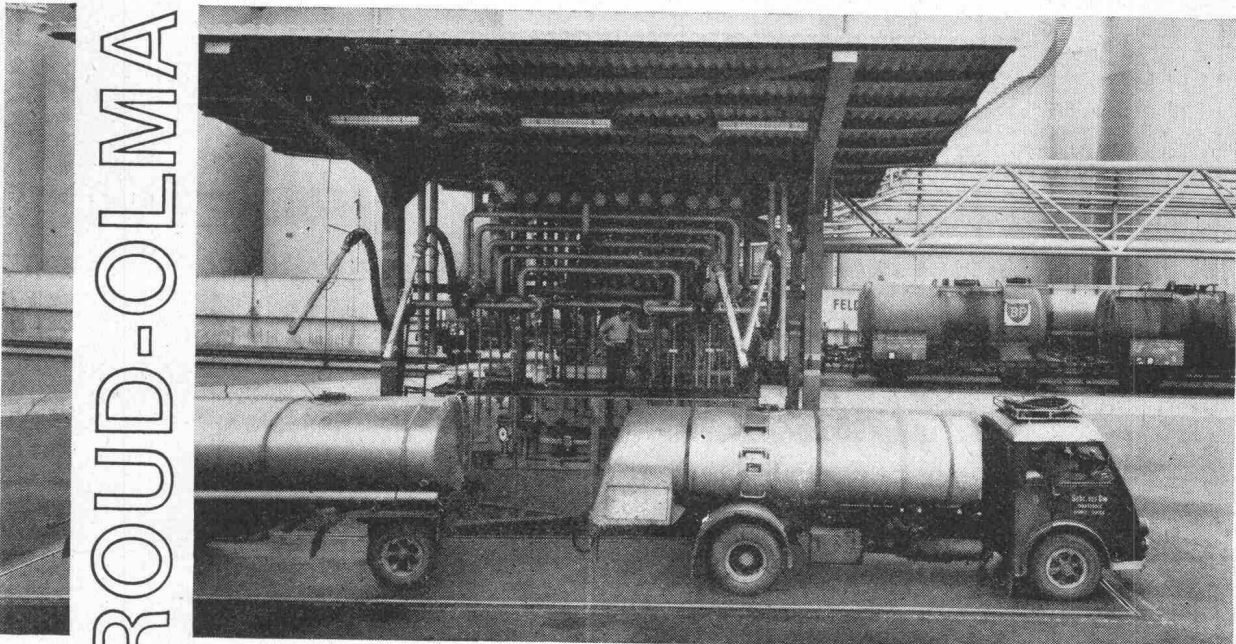

**GIROUD
OLMA**

GIROUD-OLMA AG OLTEN
Maschinen- und Stahlbau

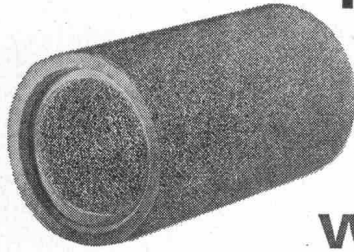

Hunziker-Filterrohre und Filterplatten entwässern das Erdreich dauernd wirkungsvoll

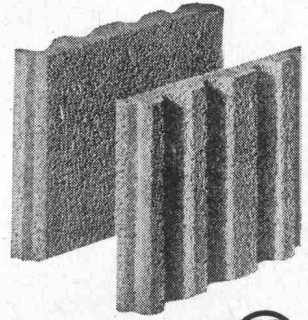

HUNZIKER Baustoff-Fabriken in Zürich, Bern, Brugg, Landquart, Olten und Pfäffikon SZ

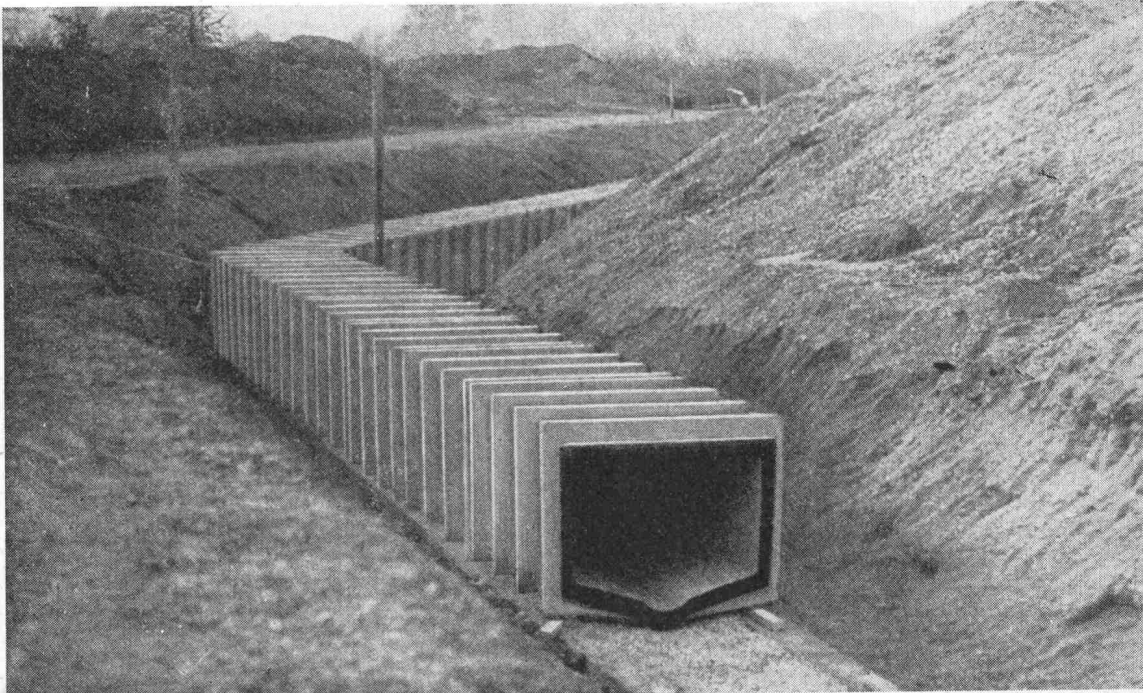

RUDOLF STÜSSI AG
BAUUNTERNEHMUNG
VORFABRIZIERTE BETONBAUTEN
8108 DÄLLIKON TEL. 051 71 40 40

Vorfabrizierter Abwasserkanal
Industriegebiet Dällikon
Bauherr:
Politische Gemeinde Dällikon
Projekt:
Techn. Büro H. Gujer, Rümlang

Stahlbau

JOSEF MEYER
Eisenbau AG. Luzern

Hallenbauten Brücken
Vordächer Masten
Autounterstände

Durchführungs- oder Futterrohre

aus Stahl oder PVC



LANZ

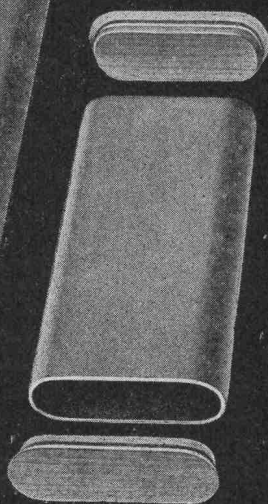

HERMANN LANZ AG
4853 MURGENTHAL

TELEFON 063 - 91341

Im Hallenbau

SCHICHTEX SPEZIAL

mit den roten Punkten.

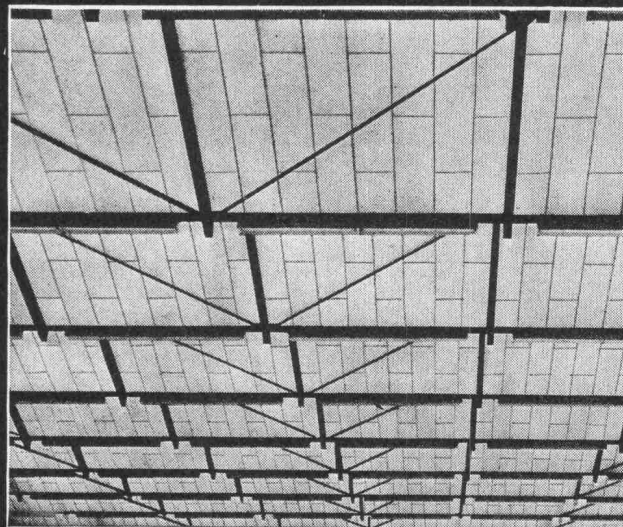

Aus schwer entflammablem Styropor.
Raumgewicht 18–20 kg/m³.
Längen bis 300 cm, Breite 62,5 cm.

Mit PVC-Folie[®] als Dampfbremse
und fertiger, abwaschbarer Untersicht weiss.

Mit eingebauter Aluminium-Folie[®]
als Dampfsperre.

Fertige Untersichten mit:
Strukturanstrich, Dispersionsanstrich offen,
Dispersionsanstrich porenschliessend,
Verputz weiss,
Zementschlämme porenschliessend grau,
Gipsauftrag, Glättstrich weiss.

Selbsttragende, begehbare
SCHICHTEX-Dachplatte 100/III,
30 kg/m², Spannweite bis 250 cm.



**BAU+INDUSTRIE-
BEDARF AG**

4002 Basel, Lange Gasse 13
Telefon 061 35 20 65

Dieser MONTA-Normschrank kostet nur Fr. 189.- (ab Werk)

Grösse 180×106×35 cm mit 4 Tablaren

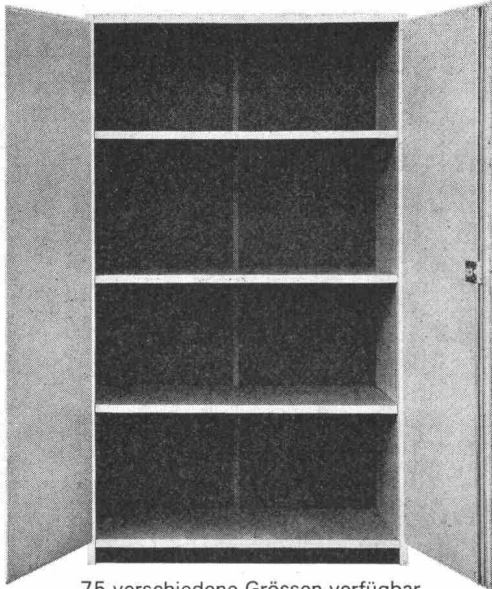

75 verschiedene Grössen verfügbar.

Ausführung: kastenverleimte Holzkonstruktion, beidseitig mit hellbraunen Hartfaserplatten. Alle Kanten mit weissen Kunststoffstreifen abgedeckt. Hartgrundierung aussen 10% Zuschlag. Lieferung direkt vom Hersteller. Bitte verlangen Sie unverbindlich Unterlagen.



Walter+Brunzeel AG

8362 Balterswil TG, 073/431313 (4 35 31)

71

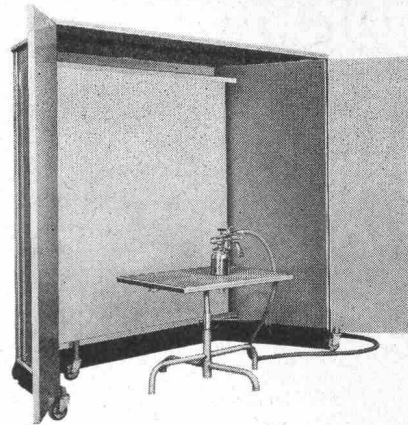

Warum die *Fröhlich* Spritzkabine?

- Weil
- sie mobil und zusammenlegbar ist und dadurch spätere Umplazierungen leicht möglich sind
 - sie eine bisher unerreichte Saugkraft besitzt
 - sie dank dem patentierten Filtersystem den Abluft-Entzug auf die Hälfte reduziert
 - dadurch enorme Heizkosten eingespart werden
 - der Filter schnell und praktisch kostenlos zu reinigen ist
 - sie geringste Betriebskosten und gesünderes Arbeitsklima garantiert.

Eine Demonstration in Ihrem Betrieb stellt alle diese Argumente unter Beweis.

Fröhlich SPRITZKABINEN

5524 Niederwil, Telefon 057 / 6 36 83



Bodentreppe aus Holz

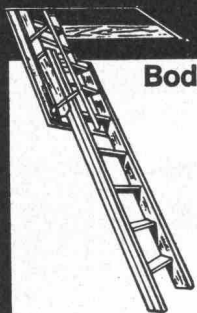

Scherentreppe aus Leichtmetall

Leichteste Handhabung
Höchste Stabilität
Beste Verarbeitung
Keinerlei Raumbedarf
auf dem Dachboden



MÜHLBERGER & CO

9000 St. Gallen

Rorschacherstr. 53, Tel. 071/24 65 22

Jede Treppe
wird nach Mass
ohne Aufpreis
angefertigt

Neben
der bewährten
Aufzugstreppe

bauen wir den
**COLUMBUS-
Flachdachausstieg**

mit Scherentreppe,
die ideale Kon-
struktion für das
Flachdach.

Saubere Ver-
arbeitung, prompte
Bedienung, gross-
zügiger Kunden-
dienst sind uns ein
besonderes
Anliegen.

Scherentreppe
schweiz. Pat.

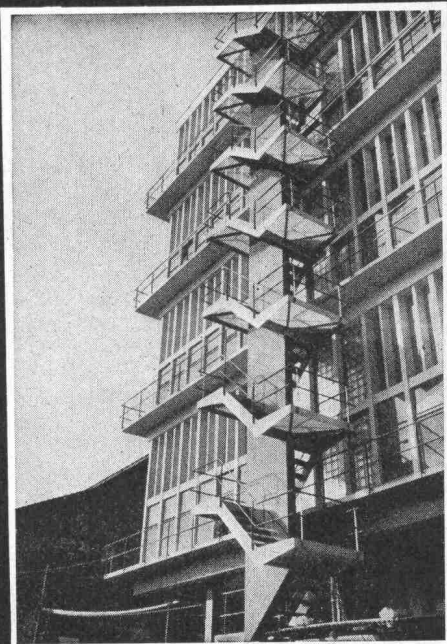

PREISWERK & ESSER

Stahlhochbau Schlosserei

Brückenbau Metallbau

Behälter Silos Ingenieurbureau

Basel

Schönastr. 10

Tel. (061) 32 46 88

CUPOLUX

eurodome

+ eurobase

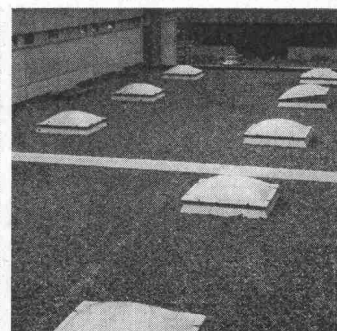
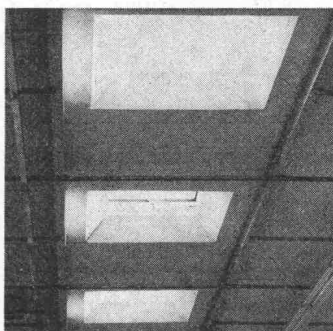
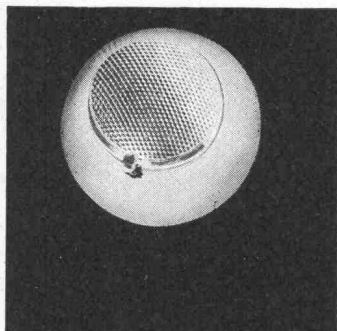
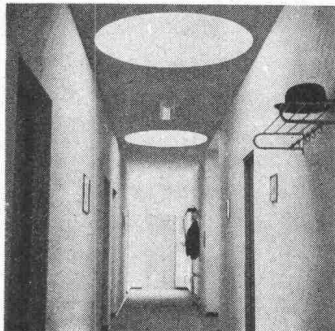

Durchschnittlich montieren wir gegen 2000 Lichtkuppeln pro Jahr. Das zeigt unsere Leistungsfähigkeit und die Qualität unserer Cupolux und eurodome (1955 montierte Kuppeln sind heute noch klar durchsichtig). Wenn Zeit Geld bedeutet, dann bietet die Scherrer-Baueinheit «Lichtkuppel + Zargenrahmen» ganz wesentliche Vorteile. Lassen Sie sich von uns beraten.

Jakob Scherrer Söhne
Allmendstrasse 7
8059 Zürich 2
Tel. 051 / 25 79 80

**die rationelle
Scherrer-
Lichtkuppel-einheit**



Lichtkuppeln Glasdachwerk
Spenglerei Bleipresswerk

WEGWEISEND!

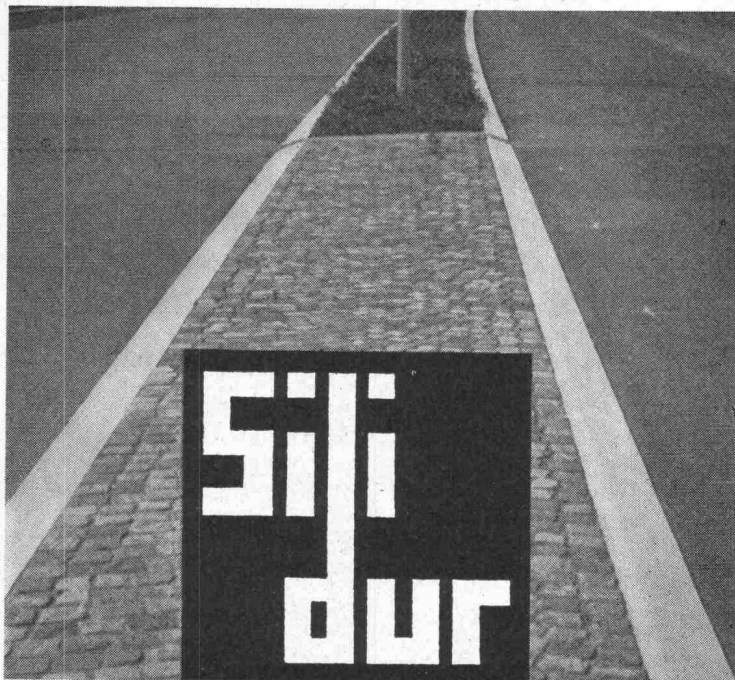

- Rinnsteine
- Bundsteine
- Trottoirrandsteine
- Brückensteine
- Inselsteine
- Gartenplatten
- Weichgruben-Einfassungen

STEINER SILIDUR AG
8450 Andelfingen

☎ 052 / 41 10 21

Formstein AG Rubigen
3113 Rubigen

☎ 031 / 68 25 44

compriband

für alle Fugendichtungen

grosse Querschnitte auch vor-
komprimiert lieferbar.

normal oder selbstklebend
schwarz oder grau

Generalvertretung
ROGER FREY, dipl. Ing. ETH

8039 Zürich Beethovenstrasse 47
Tel: 051/36 25 44

**KISSLING
BERN**



Stahlbau, Metallbau, Torbau,
Blechpresserei
Kunststoff-Konstruktionen

Hans Kissling AG Bern

Telefon 031 / 51 43 11
Zentweg 1
3072 Ostermündigen

hiag

Schal-Tafeln

Kunstharzbeschichtet für Sichtbeton,
ölimprägniert für Schalbeton

Hiag Holzindustrie AG
9430 St. Margrethen

Tel. 071 / 71 12 01

FRIAG Isolierungen

Grundwasser- und Flachdachisolierungen,
Abdichtungen

Frank Isolierungen AG, Sihlfeldstrasse 89, 8004 Zürich, Tel. (051) 25 67 92/93

Stahlbeton Fertig-Garagen
Broder 7320 Sargans SG

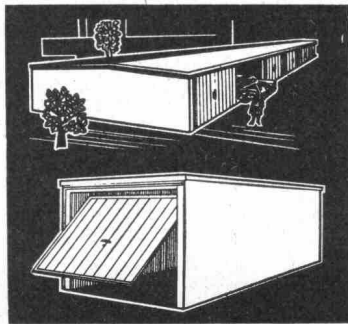

sofort benutzbar
solid
formschön
preisgünstig
Telefon 085 / 2 26 47

Kein Verkalken mehr

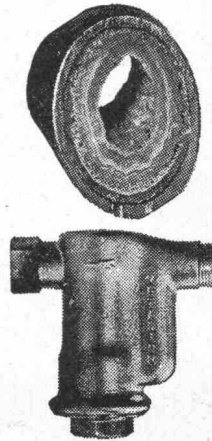

Schutz gegen Verkalkung, Rost und Korrosion durch das einfache, billige und erfolgreiche METADIUM-Verfahren (amtlich geprüft). Bereits sind über 5000 Apparate und Anlagen in der Schweiz installiert worden.

Für Sanitär-, Heizungs- und Klimaanlage. Anwendung: in Haushalt, Gewerbe und Industrie für Kühl- und Klimaanlage, Boiler, Waschautomaten, Heisswasser- und Kaffeemaschinen usw.

(Verlangen Sie Unterlagen)

Verkauf und Beratung:
A. Luisoni, Ingenieur, 8047 Zürich
Telefon 051 / 52 69 52 Triemlistrasse 52

Vorfabrizierte Schutzraum-Lichtschächte

genehmigt vom Bundesamt für Zivilschutz
2 Modelle: Für 1 Atü oder 3 Atü Schutzräume. Lichtmasse: 80x60 cm

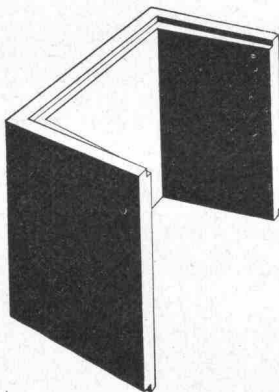

Lichtschacht für 1 Atü Schutzräume für normalen Wohnungsbau		Lichtschacht für 3 Atü Schutzräume für Sammel-Schutzräume	
Bauhöhe cm	Gewicht kg	Bauhöhe cm	Gewicht kg
130	507	130	725
50	195	50	275

Verlangen Sie bitte den Spezial-Prospekt oder wenden Sie sich an Ihren Baumaterial-Lieferanten.

comolli

Comolli's Erben AG. 5620 Bremgarten

Telefon 057/71414

Stellen- und Gelegenheits-Anzeigen

Tarif

1/1 Seite 185 x 259 mm Fr. 510.—	1/4 Seite 185 x 60 mm 90 x 128 mm Fr. 127.50	1/12 Seite 90 x 40 mm Fr. 42.50
1/2 Seite 185 x 128 mm 90 x 259 mm Fr. 255.—	1/6 Seite 185 x 40 mm 90 x 84 mm Fr. 85.—	1/16 Seite 90 x 28 mm Fr. 32.—
1/3 Seite 185 x 84 mm Fr. 170.—	1/8 Seite 185 x 28 mm 90 x 60 mm Fr. 63.80	1/24 Seite 90 x 18 mm Fr. 21.30

Chiffregebühr Fr. 2.—

Stellensuche werden nur noch schriftlich entgegengenommen.

IVA AG für internationale Werbung, 8035 Zürich

Beckenhofstrasse 16, Tel. 051/26 97 40, PC 80-32735

Ermässigte Preise ohne Rabatt für Wiederholungen

Anzeigenschluss: Mittwoch der Vorwoche, 10 Uhr. Filialen:

Sofern drucktechnisch möglich, kann der Anzeigenschluss bis Donnerstag der Vorwoche, 10 Uhr, verlängert werden.

1004 Lausanne, 19, av. de Beaulieu, Tel. 021/34 72 65
1204 Genève, 8, rue du Marché, Tel. 022/26 03 45

Wir suchen

Unternehmer

aller Branchen (Maurer, Elektriker, Spengler, Sanitär usw.) für **Ueberbauungen** in der ganzen Schweiz.

BAFUG, Postfach 30, 8060 Zürich

Architekt

übernimmt zur Ergänzung seines Arbeitsvolumens

— Projektierung
— und Ausführung von Industrie-, Wohn- und Geschäftshausbauten.

Offerten unter Chiffre 6615 an Mosse-Annoncen AG, 8023 Zürich.

STS POOL

Was ist STS-Pool?

Dies ist der Titel unserer neuen Druckschrift, die wir Arbeitnehmern und Arbeitgebern gern kostenlos zusenden. Sie erklärt Ihnen die vielen Vorteile unseres neuen Vermittlungssystems «mit Mitspracherecht». Sie erhalten die Schrift auf telefonische Anfrage oder gegen Einsendung des untenstehenden Talons. Eine Postkarte genügt auch.

Falls Sie eine Stelle suchen ...

... dann verlangen Sie gleichzeitig unverbindlich unsere neueste, komplette Liste «Offene Stellen» Ihrer Fachrichtung mit ausführlicher Wegleitung und einem Anmelde-Bewerbungsformular (Dokumentation für Stellensuchende).

Falls Sie einen Mitarbeiter benötigen ...

... wir senden Ihnen gern eine Gratis-Probenummer unserer neuesten, kompletten Liste «Stellenbewerbungen» Ihrer Branche mit ausführlicher Wegleitung und mit einem Anmeldeformular für offene Stellen (Dokumentation für Personalsuchende).

Offene Stellen

Wir veröffentlichen an dieser Stelle jede Woche einen kleinen Auszug aus unseren neuesten Listen «OFFENE STELLEN» aller Fachrichtungen. Nach Ihrer Anmeldung bei STS-Pool als Stellensuchender sind Sie automatisch auf eine Liste Ihrer Fachrichtung abonniert. Unsere Listen sind jede Woche à jour.

0009 M Maschinenkonstrukteur, mit mehrjähriger Praxis, evtl. in der Nahrungsmittelindustrie, für Planungsarbeiten (Ausbauplanung, Betriebsplanung) in der technischen Abteilung einer Fabrik der Nahrungsmittelbranche. Eintritt sofort oder n. Vereinbarung. Linkes Seeufer, Stadtnähe Zürich.

0010 M* Dipl. Masch.-Ingenieur, mit mehrjähriger Praxis, für Planung, Kalkulation u. Ausführung thermischer Grossanlagen im In- u. Ausland. Nach Einarbeit selbständige Tätigkeit im Rahmen einer Planungsgruppe. Spr. D, F, I oder E. Eintritt baldmöglichst. Fabrik für kommunale Anlagen in Zürich.

0008 E* Elektrozeichner/Konstrukteur, mit Praxis, für die Konstruktion elektr. Apparate u. von Anlageteilen f. Eisenbahnsicherungsanlagen. Je nach Vorkenntnissen selbständige Arbeit. Eintritt nach Vereinbarung. Firma in Vorort Zürich-Nord.

0009 E* Techn. Zeichner(in), mit oder ohne Praxis, als Mitarbeiter in einer Konstruktionsgruppe f. Apparate u. Anlageteile f. Eisenbahnsicherungsanlagen. Bei Eignung später selbständige Übernahme v. Teilaufgaben. Eintr. n. Vereinbarung. Firma in Vorort Zürich-Nord.

0010 E* Elektroingenieur, mit oder ohne Praxis, für Einarbeit und hernach für selbständige Tätigkeit als Projektverfasser für gesamte Anlagen auf dem Gebiet der Stellwerkautomatik, der automatischen Zuglenkung usw. Eintr. baldmöglichst. Spr. D, Franz.- u. Engl.-Kenntn. v. Vorteil. Firma in Vorort Zürich-Nord.

0011 E* Elektroingenieur, mit mehrjähriger Praxis, als selbständiger Mitarbeiter in Entwicklung u. Anwendung auf dem Gebiet der Fernsteuerung bzw. -überwachung und der Automatik. Franz.- u. Engl.-Kenntnisse v. Vorteil. Firma für Eisenbahnsicherungsanlagen in Vorort Zürich-Nord.

0012 E* Elektrozeichner(in), mit Praxis, für Install.-Pläne, Schemata, Pläne für HS-Anlagen, evtl. Devisterung. Franz.-Kenntnisse v. Vorteil. Eintritt: Mitte 1970. Elektroingenieurbüro in Zürich.

Der neue Stellendienst für die technischen Berufe, auf Gegenseitigkeit

0001 DJ* Absolv. HTL-Apparatebau, mit mehrjähr. Praxis, als Projektleiter bei Neuentwicklungen v. Geräteteilen u. neuen Geräten, f. Unterlagenforschung, Wertanalysen, Beratung der Geschäftsleitung und der Kunden. Engl. erforderlich. Eintr. sofort. Apparate/Optik-Firma in Basel.

0026 A* Architecte ETS diplômé, evtl. dessinateur qualifié, ayant pratique pour bâtiments divers. Entrée: mars 1970 ou à convenir. Bureau d'architecte au Locle.

0027 A Architekt, mit Praxis, für Ausführung von Entwurfs- und Wettbewerbsarbeiten. Eintritt sofort oder nach Vereinbarung. Kleineres Architekturbüro in Vaduz FL.

0028 A* Absolv. HTL-Hochbau, evtl. erfahrener Zeichner, für Mitarbeit bei Schulhausneubau, bei Eignung inkl. Bauführung. Ital.-Kenntnisse f. Bauführung v. Vorteil. Eintritt baldmöglichst. Architekturbüro in Zürich.

0019 T* Absolvent HTL-Tiefbau, mit Praxis, für Projektierung u. Bauleitung v. Wasserversorgungen, Kanalisationen u. Abwasserreinigungsanlagen. Eintritt baldmöglichst. Ingenieurbüro in Bern.

0020 T* Tiefbauzeichner/Bauführer, mit mehrjähriger Praxis, für die Führung einer grösseren Belegschaft im Strassen- u. Belagsbau, Vermessung u. Projektierung, Kostenvoranschläge, Bauleitungsververtretung. Eintr. baldmöglichst. Strasseninspektorat einer zentralschweizerischen Stadt. CH-Bürger.

0003 DB Docteur en agronomie ou économie rurale ayant plus. année d'expérience dans un centre de recherches agricole, comme directeur général d'un complexe de stations de recherche et d'expérimentation agricoles en Afrique du Nord. Entrée: juillet 1970. Compagnie internat. avec siège à Paris.

* Aus Kontingentsgründen nur für Schweizer und Niederlasser

(Ausschneiden)

Adressieren an:

STS-Pool, Schweiz. Technische Stellenvermittlung, Kanzleistr. 17, 8004 Zürich, Tel. 051/23 54 26. Sprechstunden von Montag bis Donnerstag von 14.00 bis 18.00 oder auf spezielle Vereinbarung.

Bestell-Zettel (Zutreffendes bitte ankreuzen)

Senden Sie mir unverbindlich und kostenlos:

- 1 Druckschrift «WAS IST STS-Pool?»
- 1 komplette Dokumentation für STELLENSUCHENDE
- 1 komplette Dokumentation für PERSONALSUCHENDE

Nur für Firmen: Senden Sie mir zusätzlich Anmeldeformulare für offene Stellen, da ich mehrere Stellen zu besetzen habe. In Blockschrift oder mit Schreibmaschine:

Name, Vorname bzw. Firma: _____

Berufsbezeichnung bzw. Branche: _____

Genaue Adresse mit Postleitzahl: _____

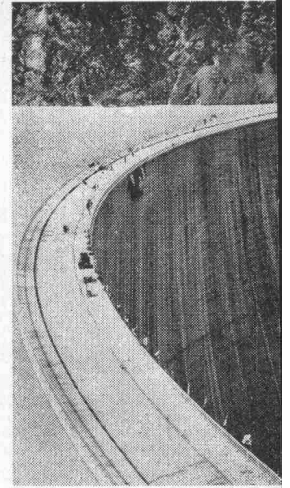
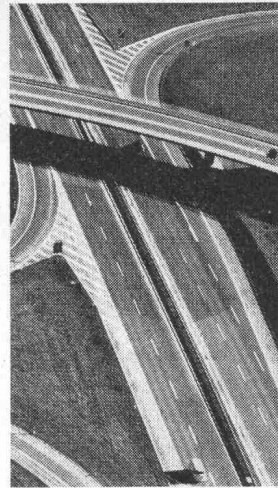
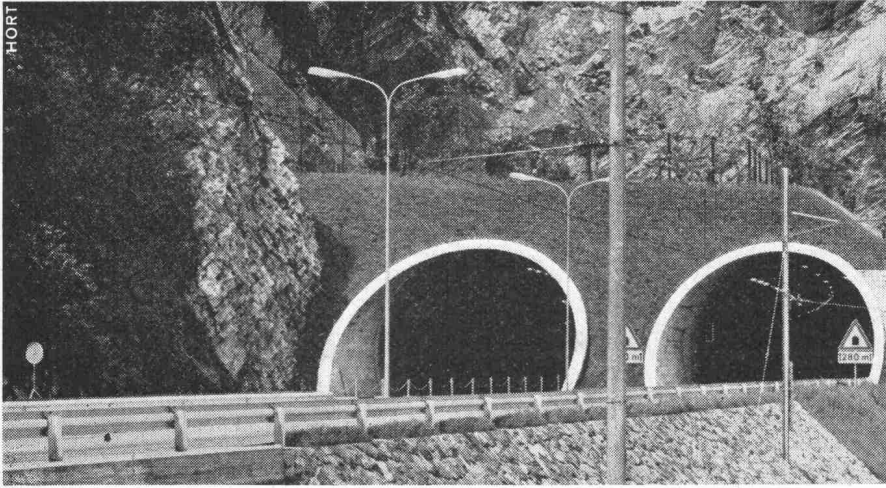

Tunnelbau Tunneln zur Überwindung natürlicher Barrieren gewinnen für den Strassenverkehr immer mehr an Bedeutung. Hier hat Schafir & Mugglin bei den grossen Bauten der letzten Jahre zu einer rationellen Arbeitsweise viel beigetragen.

Strassenbau Als eines der leistungsfähigsten Tiefbauunternehmen der Schweiz arbeitet Schafir & Mugglin massgeblich mit an der Erstellung unseres modernen Autostrassennetzes.

Kraftwerke Um den riesigen Energiebedarf decken zu könne arbeiten leistungsfähige Unternehmen daran, Wasserkraft rationell auszunützen. Wir haben grosse Erfahrung im Bau von Flusskraftwerken Erdämmen und Betonsperren.

Schildbauweise, Tunnelvortrieb in gebrächem Gebirge.

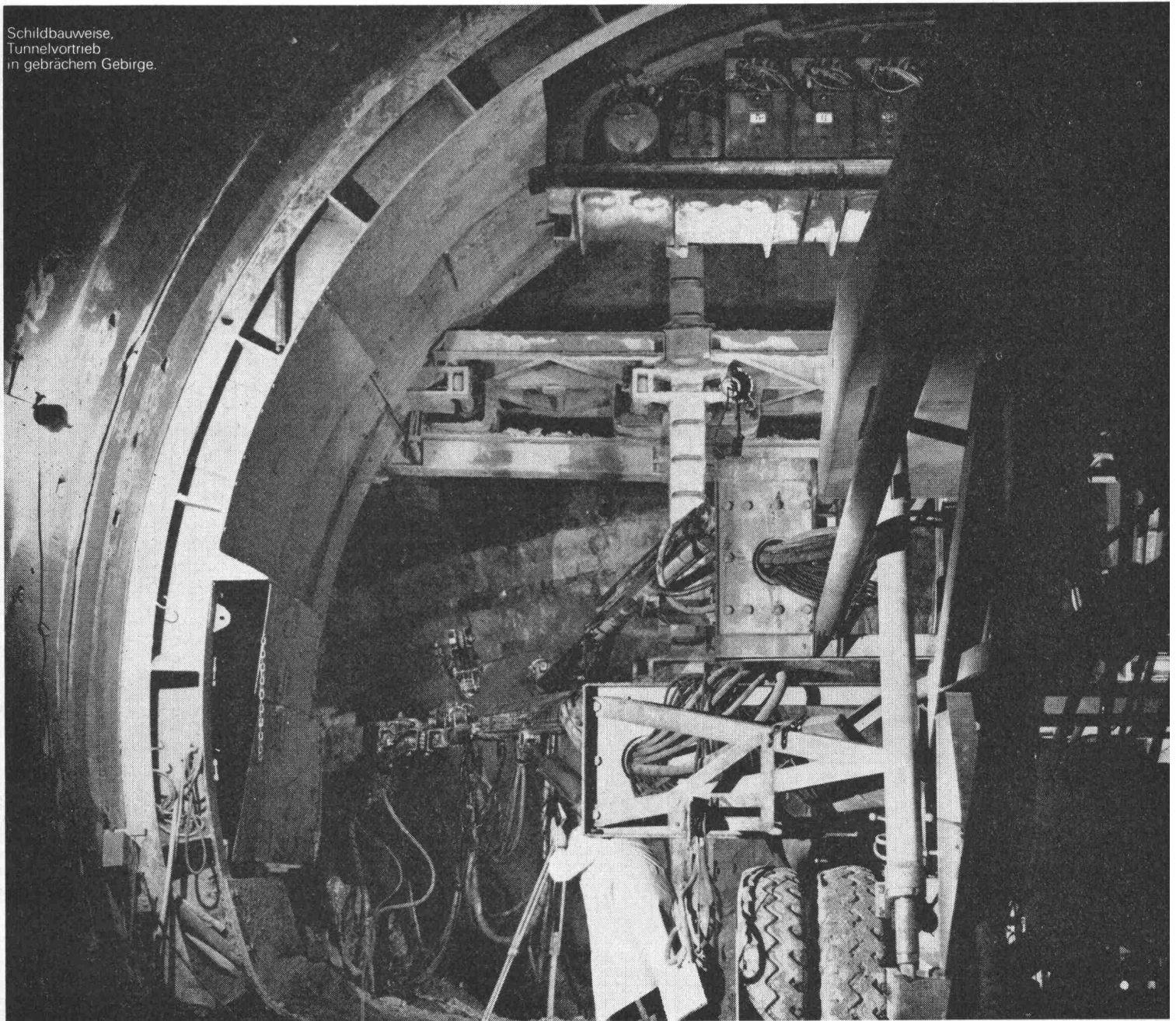

TIEFBAU

Postfach 8032 Zürich
Neumünsterallee 9
Telephon (051) 32 52 13
Telex 5 27 38
Weitere Geschäftsstellen:
Liestal und Chur

SPEZIALFUNDATIONEN

bentag Schlitzwände,
SM - Pfähle,
Tiefenverdichtungen nach dem
RDV Rütteldruckverfahren.
Postfach 8032 Zürich
Zollikerstrasse 44

ERDBAULABOR

alle erdbaumechanischen
und bauchemischen
Untersuchungen
Postfach 4410 Liestal

SCHAFIR  MUGGLIN