

Objekttyp: **Advertising**

Zeitschrift: **Schweizer Ingenieur und Architekt**

Band (Jahr): **102 (1984)**

Heft 4

PDF erstellt am: **22.09.2024**

Nutzungsbedingungen

Die ETH-Bibliothek ist Anbieterin der digitalisierten Zeitschriften. Sie besitzt keine Urheberrechte an den Inhalten der Zeitschriften. Die Rechte liegen in der Regel bei den Herausgebern. Die auf der Plattform e-periodica veröffentlichten Dokumente stehen für nicht-kommerzielle Zwecke in Lehre und Forschung sowie für die private Nutzung frei zur Verfügung. Einzelne Dateien oder Ausdrucke aus diesem Angebot können zusammen mit diesen Nutzungsbedingungen und den korrekten Herkunftsbezeichnungen weitergegeben werden. Das Veröffentlichen von Bildern in Print- und Online-Publikationen ist nur mit vorheriger Genehmigung der Rechteinhaber erlaubt. Die systematische Speicherung von Teilen des elektronischen Angebots auf anderen Servern bedarf ebenfalls des schriftlichen Einverständnisses der Rechteinhaber.

Haftungsausschluss

Alle Angaben erfolgen ohne Gewähr für Vollständigkeit oder Richtigkeit. Es wird keine Haftung übernommen für Schäden durch die Verwendung von Informationen aus diesem Online-Angebot oder durch das Fehlen von Informationen. Dies gilt auch für Inhalte Dritter, die über dieses Angebot zugänglich sind.

Die Spezialisten für das Abdichten von Betonbauwerken.



Abdichten von Betonbauwerken.

Das RENESCO Flexin®-Injektionssystem behandelt den Schaden nicht nur an der Oberfläche. Das gesamte Schadenzentrum und der ganze Baukörperquerschnitt werden vollständig gedichtet.

Die Korrosion der Armierung und andere gravierende Folgeschäden werden durch das RENESCO Flexin®-Verfahren ein für allemal verhindert oder gestoppt.

In Tiefgaragen, Zivilschutzbauten und anderen erdüberdeckten Betonbauwerken können undichte Stellen und Wassereinträge schlimmste Folgen haben. Da gilt es, rasch und wirkungsvoll einzugreifen.

Als Spezialisten für Bautenschutz und Bausanierung verfügen wir über die Mittel und Methoden, die in solchen Fällen sicheren Erfolg bringen. Möchten Sie mehr über die Renesco erfahren?

Oder haben Sie ein konkretes Problem zu lösen? Bitte rufen Sie uns an.

renesco®
Bautechnik AG

Lauetstrasse 35, 8112 Otelfingen-Zürich
Telefon: 01/844 31 71

Filialen in Basel, Bern, Chur, Lugano,
Winterthur, Servion-Lausanne

Coupon

- Rufen Sie mich bitte an.
 - Ich bitte um den Besuch eines technischen Beraters.
 - Senden Sie mir bitte detaillierte Unterlagen.
- Flexin

Firma: _____ SIA/1c/19.1.84

Strasse: _____

PLZ/Ort: _____

Telefon: _____

Bitte ausschneiden und einsenden an:
Renesco, Bautechnik AG,
Lauetstrasse 35, 8112 Otelfingen



**Neu im FALU-
Lieferprogramm**

K. Fassbind-Ludwig + Co.
Rickenstrasse
8646 Wagen b. Jona SG
Telefon 055 28 31 44

FALU Rollband- aufhängung

Erhältlich im Fachhandel.

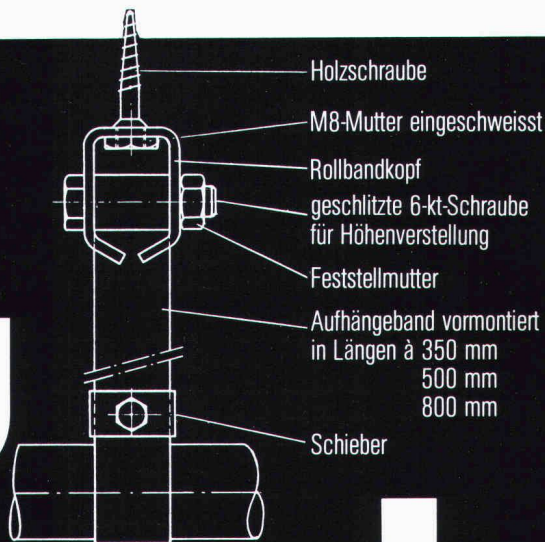

Empfehlung Nr. 3

Rollgestelle für Archivanlagen.

Durch den Einsatz von Verschiebeanlagen, anstelle von festen Gestellen, kann ein Platzgewinn bis zu 100% erreicht werden. Teure Bauten können auf diese Weise am wirtschaftlichsten genutzt werden. Die Lauf- und Führungsschienen sind aus hochwertigem Spezialstahl. Die Radschemel mit kugelgelagerten Laufrollen ausgerüstet. Der Antrieb erfolgt je nach Belastung von Hand oder mit Elektro-Getriebe-Bremsmotoren.

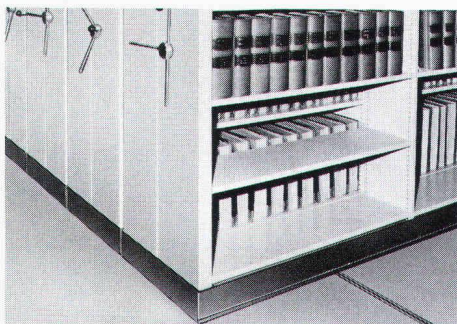

**WEHRLE
SYSTEM**

Eine sichere Empfehlung.

Verlangen Sie die ausführliche Dokumentation zu unserer Empfehlung Nr. 3.

Firma: _____
Sachbearbeiter: _____
Adresse: _____
PLZ/Ort: _____

Wehrle System AG Lager- und Betriebseinrichtungen 9230 Flawil

SUCOFLEX-PVC- DACHBAHNEN

Ein Schweizer Produkt nach SIA-Norm 280, von Fachleuten entwickelt. Denn wir verarbeiten Kunststoffe schon seit mehr als 50 Jahren.



HUBER+SUHNER AG

Beratung und Verkauf von Dichtsystemen

8330 Pfäffikon/ZH
Telefon 01-950 40 20

PS. VIDIFLEX und DILATEC sind weitere, eigenentwickelte, fabrizierte und bewährte Dichtsysteme für die Bauindustrie.

PUBLI G

SAIENUE

BOLOGNA-ITALIEN-MESSEGELÄNDE
14.-18. MÄRZ 1984

Frühjahrsbaumesse

- **Ausstellung von Bauteilen und Bauelementen - Innenarchitektur - Städteausstattung**
Hängendecken - Mobile Trennwände - Innentrennwände - Fussboden - Verkleidungen - Feste Einrichtungen, Zubehöranlagen - Städteausstattungen.
- **Ausstellung von Sport- und Freizeitanlagen**
Vollständige Sportanlagen - Mehrzwecksporthallen - Bedachungen - Pisten und Bodenbeläge - Schwimmanlagen - Beleuchtungsanlagen - Umkleieräume und Duschen - Tribünen.
- **Ausstellung von Fenstern und Türen**
Fenster, Türen und verwandte Erzeugnisse - Fassaden, Bauelementen - Bauglas - Einfriedungen und Schutzsysteme.
- **Ausstellung der Technologien für die Altbausanierung und Instandhaltung**
Verfahren zur Verstärkung von Fundament, Mauerwerk und Betonwerk - Dämmungsverfahren - Oberflächenbehandlung - Erzeugnisse und Geräte für die Wartung.

Informationen:

SAIENUE

Via Mascheroni 19
20145 Milano (Italien)
Tel. 02/487212-487875
Telex 334690 Filmsa

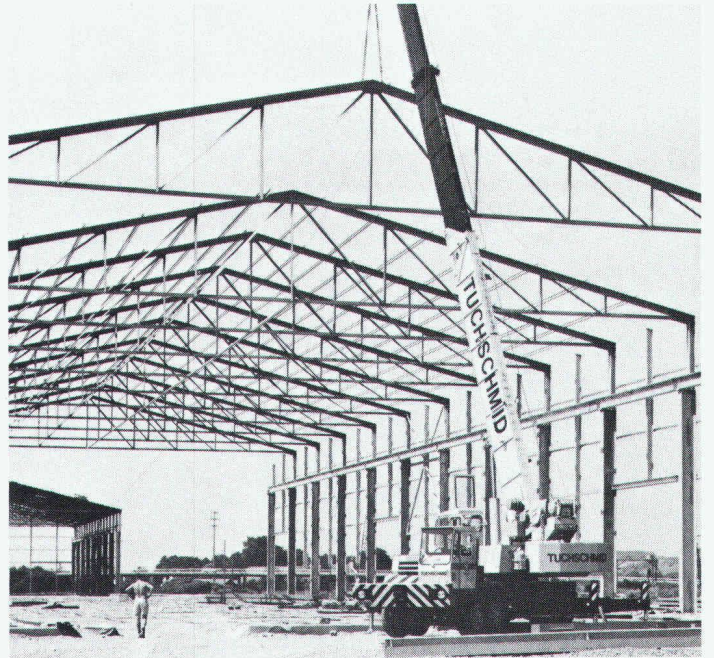

**Stahlbauten von Tuschschmid
von erfahrenen Fachleuten
durchdacht geplant und
sorgfältig konstruiert.**

Stahlbauten - Hochregallager
Fenster und Fassaden



Tuschschmid AG Kehlhofstrasse 54 Telefon 054 26 11 11
CH-8500 Frauenfeld Telex tuag 7 64 63



Boesch

Gartenbau 01 53 04 80

**Beratung,
Projektierung,
Planung, Ausführung,
und Pflege von:**

- Wohngärten
- Siedlungsgärten
- Öff. Parkanlagen
- Schulhausanlagen
- masch. Erarbeiten
- Sportplatzbauten
- Pergolen + Lauben
- Natursteinarbeiten
- Gartenumgestaltungen
- Muldenservice

Georges Boesch AG, Eierbrechstr. 16, 8053 Zürich
Büro: 01 / 53 04 80 / Werkhof Fällanden: 01 / 825 38 36

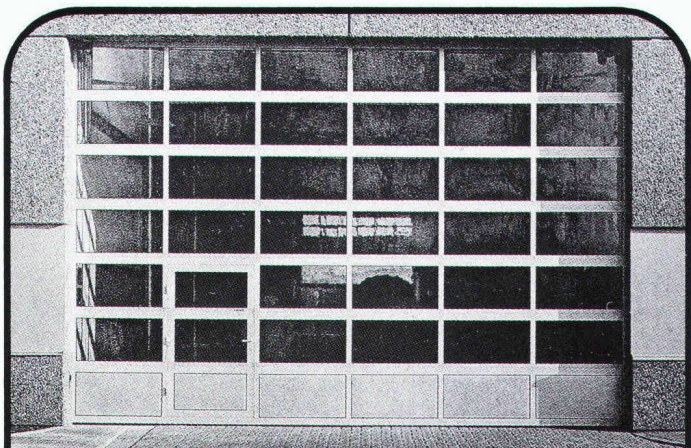

Alu-Sektionaltore

Unser Torprogramm ist bekannt für:

- Stabilität
- Eleganz
- Flexibilität
- Funktionstüchtigkeit
- lange Lebensdauer
- geringen Platzbedarf

Wir führen auch Fall-, Schiebe- und Rolltore. Antriebe, Sonderkonstruktionen usw. aus eigenem technischem Büro.

Pfister AG

**Metallbau
8575 Mauren
072 44 20 20**

3

Wasser- Zentralheizspeicher elcalor

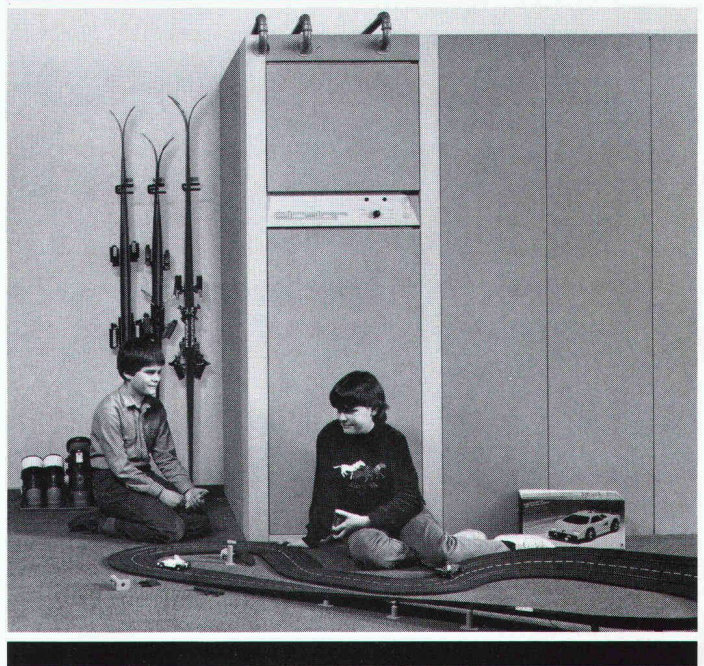

**Elektronische, zonenweise Temperatur-
anzeige für die optimale Zuschaltung der
Alternativ-Energien.**

Die ideale Heizung für Ein- und Mehrfamilien-
häuser, Alt- und Neubauten.

Überall leicht einbringbar dank Baukasten-
prinzip.

Freundliches, funktionelles Design.

Echte Schweizer Qualität.

■■■■■■■■■■ **COUPON** ■■■■■■■■■■

Senden Sie uns bitte Unterlagen über den **Wasser-Zentralheizspeicher**

Name _____

Adresse _____

PLZ/Ort _____

Einsenden an: **ELCALOR-Infodienst, 5001 Aarau, 064-25 33 88**

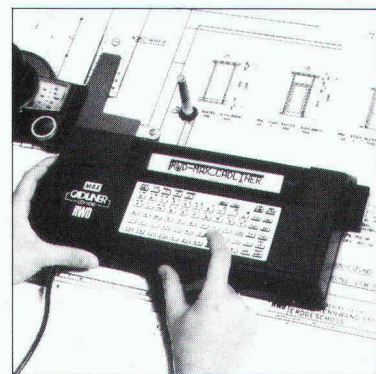

RWD

Schweizer Qualitäts-
Zeichentechnik

Cadliner CD 1100 die professionelle Lösung für elektronisches Pläne beschriften.

Senden Sie mir deshalb **gratis** die umfassende
Dokumentation über Cadliner CD 1100.

3/1

Adresse _____

Coupon einsenden an: Reppisch-Werke AG, 8953 Dietikon, Tel. 01-740 68 22

**Über 40 Service- und Beratungsstellen
in der ganzen Schweiz.**

...betonieren



...planziehen

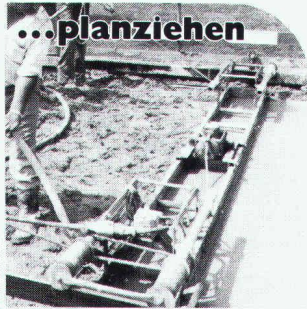

...vakuumieren

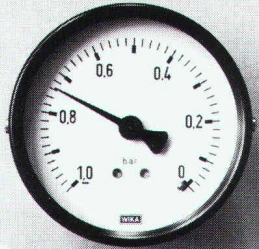

...glätten

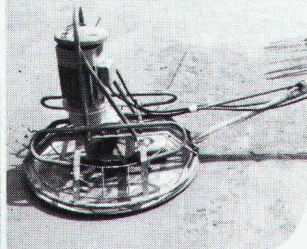

Vakuu-Beton

Vakuu-Beton in aller Welt haben TREMIX® zum Marktleader gemacht
Seit 15 Jahren an Millionen m² weltweit erprobt, davon einige 100 000 m² in der Schweiz

- Beratung durch geschultes Fachpersonal
- Prüfzeugnisse aller namhaften Institute
- Verlangen Sie unsere ausführliche Dokumentation

TREMIX

Tel. 045 - 21 53 33

Betontechnik AG 6210 Sursee



Baustatikprogramme für Commodore, Sirius/Victor und IBM PC

Ebene und räumliche Stab- und Fachwerke, Durchlaufträger und -Platten, Platten mit finiten Elementen usw.
Neu: TWO

Wulf Seele, Ing. SIA, Flurstrasse 44, 2544 Bettlach, /65 / 55 21 43

Stetes Inserieren Erfolg!
bringt

SCHLUSS MIT SOLCHEN PROBLEMEN!

Allein in der Schweiz über 10 000mal erfolgreich im Einsatz:

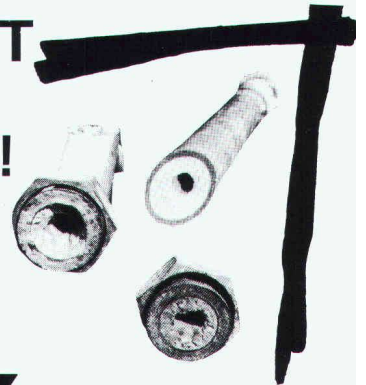

Crustex

elektrophysikalische Kalk- und Korrosionsschutzanlagen

Darum CRUSTEX:

- geschmacklich und chemisch unverändertes, einwandfrei sauberes und gesundes Trinkwasser
- keine Chemikalien, daher äusserst umweltfreundlich
- kein Kesselstein, keine Korrosionen
- bis 10 Jahre Garantie
- kein Unterhalt, unbedeutende Betriebskosten
- keine Bewilligungspflicht

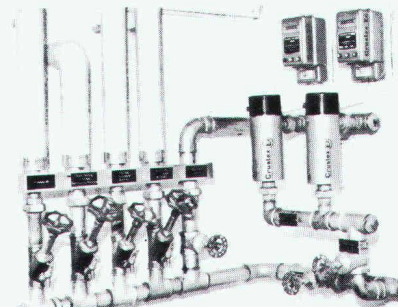

Fabrikant:

CRUSTAG, Postfach, 8023 Zürich, Telefon 01 / 251 08 16

- Wir wünschen unverbindliche Beratung
 Senden Sie Dokumentation

- Wir interessieren uns auch für Ihren Clino-Feinfilter

Coupon

Name _____ Strasse _____

Plz./Ort _____ Telefon _____ SIA

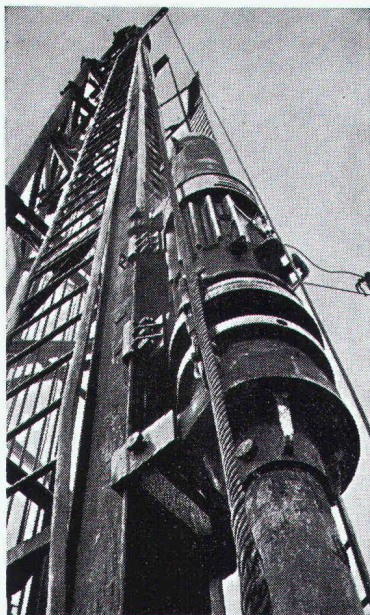

Pfahlfundationen

- Bohrpfähle 125 + 150 cm Ø
- Ortsbetonpfähle «DELTA»
- Fertigbetonpfähle
- Holzpfähle
- Presspfähle
- Wasserbauarbeiten
- Spundwände

EGGSTEIN AG LUZERN

Industriestrasse 16 Telefon 041 - 44 66 04

Wie weiche Wege befahren werden - bei harter Kalkulation:

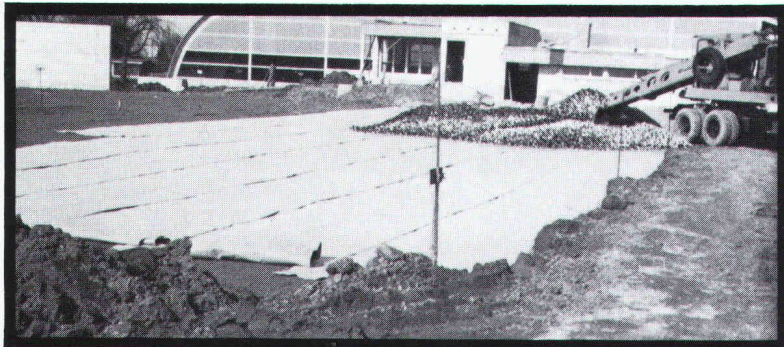

TREVIRA-spunbond wirkt als Trennschicht zwischen Untergrund und Strassenoberbau, als Filter bei Drainagen, Dammschüttungen und Böschungen.

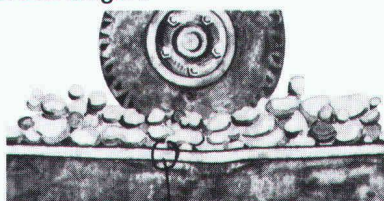

TREVIRA spunbond
TREVIRA spunbond macht weiche Wege hart und fest

80



Adolf Locher AG Stahlhandel Bauwerkzeuge

8107 Buchs
9450 Altstätten SG
7000 Chur

Telefon 01 844 00 66
Telefon 071 75 25 25
Telefon 081 24 54 54



Hauser AG Eisen

9001 St. Gallen
8401 Winterthur
8808 Pfäffikon SZ

Telefon 071 22 88 75
Telefon 052 23 14 31
Telefon 055 48 43 43

Software für das Planungsbüro

für HP Series 80
neu für HP 9816, 9826, 9836

- Stabstatik beliebiger Tragwerke
- Böschungen, Stützmauern
- Drucknetze, Hydraulik (neu!)
- Devisierung CRB, VSS, diverse
- Büroadministration, Buchhaltung
- Lohn und Gehalt

Verlangen Sie Unterlagen.

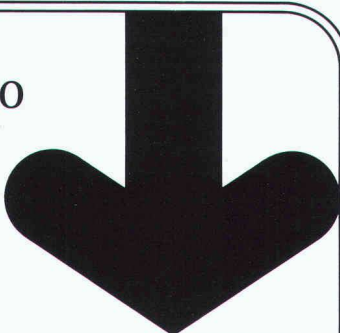

Ingenieur- und Planungsbüro
rony dahinden

Dipl. Bauing. ETH/SIA
8370 Sirmach
Grünastr. 4
Tel. 073 26 39 22

FRISBA Fertig-Garagen



Das Erfahrungsplus

13 Jahre FRISBA-Fertigaragen, tausende zufriedener Kunden: Profitieren Sie von diesem Erfahrungsplus!

SIA

FRISBA AG

6275 Ballwil, Telefon 041/89 16 66



Bauen trotz Kälte und Schnee:

Winterbauheizung

Unsere flexiblen Geräte mit der gezielten Luftverteilung, mit der wirtschaftlichen Thermostat-Steuerung und dem prompten Service lösen auch Ihre Winterbauprobleme. Wir liefern sofort, denn wir sind überall in Ihrer Nähe. Rufen Sie doch einfach an!

Krüger + Co.
9113 Degersheim, Telefon 071/5415 44
Niederlassungen: Oberhasli ZH,
Hofstetten SO, Münsingen BE,
Gordola TI, Lausanne

KRÜGER

Nr.	Preis
3416 Eine wirtschaftliche Lösung zur Regelung von Pumpen. Von Jean-Emile Graeser und Ramiro Rodriguez, Lausanne	4.-
3417 Traglastberechnung gekrümmter Stahlbeton- und Spannbetonträger aufgrund der Plastizitätstheorie. Von René Walther, Lausanne, und Bernard Houriet, Tramelan	4.-
3418 Durch Menschen verursachte Bauwerksschwingungen - am Beispiel einer Turnhalle. Von Hugo Bachmann, Zürich	4.-
3419 Die Gateway-Brücke in Brisbane (Australien). Von Peter Matt, Pierre Roelli, André Vaucher und Jean-Marc Voumard, Bern	4.-
3420 Formation of the Solar System from a potential-vortex-natured Nebula Disk. By Yan N. Chen, Winterthur	10.-
3421 Der Winterdienst in der Stadt - eine Standortbestimmung. Von Ulrich Knobel, Zürich	4.-
3422 Die Zürcher S-Bahn - ein Grossprojekt am Anfang seiner Verwirklichung. Von Samuel Stähli, Zürich	4.-
3423 Le critère d'adaption en analyse des contraintes - exemples d'application. Par Michel Del Pedro et Nicolas Xenophonidis, Lausanne	4.-
3424 Neues Programm für Armierungsnetze. Von Urs Oelhafen, Rapperswil	4.-
3425 Grundlagen zur Berechnung von Müllfeuerungen. Von Herbert Hämmerli, Zürich	8.-
3426 Gedanken zum Nationalstrassennetz im Raume Zürich. Von Rolf Meyer-von Gonzenbach, Zürich	4.-
3427 Stabilisierung von Rutschungen mittels Ankern und Pfählen. Von Jachen Huder, Zürich. Fünf Jahre Erfahrung mit der Norm SIA 191 «Boden- und Felsanker». Von Jachen Huder, Zürich, und Hans Georg Locher, Bern	6.-
3428 Vorgespannte Gründungsanker mit Litzen. Von Peter H. Bruder und Kurt Heer, Zürich	4.-
3429 Sprengungen von armiertem Beton in bestehenden Gebäuden. Von René Widmer und Peter Müller, Zürich	4.-
3430 Ursachen und Lösungsansätze der heutigen Arbeitslosigkeit. Von Egon Tuchtfeldt, Bern	4.-
3431 50 Jahre Institut für Aerodynamik an der ETH Zürich. Von Fritz Schultz-Grunow, Aachen, und Nikolaus Rott, Zürich	4.-
3432 Strategie zum Energiesparen. Von Conrad U. Brunner und Ernst A. Müller, Zürich. Energiebilanzmodell. Von Conrad U. Brunner und Ueli Soom, Zürich	8.-
3433 Netzschalen aus Holz für grosse Spannweiten. Von Wendell E. Rossmann, Phoenix. Zur Konstruktion von Holznetzschalen. Von Christoph C. Häring, Pratteln	4.-
3434 Ersatz der Tassino-Brücke in Lugano. Von Peter Roos, Luzern	2.-
3435 Erhaltung eines gemauerten Bogenviadukts. Von U. Graber, Bern	2.-
3436 Der Gemüse- und Früchte-Engrosmarkt Zürich. Diverse Autoren	8.-
3437 Die Fotogrammetrie - ein modernes Aufnahmesystem. Von Roberto Pastorelli, Lugano	2.-
3438 Stand und Perspektive der Gewässerschutzforschung in der Schweiz. Von Ueli Bundi, Dübendorf	2.-
3439 Der Jonglei-Kanal im Sudan. Von Eduard Gruner, Basel	2.-
3440 Anwendung eines mathematischen Modells zur Simulation der Schwallwelle vom 7. August 1978 am Palagnedra-Stausee. Von Sébastien Bauer, Baden, und Pierre Delley, Locarno	6.-
3441 Sanierung der Maillard-Bogenbrücke über den Rhein in Laufenburg. Von Ernst Woywod und Branislav Lazic, Aarau	4.-
3442 Überlegungen des Ingenieurs zur Erhaltung und Erneuerung von Tiefbauten. Von Andreas Wackernagel, Basel	4.-
3443 Von der Instrumentierung zur Automatisierung in der Energie- und Haustechnik. Von Hans Rambousek und Jobst Willers, Basel	6.-
3444 Symposium über die angewandte Mechanik in Industrie und Hochschule. Diverse Autoren	20.-

Verlags-AG der akademischen technischen Vereine

8021 Zürich

Ø 01/201 55 36

Postfach 630

EIDGENÖSSISCHE TECHNISCHE HOCHSCHULE

SYMPOSIUM ÜBER ANGEWANDTE MECHANIK IN INDUSTRIE UND HOCHSCHULE

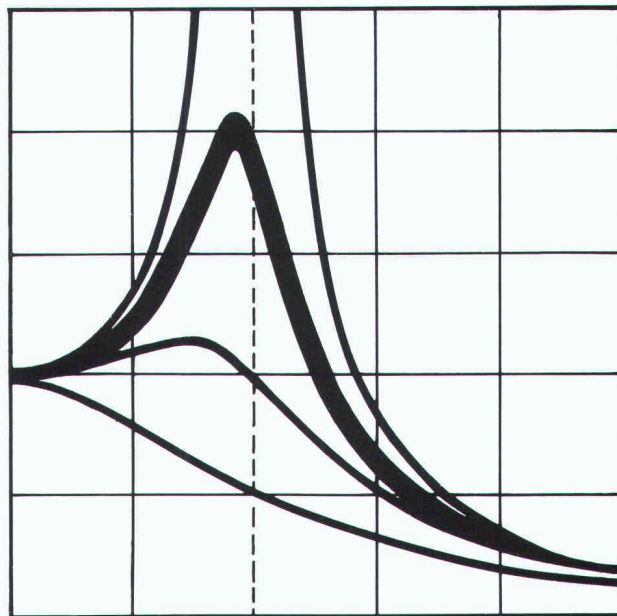

Autoren: A. Speiser, H. Wyssmann, E. Anderheggen, J.P. Wolf, G. Schweitzer, J. Carlsson, J. Peters, R. Snoeys, L. Van den Noortgaate, J.C. Nagtegaal, D.F. Fischer, F.G. Rammerstorfer, M. Del Pedro, N. Xenophonidis, A. Elfing, G. Anderson, G. Delfontaine, J.-C. Mévillote, M. Sahir, U. Stüssi

Die Beitragsreihe aus dem Schweizer Ingenieur und Architekt ist jetzt auch als Sonderdruck erhältlich. Preis: Fr. 20.-.

Zu beziehen bei:

Verlags AG der akademischen technischen Vereine
Postfach 630 8021 Zürich Tel. 01/201 55 36



Senden Sie mir bitte

_____ Exemplare des Sonderdruckes:

**«Symposium über angewandte Mechanik
in Industrie und Hochschule»**

(Preis: Fr. 20.-)

Name: _____

Vorname: _____

Strasse: _____

Plz/Ort: _____

Datum: _____

Unterschrift: _____

Stellenangebote



Bau- und Landwirtschaftsdirektion Kanton Basel-Landschaft

Wir suchen per sofort für die Dauer von mindestens einem Jahr einen jüngeren

Planer (Ref.Nr. 6)

mit einiger praktischer Erfahrung, zur Lösung siedlungsplanerischer Aufgaben. Die Tätigkeit umfasst Bereiche der Grundlagenbeschaffung sowie die Bearbeitung konzeptioneller und städtebaulicher Fragen.

Erforderlich ist die Ausbildung als Architekt ETH oder HTL sowie ein entsprechendes, abgeschlossenes Nachdiplomstudium als Raumplaner.

Weitere Auskünfte erteilt Herr M. Keller, Regionalplanungsstelle beider Basel, Tel. 061/96 59 33 / 96 59 37.

Offerten mittels offiziellem Bewerbungsformular sind bis spätestens 30. Januar 1984 zu richten an das

Kant. Personalamt, 4410 Liestal
Telefon 061/96 52 32

Spezialfirma für Vorspanntechnik – Tiefbau – Hochbau – Spezialgebiete

sucht

Bauingenieur ETH/HTL

- Baustellenführung
- Technische Spezialaufgaben
- Offertwesen und Kalkulation
- Kundenberatung

Idealalter: 28- bis 35jährig.

Eintritt: sofort oder nach Übereinkunft.

Standort: Zürcher Oberland.

Initiativer Mitarbeiter – zuverlässig und selbständig – findet vielseitige, ausbaufähige Tätigkeit. Als leistungsstarkes, dynamisches Team arbeiten wir eng mit weltbekannter Spezialunternehmung zusammen. Bitte senden Sie Ihre Bewerbung mit den üblichen Unterlagen an:

SpannStahl AG

8340 Hinwil ZH Telefon 01 / 937 10 20

Unser Kunde, ein im Grossraum Wil domiziliertes und seit Jahren erfolgreiches Generalunternehmen im Wohnungsbau, geniesst dank seinen qualitativ hochstehenden Bauten einen hervorragenden Ruf. Dass dieser Qualitätsbestand auch in Zukunft das Markenzeichen des Unternehmens bleibt, ist eine der Zielsetzungen, die Ihnen als zukünftiger

Personal Sigma

Baumanager / Leiter Architektur

erteilt werden. Ihre Hauptaufgabe besteht in der Sicherstellung eines reibungslosen und wirtschaftlichen Arbeitsablaufes in der Architektur, in welcher Einfamilienhäuser und industrielle Bauten individuell sowie normiert geplant werden. Zu Ihrem Hauptaufgabengebiet gehört ebenfalls die Betreuung der Bauherrschaft sowie die Verteilung der Arbeit an Ihre rund 25 Mitarbeiter, die mit Fingerspitzengefühl, aber trotzdem starker Hand überwacht und geführt werden müssen.

Als wichtige Voraussetzung erachten wir nebst einer fundierten Berufsausbildung, beispielsweise als Hochbauzeichner, eine geeignete Weiterbildung (zum Beispiel Architekt HTL), vor allem aber den Nachweis, dass Sie sich in einer vergleichbaren Position bereits bewährt haben. Als ehrliche und starke Führernatur sind Sie ausserdem besonders in den Bereichen Kundenbetreuung, Grobplanung, Arbeitsablauforganisation sowie Terminplanung erfahren und zählen sich zu jenen Personen, die sich aktiv an der Firmenpolitik mitbeteiligen.

Wenn Sie über diese interessante Stelle mehr in Erfahrung bringen wollen, nehmen Sie bitte mit dem beauftragten Berater, Herrn Bruno Braun, unverbindlich Verbindung auf. Er wird Ihre Bewerbung objektiv und vertraulich behandeln und erteilt Ihnen in einem persönlichen Gespräch gerne nähere Auskunft.

P.S.

Idealalter zwischen 30 und 40 Jahren



Personal Sigma St.Gallen AG

Filiale Weinfelden, Rathausstrasse 26, 8570 Weinfelden, Telefon 072 22 38 77

Zug, Luzern, Chur, St.Gallen, Basel, Zürich, Winterthur, Bern, Aarau, Sursee, Lugano, Vaduz, Weinfelden



Gemeinde Muttenz

Infolge Erreichung der Altersgrenze des Stelleninhabers suchen wir auf den 1. Juli 1984 einen

Bauverwalter

Wir bieten:

- interessante, vielseitige Aufgabe in einer Gemeinde von 17 200 Einwohnern
- ausgebaute Infrastruktur
- qualifizierten Mitarbeiterstab
- entsprechende Besoldung

Wir verlangen:

- Ausbildung als Architekt oder Ingenieur ETH oder HTL
- Erfahrung im Hoch- und Tiefbau, Planungswesen
- Verhandlungsgeschick
- Führungseigenschaften

Bewerbungen mit Lebenslauf, Zeugniskopien und Foto sind bis zum 15. März 1984 an den Gemeindepräsidenten Fritz Brunner, Baselstr. 32, 4132 Muttenz, zu richten, der auch für telefonische Anfragen (061 / 61 05 52) zur Verfügung steht.

STEINER

Die Bauabteilung unserer Generalunternehmung hat trotz Konjunkturrückgang alle Hände voll zu tun. Wir brauchen dringend eine nochmalige Verstärkung und suchen tüchtige, zuverlässige Hochbau-Fachleute, nämlich:

Bauleiter/Projektleiter

Aufgaben:

Technische und organisatorische Oberbauleitung mehrerer Baustellen, Kontakt mit Bauherren und Behörden, Koordination von Projektierung und Ausführung, Arbeitsvergebungen, Überwachung von Kosten und Zahlungswesen, Abrechnung, Rechnungstellung, Garantiewesen.

Anforderungen:

Hochbautechniker oder Architekt mit längerer Erfahrung als Bauführer auf Grossbaustellen des anspruchsvollen Hochbaus.

Bauleiter/Bauführer

Aufgaben:

Örtliche Bauführung für anspruchsvolle Aufgaben des Hochbaues, Koordination der einzelnen Unternehmungen, Behördenkontakte, Ausmassarbeiten, Garantiewesen.

Anforderungen:

Handwerker, Hochbauzeichner oder Hochbautechniker mit längerer Erfahrung als Bauführer, vor allem auch im anspruchsvollen Innenausbau.

Baukalkulatoren

Aufgaben:

Sachbearbeiter in unserer Kalkulationsabteilung, Ausarbeitung verbindlicher Generalunternehmer-Offerten mit Preisgarantien, eventuell Ausarbeitung von Devis für die einzelnen Arbeitsgattungen.

Anforderungen:

Langjährige vielseitige Bauplatzerfahrung in der Bauführung des anspruchsvollen Hochbaues.

Wenn Sie über mehrjährige Bauplatzerfahrung im Hochbau gemäss unseren Anforderungen verfügen, melden Sie sich bitte mit handschriftlichem Bewerbungsschreiben, Lebenslauf, Foto, Zeugniskopien und Referenzangaben sowie Angabe der Stellen, für die Sie sich interessieren, bei

Karl Steiner AG

Postfach
8050 Zürich

STEINER

Nebenamtliche Lehrtätigkeit

An der Abteilung Bautechnik der IBZ-Weiterbildungsschulen in Zürich, Bern und Basel sind Dozentenstellen offen. Deshalb suchen wir

Architekten HTL Ingenieure HTL

mit Baupraxis. Als Dozenten sollten Sie Bauleitung, Baukonstruktionslehre, Bauphysik unterrichten.

Initiative Herren, welche Ihr Wissen und Können an erwachsene Berufsleute weitervermitteln wollen, sind gebeten, sich mit unserem Herrn Seiler in Verbindung zu setzen. Er steht für alle Auskünfte zur Verfügung.



Institut für Berufsbildung
Zentralsekretariat, 5200 Windisch
Telefon (056) 41 46 47

Wir sind ein vielseitig tätiges Architektur- und Planungsbüro im Tösstal (Winterthur-Bauma).

Wir suchen

Hochbauzeichner(in) oder Architekt(in) HTL

Aufgaben:

- Bearbeiten von verschiedenen Bauobjekten von der Projektierung bis zur Realisierung
- Quartier- und Erschliessungsplanungen

Anforderungen:

- Initiative und Selbständigkeit
- abgeschlossene Berufslehre bzw. Studium

Wir bieten:

- angenehmes Arbeitsklima in kleinem Team
- zeitgemässe Anstellungsbedingungen

Wir bitten:

- um Kontaktnahme telefonisch oder schriftlich
- Eintritt nach Vereinbarung



Ernst Huggler-Kugler
Architektur- und Planungsbüro

Stationsstr. 15, 8487 Zell ZH
Telefon (052) 35 29 38

STADTPLANUNGSAMT BERN

Wir suchen auf den 1. April oder nach Übereinkunft für unsere Unterabteilung Bauplanung

Architektin/Raumplanerin Architekt/Raumplaner

Aufgaben:

- Bearbeitung von planerischen, städtebaulichen und gestalterischen Aufgaben in den Bereichen Quartierplanung, Überbauungsplanung, Aussenraumgestaltung
- kurzfristiges Entwickeln von Problemlösungsstrategien im gesamten Bereich der Raumplanung.

Anforderungen:

- Ausbildung auf dem Gebiet der Planung und Architektur
- praktische Erfahrung in Planungs- und Architekturbüros und/oder öffentlichen Planungsämtern
- gründliches und weitgefächertes Fachwissen im Bereich der Planungsmethodik und des Planungsrechts
- Verhandlungsgeschick und Freude an Teamarbeit.

Wir bieten:

- vielseitige, weitgehend selbständige Tätigkeit
- Anstellung und Besoldung im Rahmen der städtischen Personal- und Besoldungsordnung.

Bewerbungen mit den üblichen Unterlagen (Lebenslauf mit tabellarischer Übersicht über den beruflichen Werdegang, Handschriftprobe, Foto, Zeugniskopien) sind bis zum 31. Januar 1984 zu richten an das Stadtplanungsamt Bern, Postfach 2731, 3001 Bern.

Auskunft erteilt: **Dr. Ing. Jürg Sulzer, Stadtplaner**, Telefon (031) 64 65 09.

Mittelgrosses Ingenieurbüro in Zürich, rechtes Limmatufer, 1 Busstation ab Hauptbahnhof, sucht per sofort oder nach Vereinbarung

1 Tiefbauzeichner(in)

mit Erfahrung im Brückenbau. An selbständiges Arbeiten gewöhnte Interessenten sind gebeten, ihre Unterlagen unter Chiffre SIA 805 an IVA AG, Postfach, 8032 Zürich, einzureichen. Ihre Bewerbung wird vertraulich behandelt. Wir freuen uns auf Ihre Zusage.

Wir suchen zur selbständigen Bearbeitung eines grösseren interessanten Bauobjekts baldmöglichst einen jüngeren qualifizierten

Architekten HTL oder Bauzeichner

mit praktischer Erfahrung auf den Gebieten Werkpläne, Ausschreibung und Bauleitung.

Unser Büro in Aarau bietet ein angenehmes Arbeitsklima in kleinem Team mit fortschrittlichen Anstellungsbedingungen.

Kurze schriftliche Bewerbungen sind einzureichen an

Meier + Oehler, Architekten SIA/SWB
Küttigerstr. 21, 5000 Aarau, Telefon (064) 24 59 33

Wir suchen in kleineres Ingenieurbüro in Pfäffikon

Bauingenieur HTL

für die Bearbeitung von interessanten Projekten im Hoch- und Tiefbau.

Für einen Bewerber mit Erfahrung im Hochbau bieten wir eine weitgehend selbständige und verantwortungsvolle Stelle bei fortschrittlichen Anstellungsbedingungen. Eintritt sofort oder nach Vereinbarung.

Gerne erwarten wir Ihre schriftliche oder telefonische Bewerbung.

U. Hürlimann, dipl. Ing. ETH/SIA

Ingenieur- und Vermessungsbüro
Kempthalstrasse 16
8330 Pfäffikon ZH
Telefon (01) 950 31 31

GEMEINDE SUHR

Infolge Pensionierung des bisherigen Stelleninhabers suchen wir auf 1. April 1984 oder nach Übereinkunft einen

Hochbauzeichner

für die Bauverwaltung. Ein grosses Tätigkeitsgebiet in administrativer sowie in baupolizeilicher Hinsicht erwartet Sie.

Es steht Ihnen ein eigenes, gut eingerichtetes Büro zur Verfügung. Das Salär richtet sich nach dem Dienst- und Besoldungsreglement.

Für nähere Auskünfte wenden Sie sich an die Bauverwaltung, Herrn Roos (Tel. 064/31 55 31).

Die speziellen Stellenbewerbungsunterlagen sind bei der Gemeindekanzlei (Tel. 064/31 55 31) zu beziehen und bis **Mittwoch, den 1. Februar 1984**, einzureichen an den Gemeinderat Suhr

Zur Ergänzung unseres kleinen Teams suche ich einen initiativen

Architekten HTL/Bauführer

oder erfahrenen

Hochbauzeichner/Bauführer

für die selbständige Bearbeitung anspruchsvoller Bauaufgaben. Eintritt per sofort oder nach Übereinkunft. Gerne erwarte ich Ihre schriftliche Bewerbung mit den üblichen Unterlagen.

BAKU

A. Barandun-Kunz AG, Architekturbüro und Generalunternehmung, Schulstrasse 141, 7012 Felsberg

Wir planen den Aufbau einer neuen Dienstleistung im Zusammenhang mit CAD (Computer aided design) für das Bauwesen und suchen einen

Architekten HTL

mit praktischer Berufserfahrung und dem Willen, sich in ein neues Gebiet einzuarbeiten und sich mit modernster Technologie auseinanderzusetzen.

Wir erwarten von unserem zukünftigen Mitarbeiter neben seiner Berufserfahrung Durchsetzungsvermögen, Freude an der Beratung von Berufskollegen und am Verkauf von Dienstleistungen. Kenntnisse der EDV wären von Vorteil.

Wie bieten neben einem angemessenen Salär und den üblichen Sozialleistungen die Chance, sich in ein zukunftsorientiertes Arbeitsgebiet einzuarbeiten.

Unser Herr F. Pfister freut sich auf Ihre schriftliche Bewerbung mit allen üblichen Unterlagen.

SPEICH AG ZÜRICH

Nidelbadstrasse 2, 8060 Zürich

Wir suchen gutausgewiesenen

Tiefbauzeichner

zur Bearbeitung von Aufgaben im konstruktiven Ingenieurbau (Eisenbeton, Stahl und Holz)

Bewerbungen sind zu richten an

Steiner + Buschor AG

Ingenieur- und Planungsbüro
Gottthelfstrasse 52
3400 Burgdorf, Telefon (034) 22 03 22
(Sachbearbeiter Th. Buschor)

Suchen Sie als

dipl. Bauingenieur ETH/HTL

Fachrichtung Siedlungswasserbau, eine neue anspruchsvolle Tätigkeit?

Ihr Aufgabenbereich:
selbständige Bearbeitung von interessanten Projekten auf den Gebieten der Wasserversorgung, Kanalisation und Abwasserreinigung.

Unsere Erwartungen:

- einige Jahre Berufserfahrung in der Projektierung und Bauleitung
- Initiative und Organisationstalent
- Sinn für Teamwork

Wir bieten Ihnen:

- angenehmes Arbeitsklima
- fortschrittliche Anstellungsbedingungen
- Nähe Hauptbahnhof Zürich

Wenn Sie sich angesprochen fühlen, bitten wir Sie, sich mit uns telefonisch in Verbindung zu setzen oder Ihre Bewerbung mit den üblichen Unterlagen einzureichen.

A. W. Schmid + Partner, dipl. Ing. ETH/SIA/ASIC

Ingenieurbüro, Bahnhofquai 15, 8023 Zürich
Telefon 01 / 211 32 14

Wir suchen in kleines Ingenieurbüro jüngere(n)

Eisenbetonzeichner(in)

für selbständige Planbearbeitung. Eintritt nach Vereinbarung.

Bommeli & Dubs,

Ingenieurbüro für Hoch- u. Tiefbau, Bertastrasse 35, 8003 Zürich,
Telefon 01/242 56 92

Als Ergänzung für unser kleines Team suchen wir einen

Hochbauzeichner

für selbständiges Bearbeiten von Projekt- und Ausführungsplänen, vorwiegend im Wohnungsbau. Eintritt per 1. März oder später.

K. Schwaighofer, Architekt HTL

Langstrasse 62, 8004 Zürich, Telefon 242 25 27

Zur Ergänzung unseres Teams suchen wir einen

Architekten HTL sowie einen Hochbauzeichner/Bauführer

Interessante Aufgaben erwarten Sie. Wir bieten ein angenehmes Arbeitsklima und gute Entlohnung.

Senden Sie uns Ihre Bewerbungsunterlagen, oder rufen Sie uns an.

Hanspeter Büchel, Architekt HTL, Bachtobelstrasse 6, 8570 Weinfelden, Tel. 072 / 22 56 56

Wir empfehlen, den Offerten auf Stellenangebote keine Originalzeugnisse beizulegen.

Stellengesuche

Suchen Sie einen zuverlässigen

Bauleiter/dipl. Tiefbautechniker

(35) D/F mit kaufm. administrativer Führungsschulung?

Erfahrung in Projektion, Bauleitung und Administration. Raum Zentralschweiz bevorzugt.

Offerten unter Chiffre SIA 803 an IVA AG, Postfach, 8032 Zürich.

Bauingenieur HTL

CH - 32, angehender Wirtschaftsingenieur. STV, mehrjährige Ausländerefahrung in Projektierung von Hoch- und Tiefbauten in Beton und Stahl, sucht interessante Stelle in Ing.-Büro oder Unternehmung, vorzugsweise mit internationaler Tätigkeit. Sprachen: D, E.

Zuschriften unter Chiffre SIA 802 an IVA AG, Postfach, 8032 Zürich.

Baufachmann (gel. HB-Zeichner)

36, in ungekündigter Stellung in Arch.-Büro, mit langjähriger Erfahrung in Projekt- und Ausführungsplanung, Devisierung, Bauleitung und Rechnungswesen, sucht verantwortungsvolle und selbständige Stellung.

Sie erreichen mich unter Chiffre SIA 809 an IVA AG, Postfach, 8032 Zürich.

Bauingenieur HTL

1935, mit umfassender Erfahrung in Projektierung und Bauleitung des allg. Tiefbaus (Wasser, Abwasser, Strassen) und Wasserbaus, Praxis in Ingenieurbüro, kommunaler und kantonaler Verwaltung, sucht neuen Wirkungskreis, evtl. Beteiligung an kleinerem Ingenieurbüro.

Offerten sind erbeten unter Chiffre J 9542 an IVA AG, Postfach, 8032 Zürich.

Bauingenieur REG/A

mit langjähriger Erfahrung in Statik und Baukonstruktion sucht neue Stelle. Für den Bewerber sind die üblichen Kriterien in der nachstehenden Reihenfolge wichtig:

- angenehmes Arbeitsklima
- interessante Arbeit
- Entlohnung
- Arbeitsort (Deutschschweiz)

Anfragen unter Chiffre 804 an IVA AG, Postfach, 8032 Zürich.

English

Chartered Civil Engineer

BS^c (Hous) MICE, 26, seeks employment in Switzerland.

Experience in reinforced concrete design, Water retaining structures, Wastewater treatment and Computer programming.

Please send offers for ciphernumber SIA 806 to IVA AG, Postfach, 8032 Zürich.

Inserate bitte frühzeitig aufgeben!

Architekt HTL

30 J., sucht auf Frühjahr 1984 neue Tätigkeit in den Bereichen a) bis i). Arbeitsgebiet: Kantone AG, LU, SO, evtl. TI

Offerten unter Chiffre SIA 807 an IVA AG, Postfach, 8032 Zürich.

Architekt

an guter Architektur interessiert, sucht anspruchsvolle Stelle (Entwurf/Wettbewerb und Ausführungsbegleitung), Raum Zürich bevorzugt, 30 Jahre alt, Sprachen D/E/F, Diplom ETHZ 1979, 4 Jahre Praxis, vorwiegend Entwurf und Projektierung.

Offerten unter Chiffre SIA 808 an IVA AG, Postfach, 8032 Zürich.

Bauingenieur HTL

35, mit 6 Jahren Erfahrung im allgemeinen Tiefbau in Bauleitung sowie Projektierung sucht neuen Wirkungskreis in Ingenieurbüro, Unternehmung, Versicherung oder Verwaltung im Raum Zürich/Zentralschweiz

Offerten unter Chiffre 627 Es an ofa, Orell Füssli Werbe AG, Zürichstr. 57, 8840 Einsiedeln

Diverses

Per sofort oder nach Vereinbarung vermieten wir in unserer Liegenschaft Nidaugasse 8 (zentrale Lage)

114 m² Büroräume, 4. OG

individuell aufteilbar

Auskunft erteilt:

Arthur Frey AG, Immobilienverwaltung,
4612 Wangen b. Olten
Telefon (064) 34 31 31 (int. 268)

Zu verkaufen am Jurasüdfuss 1½ Std. v. Zürich

Bauernhaus

mit 200 a Umschwung. Preis Fr. 600 000.

Anfragen an Chiffre: x-49-21.532 an Mosse Annoncen AG, Postfach, 8025 Zürich.

BAULEITER

mit guten Referenzen übernimmt für Sie KV, Devisierung, Bauleitung, Abrechnung für Industrie- und Wohnbauten.

Offerten unter Chiffre 3445 ZP an ofa Orell Füssli Werbe AG, 8022 Zürich.

Erfahrener

Bauführer

kann sofort in freier Mitarbeit einspringen.

Kontaktnahme unter Chiffre SIA 810 an IVA AG, Postfach, 8032 Zürich.

Ingenieurarbeiten

Bauingenieur HTL/SIA/REG-A, mit langjähriger Erfahrung als Statiker im Hochbau, Industriebau und im Grundbau, ist in der Lage, **als freier Mitarbeiter** Ingenieure kurzfristig und speditiv zu unterstützen. (Pauschale Vergütung möglich.)

Offerten unter Chiffre SIA 798 an IVA AG, Postfach, 8032 Zürich.

Dipl. Architekt ETH

Sehr guter Darsteller mit Projektierungs- und Wettbewerbserfahrung - über 20 Preise (mehrere 1. Plätze mit Weiterbearbeitung) - übernimmt freie Mitarbeit.

Kontaktnahme erbeten unter Chiffre SIA 793 an IVA AG, Postfach, 8032 Zürich.

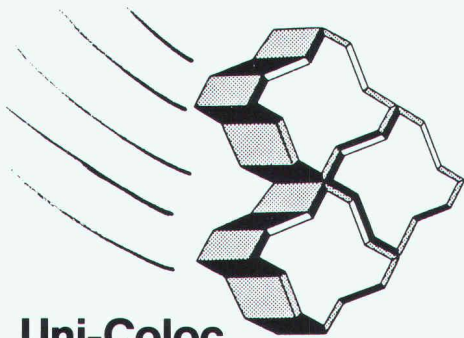

Uni-Coloc

Der schnelle Pflasterstein

*Bahnbrechende
Neuheit!*

Uni-Coloc
Der neue Uni-Verbundstein
mit Ankerverbund.

Vorteile:

- 1. höhere Verlegeleistung
- 2. sichere Verankerung
- 3. größere Belastbarkeit

Dieser UNI-Coloc eignet sich **speziell für das mechanische und maschinelle** Verlegen. Er besitzt Ankerverbund. Jeder Stein hakt sich gleich mit zwei Drittel und nach zwei Seiten bei den Nachbarsteinen fest. In welcher Richtung er auch beansprucht wird, die beiden Anker wirken einem Kippen und Verkanten entgegen. Zudem hat ein Belag mit diesem Stein kürzere Fugen im Pflaster. Damit konnte die Festigkeit der Belagsfläche ganz wesentlich erhöht werden.

Die preisliche Alternative zum Schwarzbelag



UNI-Verlegekarre

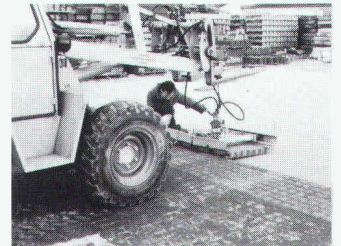

UNI-Hydraulik-Klammer

Produktion und Verkauf:

VERBUNDSTEIN AG ZÜRICH

Felsenrainstrasse 1, 8052 Zürich
Telefon 01 / 301 39 49

IRON FLEX «schlüsselfertige» Beton-Öltanks

Als Generalunternehmung mit über 20jähriger Erfahrung planen und bauen wir jeden Betontank mit voller Preis-, Qualitäts- und Termingarantie. Unser erfolgreiches IRONFLEX-Doppelfolien-System ist vom Bundesamt für Umweltschutz bewilligt, in allen Gewässerschutzzonen zugelassen und unübertroffen in der Praxis!

Ob in Um- oder Neubauten, ob erdverlegt oder

im Gebäude integriert – der IRONFLEX-Betontank bringt Ihnen überzeugende Vorteile: hohe Wirtschaftlichkeit, beliebige Tankgeometrie, Trennung von Tragsystem und Dichtigkeit sowie kurze Bauzeit dank Vorfabrikation der IRONFLEX-Auskleidung.

Sind das nicht Gründe genug, für Ihren nächsten Betontank mit uns zu reden?

SCHOELLKOPF-IRONFLEX AG
Schaffhauserstrasse 265
CH-8057 Zürich
Tel. 01/312 78 88

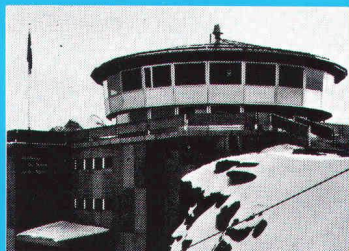

Elektrisch heizen-sicher zuverlässig warm



Anlagen für jeden
Einsatzbereich
projektiert und erstellt...

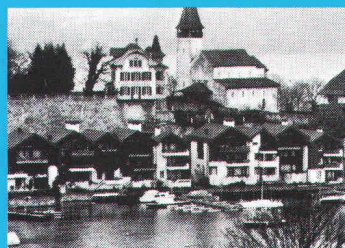
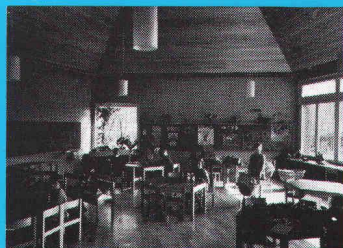
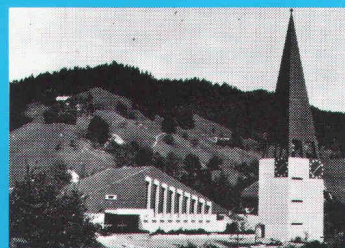

Star Unity AG
Fabrik elektrischer Apparate
8804 Au ZH, Tel. 01 780 84 84

Elektro-Heizanlagen

Star Unity, ein rein schweizerisches Unternehmen mit dem Ziel, umweltkonforme, energiefreundliche Heizanlagen herzustellen, befasst sich bereits seit 30 Jahren mit dem Bau von Elektro-Heizanlagen. Wir projektieren ein ausserordentlich breites und anpassungsfähiges Apparatespektrum. Ein Programm, mit dem wir in der Lage sind, jedes, auch Ihr Heizproblem optimal zu lösen.

Star Unity AG entwickelt nicht nur lufthygienisch, sondern wirkt auch bahnbrechend bei der Einführung der Wärmespeichergeräte. Wir reduzierten als erste Firma die Bautiefe der Speicher-

geräte dank verbesserter Isolation von 36 cm auf 25 cm. Mit der Entwicklung unseres TTC-Systems gelang bereits vor 4 Jahren das, was noch heute als sensationell gilt, nämlich der Bau eines Wärmespeichersystems von nur 15 cm Bautiefe. Das im Baukastenprinzip aufgebaute TTC-System erlaubt eine frei wählbare Dimensionierung von Mischheizkörpern.

Heute befassen wir uns, nebst der Fabrikation und dem Verkauf unserer bewährten Apparate, sehr intensiv mit der Einführung von energiesparenden Apparaten. Wir fabrizieren Systeme zur Substitution von Energie.