

Objektyp: **Advertising**

Zeitschrift: **Schweizer Ingenieur und Architekt**

Band (Jahr): **100 (1982)**

Heft 38

PDF erstellt am: **20.09.2024**

Nutzungsbedingungen

Die ETH-Bibliothek ist Anbieterin der digitalisierten Zeitschriften. Sie besitzt keine Urheberrechte an den Inhalten der Zeitschriften. Die Rechte liegen in der Regel bei den Herausgebern. Die auf der Plattform e-periodica veröffentlichten Dokumente stehen für nicht-kommerzielle Zwecke in Lehre und Forschung sowie für die private Nutzung frei zur Verfügung. Einzelne Dateien oder Ausdrucke aus diesem Angebot können zusammen mit diesen Nutzungsbedingungen und den korrekten Herkunftsbezeichnungen weitergegeben werden. Das Veröffentlichen von Bildern in Print- und Online-Publikationen ist nur mit vorheriger Genehmigung der Rechteinhaber erlaubt. Die systematische Speicherung von Teilen des elektronischen Angebots auf anderen Servern bedarf ebenfalls des schriftlichen Einverständnisses der Rechteinhaber.

Haftungsausschluss

Alle Angaben erfolgen ohne Gewähr für Vollständigkeit oder Richtigkeit. Es wird keine Haftung übernommen für Schäden durch die Verwendung von Informationen aus diesem Online-Angebot oder durch das Fehlen von Informationen. Dies gilt auch für Inhalte Dritter, die über dieses Angebot zugänglich sind.

Betonsanierung mit System und Erfolg.

Betonschäden zuverlässig sanieren.
Mit unserem sicheren und bewährten
BetonSanierungssystem.

Beton ist zwar dauerhaft, aber
noch lange nicht unverwüstlich.
Mit dem INERTOL Beton-
Sanierungssystem können Schäden
zuverlässig behoben werden.

Broschüre anfordern ist alles –
um mehr zu wissen.

INERTOL AG

**Coupon einsenden genügt –
guter Rat ist gratis.**

Name _____

Firma _____

Strasse _____

PLZ/Ort _____

SIA 1

Einsenden an:

INERTOL AG

Bautenschutzchemie · produits anticorrosifs
Hegmattenstrasse 15, 8404 Winterthur
Tel. 052/27 77 77



BUESS + STILLHARD

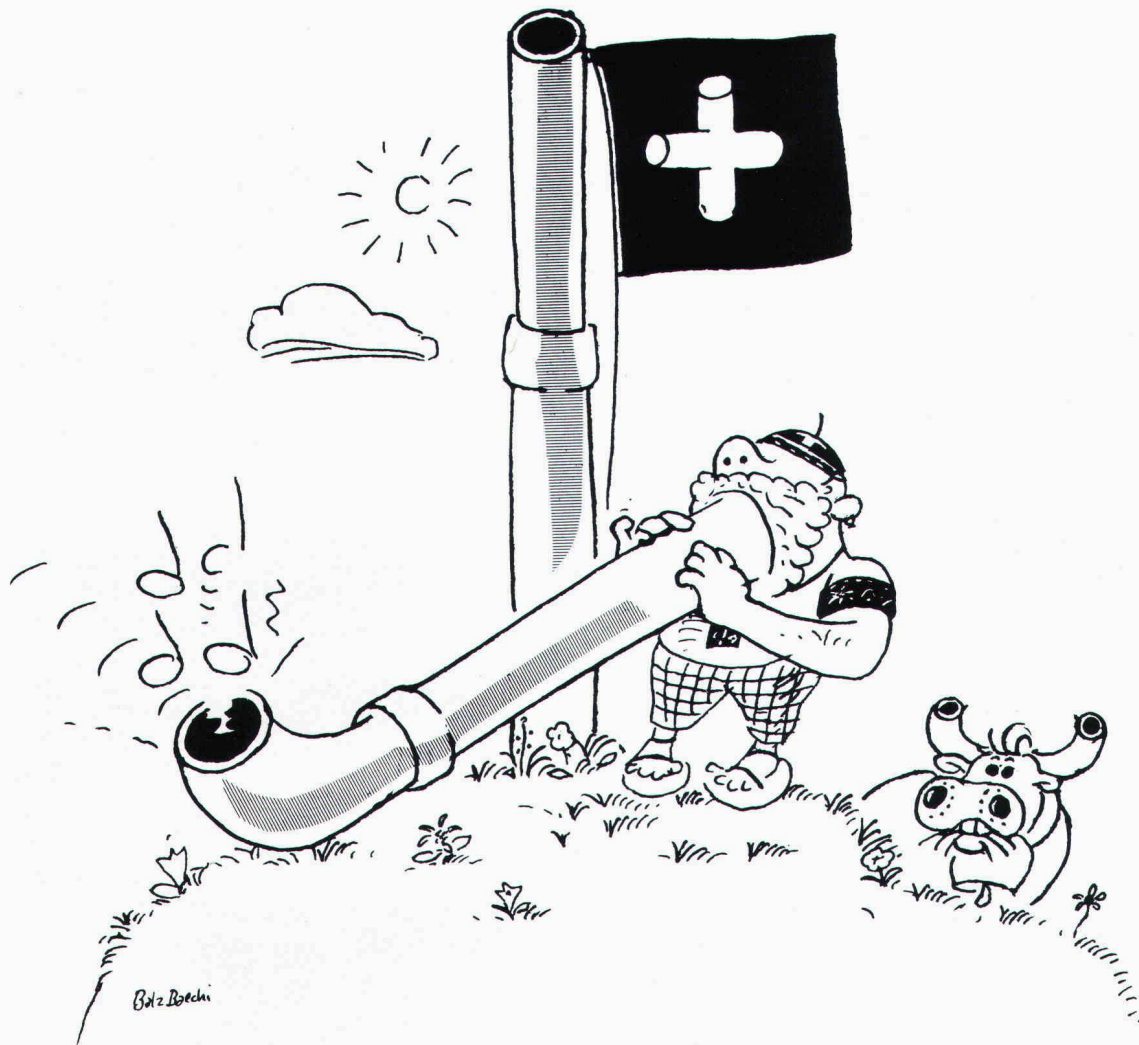

Schweizer Kunststoffrohre von Gerodur. Denn sicher ist sicher.

Schweizer Kunststoffrohre sind auf dem Kunststoffrohrsektor etwas vom Sichersten überhaupt.

Sie sind sicher, weil sie flexibel sind. Nie rosten. Und selbst den meisten aggressiven Substanzen erfolgreich Widerstand leisten.

Sie sind sicher, weil wir von Gerodur sie in einer Reihe schonungsloser Tests kontinuierlich auf ihre wichtigsten Eigenschaften testen: Also auf Formbeständigkeit, Scheiteldruck, Innendruck-Zeitstand-

festigkeit, Zugfestigkeit, Masshaltigkeit, Schlagbiegefestigkeit und Homogenität.

Sie sind sicher, weil wir Monteure haben, die sie sachgemäss verlegen und anschliessen können. Und weil wir mit Technikern und Konstrukteuren arbeiten, die auch die schwierigsten Probleme lösen können.

Und zu guter Letzt sind Schweizer Kunststoffrohre sicher, weil sie von Schweizer Spezialisten in der Schweiz und für die Schweiz hergestellt werden. Und damit

heute ganz nebenbei etwas erhalten, was morgen vielleicht noch wichtiger ist – Schweizer Qualitäts-Arbeit und Schweizer Arbeitsplätze.

25 Jahre

Gerodur
Kunststoff-Rohre für alle Fälle.





Bohrpfähle unter Fahrleitungen ohne Demontage des Fahrdrahtes. Kein Problem für Dicht.

Dicht führt Bohrspfahlfundationen des Bahnkörpers ohne Demontage der Fahrleitung durch.

Weil Dicht über eigens konstruierte Bohrgeräte verfügt, die auch bei geringer Arbeitshöhe arbeiten können.

Und Dicht darf selbst in bewohntem Gebiet auch nachts bohren.

Weil nur Dicht über elektrohydraulische Bohrgeräte verfügt; Dicht-eigene Konstruktionen, die halb soviel Lärm machen wie alle andern.

Dicht AG

9001 St. Gallen
Rosenbergstrasse 76
Telefon 071-2316 45

6003 Luzern
Theaterstrasse 15
Telefon 041-23 44 18

3007 Bern
Monbijoustrasse 114
Telefon 031-45 30 34

8036 Zürich
Kalkbreitestrasse 33
Telefon 01-35 69 13



Abdichtung gegen aufsteigende Feuchtigkeit

Bodenabdichtung von
nicht unterkellerten Räumen
mit SOPRAVAP

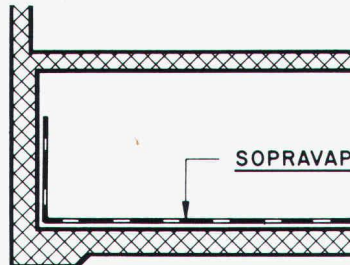

SOPRAVAP enthält nebst
der Schutzarmierung eine
Aluminiumfolie von 0,1 mm
Dicke, die vollständig
dampfdicht ist.

*Bitumendichtungsbahn
mit Aluminiumfolie
und Schutzarmierung in einer
Lage – ein Schweizer
Qualitäts-Produkt*

Fundament-Abdichtung
mit SOPRAVAP

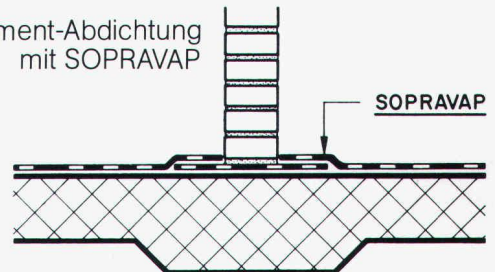

SOPRAVAP



Asphalt-Emulsion AG
Zentralstrasse 19
8953 Dietikon
Tel. 01/7407272

FIXIT 70, 71, 72, 73 und 76:
Die Weisskalkabriebe mit den überzeugenden Vorteilen!

FIXIT Weisskalkabriebe ermöglichen einen einfachen Verputz-Schichtaufbau und eine kurze Verarbeitungszeit.

Daraus resultiert eine beträchtlich höhere Leistung bei kostengünstiger Ausführung.

Wie alle FIXIT Produkte zeichnet sich unsere 70er Reihe durch optimale Qualität und hohe Differenzierung aus.

Für jeden Untergrund und gestalterische Anforderung haben wir den richtigen Abrieb. Dies erspart Ihnen Ärger und verschnupfte Bauherren!

Mit dem beiliegenden Coupon erhalten Sie weitere Informationen.

HANIEL



FIXIT 70, 71, 72, 73, 76 Info-Coupon

Einsenden an Haniel Baustoffe AG,
Postfach, 4002 Basel

Firma _____

Strasse _____

PLZ/Ort _____

für tadelloses
Make-up im
Innern:
Weisskalkabriebe
FIXIT 70, 71,
72, 73
und 76!

FIXIT®

Damit es haut mit der Haushaut

HANIEL Baustoffe AG
St. Alban-Anlage 38, 4002 Basel
Beratung und Verkauf Weiach
Telefon 01/858 26 61

Gomastit

sicherer Die ersten Hochhäuser in Elementbauweise wurden vor 25 Jahren mit Gomastit verfügt. 25 Jahre Bewährung; die beste Garantie für die Zukunft.

sicherer Gomastit gibt es in 10 verschiedenen Sorten. Sie haben für jedes Anwendungsgebiet die richtige Dichtungsmasse.

sicherer Ein Team von Spezialisten mit modernen Laboreinrichtungen löst auch aussergewöhnliche Probleme und berät Sie am Objekt. Zudem garantiert die eigene Fabrikation in Niederwangen eine gleichbleibend hohe Qualität.

Und für Ihre persönliche Sicherheit schenken wir Ihnen den Gomastit-Sicherheits-Helm.
Senden Sie den Coupon ein.

Gomastit macht sicherer

merz + benteli ag
Cementit/Gomastit
3172 Niederwangen
031 34 11 21



- Bitte schicken Sie mir als Symbol für Sicherheit den Gomastit-Helm (solange Vorrat) gratis zu.
 Ich möchte die Gomastit-Dokumentation dazu. Danke.

SA

Name _____

Funktion _____

Firma _____

Adresse _____

Weil man sich von einer Steuerung für Wärmepumpen eigentlich mehr versprochen hatte, als dass sie einfach an- und abschaltet, rief man eines Tages bei Sauber + Gisin an.

Von der Wärmepumpenanlage wollte man zudem auch, dass sie bei niedrigen Aussen-temperaturen automatisch auf Kesselbetrieb umschaltet, dass sie die Raumtemperatur nie unter den eingestellten Wert fallen lässt, dass sie für eine ständige Warmwasserreserve sorgt und vieles andere mehr. Sauber + Gisin löste alle diese Aufgaben mit einer Wärmepumpen-Gesamtsteuerung auf einen Schlag.

Schliesslich haben wir auf allen Gebieten, die mit Elektrotechnik und Elektronik zusammenhängen, eine Erfahrung, die nur wenige aufweisen können. Eine Erfahrung, die Sie sich zunutze machen sollten. Ganz gleich, ob es um Parkhaussteuerungen, Verkehrsanlagen, Löt-, Verbindungs- oder Antriebstechnik, Gesamtenergie- oder Notstromanlagen, Energieberatung oder ganz

einfach um Installationen geht.

Wer mit Sauber + Gisin zusammenarbeitet, darf sicher sein, eine optimale Lösung zu bekommen.

Wann rufen Sie uns an, damit wir zusammen auch Ihr Problem lösen können?



Kaum zu glauben, was man mit Strom alles machen kann.

Sauber + Gisin AG, Abteilung Schaltanlagen
8340 Hinwil, Wildbachstrasse 5
Telefon 01-937 22 22

Ein Unternehmen der **WMH** - Walter Meier Holding AG

Dr. Juchli

Der neue Mantel und seine Massarbeit.

© PETER GIGENBERN

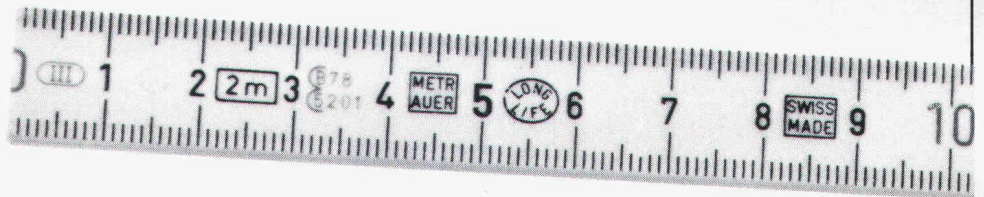

Ein Vorteil von rhodipor Wärmedämmputz ist, dass er massgenau verarbeitet werden kann. Ohne Fugen, ohne Nähte. Egal wie gross oder klein die Mauerfläche ist. Auch bei unregelmässig geformten Flächen,

wie z. B. bei Riegelbauten. Unebenes Mauerwerk wird ohne zusätzliche Arbeit ausgeglichen. Ebenso massgenau lässt sich der Deckputz in jeder gewünschten Struktur und Korngrösse applizieren.

Die einfache und schnelle Verarbeitung, das ideale Material und die Qualität machen rhodipor zu einem der preisgünstigsten Wärmedämmsysteme überhaupt. Wir beraten Sie gern bei einem Besuch. Und senden Ihnen natürlich jederzeit unverbindlich Unterlagen.

rhodipor[®]
Der neue Mantel für Ihre Mauer

Rhodipor AG
Aarwangenstrasse 96
4900 Langenthal, 063 22 31 31



Senden Sie mir bitte
 einen Prospekt ein Muster

Name _____

Adresse _____

SIA

Steine
«auf die Sie bauen
können!»

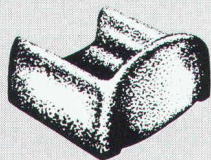
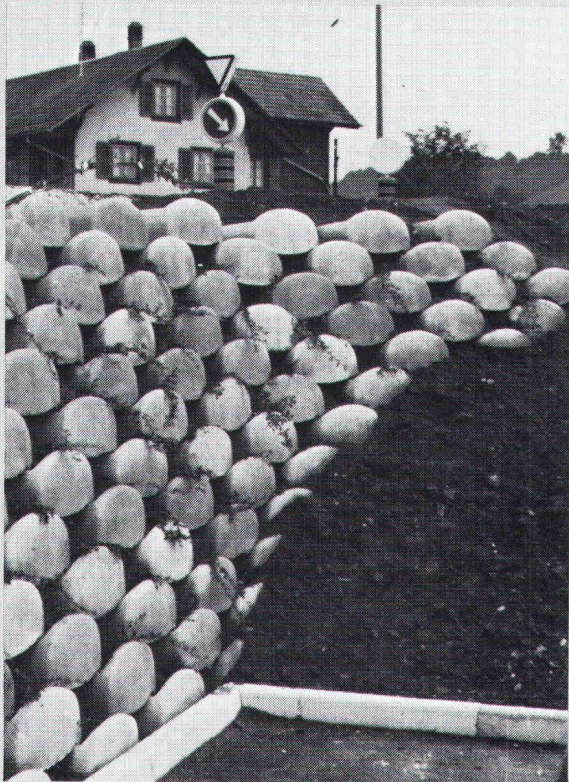

Löffelstein

Neuartiges
 Stützmauer-System

- ohne Mörtel
sicher und fest
- schnell aufgebaut
- leicht zu
bepflanzen

Hersteller in der
 ganzen Schweiz.
 Auskunft/
 Information



STEINER SILIDUR AG

8450 ANDELFINGEN TEL. 052-41 10 21

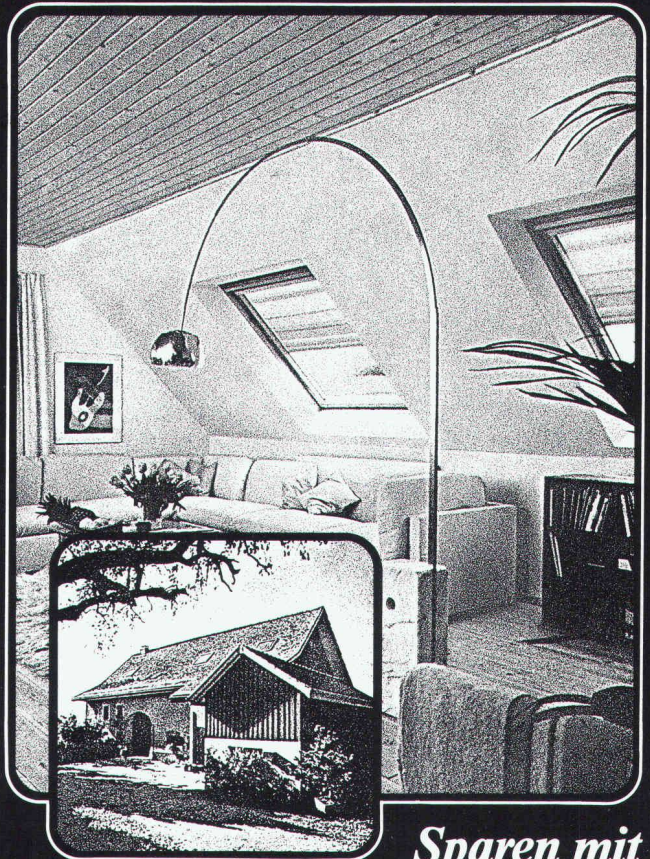

Sparen mit
VELUX - Dachflächenfenstern
Mit weniger Geld-mehr Licht.

VELUX-Dachflächenfenster sind 2- bis 3mal
 günstiger als herkömmliche Lukarnen und
 spenden bedeutend mehr Licht.

Heizkosten-Einsparung

VELUX-Dachflächenfenster Typ GGLT sind
 mit einer 3-schichtigen Isolierglasscheibe
 ausgestattet. Die verbesserte Isolation senkt
 den Energieverbrauch beträchtlich.

**VELUX bringt mit zusätzlichem Komfort
 mehr Atmosphäre unters Dach**

Das nordische Kiefernholz der VELUX-
 Dachflächenfenster gibt jedem Raum eine
 heimelige Ambiance.

VELUX bietet eine vielfarbige Kollektion
 passender Sonnenschutz-Artikel, die vor
 zuviel Sonne schützen und Schatten spenden.

VELUX
 Dachflächenfenster

Einsenden an: VELUX (SCHWEIZ) AG, Industriestrasse 7, 4632 Trimbach,
 Telefon 062/22 61 51
 Bitte senden Sie mir kostenlos und unverbindlich
 die VELUX-Dokumentation «Dachflächenfenstern»
 den VELUX-Prospekt «Rollvorhänge»
 Name: _____
 Strasse: _____

SIA/82

Wände haben Ohren...



...nicht die KNAUF-Leichtbauwände. Ob Neubau oder Renovation für Schall- und Brandschutz oder Wärmedämmung. Im Wohn-, Büro- oder Industriebau, in Schulen oder Spitälern, lassen sich diese Anforderungen leicht erfüllen. Die KNAUF-Baustoffhändler wissen Bescheid.

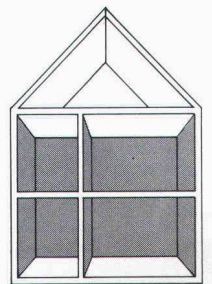

Knauf ist komplett - bei allen Wänden.

KNAUF
GIPS

Generalvertretung:

Leu AG, Schulgasse 21, 4105 Biel-Benken, Telefon 061 / 73 38 51

SCHICHTEX UNTERDACH



UNTERDACH
die gute Variante

Bewährte
Wärmedämmung,
luftdicht und
keine Kältebrücken.
Allseitig mit Nut und Kamm.

Einfache
Verlegung
direkt auf Sparren,
sofort begehbar.

Isolation, Dachschalung
und fertige Untersicht in einem.

Bauphysikalisch richtig.

Leicht und handlich.

Bau + Industriebedarf AG

4104 Oberwil/BL Tel. 061 30 40 30

Einfach durchschweißen

Eine wirtschaftliche Variante im Stahlhochbau bildet die Stahlprofilblech-Verbunddecke.

In Europa werden immer mehr sendzimirverzinkte, profilierte Bleche als Konstruktionsmittel eingesetzt. Eine Verbundwirkung zwischen Aufbeton und Stahlkonstruktion wäre ohne NELSON-Durchschweißtechnik nicht möglich.

Mit Hilfe dieses Spezialschweißverfahrens kann durch sendzimirverzinkte Bleche auf die darunter liegende Trägerkonstruktion geschweißt werden. Das statische Zusammenwirken von Beton und Stahl wird über die Kopfbolzen ermöglicht.

Wirtschaftliche Vorteile: niedrigere Bauhöhen bzw. grössere Spannweiten bei gleicher Bauhöhe, keine Wartezeit auf Betonaushärtung, aufgelegte Bleche sind sofort als Arbeitsbühnen zu verwenden.



Die Schweißarbeiten werden rationell und wirtschaftlich mit speziellen NELSON-Bolzenschweißgeräten ausgeführt. Sie können vom Anwender selbst oder vom

NELSON-Kooperationspartner in der Schweiz



Firma Gaeng
Stahl- und Metallbau AG
Untere Zollgasse
3063 Ittigen BE

ausgeführt werden, die über das entsprechende Know-how verfügt.

NELSON-Bolzenschweißtechnik
Helmut Hartkopf · Badener Straße 129
CH-8004 Zürich · Telefon 01/242 33 66

TRW NELSON

VERLAN

NORMAT und **NORMAT PLUS**
und ALUMAT und Bau-
und Bodenplatten



und Flocken und Baufilz und und...

... machen zusammen das umfangreiche VERLAN-Programm – und uns von Schneeberger zum anerkannten Marktleader in Sachen Flexibilität. VERLAN, das heisst praxisorientierte Top-Qualität für anspruchsvolle Bauherren, die auf bestandene Erzeugnisse aus der Schweiz setzen: VERLAN auf allen Flächen, in allen Ecken und Winkeln – zu fairen Preisen, die jeden Vergleich mitmachen. Vertrauen Sie dem Vertrauen, das man uns täglich entgegenbringt. Überzeugen auch Sie sich von unserem prompten Lieferservice und den bewährten Eigenschaften des kompletten VERLAN-Mineralwollfilz-Programms. Diese Produkte erfüllen alle Anforderungen der SIA-Empfehlungen Nr. 180/1 (1980) für Neu- und Umbauten.



Die VERLAN-Glaswollprodukte werden in unserem Werk in Dulliken (Schweiz) hergestellt.

Ein Blick auf unser Verkaufsprogramm: VERLAN-Glaswollprodukte (NORMAT, ALUMAT, Platten); POLYFOAM-Polystyrolplatten für Dächer, Fassaden, Mauerwerk; ISOCOR-Korkplatten.

SCHNEEBERGER
ISOLIERSTOFFE AG

4657 DULLIKEN ☎ 062/35 39 62 TELEX 68544



Schwingungen isolieren Schall dämmen mit Schwab

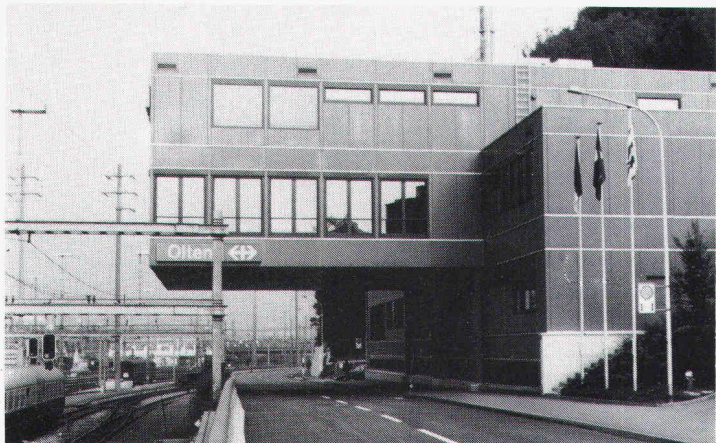

Neues Stellwerk Bahnhof SBB,
Olten, Fahrbahnisolierung

Schema Fahrbahnisolierung

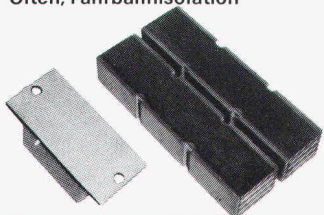
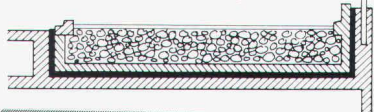

**STAHL-GUMMI-Flachlager
und Gummimatten
mit hervorragenden
Eigenschaften.**

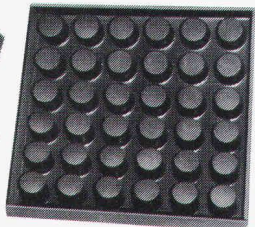

**Hohe
Festigkeit
Witterungs-
und
alterungs-
beständig**

Anwendungsbereiche: Fundament- und Fahrbahnisolierungen mit Gummimatten, zur Isolierung von Schwingungen, Vibrationen, Stößen und zur Körperschalldämmung.

Unser Lieferprogramm: STAHL-GUMMI-Flachlager, Gummimatten, Maschinenlager und Gummipuffer für die schwingungsisolierende und körperschalldämmende Abstützung von Decken, Wänden, Stützen und Trägern.

Verlangen Sie unsere Schallschutzinformationen mit untenstehendem BON, damit wir Sie fachgerecht beraten können.

**Paul Schwab
AG**

**Stahl-Gummi
8134 Adliswil**

Säntisstrasse 7, ☎ 01/710 02 22

STAHL-GUMMI-Informationen BON

Bitte senden Sie uns Ihre detaillierten Unterlagen

Firmaadresse: _____



Gedachte Anwendung: _____

SIA
SG 7/81

GRÜNINGER AG



Zyssel AG, Olten

Glas und Rat und Tat

Wir sind seit Jahrzehnten Spezialisten für architektonisches Gestalten, fürs Planen und fürs Konstruieren mit einem der schönsten und elegantesten Baustoffe unserer Zeit: Mit Glas. Wir liefern es samt Rat und Tat in allen möglichen Variationen. Angefangen vom einfachen Fensterglas übers Panzerglas bis hin zum supermodernen Isolierglas. Und für Fassaden, Fenster, Oberlichter, Bedachungen und vieles mehr. Zum Beispiel:

Isolierglas, Lärmschutzglas, Panzerglas, Alarmglas, Sicherheitsglas, Bauglas, Profilit, Möbelglas, Spiegel, Acrylglas, LAMEGO-Lüftungsfenster, OKALUX-Lichtglas undsoweiter.

**GRÜNINGER
Glas und Rat und Tat**

Grüninger AG, Glas und Spiegel
Postfach, 4601 Olten, Telefon 062/22 14 22

**UTB MACHT DAS LETZTE
VOM LETZTEN ZUR BASIS
NATÜRLICHEN UND
WIRTSCHAFTLICHEN
WACHSTUMS: HYGIENISIERTEN
KLÄRSCHLAMM.**

UTB ist ferner führend
in den Bereichen:

- Kompaktkläranlagen
- Abscheidetechnik
- Gastechnik

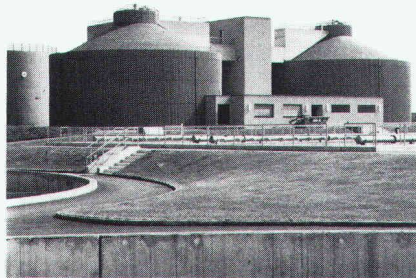

Und dies erst noch ohne störende Gerüche und Fremdstoffe. Mittelthermische und aerob-thermophile Schlammbehandlung heissen die Verfahren, die den hygienisch unbedenklichen Austrag des ausgefaulten und stabilisierten Klärschlammes erlauben. Dank maximaler Wärmerückgewinnung arbeiten die UTB-Schlammkonditionierungs-Verfahren ausserordentlich wirtschaftlich. Sie können ohne Schwierigkeiten in bereits bestehende Kläranlagen eingebaut werden. Am besten, Sie sehen sich eine unserer Anlagen einmal an: z. B. in St. Gallen/Hofen, Wartau SG, Kirchberg/Bazenheid und bald auch im Werdhölzli/Zürich. Verlangen Sie weiterführende Unterlagen.

UTB – damit Umweltschutz mehr nützt als kostet.



UTB Umwelttechnik Buchs AG

CH-9470 Buchs SG, Schweiz/Suisse/Switzerland, Telefon 085 6 02 51, Telex 855 303 utb ch



Die Pensionskasse SIA STV BSA FSAI eine Alternative für Ihre Personalvorsorge!

Das Ziel

die lückenlose Alters-, Hinterbliebenen- und Invalidenvorsorge für die Angehörigen der technischen Vereine durch eine Selbsthilfeorganisation mit Selbstverwaltung (paritätische Zusammensetzung des Stiftungsrates aus angeschlossenen Arbeitgebern und Angestellten).

Die Vorteile

eine Rentenversicherung (Alters-, Invaliden-, Witwen-, Kinderrenten) mit Kapitalwahlmöglichkeit im Alter (10 Jahresrenten garantiert).
erstaunliche Leistungsunterschiede zu andern Vorsorgemöglichkeiten.

Die Sicherheit

ist garantiert durch den versicherungstechnischen Aufbau und laufende Beratung durch neutrale Experten;
durch die Rückversicherung sowie dank der Geschäftsführung und Anlage der Vorsorgemittel durch eine der grössten und angesehensten Treuhandgesellschaften der Schweiz mit Spezialisten auf allen Gebieten.

Verlangen Sie weitere Informationen bei:
Pensionskasse SIA STV BSA FSAI,
Schauplatzgasse 21, Postfach 2613, 3001 Bern,
Tel. 031/22 03 82

Bitte informieren Sie mich weiter:

Name: _____
Strasse: _____
Ort: _____
PLZ: _____

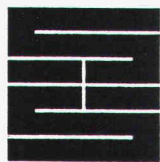

Schaffroth & Späti AG

Asphalt- und Bodenbeläge

8403 Winterthur

Telefon 052 / 29 71 21

Gegründet 1872

Flachdachbeläge jeder Art

Gussasphalt für Isolationen und Strassen

Spenglerarbeiten

Nacophalt-Hartgussasphaltböden

Linolith-Industriebodenbeläge

seit 50 Jahren bewährt

Zimmerli-Hartbetonböden

für Autogaragen, Rampen usw.

REPOXIT-Kunstharzböden

in diversen Farben, 2 bis 7 mm stark

DIE BLASMETHODE, DER NEUE WEG ZUR ENERGIEEINSPARUNG

Wärmedämmung mit granulierter Mineralwolle ist unsere Spezialität. Wir arbeiten seit 15 Jahren mit der Blasmethode und isolieren Hohlräume in Zwischendecken, Wänden, Silos, Fernwärmeleitungen sowie Estrichböden von Villen, Wohnhäusern, Kirchen, Industriegebäuden usw. Unsere Referenzen sind Millionen isolierte m².

Für kostenlose Information und Beratung stehen wir Ihnen gerne zur Verfügung.



SCANTAG TRADING AG

Weidstrasse 15, CH-6300 Zug
Tel. 042/21 68 65. Telex 865 163

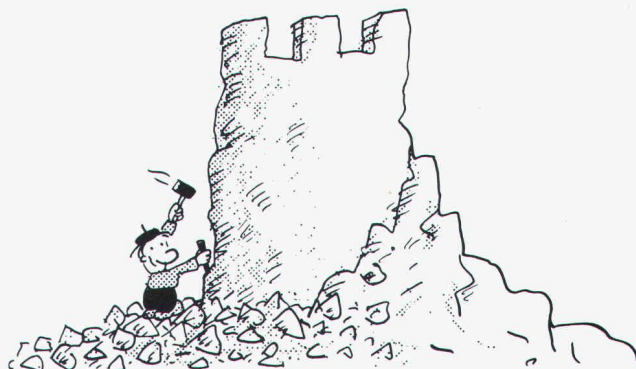

Lägern Bausteine...

...sind Jura-Kalksteine für:
Hochbau • Gartenbau • Tiefbau
Wasserbau • Industrie



Lägern-Kalksteinbrüche AG
Regensburg

8162 Steinmaur

Telefon 01/853 11 88

Weiterbauen
trotz Schlechtwetter
dank

HOWAGaine

Polyäthylen-Folien

HOWAG AG, 5610 WOHLN
Tel. 057 / 6 32 42; Telex 53 792

Vertrieb durch Grosshandelsfirmen
des Baumaterial- und Eisenhandels.



Verwendung auch beim Barackenbau,
als prov. Schutzdächer und Fenster-
scheiben-Ersatz; als Material-
und Werkzeug-Abdeckung usw.
In Dicken bis zu 0,2 mm bis 10 m breit
In Dicken bis zu 0,3 mm bis 3 m breit

somo

Kunststoffrohre

1262 EYSINS Tél. 022/61 91 61
Télex 23 195

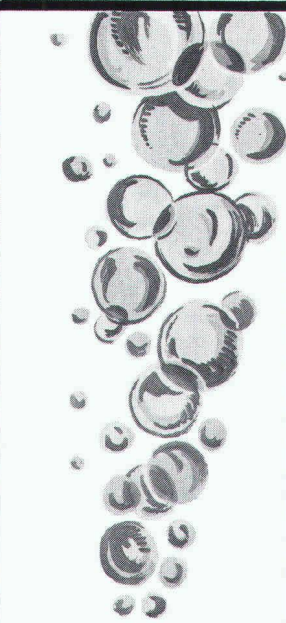
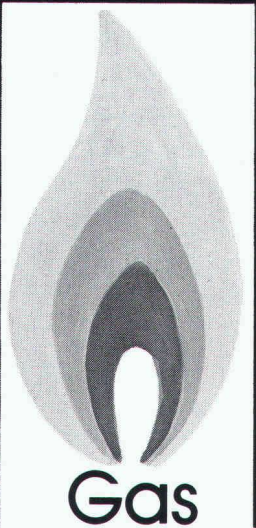

Wasser

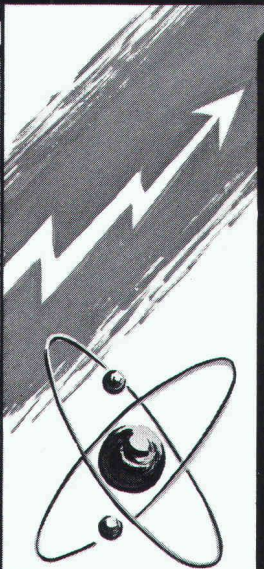

Energie

tesa  info

mit markanten Profilen zur sicheren Abdichtung

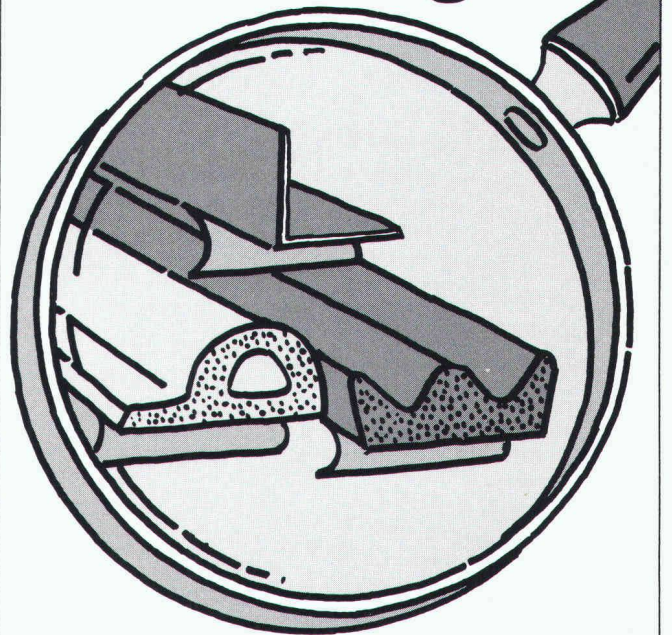

Die selbstklebenden Dichtungsprofile aus Polypropylen und APTK*Schaumstoff lösen Ihre Dichtungsprobleme an Türen und Fenstern.

Die neue Polypropylen V-Gleitdichtung ist besonders anpassungsfähig und dichtet bei stark verzogenen Objekten (Altbauten) Fugen von 1-7 mm zuverlässig ab. Leichte Schliessfähigkeit bei neuwertigen Türen und Fenstern.

APTK*Schaumstoff Hohl- und E-Profile sind hochelastisch, alterungsbeständig und stoppen Zugluft, Lärm und Staub bei Fugen von 2-5 mm. Ideal auch zum Dämpfen und Weichlagern.

tesamoll-Dichtungsprofile halten im Einsatz unter extremen Bedingungen durch - sie sind wetterfest und beständig gegenüber chem. Beanspruchung, Feuchtigkeit, UV-Strahlung und Ozon.

Lieferbar in Rollen von 10-100 m in braun, weiss und grau.

* Aethylen-Propylen-Terpolymer-Kautschuk.

Vom tesa-Dichtspezialist.

BANDFIX AG

Badenerstrasse 585 8048 Zürich
Telefon 01/491 06 60 Telex 52 834

IA/741

tesa  **Profilocoupon** 

- Senden Sie uns weitere Informationen mit Musterabschnitten.
- Wir wünschen eine Fachberatung, bitte rufen Sie uns an.

Firma: _____

Adresse: _____

Tel.: _____

«ICH BIN SO AUSGEKLÜGELT KONSTRUIERT, DASS DER UMGANG MIT MIR SO SPIELEND LEICHT IST, WIE MIT EINER MODELL-EISENBAHN. MAN STECKT MICH EINFACH ZUSAMMEN, GERADEAUS, UM DIE ECKE, ÜBERS KREUZ. JEDER DECKEL PASST KLAPPERFREI AUF JEDEN RAHMEN UND HÄLT 5 TONNEN AUS. KEIN WUNDER, DASS ICH SOVIEL MASSGEBEND EINGESETZT WERDE.»

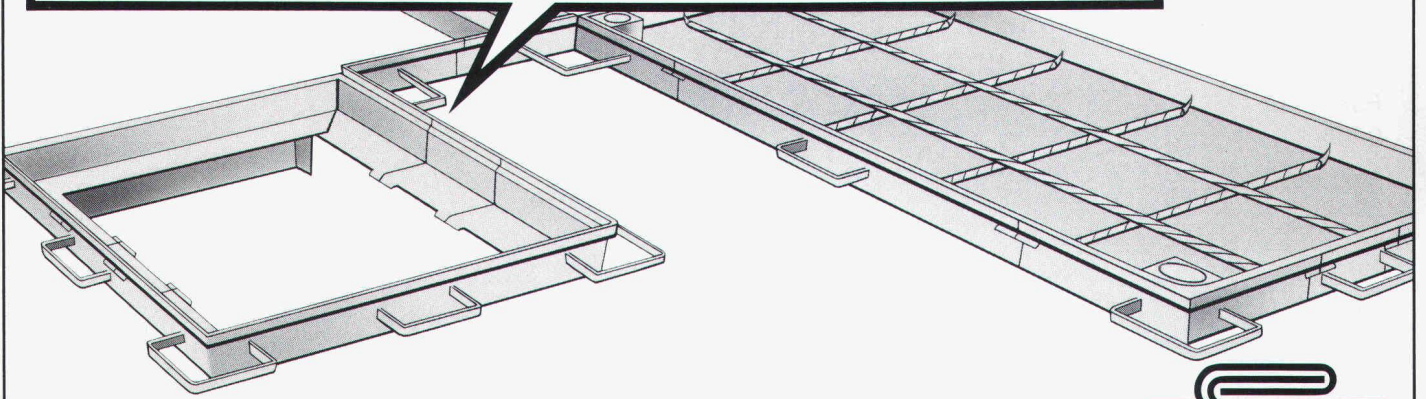

Jakob Scherrer Söhne AG
 Allmendstrasse 7 8059 Zürich 2
 Telefon 01 202 79 80
 Bau- und Apparatespenglerei
 CUPOLUX-Lichtkuppeln
 CUPOLUX-Lichtbänder
 Statische Entlüfter Bleipresswerk

SCHACHT- UND KANALABDECKUNGEN VON SCHERRER. MIT DEM PLUS AN ERFAHRUNG.

Damit kein Stein ins Rollen kommt

Die Maccaferri-Steinschlagnetze von Leben sollte nicht erst dann beginnen, wenn die ersten Steine schon ins Rollen gekommen sind.

sind aus zähem Stahlbraut mit extrem starker Feuerverzinkung, zu sechseckigen Maschen verwoben und – mit einer dreifachen Drillung versehen. Dies verhindert die gefährlichen Maschenläufe und macht das Netz elastisch. Überall wo Maccaferri-Steinschlagnetze installiert werden, sind Strassen, Eisenbahnlinien, Wohngebiete optimal geschützt. Rufen Sie uns in dieser Sache ruhig einmal an. Die Sicherung



Bossard
Flexibles
Bauen

Weitere Verkaufsstellen:
 Weinholden Debrunner AG 072/222424
 St. Gallen Debrunner AG 071/231191
 Näfels Debrunner AG 058/342021
 Chur: Albert Joos AG 081/242161
 Schaffdorf: Arthur Weber AG 043/211903
 Bern-Bümpliz: Hans Schmid AG 031/560031

Weiter im Lieferprogramm: Maccaferri-
 Flussmatten, Maccaferri-Steinkörbe

Generalvertretung für die deutsche Schweiz,
 Kanton Tessin und Fürstentum Liechtenstein.

Bossard + Staerkle AG

Bossard

Technischer Grosshandel + Engineering

Bautechnik, Telefon 042 333 111
 6300 Zug



**Aufzugtreppe
Grösste Vorteile
auf kleinstem Raum**

Über 100000fach bewährt!

- Modell 1 75/150
- Modell 3 70/130 (evtl. 65/120)
- Modell 5 70/130 dreiteilig

Für knappe Platzverhältnisse im Dachraum kann gegen Mehrpreis

Modell 1 zusammenschiebbar und **Modell 3** umklappbar ausgeführt werden.

Auf Wunsch gegen Mehrpreis Falzdichtung und zusätzliche Deckelisolation.

Am Comptoir, Halle 1, Stand 30

Feldmann + Co. AG, Holzbau, 3250 Lyss
Telefon 032/84 1184

Wenn's
um Abwasser geht
3/S-Tauchmotorpumpen

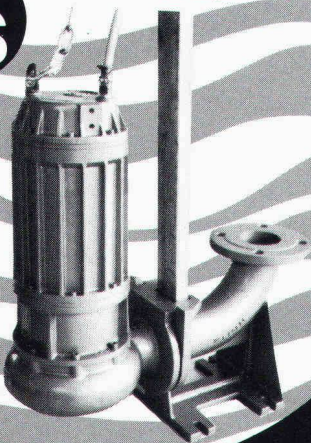

3/S liefert
Pumpen für die Sanitärtechnik

- Entwässerungspumpen
- Druckwasseranlagen
- Kreiselpumpen



**SOMMER
SCHENK
SUISSE** PUMPENBAU
CH-5213 VILLNACHERN
TEL.056 431363

RUWA

Einfach praktisch...
**... das Besondere für
Hoch- und Tiefbau**

Steinkörbe RUWA

für jegliche Verbauungen

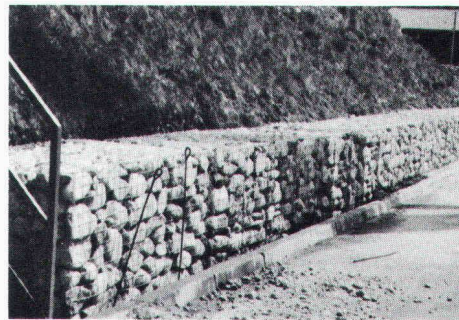

Beispiel einer Böschungsverbauung

Distanzkörbe RUWA

für Stahl-III- und -IV-Armierungen

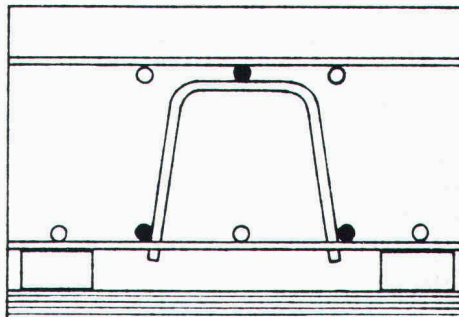

Auf untere Armierung

Unterstützungskörbe KUFU

für Stahl-III- und -IV-Armierungen

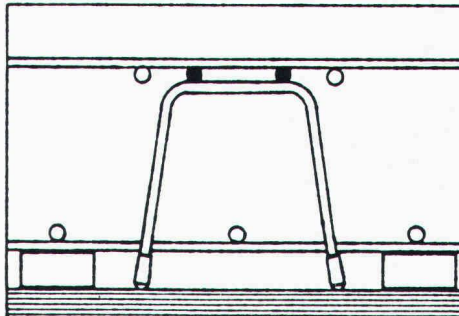

Direkt auf die Schalung

Ein kurzer Anruf lohnt sich – ☎ **034-71 19 65**
wir senden Ihnen detaillierte Unterlagen.

Drahtschweisswerk AG
3454 Sumiswald BE

Wer Wert auf sauberes und keimfreies Trinkwasser legt, verlegt BUDERUS-Rohre!

Warum?

Weil duktile Gussrohre von BUDERUS eine zweifache Sicherheit eingebaut haben. Erstens garantiert die Innenauskleidung aus Zementmörtel eine einwandfreie Wasserqualität noch nach Jahren, da sie sich nicht nach kurzer Betriebsdauer vom Rohr löst, oder Blasen bildet. Und zweitens schützt die Verzinkung das Rohr vor Korrosion von aussen.

Das macht ein BUDERUS-Rohr innen und aussen perfekt und gewährleistet eine gleichbleibende Wasserqualität von der Quelle bis zum Verbraucher – während langen Jahren.

Ausserdem sind BUDERUS-Rohre nicht nur preiswert, sondern auch frei kombinierbar mit Rohren, Formstücken und Armaturen anderer Hersteller des In- und Auslandes – und werden erst noch prompt geliefert.

Buderus

**WERNER
HAGENBUCHER**

Technische Vertretungen
Waldegg 1, 8126 Zumikon
Telefon 01 30117 92 Telex 56278

BUDERUS-Rohre garantieren die natürliche Trinkwasserqualität!

Studio Pilone AG

Ein neues Prinzip für die Wäschetrocknung hat sich durchgesetzt

SECOMAT

Wäschetrocknung durch Kondensation: die schonendste und wirtschaftlichste Art der Wäschetrocknung.

220 V-Anschluss

geringer Stromverbrauch

einfache Montage

keine Wärmeeinwirkung daher flauschige, bügel-freundliche Wäsche

Krüger + Co
9113 Degersheim
Telefon 071/54 15 44

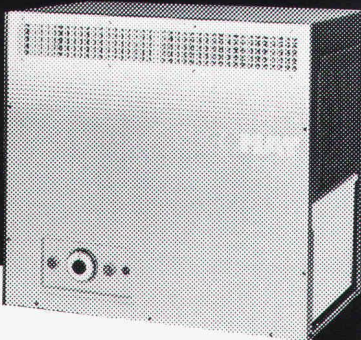

Senden Sie mir sofort detaillierte SECOMAT-Unterlagen!

Name:

Adresse:

SIA

3

Stützmauern Felsverkleidungen Lärmschutzwände



Spezialbeton AG
Staad
Steinag
Rozloch
Zementwaren
Otto Kalbermatten AG
Brig-Glis

Arnet + Co. AG
Zürich
Baustoffwerk AG
Surava, Chur
E. Bernasconi AG
Aarberg
Bern
Element AG
Tafers
Elément SA
Lausanne
Preco SA
Lugano

EVERGREEN®
System Evergreen AG, Rebackerstrasse 34
8955 Oetwil a. d. L., Telefon 01/748 15 24
das bewährte System!

monarflex[®] SPF

der Sparhit im Dachbau

bietet sämtliche Vorteile
eines schützenden
Unterdaches

Mit Europas
Dach-Unter-
spann-
bahn (Nr. 1)
bauen Sie
klug!

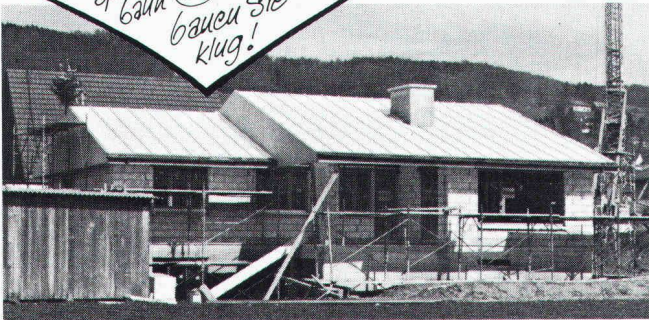

- schwer brennbar*
- atmungsaktiv,*
- kein Kondenswasser
- zeitsparend zu verlegen
- trittfest
- auch für Renovationen

* EMPA-Prüfberichte 131 846/
19. 10. 77 und 131 937/23. 11. 77

Machen Sie
einen Test!

tegum

Tegum AG
8570 Weinfelden
Tannenwiesenstr. 11
072 211 777

Weitere Bezugsquellen auf Anfrage

Fabrikation und
Vertrieb von
techn. Artikeln

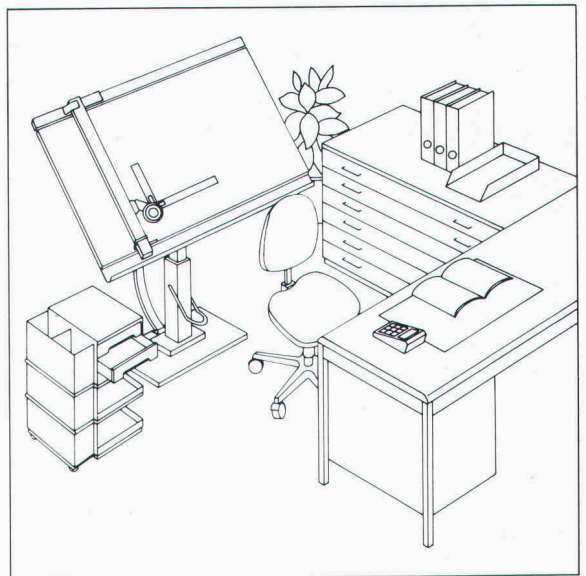

Als Ingenieur lege ich Wert
auf Präzision meiner Zeichen-
maschine und die richtige An-
ordnung meines Arbeitsplatzes.

Senden Sie mir deshalb **gratis** die umfassende Dokumentation
über Zeichentechnik-Arbeitsplätze.

6a

Adresse

RWD

Einsenden an: Reppisch-Werke AG, 8953 Dietikon, Tel. 01-740 68 22

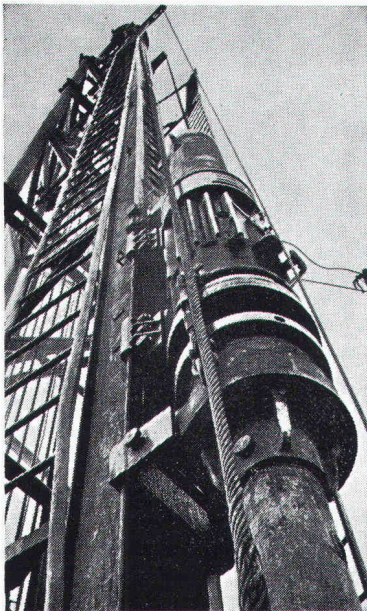

Pfahlfundationen

- Bohrpfähle 125 + 150 cm ϕ
- Ortsbetonpfähle «DELTA»
- Fertigbetonpfähle
- Holzpfähle
- Presspfähle
- Wasserbauarbeiten
- Spundwände

EGGSTEIN AG LUZERN

Industriestrasse 16

Telefon 041 - 44 66 04

Neu Sensationell

jetzt gibt es ein Dreifach-Wärmeschutz-Isolierglas,
mit dem Sie tatsächlich noch mehr Heizenergie
(und Geld) einsparen können!

Heglas Super 1

k-Wert 1,0 0,95 kcal/m²h°C
1,10 W/m²K

Die unschlagbaren Vorteile von Heglas Super 1

- Überlegener k-Wert = Höchste Energieeinsparung
- Hohe Lichtdurchlässigkeit = Einsparung an künstlicher Beleuchtung
- Positive Energiebilanz = Energiegewinn durch Sonneneinstrahlung
- Bessere Schalldämmung = Weniger Lärmbelästigung

Heglas Super 1

BON für eine
su 6
Gratis-Dokumentation

Absender:

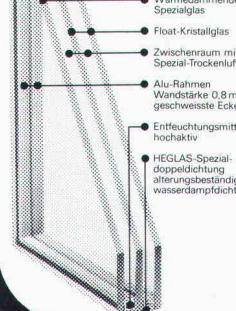

- Wärmedämmendes Spezialglas
- Float-Kristallglas
- Zwischenraum mit Spezial-Trockenluft
- Alu-Rahmen Wandstärke 0,8 mm geschweifte Ecken
- Entfeuchtungsmittel hochaktiv
- HEGLAS-Spezialdoppelsichtung alterungsbeständig wasserdampfdicht

glas trösch
glas trösch
glas trösch

Fr. Trösch AG 4922 Bützberg
Isolierglasfabrik Tel. 063 421155

Die Lösung für Abwasser-Probleme bei Tankstellen und Ölumschlagplätzen usw.

FRIWA Schwerkraft-Mineralölabscheider

System mit selbsttätigem Abschluss (VSA-Zulassungsempfehlung Nr. 41001)
Durchmesser: 80–250 cm, Leistung: 3,0–30,0 l/s

Favre & Cie. AG, Departement Abwasserreinigung, 8304 Wallisellen, Tel. 01-830 42 62
Favre & Cie SA, Département d'épuration des eaux usées, 1897 Bouveret/VS, Tel. 025-81 23 31
Consulenza: Arnaldo Arnaldi, 6517 Arbedo/TI, Tel. 092-29 32 61
Sergio Merotto, 6951 Lugaggia/TI, Tel. 091-91 34 32



Wir schaffen Klarheit bei Abwasserproblemen

**SICHERE FUNKTION
MINIMALE WARTUNG
SICHERHEIT GEGEN
ÖLUNFÄLLE**

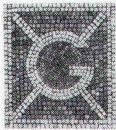

AG STEINBRUCH GUBER ALPNACH

Wir liefern:

Pflastersteine
in verschiedenen Dimensionen

Randsteine

Stellsteine

Stellplatten

Mauersteine für schottisches und
Schichtenmauerwerk

Moellons für Schichtenmauerwerk

Rohlinge für Cyklopenmauerwerk

GUBER-Natursteine für
Neubauten und **Restaurierungen**
wirtschaftlich und dauerhaft

Auf Wunsch erhalten Sie unsere
Dokumentation

AG STEINBRUCH GUBER ALPNACH
Telefon 041 96 17 44

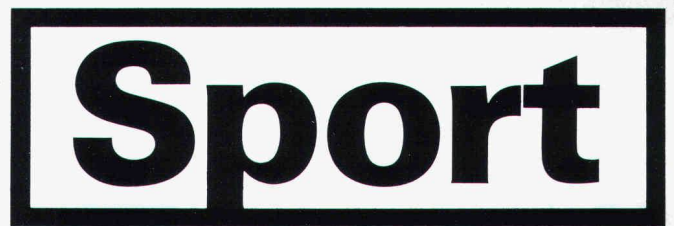

**Entwässerungs-System
und Sicherheitsrandsteine aus
Polyesterbeton.**

ACO Sport, das Qualitätsprodukt – Nr. 1
für Sport-, Spiel- und Tennisanlagen!

Lieferung über den Schweizerischen Baumaterialfachhandel.



Fabrikation,
Verkauf, Planung
und Beratung

ACO Bauelemente
8756 Mitlödi/GL
Telefon 058/81 22 45
Telex 875 657

Aus unserem Fabrikationsprogramm

Brandschutz- Türabschlüsse

unter Verwendung
von speziell für
uns gefertigten

forster
Profilstahlrohren.

Modell HZ-R

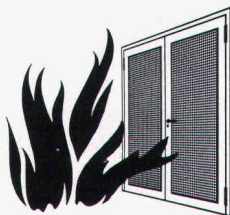

HZ Konstruktionen sind für Metallbaufirmen in Lizenz erhältlich

HZ-R-I

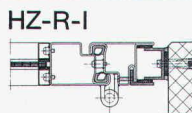

HZ-R-II

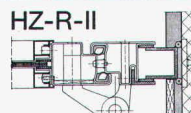

HZ-R-III

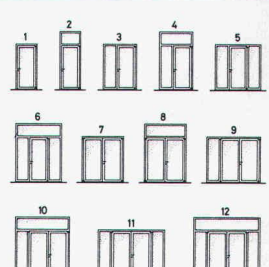
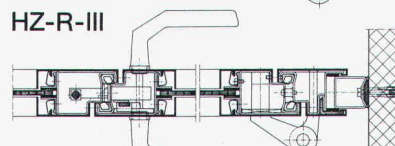

Metallbau
HZ Konstruktionen
Profilpresswerk

Gegründet
1877

hädrich ag

8047 Zürich
Freilagerstrasse 29
Telefon 01-52 12 52

Badezimmer-Entfeuchter

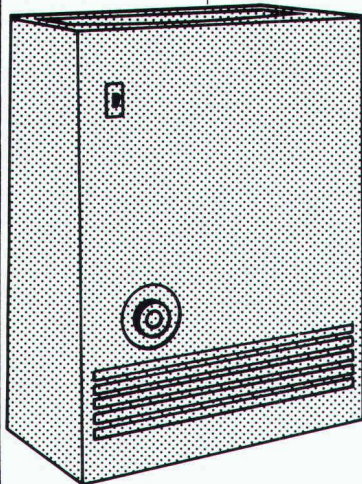
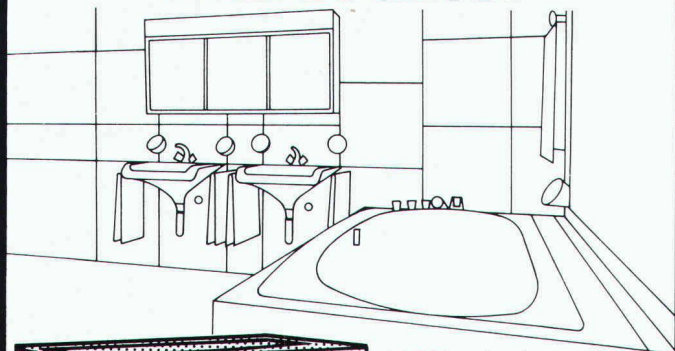

DC 500 – der kompakte Kleinentfeuchter für Bad, Sauna, Keller, Hobbyraum. Verlangen Sie detaillierte Unterlagen!

Krüger + Co.
 9113 Degersheim 071 54 15 44
 8156 Oberhasli 01 850 31 95
 4114 Hofstetten 061 75 18 44
 3110 Münsingen 031 92 48 11
 6596 Gordola 093 67 24 61
 1010 Lausanne 021 32 92 90

KRÜGER

Das komplette Bausystem: Steine für Außen- und Innenwände, Stürze, Fertigmörtel, Fertigputze, Werkzeuge und Geräte. Dazu die Hebel-Vollmontage-Decken und das Hebel-Massivdach.



Die komplette Wand aus einer Hand: Hebel

Hebel Sempach
 6204 Sempach-Stadt
 Telefon 041 – 99 15 48
 Telex 78 477



Bauen mit Verstand

Die bessere Idee

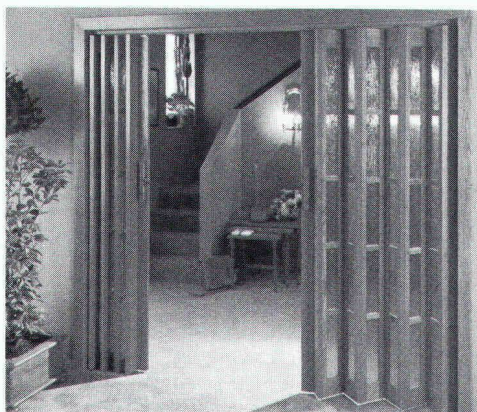

Echtholz-Faltwände mit Glasfüllungen. Exklusivität und Qualität. Lichtdurchlässig, aber undurchsichtig. Lieferbar in Eiche, Kiefer und Mahagoni. Oberflächenbehandelt. Mit strukturiertem Acryl-Glas. Passend für jede Türöffnung; auch als Raumteiler in jeder Grösse einzusetzen.

Individuelle Angebote, Referenzen, Mustertüren beim Fachhandel od. PELLA AG
 Baselstrasse 16, 4153 Reinach, Tel. 061/76 80 10, Telex 967011 pefa
 Anrechts-Coupon für ausführliches Informationsmaterial:

Name/Firma: _____
 Ort: _____ Strasse: _____
 Beruf: _____ Tel.: _____ SIA

dryvit®

Aussenisolierung

Verlangen Sie unsere Informationen über das Aussenisolierungssystem mit der längsten Erfahrung.

Unser Beratungsdienst steht Ihnen jederzeit kostenlos und unverbindlich zur Verfügung.

25 Jahre Erfahrung
 International geprüft

Bitte informieren Sie mich über:

- dryvit-Aussenisolierung
 sapisol-Mauer-trocknung
 Farben und Putze
 SAP-Rissanierungssysteme

Name
 Strasse
 Ort
 Telefon



SAP Baustoffe + Bauchemie AG
 CH-9306 Freidorf TG
 Tel. 071 48 15 45

CH-4

Nr.	Preis	Nr.	Preis
3307	3.50	3343	6.50
3308	5.—	3344	10.—
3309	4.50	3345	3.—
3310	4.50	3346	5.—
3311	3.—	3347	7.—
3312	4.50	3348	3.—
3313	4.50	3349	4.50
3314	4.50	3350	3.—
3315	3.—	3351	5.—
3316	6.—	3352	4.50
3317	9.—	3353	3.50
3318	4.—	3354	4.—
3319	4.50	3355	3.50
3320	4.50	3356	15.—
3321	6.—	3357	5.—
3322	4.50	3358	9.—
3327	4.50	3359	3.—
3328	6.50	3360	3.—
3329	3.—	3361	3.50
3330	6.50	3362	5.—
3331	8.50	3363	7.—
3332	4.50	3364	3.50
3333	12.—	3365	5.—
3334	3.—	3366	7.—
3335	5.—	3367	4.—
3336	10.—	3368	7.—
3337	3.50	3369	12.—
3338	5.—	3370	3.50
3339	5.—		
3340	3.—		
3341	3.—		
3342	3.—		

Verlags-AG der akademischen technischen Vereine
8021 Zürich

Ø 01/201 55 36

Postfach 630

Stellen- und Gelegenheits-Anzeigen

Tarif

Stellenangebote und Ausschreibungen				Ermässiger Preis für Stellengesuche	
1/1-Seite	185×260 mm	Fr. 1270.—	1/6-Seite	90×84 mm	1/12-Seite 90×40 mm Fr. 115.—
1/2-Seite	90×260 mm			185×40 mm	Fr. 258.—
	185×128 mm	Fr. 670.—	1/8-Seite	90×62 mm	1/16-Seite 90×29 mm Fr. 86.—
1/3-Seite	90×172 mm	Fr. 456.—		185×29 mm	Fr. 204.—
1/4-Seite	90×128 mm		1/12-Seite	90×40 mm	Fr. 140.—
	185× 62 mm	Fr. 354.—			1/24-Seite 90×21 mm Fr. 59.—

Chiffregebühr Fr. 6.—, Ausland Fr. 8.—

Für Stellengesuche wird Vorauszahlung verlangt.

Anzeigenschluss: Mittwoch der Vorwoche, 10 Uhr

IVA AG für internationale Werbung, 8032 Zürich
Mühlebachstrasse 43, Tel. 01 / 251 24 50, PC 80-32735

Filiale:

1004 Lausanne, 19, av. de Beaulieu, Tel. 021 / 37 72 72

00.b

Stellenangebote

Architekturbüro in Hombrechtikon sucht

jüngeren Hochbauzeichner(in)

für die Bearbeitung interessanter Bauaufgaben im Industrie- und Wohnungsbau. Gute Sozialleistungen (PK) sind vorhanden.

Stellenantritt: Oktober 1982 oder nach Vereinbarung

Nehmen Sie bitte Kontakt auf mit:

Guido Baumgartner, Architekt HTL/STV
Blumenbergstr. 13, 8634 Hombrechtikon, Tel. 055 / 42 14 15

38/13-i

Kleineres Ingenieurbüro in Bern sucht als Büro-
chef erfahrenen

dipl. Bauingenieur ETH

Schweizer Bürger mit mindestens 8 bis 10 Jahren Praxis, sehr guten Zeugnissen und Referenzen, vielseitigen Kenntnissen in Hoch- und Tiefbau, Statik, Entwurf und Bauleitung melden sich handschriftlich mit Zeugnissen, Referenzangaben, Gehaltsansprüchen und frühest möglichem Eintrittstermin unter Chiffre SIA 332 an IVA AG, Postfach, 8032 Zürich.

33/18-e

AG FÜR PERSONALBERATUNG TALSTRASSE 20 8001 ZÜRICH TELEFON 01 22136 56

Wir suchen einen

Bauingenieur

als

Geschäftsleiter eines Ingenieurbüros

mit Sitz in der Stadt Zürich. Dieses personell (noch) kleine Büro wird von einer Dienstleistungsgruppe getragen, welche ein umfassendes Angebot in sämtlichen Bereichen des **Hoch- und Tiefbaus** sicherzustellen vermag. Der Stelleninhaber profitiert somit, sowohl im Verkauf wie auch in der Planung und Realisierung der Projekte, von einer umfassenden Infrastruktur, welche sich zweifellos positiv auf seinen Akquisitionserfolg auswirken wird. Gefragt ist ein Ingenieur im Alter von etwa 30 bis 40 Jahren, der den Zürcher Bauplatz überblickt, Erfahrung in der Projektleitung des Hoch- oder Tiefbaus mit sich bringt, die Verhandlungen mit bestehenden und potentiellen neuen Auftraggebern geschickt führt, das bestehende Team von Ingenieuren und Zeichnern optimal einsetzt und so viel Initiative und Selbständigkeit zeigt, dass man ihn als Unternehmer taxieren und nach Bewährung zum mitbeteiligten Partner machen kann.

Falls Sie auf dieses Angebot näher eingehen möchten, bitten wir um einen unverbindlichen schriftlichen oder telefonischen Erstkontakt. Wir sichern in jedem Falle die gewünschte Diskretion zu.

38/02-i

AG FÜR PERSONALBERATUNG ZÜRICH

**TALSTRASSE 20
TEL. 01 22136 56**

Für die Tiefbauabteilung in unserem mittelgrossen Ingenieurbüro suchen wir einen

dipl. Bauingenieur ETH

Wir erwarten einige Jahre Praxis im Verkehrswesen und im allgemeinen Tiefbau. Einem selbständig arbeitenden Ingenieur bieten wir bei zeitgemässen Anstellungsbedingungen eine ausbaufähige Stelle.

Ihre Bewerbung erwarten wir unter Chiffre SIA 371 an IVA AG, Postfach, 8032 Zürich.

38 11



Zur Betreuung der Aufgaben auf dem Gebiete der Bodenmechanik und Geotechnik suchen wir einen

dipl. Bauingenieur ETH (Vertiefungsrichtung Bodenmechanik)

Das Arbeitsgebiet umfasst:

- Geologische und bodenmechanische Beurteilungen beim Bau von hydraulischen Kraftwerken
- Expertisen und Massnahmen an bestehenden Anlagen
- Begleiten von Bodenuntersuchungskampagnen
- Erfassen von Bodenkennwerten als Grundlage für seismische und dynamische Berechnungen

Wir erwarten:

- Mehrere Jahre praktische Berufserfahrung auf dem Gebiet der Bodenmechanik. Fähigkeit für selbständiges Arbeiten
- Muttersprache deutsch, gute Englisch- und Französischkenntnisse
- Umgänglichkeit im Zusammenwirken mit Mitarbeitern, Behörden und Unternehmern.

Wir bieten:

- Interessante Dauerstelle mit anspruchsvoller Tätigkeit für verschiedenste Projekte
- Fortschrittliche Anstellungsbedingungen mit gut ausgebauten Sozialleistungen.

Schriftliche Bewerbungen mit Angaben über Bildungsgang, bisherige Tätigkeit sowie Foto sind erbeten an

**Nordostschweiz. Kraftwerke AG, Abteilung Bau
5401 Baden**

38 03

Wir sind ein Ingenieurbüro mittlerer Grösse mit interessanten Bauaufgaben aus dem gesamten Bereich des konstruktiven Ingenieurbaus unter Einschluss der Grundbautechnik (In- und Ausland).

Zur Ergänzung unseres Mitarbeiterstabes suchen wir jüngeren

dipl. Bauingenieur ETH

wenn möglich mit 2-3 Jahren praktischer Erfahrung. Eine vielseitige Tätigkeit im Projektierungsbereich mit weitgehender Selbständigkeit nach einer allfällig erforderlichen Einarbeitung wartet auf Sie.

Bitte telefonieren Sie uns, oder senden Sie Ihre Bewerbungsunterlagen an:

Aschwanden & Speck
dipl. Ingenieur ETH/SIA AG
Sophienstrasse 16, 8030 Zürich
Telefon 01 / 47 34 51

38 21

Unsere **Bauabteilung** ist verantwortlich für sämtliche Bauvorhaben unseres Unternehmens in der Schweiz und im Ausland. Zur Ergänzung eines kleinen Teams suchen wir einen

Architekten ETH, HTL oder einen erfahrenen Bauleiter

Sie sollten einige Jahre Praxis mitbringen, um bei uns Überbaumöglichkeiten abzuklären, Planungsunterlagen zu begutachten und Sitzungen zu führen. Sie koordinieren und leiten die Durchführung der Bauprojekte und zeichnen verantwortlich für die Kosten und Terminkontrolle.

Sie als Fachmann wissen, was dies bedeutet.

Mehr sagen wir Ihnen gerne bei Kontaktnahme. Bitte richten Sie Ihre Bewerbung an unseren Herrn R. Koller vom Personaldienst Dienste (Telefon 01 / 234 40 33).

**Schweizerische Bankgesellschaft
Bahnhofstrasse 45, 8021 Zürich**

38 06



Unser Auftraggeber ist ein gut fundiertes Architekturbüro, das für die Ausführung eines grösseren Spitalbauvorhabens einen

Architekten

als

Projektleiter

sucht. Der Aufgabenkreis umfasst folgende Verantwortungsbereiche:

- Personelle, organisatorische und bautechnische Führung einer kleinen Projektgruppe von Spezialisten
- Planung und Realisierung der Projektausführung im Rahmen der genehmigten Kostenvoranschläge
- Führung von Verhandlungen mit den Instanzen des Bauherrn und mit anderen Stellen

Der Projektleiter ist direkt der Geschäftsleitung unterstellt. Als Bewerber für diese sehr anspruchsvolle und entwicklungsfähige Position sollten Sie sich über die Durchführung grösserer Bauprojekte ausweisen können und mit Vorteil Erfahrung im Bereich Spitalbau mitbringen.

Wenn Sie diese Aufgabenstellung anspricht, dann senden Sie uns bitte Ihre Bewerbungsunterlagen (Lebenslauf, Foto, Zeugniskopien) mit handschriftlichem Begleitbrief. Wir gewähren Ihnen absolute Diskretion.

38 01

 **ATAG**
Allgemeine Treuhand AG

Allgemeine Treuhand AG, Kaderselektion,
3001 Bern, Waisenhausplatz 25, Telefon 031-22 90 52

Alteingesessene Schweizer Stahlimportfirma sucht

dipl. Bauingenieur ETH

- Schweizer Bürger
- mindestens 5 Jahre Praxis im Hochbau
- Sprachen: Deutsch, Französisch, Englisch (Italienisch erwünscht, aber nicht Bedingung)
- beweglich, initiativ, mit Vorliebe für Stahlverwendung

Aufgabe: Ausbau der Kontakte zur Schweizer Kundschaft und Förderung neuer Absatzgebiete in enger Zusammenarbeit mit den Lieferwerken. Interessante Dauerstelle auf neu geschaffenem Posten.

Näheres erfahren Sie unter Chiffre SIA 373 an IVA AG, Postfach, 8032 Zürich. Absolute Diskretion zugesichert.

38 08

Wir suchen für unsere Abteilung Schätzungen im Geschäftshaus Hard einen

Architekten HTL (oder mit gleichwertiger Ausbildung)

Der Aufgabenkreis umfasst:

- Bewertung von Wohn- und Geschäftsliegenschaften
- technische und wirtschaftliche Begutachtung von Bauprojekten
- Baukontrolle

Für diesen Posten erwarten wir:

- Erfahrung in Projektierung, Bauleitung und Abrechnung
- mehrjährige Praxis im Raum Zürich
- Idealalter 30-40 Jahre

Rufen Sie uns an! Frau H. Dalcher, Personaldienst, sendet Ihnen gerne die Bewerbungsunterlagen.

8022 Zürich, Telefon 01 / 220 11 11, int. 2758

Zürcher
Kantonalbank 

38 05



LIGNUM

Schweizerische Arbeitsgemeinschaft
für das Holz

Für unsere Informations- und Beratungsstelle suchen wir auf Ende dieses Jahres einen neuen

Leiter des technischen Dienstes

Die vielseitige und verantwortungsvolle Tätigkeit umfasst im wesentlichen:

- Beratung von Bauherren, Architekten/Ingenieuren und Holzverarbeitern in Fragen der Holzverwendung
- Mitarbeit in Normenkommissionen
- Begleitung von Bearbeitungsaufträgen für technische Publikationen
- Wissensvermittlung bei Tagungen, Kursen und Seminaren.

Wir verbinden mit der anzustellenden Person die folgenden Idealvorstellungen:

- Sie sind Bauingenieur oder dipl. Zimmermeister und verfügen über Erfahrungen im Holzbau
- Sie können sich mit Architekten und Ingenieuren ebenso verständigen wie mit Handwerkern und Bauherren
- Sie besitzen die Fähigkeit, auch komplizierte Zusammenhänge in verständlicher Form darzustellen

Wir sind ein kleines, eingespieltes Team mit angenehmem Arbeitsklima und bieten eine zeitgemässe Entlohnung mit entsprechenden Sozialleistungen. Gerne geben wir Ihnen weitere Auskünfte.

Über Ihre Bewerbung mit den üblichen Unterlagen würden wir uns freuen.

LIGNUM, Schweiz. Arbeitsgemeinschaft für das Holz
Falkenstrasse 26, 8008 Zürich, Telefon 01 / 47 50 57
Direktor P. Hofer

37/03-h

Für einen langfristigen Einsatz auf einer Grossbaustelle im Kanton Zürich suchen wir einen jungen, initiativen

Abschnittsbauleiter

(dipl. Bauingenieur ETH oder Bauingenieur. HTL)

Erfahrung im Tief-/Strassenbau ist erwünscht, jedoch nicht Bedingung.

Wir bieten eine anspruchsvolle und verantwortliche Tätigkeit, ein den Anforderungen und Leistungen entsprechendes Gehalt sowie gut ausgebaute Sozialleistungen.

Offerten unter Chiffre SIA 370 an IVA AG, Postfach, 8032 Zürich.

36/12-i

Wir suchen zu baldigem Eintritt einen

Tiefbauzeichner

für die Bearbeitung von interessanten Aufgaben, speziell auf den Gebieten Raum- und Verkehrsplanung, Strassen- und Bahnanlagen, allgemeiner Tiefbau und Wasserbau.

Gerne erwarten wir Ihre Bewerbung oder Ihren Anruf (Herrn Epli verlangen).

Hydraulik AG, Ingenieure und Planex
Limmatquai 1, 8001 Zürich, Telefon 01 / 252 08 38

38/16-i

Spanien

Wir suchen für unsere spanische Schwesterfirma einen jungen

dipl. Bauingenieur ETH

mit Unternehmungsgeist und Interesse für die Geotechnik und den

Spezialtiefbau

Wir bieten:

- abwechslungsreiche, interessante, weitgehend selbständige und verantwortungsvolle Tätigkeit
- nach entsprechender Vorbereitung weitere Einsatzmöglichkeiten im Rahmen unserer international tätigen Firmengruppe
- gute Arbeitsbedingungen in einer modern geführten Unternehmung

Erfordernisse:

- Bereitschaft, sich für mehrere Jahre in Spanien zu etablieren
- gute Sprachkenntnisse in Spanisch
- Baustellenerfahrung erwünscht

Ihre Bewerbung mit Foto und Handschriftprobe ist zu richten an:

swissboring

Overseas Corp. Ltd.
Postfach 274, 8034 Zürich

38/07-i

Stadtverwaltung St. Gallen

In der Regel stehen alle Stellen der Stadtverwaltung Damen und Herren zur Bewerbung offen.

Das städtische Hochbauamt umfasst einen weitgespannten Aufgabenbereich von Stadtplanung, öffentlichen Bauten und privaten Bauvorhaben.

Für die Leitung und Koordination der Aufgaben der öffentlichen Bauten und als direkten Mitarbeiter des Stadtbaumeisters suchen wir einen jüngeren

dipl. Architekten

Aufgabenbereich:

- Projektierung und Ausführung von öffentlichen Bauvorhaben der Stadt
- Kompetente und selbständige Führung und Koordination der Abteilungen Bauausführung und Unterhalt, Denkmalpflege und Heizung/Lüftung
- Mitarbeit in grundsätzlichen Fragen der baulichen Entwicklung der Stadt
- Verfassen von Berichten, Gutachten und Vorlagen
- Stellvertretung des Stadtbaumeisters

Anforderungen:

Diese verantwortungsvolle und interessante Stelle mit Schwerpunkt auf Projektierung und Ausführung von öffentlichen Bauten stellt an die Bewerber hohe Anforderungen. Sie setzt eine Hochschulbildung als Architekt oder eine andere gleichwertige Fachausbildung, eine mehrjährige Berufspraxis auf dem Gebiete des Hochbaus, Führungseigenschaften und Verhandlungsgeschick voraus.

Wir bieten eine Vertrauensposition mit Entwicklungsmöglichkeiten zu fortschrittlichen Anstellungsbedingungen im Rahmen der städtischen Dienst- und Besoldungsordnung.

Stellenantritt: 1. Januar 1983 oder nach Vereinbarung.

Interessenten sind gebeten, uns ihre Offerten mit Lebenslauf, handschriftlichem Begleitschreiben und Zeugniskopien bis **25. September 1982** einzureichen.

Nähere Auskünfte erhalten Sie unter Tel. 071 / 21 57 20.

Anmeldungen sind an das Personalamt der Stadt St. Gallen, Rathaus, 9001 St. Gallen, zu richten (Tel. 071 / 21 54 15).

38/04-i

Generalunternehmung, Architekturbüro im Zürcher Limmattal, sucht zur Ergänzung eines jungen Teams

Architekt HTL/Bautechniker Bauzeichner/Bauführer

für selbständige Projektierung, Ausführungsplanung und Bauleitung von Wohn-, Geschäfts- und Industriebauten. Voraussetzung für diese interessanten vielseitigen Tätigkeiten sind:

- eine gute Grundausbildung
- einige Jahre Praxis
- Initiative und Sinn für selbständiges Arbeiten

Wir bieten fortschrittliche Anstellungsbedingungen.

Interessenten bitten wir um schriftliche Bewerbung mit den erforderlichen Unterlagen.



J. F. Jost Bau AG, Generalunternehmung
Steinwiesstrasse 3, 8952 Schlieren

38 18 r

Gesucht auf kleineres Ingenieurbüro in Aarau

Bauingenieur

für vielseitige Arbeiten des Industrie-, Brücken-, Tief- und Hochbaues mit eigener Computeranlage als Vertretung des Büroinhabers.

Auskunft unter Chiffre 75-37143 an ASSA, Schweizer Annoncen AG 5001 Aarau

38 18 r

Sind Sie ein initiativer, an selbständiges Arbeiten gewöhnter

Architekt HTL

Sagt Ihnen die Bearbeitung von vielfältigen, interessanten Projekten zu? Arbeiten Sie gerne in einem kleinen Team? Dann wären Sie die ideale Arbeitskraft für unser Architekturbüro.

Gerne erwarten wir Ihren Anruf 054 / 7 68 35

Hochuli, Messmer & Graf AG, Architekturbüro, 8500 Frauenfeld

37 14 h

Wir empfehlen, den Offerten auf Stellenangebote keine Originalzeugnisse beizulegen.

Stellengesuche

Junger dipl. Architekt ETH

mit Praxiserfahrung (neben CH auch 1½ Jahre USA) sucht Anstellung für praxisbezogene Aufgaben in Architekturbüro im Raum Zürich.

Offerten unter Chiffre SIA 368 an IVA AG, Postfach, 8032 Zürich.

37/15-h

Dipl. Forstingenieur ETH

34, verheiratet, zurzeit freierwerbend, sucht auf Frühjahr 1983 neuen Wirkungskreis, bevorzugt werden: Schätzungen von Elementar- und Sachschäden, Planungen aller Art, Gartenarchitektur, Tiefbaubranche.

Offerten unter Chiffre SIA 374 an IVA AG, Postfach, 8032 Zürich.

44jähriger, seit 9 Jahren selbständig erwerbender

Architekt SIA

ist mangels Aufträgen gezwungen, sein Büro aufzulösen und sucht daher eine Arbeitsstelle im deutschen Sprachgebiet der Schweiz.

Angebote bitte unter Chiffre SIA 375 an IVA AG, Postfach, 8032 Zürich.

Bauleiter

vielfährige Baustellenpraxis, sicher im Umgang mit Bauherren, Behörden und Unternehmern, sucht anspruchsvollen selbständigen Wirkungskreis im Spital- oder Hochschulbau.

Offerten unter Chiffre SIA 337 an IVA AG, Postfach, 8032 Zürich.

Wir sind eine gut fundierte, aktive Generalunternehmung für Renovationen und Umbauten und suchen einen

Architekten/Bauleiter

Die anspruchsvolle Aufgabe umfasst:

- selbständige Bearbeitung und Kalkulation der einzelnen Objekte
- örtliche Baubegleitung
- Kontakte zu Bauherren, Behörden und Unternehmern

Einem einsatzfreudigen Mitarbeiter bieten wir nebst entsprechendem Salär und gut ausgebauten Sozialleistungen einen angenehmen Arbeitsplatz in einem kollegialen Team.

Falls Sie Interesse an dieser vielseitigen Position haben, nehmen Sie bitte Kontakt auf mit Herrn R. Cramerer unter Telefon 01 / 830 36 55.



Generalunternehmung für
Renovationen und Umbauten
Grindelstrasse 5, 8304 Wallisellen

38 19 r

Architekturbüro mit vielseitigen Aufgaben im Raume Oberaargau (Kanton Bern) sucht

Mitarbeiter

(erfahrenen Hochbauzeichner oder Architekt HTL) für die Bearbeitung von Ausführungsplänen und Kostenvoranschlägen sowie für Bauführung.

Offerten mit den üblichen Unterlagen erbitten wir unter Chiffre 359 an IVA AG, Postfach, 8032 Zürich.

37/13-h

Wir suchen per 1. Januar 1983

Tiefbauzeichner

für den Einsatz bei verschiedensten Projektierungsarbeiten und zur selbständigen Ausführung von Bauleitungen.

Wenn Sie einige Jahre Erfahrung und Interesse haben, in einem kleinen Team mit jungen Mitarbeitern mitzuwirken, melden Sie sich bei

Ingenieur- und Vermessungsbüro
H. B. Schumacher AG, 6023 Rothenburg, Telefon 041 / 53 22 52

38 17 r

*Stelleninserate im
Schweizer Ingenieur und Architekt
werden vom aktiven
und interessierten Teil
des Berufsstandes gelesen!*

Diverses

Architekturbüro / Nachfolger

Möchten Sie aus Alters- oder irgendwelchen Gründen Ihr Büro verkaufen?

Junger, initiativer Geschäftsmann (Architekt) mit eigenem Büro, sucht im Raum Bern, Biel, Thun, Solothurn ein entsprechendes Büro käuflich zu erwerben.

Offerten unter Chiffre C-05-525 802 an Publicitas 3001 Bern

Kürzlich eröffnetes Architekturbüro mit

erfahrenen Architekten ETH/SIA

(Region Zug/Luzern)

verfügt noch über freie Arbeitskapazität. Sorgfältige Bearbeitung sämtlicher Planungs- und Bauleitungsaufgaben für Neu- und Umbauten.

Offerten erbeten unter Chiffre SIA 342 an IVA AG, Postfach, 8032 Zürich.

Bauführer

mit langjähriger Erfahrung im Hotel-, Verwaltungs-, Industrie- und Wohnungsbau, führt für Sie in freier Mitarbeit

- Kostenberechnung
- Devisierung
- Örtliche Bauleitung

speditiv und termingerecht aus.

Anfrage unter Chiffre SIA 372 an IVA AG, Postfach, 8032 Zürich.

Übernahme zeichnerische Arbeiten

Projekt-, Ausführungs- und Detailpläne

Offerten unter Chiffre 37-Q 42038 an Publicitas, Postfach, 4502 Solothurn.

Liquidation Architekturbüro

Hängeplanschrank RWD, Holz
Stahl-Bürokorpus mit Hänge- u. a. Schubladen
Hocker
Reissbrett mit Möcken-Lampen
Wechselrahmen 1x1 m
Versch. Material

Telefon 15-18 Uhr, 01 / 251 17 52

Stetes inserieren bringt Erfolg!



Institut für
Techn.
Ausbildung

8057 Zürich
Schaffhauserstr. 228
Tel. 01/311 58 38

Angewandte Bauphysik

Kurs über die Grundlagen des Wärme-, Feuchtigkeits- und Schallschutzes, mit folgenden Schwerpunkten:

Wärmehaushalt des Gebäudes - Verhütung von Bauschäden - einschlägige SIA-Empfehlungen - energiebewusstes Bauen - passive Sonnenenergie-Nutzung

Kursleiter: Th. Frank, dipl. Ing. ETH, EMPA, Abteilung Bauphysik

Kursbeginn: 8. November 1982

Fertig-Garagen



FRISBA AG, 6275 Ballwil Telefon 041 / 89 16 66



ORDNET
UND
SCHONT
IHRE SKI

WEIL
AUFGEHÄNGT!

Vogel-Skihalter

Ganzmetall, feuerverzinkt, robust
Planen und Einrichten von Skiräumen
Lieferrn von Teilen für Selbstmontage

Für Hotels, Ski- und Ferienhäuser,
Schulen, Bergbahnen usw.
Verschiedene Modelle
Bis 16 Paar Ski per Laufmeter

ERWIN VOGEL, Vogel-Skihalter
Am See 503, 8882 Unterterzen
Telefon 085/4 22 12



Zentrum Seestrasse Pfäffikon ZH

SUCOFLEX-PVC Dichtungsbahnen

HUBER+SUHNER AG

Geschäftsbereich Kautschuk, 8330 Pfäffikon ZH, Tel. 01 950 40 20

PRONOUVO® 1073

trägt und isoliert

Körperschalldämmung

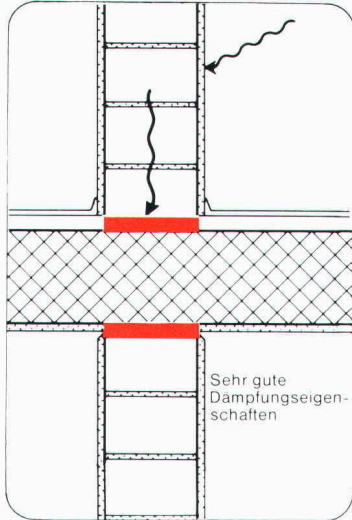

Pronouvo 1073 vermag grosse Lasten zu übertragen und ist auch hochbelastet ein wirkungsvolles Körperschall-Isoliermittel.

Dank den ausgezeichneten Dämmeigenschaften sowie des guten statischen Verhaltens wird Pronouvo 1073 erfolgreich eingesetzt:

- an Stossstellen verschiedener Konstruktionsteile, die Normal- und Schubkräfte übertragen müssen
- im Elementbau
- überall wo nebst der Kraftübertragung auch eine thermische oder akustische Isolierung erforderlich ist.

Verlangen Sie Dokumentationsmaterial sowie die Beratung unseres technischen Dienstes.



Neue Pronouvo-Kork AG

Fabrik für Schall-, Schwingungs- und Bausolierung
Baumackerstrasse 53, Postfach, 8050 Zürich
Telefon 01/311 55 62, Telex 57040

Bewegungsausgleich

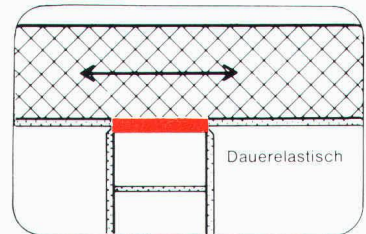

Thermische Isolierung unter Druckbeanspruchung

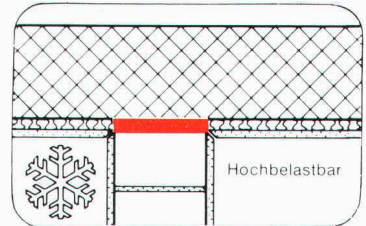

**Neu im FALU
Lieferprogramm**

FALU Einlege- rohrschelle

für Kunststoff- und Gussrohre

Erhältlich im Fachhandel

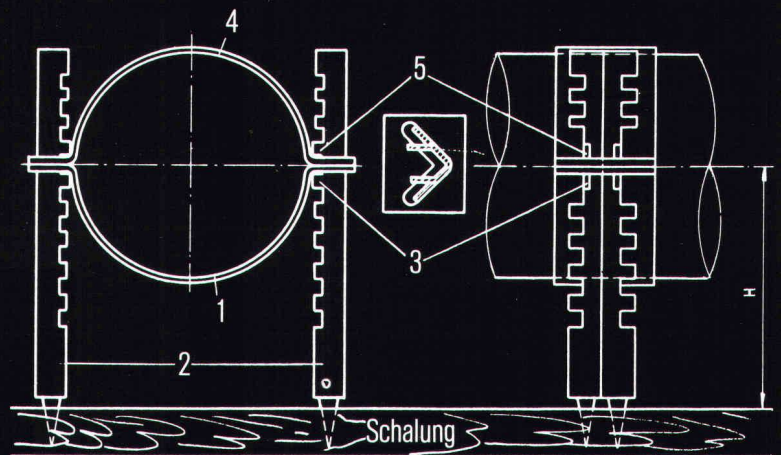

Montageanleitung:

1. Rohrschellenunterteil 1 in Seitenstützen 2 stellen und Seitenstützen in Schaldbrett einschlagen.
2. Rohr in Unterteil 1 legen, Höhe bestimmen, untere Nocken 3 mit Zange nach innen biegen.
3. Rohrschellenoberenteil 4 aufsetzen, obere Nocken 5 nach innen biegen.

Pat. ang.
K. Fassbind-Ludwig + Co.
Rickenstrasse
8646 Wagen bei Jona SG
Telefon 055/28 31 41

Mauerwerkarmierung oder Mauerwerksarmierung?

Wir sagen einfach:

murfor®



- murfor ist eine feuerverzinkte Lagerfugenarmierung aus Stahl III, die einfach ins Mörtelbett eingelegt wird.
- murfor erhöht die Gebrauchssicherheit des Mauerwerks (z. B. Durchbiegung; thermische Einwirkung, Kraftumleitungen).
- murfor als statische Armierung dimensioniert, erhöht den Widerstand des Mauerwerks bei horizontaler und vertikaler Beanspruchung.
- murfor ist aus Elementen à 3,05 m und Längsdrahtdurchmessern von 4 und 5 mm in der ganzen Schweiz lieferbar. Das Sortiment umfasst Elementbreiten von 6 bis 25 cm.
- murfor-Unterlagen erhalten Sie bei Ihrer Verkaufs- und Beratungsstelle.

ZZ

Zürcher Ziegeleien
Giesshübelstr. 40
Postfach, 8021 Zürich
Tel. 01/35 93 30

J. Schmidheiny + Co. AG
St.-Leonhard-Str. 32
Postfach, 9001 St. Gallen
Tel. 071/22 32 62

Baustoffe AG Chur
Pulvermühlstr. 81
Postfach, 7001 Chur
Tel. 081/24 46 46

Hard AG Volketswil
8604 Volketswil
Tel. 01/945 45 41

Keller AG Ziegeleien
8422 Pfungen ZH
Tel. 052/31 10 21

Verkaufsstelle GOZ Aargau
Graben 10
5000 Aarau
Tel. 064/22 15 88

Verkaufsstelle GMZ Luzern
Sempacherstr. 14
6002 Luzern
Tel. 041/23 60 42

Verkaufsstelle VZBS
Bern-Solothurn
Bernstrasse 123
3052 Zollikofen
Tel. 031/57 05 55

Backstein AG Allschwil
Binnigerstr. 90
4123 Allschwil
Tel. 061/63 57 57

Sergio Merotto
6951 Lugaggia
Tel. 091/91 34 32

BTR Prébeton SA
1023 Crissier
Tel. 021/34 97 21

ZÜRCHER ZIEGELEIEN