

Objektyp: **Advertising**

Zeitschrift: **Schweizerische Bauzeitung**

Band (Jahr): **75 (1957)**

Heft 26

PDF erstellt am: **25.09.2024**

Nutzungsbedingungen

Die ETH-Bibliothek ist Anbieterin der digitalisierten Zeitschriften. Sie besitzt keine Urheberrechte an den Inhalten der Zeitschriften. Die Rechte liegen in der Regel bei den Herausgebern. Die auf der Plattform e-periodica veröffentlichten Dokumente stehen für nicht-kommerzielle Zwecke in Lehre und Forschung sowie für die private Nutzung frei zur Verfügung. Einzelne Dateien oder Ausdrucke aus diesem Angebot können zusammen mit diesen Nutzungsbedingungen und den korrekten Herkunftsbezeichnungen weitergegeben werden. Das Veröffentlichen von Bildern in Print- und Online-Publikationen ist nur mit vorheriger Genehmigung der Rechteinhaber erlaubt. Die systematische Speicherung von Teilen des elektronischen Angebots auf anderen Servern bedarf ebenfalls des schriftlichen Einverständnisses der Rechteinhaber.

Haftungsausschluss

Alle Angaben erfolgen ohne Gewähr für Vollständigkeit oder Richtigkeit. Es wird keine Haftung übernommen für Schäden durch die Verwendung von Informationen aus diesem Online-Angebot oder durch das Fehlen von Informationen. Dies gilt auch für Inhalte Dritter, die über dieses Angebot zugänglich sind.

SCHWEIZERISCHE BAUZEITUNG

WOCHENSCHRIFT FÜR ARCHITEKTUR / INGENIEURWESEN / MASCHINENTECHNIK

REVUE POLYTECHNIQUE SUISSE

ORGAN DES S. I. A. SCHWEIZERISCHER INGENIEUR- UND ARCHITEKTEN-VEREIN
UND DER G. E. P. GESELLSCHAFT EHEMAL. STUDIERENDER DER EidG. TECHN. HOCHSCHULE
GEGRÜNDET 1883 VON ING. A. WALDNER / HERAUSGEGEBEN VON ING. W. JEGHER

LERCH AUFZÜGE

ZÜRICH 1, Oetenbachgasse 5
TELEPHON (051) 23 30 00

für Akten, Speisen, Waren
mit Hand- und elektrischem Antrieb

HCH. LIER

Deckenheizungen System Crittall

Heisswasser-Heizungen

Umbau bestehender Dampfanlagen
in Heisswasser • Abwärmearbeiten

HEIZUNGS-INGENIEUR ZÜRICH 4 Badenerstrasse 444 Tel. 52 23 50/51

Verlag

W. Jegher & A. Ostertag, Dianastrasse 5,
Zürich / Tel. 23 45 07 / Postcheck VIII 6110
Postadresse:
Schweiz. Bauzeitung, Postfach Zürich 89

Bezugspreise

Einzelheft Fr. 1.65 — Abonnements:

12 Monate		6 Monate		3 Monate	
Schweiz	Ausland	Schweiz	Ausland	Schweiz	Ausland
66.—	72.—	33.—	36.—	16.50	18.—

Für Mitglieder des S. I. A., der GEP und
des Schweiz. Technischen Verbandes sowie
für Studierende der ETH und der EPUL
ermässigte Preiskategorien nach Tarif.

Anzeigenverwaltung

Mosse-Annoncen AG., Zürich, Limmat-
quai 94 / Tel. 32 68 17 / Postcheck VIII 1027

INHALT

Quelques aspects du confort ferro- viaire. Par L. Jeanneret	413*
Schwellen aus Spannbeton. Von M. R. Ros	416*
Strassenplanung und Generalver- kehrsplan der Stadt Zürich. Von H. Fricker	418*
«Nahverkehrsbahnen der Grosstädte» und Zürcher Generalverkehrsplan. Von K. Fiedler	420
Zur Gestaltung der Sihluferstrasse in Zürich. Von H. Waldvogel	423*

NEKROLOGE

Wilhelm Brodtbeck-Buess	423*
J. E. Willi, Max Jaeggli, Eduard Bachmann, Ernst Kreis	424*

MITTEILUNGEN

Generalverkehrsplan für die Stadt Zürich	424
Pneubereifte Triebwagenzüge mit seit- licher Führung auf der Pariser «Métro». Wandernder Schürfkübel- bagger mit 9,2 m ³ . Amerikaner ehren schweizerische Ingenieurarbeit. «Suis- atom AG.»	425
Der Panama-Kanal. Europäische Fö- deration für Korrosion. Russische Kraftwerkpläne, Der Gemeindesaal in Niederurnen	426

BUCHBESPRECHUNGEN

South German Baroque, von T. H. B. Burrough. Versuch einer Stand- ortsbestimmung der Gegenwarts- architektur, von J. Dahinden	426
Feuersicherheit der Stahlkonstruk- tionen; II. Teil, von E. und W. Gei- linger. Canale Navigabile Milano- Lago Maggiore, Neuerscheinungen	427

WETTBEWERBE

Verwaltungsbauten der Generaldirek- tion PTT in Bern. Grabmal für Qaide Azam Mohammed Ali Jinnah in Ka- rachi (Pakistan)	427
Sekundarschulhaus Interlaken. Haupt- stadt Berlin	428

ANKÜNDIGUNGEN

Institut für das Studium der Unter- nehmensführung, Lausanne. 5. Euro- päische Werkzeugmaschinen-Ausstel- lung, Hannover 1957	428
--	-----



S.A. WALO BERTSCHINGER A.G.

Eisenbahn
Industrieböden
Strassenbau
Tiefbau

282

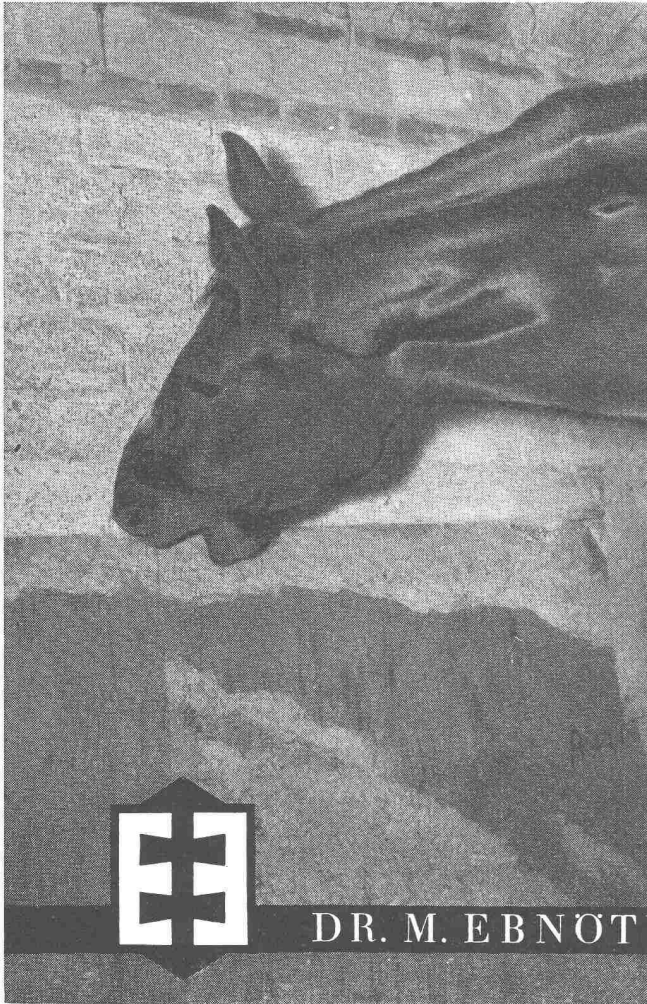

«Die im Februar 1953 mit BRIGATEX P auf Backsteinmauer verlegte Wandverkleidung aus Holzfaserplatten (halbhart, 6 mm) in einem Pferdestall ist inzwischen von den Pferden teilweise bis auf 1 mm abgenagt worden, ohne dass sich die Verleimung gelöst hätte.

BRIGATEX bewährt sich auch unter extremen Bedingungen.

BRIGATEX dient auch Ihnen! Verlangen Sie noch heute eine Instruktion durch unseren technischen Dienst: Telefon 041/78 13 51.»

BRIGATEX der sofort und ohne Druck abbindende Kaltleim.



DR. M. EBNOTHER SEMPACH - STATION

Haug
KOMPRESSOREN

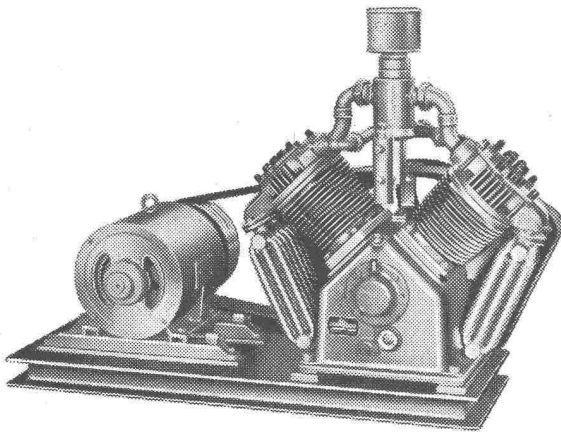

Für jeden Verwendungszweck
Leistung: 14 bis 140 m³/h Drücke: bis 30 atü

Verlangen Sie bitte unser Angebot
Wir beraten Sie gerne

FRITZ HAUG AG.

Maschinenfabrik **ST. GALLEN** Tel. (071) 24 64 37

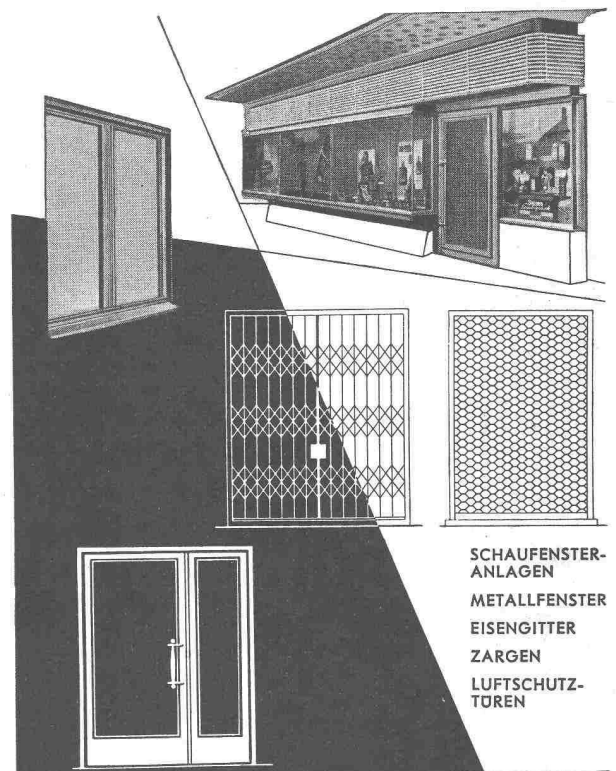

SCHAUFENSTER-
ANLAGEN
METALLFENSTER
EISENGITTER
ZARGEN
LUFTSCHUTZ-
TÖREN

HARTMANN

HARTMANN & CO. AG. BIEL

ROLLADENFABRIK UND METALLBAU - TEL. (032) 2 77 37

Filialen in Basel, Bern, Lausanne, Luzern, Neuchâtel und Zürich

für Betonpisten

Igas-K

Hochwertiger, vergiessbarer und temperaturfester Fugenkitt bester Haftfähigkeit und Dehnbarkeit.

Beständig gegen die Einwirkungen von Treibstoffen des Düsenflugzeugverkehrs.

Antisol

Verhindert, auf frischen Beton aufgespritzt, das Austrocknen und die Schwindrissbildung.



Kaspar Winkler+Co.

FABRIK FÜR CHEMISCHE BAUSTOFFE - ZÜRICH 48 - ALTSTETTEN
TEL. (051) 54 77 33-36 - BERN (031) 8 57 57 - LAUSANNE (021) 23 28 13

Glasdach—Bau

Glasdach-Bau
seit über 50 Jahren
unsere Spezialität

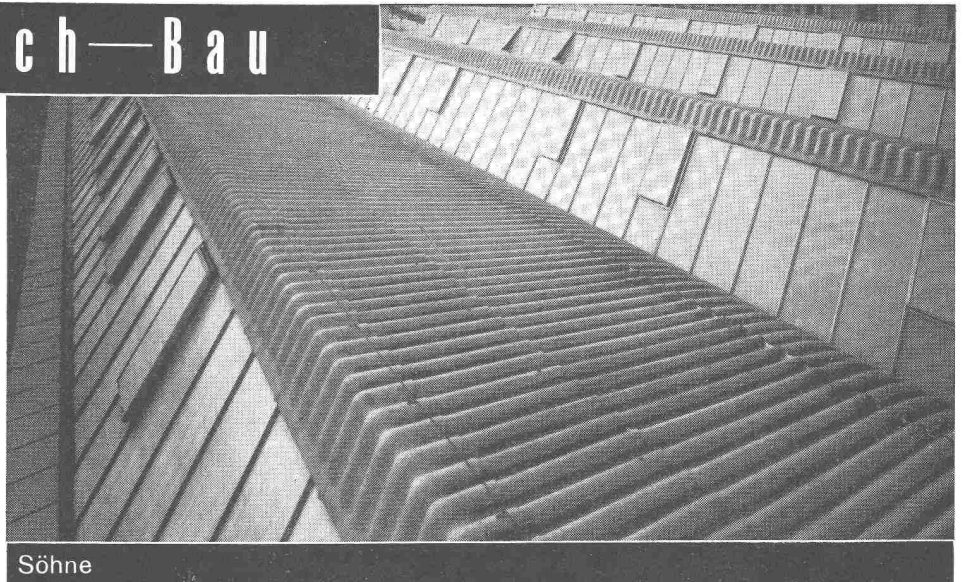

Jakob

SCHERRER

Söhne

ZÜRICH 2 Allmendstr. 7 Tel. 051/25 79 80

KLINKER AG. VERBLENDSTEINFABRIK LAUSEN

geflammt und uni für Böden, Cheminées, Fassaden

Telefon (061) 841404

Feuerfestes Material - Glasierte Verblender und Baukeramik - Steinzeug für Kanalisation - Säurefeste Steine und Platten

Ständige Ausstellung unserer Erzeugnisse in der SCHWEIZER BAUZENTRALE ZÜRICH, TALSTR. 9, BÖRSENBLOCK (Eintritt frei)

«CANTEX» gepresste Schilfmatten

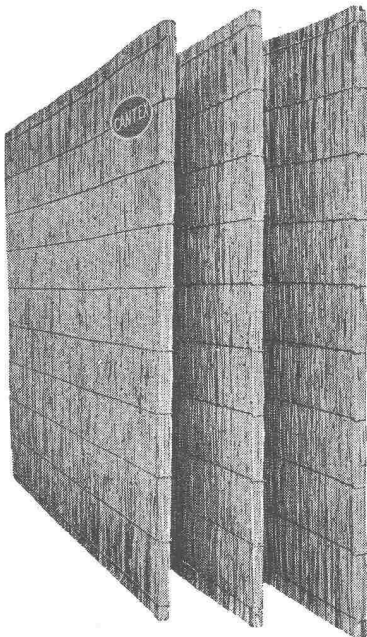

ein hervorragendes
Isoliermaterial.

Grosse
Dammfähigkeit,
rissfrei
bruchsicher
elastisch

Stärken:
2, 2½, 3½, 5 cm

Isolierung von
Befondecken
Mauerwerken
Unterlagsböden
freihängenden
Decken

Schweizer Fabrikat

VEREINIGTE SCHILFWEBEREIEN, ZÜRICH

Stampfenbachplatz 1

Telephon (051) 28 43 63

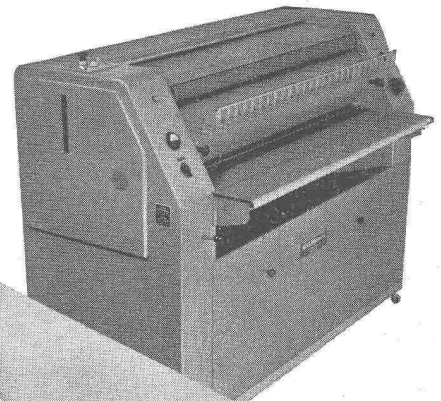

Lichtpaus-
papiere und
-maschinen



OZALID ZÜRICH

Seefeldstrasse 94 Tel. 24 47 57

Spezialhaus für Lichtpause, Mikrofilm, Fotokopie

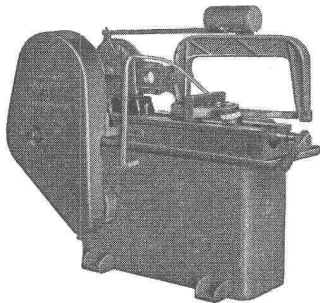
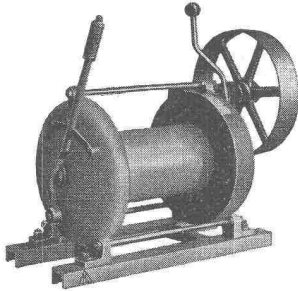
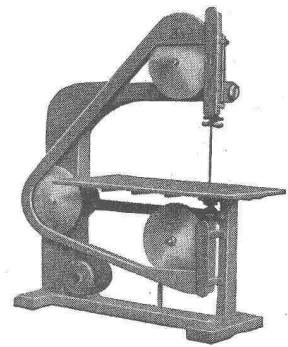
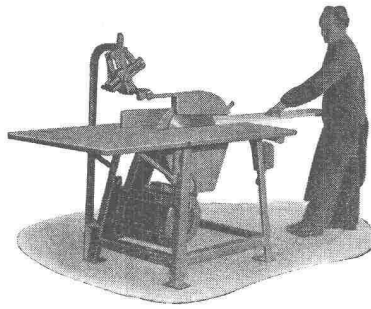
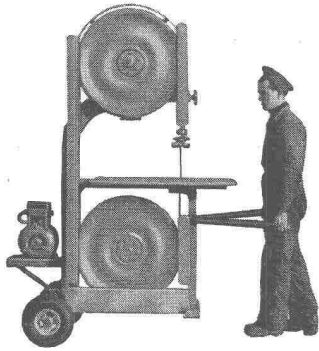

Praktische Maschinen für den Bauplatz

BANDSÄGEN und **KREISSÄGEN** mit Benzin- und Elektromotor in verschiedenen Ausführungen

KALTSÄGEN zum Schneiden von Eisenprofilen etc.

Wir liefern ferner:

SEILBAHNEN für Materialtransporte aller Art / Einzelteile zu Seilbahnen

SEILWINDEN, Aufzugwinden mit Benzinmotor, Schlittenwinden, Motorfahrwinden, Windwerke für eine Zugkraft bis 10 Tonnen

L+E. Küpfer Maschinenfabrik Steffisburg

ROHRPOST rationalisiert den Betrieb

Anwendungsgebiete:

- Banken
- Versicherungsanstalten
- Druckereibetriebe
- Geschäfts- und Warenhäuser
- Industriebetriebe
- Hotels, Restaurants
- SBB Telegraphen- und Auskunftsbüros

Fördergut:

- Bons und Bestellungen
- Zettel
- Telegramme, Checks
- Karten, Briefe
- Warenproben
- Manuskripte



Standard Telephon und Radio AG.

Zürich, Seestr. 395, Postfach Zürich 38, Tel. (051) 45 28 00

Zweigniederlassung in Bern

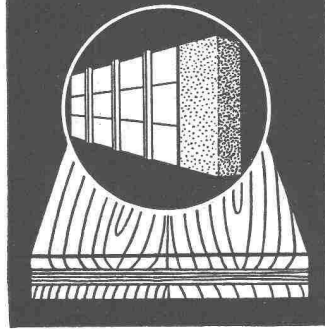

RICOFIX

Die Betonschalttafel, die sich nicht verzieht

Oberflächen mit eingepresstem und gehärtetem Ueberzug - Lange Haltbarkeit - Grosse Tragfähigkeit - Für Sichtbeton und für Normalbeton verwendbar

Muster und Preisliste durch die Herstellerfirma:



R. RIGLING & CO.

Holzkonstruktionen

Tel. (051) 46 82 25

ZCH.-OERLIKON

Leutschenbachstrasse 44



Normen vereinfachen und verbilligen das Bauen

Göhner Normen

Gewähr für pünktliche Lieferung

Ernst Göhner AG, Zürich
Hegibachstrasse 47
Telefon 051 / 24 17 80
Vertretungen in
Bern, Basel, St.Gallen, Zug,
Biel, Genève, Lugano

Fenster 221 Norm-Typen,
Türen 326 Norm-Typen,
Luftschutzfenster + -Türen,
Garderoben- + Toilettenschränke
Kombi-Einbauküchen,
Carda-Schwingflügel Fenster.

Verlangen Sie unsere Masslisten und Prospekte. Besuchen Sie unsere Fabrikausstellung.

B 2

Zähneschleifen an eingesandten Stirn- und Schraubenrädern

Geschliffene Zahnräder
Sauter/Bachmann & Cie.
Zahnräderfabrik
Netstal Gl.

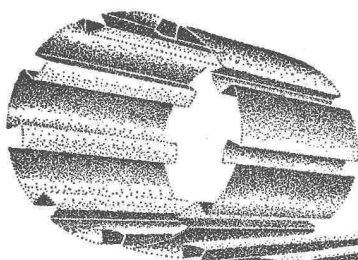

Die moderne Dach- und Wandkonstruktion in Leichtmetall oder Kupfer erfüllt in Bezug auf Wirtschaftlichkeit, Farb- und Formschönheit jegliche Ansprüche für alle Arten von Bauten.

FURAL

Techn. Beratung und Alleinverkauf

FURAL Jos. Furrer Altdorf/Uri
Tel. 044 - 212 38 + 216 18

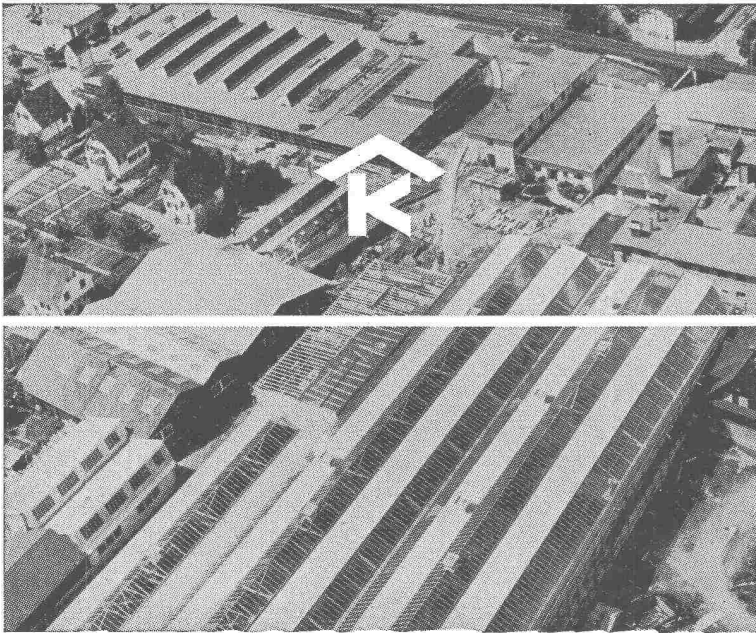

KULLY GLASDÄCHER

Kittlose Oberlichter
für Shed- Sattel- und Pultdächer

Parallelöffnende Ventilations-
flügel «AIREX»

A. Kully A. G. Glasdachwerke Olten

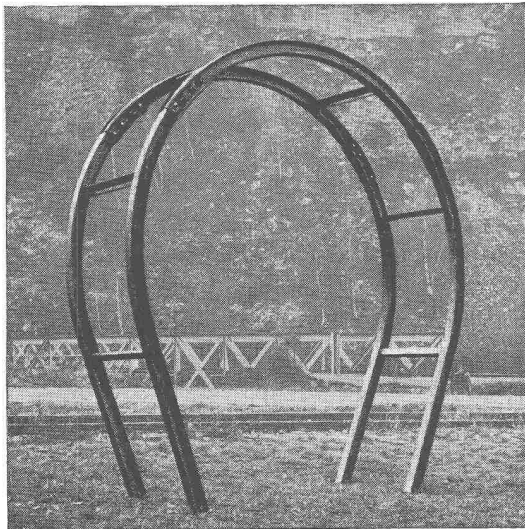

Stahleinbau

Machen auch Sie sich die Erkenntnisse im schweizerischen Stollenbau zunutze, dass der Stahleinbau die wirtschaftlichste Methode der Stollensicherung in gebräuchtem Gestein darstellt.

Wir haben uns in der Herstellung in der Schweiz von Bögen aus DIN GI 65 spez. bis GI 130 spezialisiert und können kurzfristig, in vielen Fällen innert weniger Tage liefern.

Verzugsbleche mit Längswelle sehr preisgünstig, bewähren sich bestens an Stelle von Holzverzug.

KURT KOESTLER, ZÜRICH 3

Dipl. Ing. ETH, Dietzingerstrasse 8, Tel. (051) 33 76 53

Suisse Romande: L. Ellgass S. A., Estavayer-le-Lac Tel. (037) 6 30 15

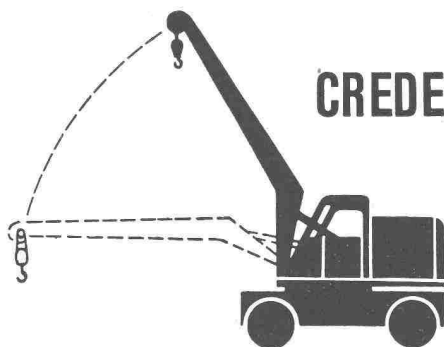

MOBILKRANE

Tragkraft bis 6t Vollhydraulisch, stufenloser diesel-elektrischer Antrieb Grosse Standsicherheit, Oberwagen unbeschränkt drehbar Günstige Baugrößen dadurch wendig und gut einzustellen Einfache Bedienung, müheloses Arbeiten Diverse Zusatzgeräte Wir liefern auch bewährte Gabelstapler 1—5 t.

MASCHINEN AG BERN

Monbijoustrasse 61 Telefon 031 5 57 54



BFZ-DICHTUNGEN

Phenolfrei

+ PATENT +

für Zementrohre und Steinzeugleitungen, speziell Kanalisationen, Trinkwasser-
leitungen, Schmutzwasserkanäle, Sammelleitungen
Grösste Elastizität, absolute Dichtigkeit, säurebeständig

Verlangen Sie Referenzen und Prospekte

AG. für chemisch-bautechnische Produkte
Würenlos (Aargau)

Telephon (056) 3 53 44



Krane

Elektrozüge

Aufzüge

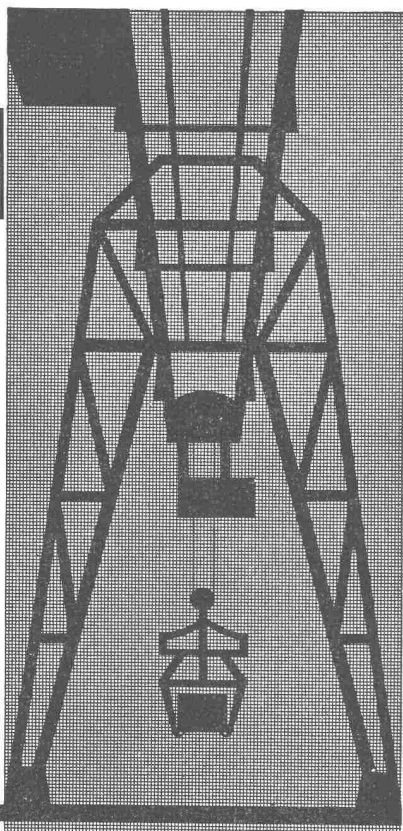

Schindler-Aufzug- und Uto-Kran-Fabrik AG., Zürich

Winterthur UNFALL

Wir leisten Kautiön an Ihrer
Stelle durch unsere
Baugarantie-Versicherung

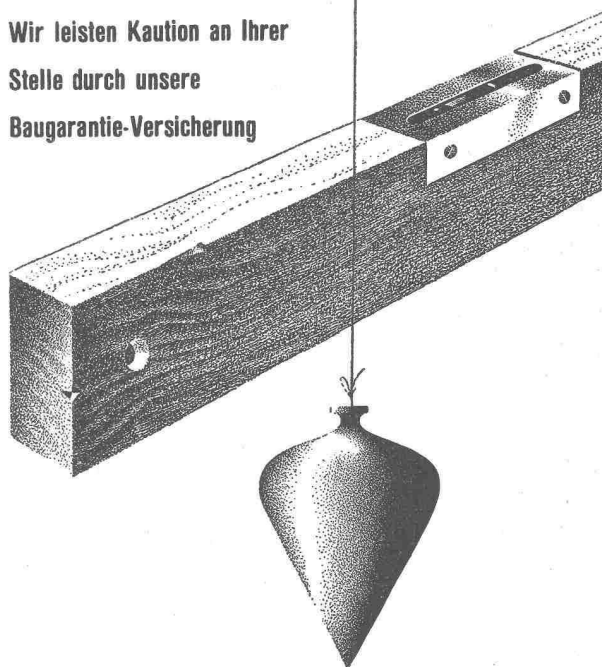

Schweizerische Unfallversicherungs-Gesellschaft in Winterthur

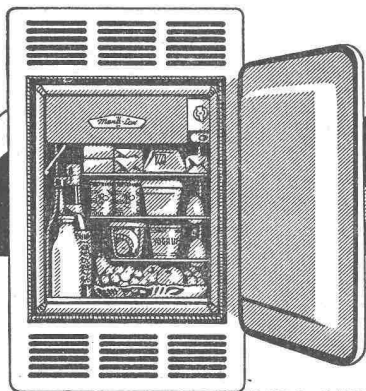

70 L.
45 L.

EINBAU-KÜHLSCHRÄNKE

Eine moderne Küche kann man sich ohne Kühlschrank
nicht mehr vorstellen! MENA-LUX dachte daran und
schuf 2 Einbau-Kühlschränke. Wählen Sie bitte!

Mena-Lux

MENA-LUX A.G. MURTEN
FABRIK ELEKTROTHERMISCHER APPARATE-EMALLERIE

WALLISELLEN-ZH TEL. 051/933232

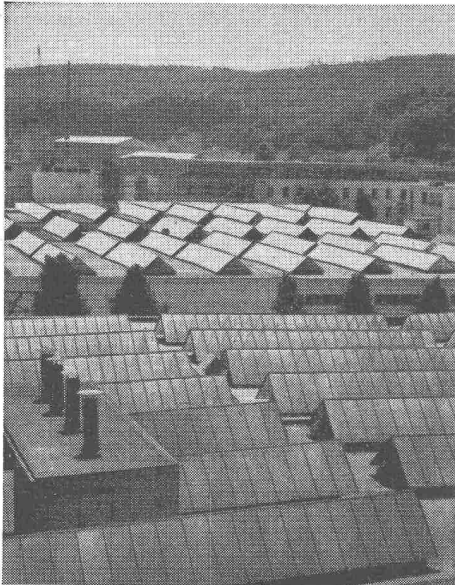

SIEGFRIED KELLER CO

**Kittlose Glasdächer
System WEMA**

Hofüberdachungen und Vordächer
Sheddrinnen

GIROUD OLTEN

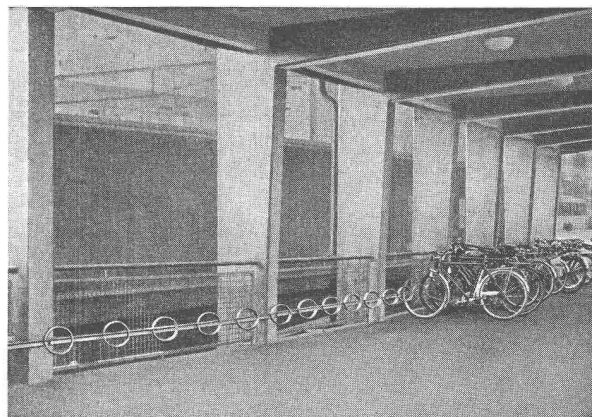

MODERNE FAHRRAD- PARKIERANLAGEN

Verlangen Sie unseren Sonderprospekt
AG. DER MASCHINENFABRIK VON LOUIS GIROUD, OLTEN

Tel. (062) 5 40 17
5557

Die älteste Spezialfirma für
Fahrrad-Parkieranlagen

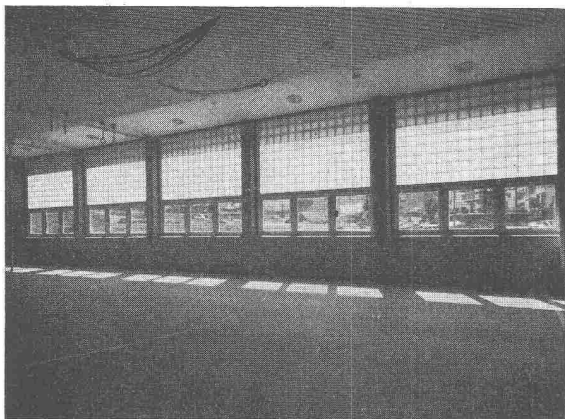

BAUGLÄSER

Alle Sorten und Neuheiten zu günstigen Preisen.

GLASBETON Spezialabteilung für **Glasbeton-Oberlichter**, garantiert wasserdicht, **begeh-** und **befahrbar** Ausführung, mit extra hellen, lichtstreuenden Kristallprismen.

GLASBAUSTEINE extra hell, für Aussenwände, Treppenhäuser, innere Trennwände. Vorzügliche Isolation gegen Kälte, Wärme und Schall. Grosse Referenzliste. Verlangen Sie kostenlose Dokumentation und Offerte.

Ruppert, Singer & Cie. AG., Zürich

Tafelglas en gros und Spiegelmanufaktur

Telephon (051) 52 53 53 - Gegründet 1884

Briefadresse: Zürich 48, Altstetten

RENOLD-ANTRIEBE

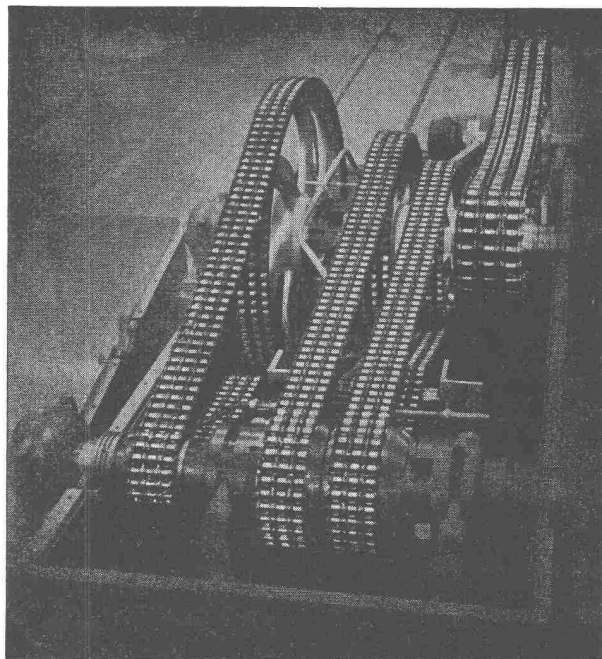

längste Lebensdauer
für störungsfreien Betrieb
ruhigen Lauf

kurze Achsdistanzen
kleinste Breiten
hoher Wirkungsgrad

Ab Lager:

W. EMIL KUNZ ★ ZÜRICH 27

Gotthardstrasse 21 - Telephon (051) 27 30 57

Gut isoliert **besser** gebaut



Je besser die Isolation, umso geringer die Heizkosten. Die Ersparnisse an Heizkosten machen im Laufe der Jahre oft ein Vielfaches dessen aus, was eine gut isolierende Decke mehr kostet. Mit BAUKORK-Isolierdecken – K-Werte zwischen 0,58 und 0,68 – bauen Sie bei Wegfall von Gefällsbeton etc. sogar noch billiger!

Fragen Sie die Spezialisten mit grosser, praktischer Erfahrung.

BAUKORK AG.

Verkaufsbüro Zurich, Gotthardstr. 61
Telephon 051/238012 - Werk in Steinhausen/Zug

Stahlhochbau Geilinger & Co. Winterthur

