

Objektyp: **Advertising**

Zeitschrift: **Schweizer Ingenieur und Architekt**

Band (Jahr): **98 (1980)**

Heft 43

PDF erstellt am: **25.09.2024**

Nutzungsbedingungen

Die ETH-Bibliothek ist Anbieterin der digitalisierten Zeitschriften. Sie besitzt keine Urheberrechte an den Inhalten der Zeitschriften. Die Rechte liegen in der Regel bei den Herausgebern. Die auf der Plattform e-periodica veröffentlichten Dokumente stehen für nicht-kommerzielle Zwecke in Lehre und Forschung sowie für die private Nutzung frei zur Verfügung. Einzelne Dateien oder Ausdrucke aus diesem Angebot können zusammen mit diesen Nutzungsbedingungen und den korrekten Herkunftsbezeichnungen weitergegeben werden. Das Veröffentlichen von Bildern in Print- und Online-Publikationen ist nur mit vorheriger Genehmigung der Rechteinhaber erlaubt. Die systematische Speicherung von Teilen des elektronischen Angebots auf anderen Servern bedarf ebenfalls des schriftlichen Einverständnisses der Rechteinhaber.

Haftungsausschluss

Alle Angaben erfolgen ohne Gewähr für Vollständigkeit oder Richtigkeit. Es wird keine Haftung übernommen für Schäden durch die Verwendung von Informationen aus diesem Online-Angebot oder durch das Fehlen von Informationen. Dies gilt auch für Inhalte Dritter, die über dieses Angebot zugänglich sind.

Ein Dienst der *ETH-Bibliothek*
ETH Zürich, Rämistrasse 101, 8092 Zürich, Schweiz, www.library.ethz.ch

<http://www.e-periodica.ch>

ALLE SPRECHEN VON GRUNDWASSERBRUNNEN FÜR WÄRMEPUMPEN.

An welche Amtsstellen hat man sich für welche Bewilligungen zu wenden? Welche Vorabklärungen sind im Zusammenhang mit der Grundwasserentnahme nötig? Wer kann Sie in allem, was mit der Grundwasserentnahme zu tun hat, kompetent beraten? Wer

übernimmt die Beurteilung, die vielleicht nötige Sondierbohrung und die Brunnenbohrung?

Wer weiss mit Sicherheit Bescheid?

Dicht. Dicht weiss es. Dicht kann es.

Und Dicht bohrt auch Grundwasserbrunnen in den Dimen-

sionen zwischen 20 und 30 cm. Mit Bohrgeräten, die speziell auf Grundwasserbohrungen zu Heizzwecken zugeschnitten sind. Selbstfahrende und deshalb rasch installierte Geräte. Dicht-eigene Konstruktionen.

Dicht AG St. Gallen
Telefon 071-23 16 45

Dicht AG Luzern
Telefon 041-23 44 18

Dicht AG Bern
Telefon 031-45 30 34

Dicht AG Zürich
Telefon 01-35 69 13

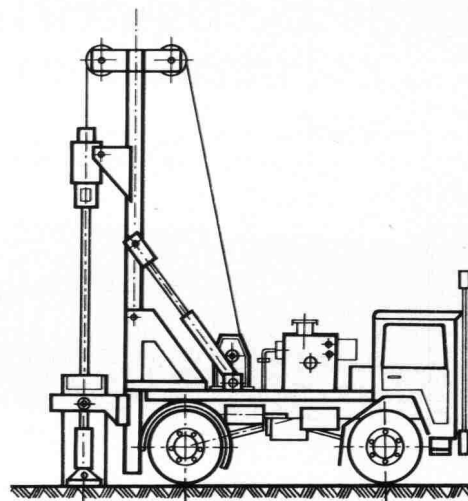

DICHT BOHRT SIE.

Dicht AG St. Gallen, Luzern, Bern, Zürich

Guss lebt länger.

Für die Hausentwässerung hat Von Roll in jedem Fall das richtige Material: Guss, PEh, Stahl.

vonRoll

Von Roll AG, Departement Rohre,
Sektor Hausentwässerung,
4553 Subingen, Telefon 065 431111

ADVICO

Flumroc-Isolierprodukte aus Steinwolle machen jeden Bauteil hochgradig wärmedämmend, schützen vor Lärm und beugen Brandgefahren

vor.

Flumroc-Spezialisten lösen Ihnen jedes Isolierproblem, sei es wärmetechnischer, konstruktiver oder bauphysikalischer Art – von der Planung bis zur Arbeitsvollendung.

Ein Haus ist mehr wert mit einer



Isolierung

Isolierprodukte
aus Steinwolle

Flumroc AG, 8890 Flums,
Tel. 085/3 26 46

ZANDERS REFLEX T 2000 RO

GARANTIERTE
FÜR TUSCHE UND
BLEISTIFT

Fingerabdrücke? macht nichts!

Zeichnen Sie auf unser
hochtransparentes Zeichenpapier
mit reaktiver Oberfläche (RO)

Erhältlich in Reprographiebetrieben sowie bei der Generalvertretung



Messerli

A. Messerli AG, Sägereistrasse 29
8152 Glattbrugg ZH, Tel. 01 810 30 40

Stützmauern Fels- verkleidungen Lärmschutz- wände

können Sie
umweltfreundlicher
bauen mit dem System

 **EVER
GREEN**®

Sehr gute Wachstumsvoraussetzungen und Schallabsorptionseigenschaften.

Massive Bauweise mit 1 bis 2,5 t schweren Betonelementen, damit auch grosse Mauern stabil stehen. Ausführung durch ortsansässige Unternehmen

SYSTEM EVERGREEN AG
Postfach 8955 Oetwil a. d. L.
Telefon 01/748 15 24



Elementporter aus Brugg

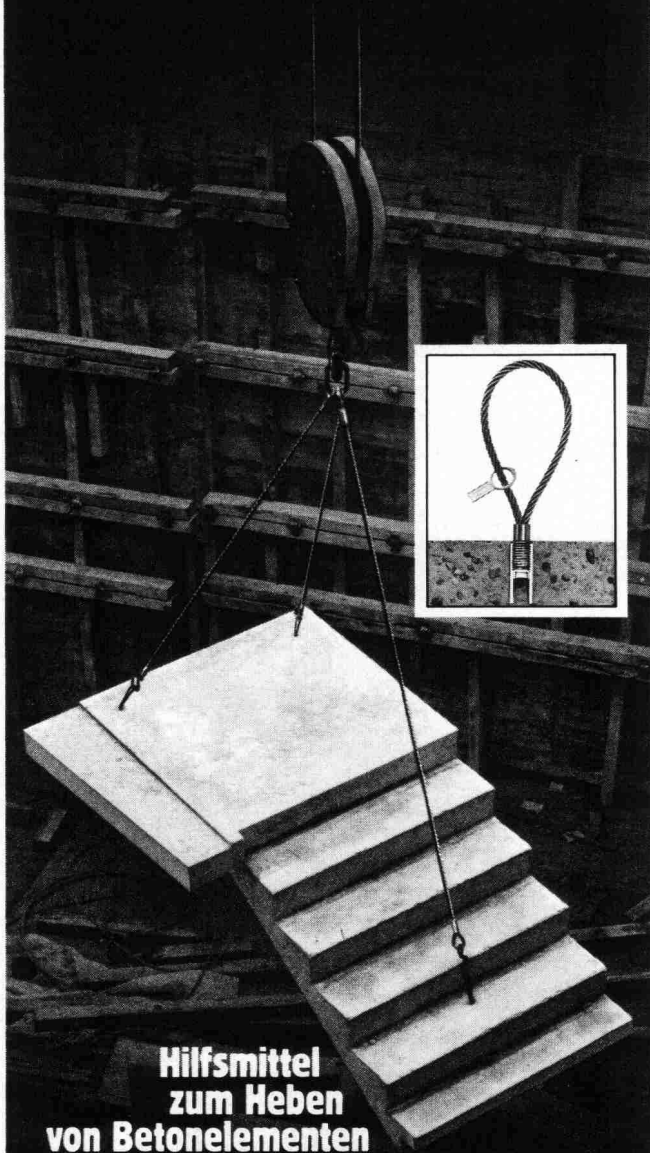

**Hilfsmittel
zum Heben
von Betonelementen**

Sicher in der Praxis – einfach in der Anwendung.
Unser «Elementporter»-System hat sich
millionenfach bewährt.
Verlangen Sie unsere Dokumentation
mit den wichtigen Details.



Kabelwerke Brugg AG · 5200 Brugg
Telefon 056 41 11 51

SSS- Warenaufzüge

Auch Aufzüge gehören zu unserem ausgewogenen Lieferprogramm. Leider müssen sie nie ersetzt werden, weil sie

- hydraulisch arbeiten,
- nur wenige mechanische Teile aufweisen,
- dank Hydraulik störungsfrei arbeiten,
- sanft und stufenlos alle Bewegungen ausführen,
- völlig lastunabhängig bündig halten.

Dachaufbauten fallen weg, da unser kompaktes Hydraulik-Aggregat an jeder beliebigen Stelle aufgestellt werden kann.



Schmidt-Suter-Strickler AG

Maschinenfabrik und Engineering
Wilenstrasse 17, CH-8832 Wollerau
Tel. 01 / 784 19 77, Telex 75173

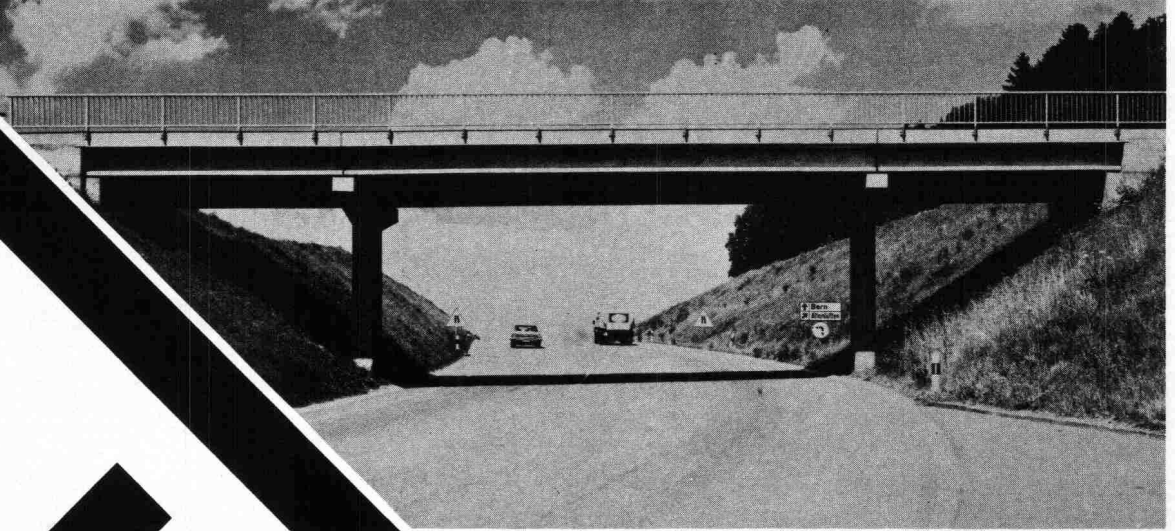

BTR PREBETON AG

Baumaterialien

Eymattstrasse 71 · 3027 Bern · Telex 32 464 · Telefon (031) 56 33 01

Die grosse Erfahrung unseres technischen Buros, unserer Fabrikations- und Montageabteilung erlaubt uns sämtliche Probleme der Vorfabrikation von Fassaden, Brücken, Tunnel-, Galerie- und Industriebauten zu lösen.

Sie haben die Idee. Wir führen sie aus!

NEU! Hilti HSLB-Sicherheitsanker mit sichtbarer Spreizkontrolle

Eine neue revolutionäre Lösung für Schwerlast-Befestigungen auf Beton. Mit qualifizierbaren Vorteilen für den Planer und handfesten Vorteilen für die Praxis. Für tragende Befestigungen auch an Decken und Wänden. Das ist neu! Für die Spreizkontrolle brauchen Sie keinen Drehmomentenschlüssel mehr. Ein normaler Ringschlüssel genügt. Auf dem eigentlichen Schraubenkopf ist eine rote Sechskantkappe mit drei

genau dimensionierten Scherelementen angebracht. Beim Erreichen des notwendigen Anzugsdrehmomentes werden diese abgesichert. Die nun sichtbare grüne Plombe zeigt, dass der Anker richtig gespreizt ist und die geforderten Haltewerte erreicht werden. Eine spätere Manipulation zerstört die grüne Plombe und mahnt zur Nachkontrolle. Verlangen Sie unsere ausführliche Technische Dokumentation.



Roter Schraubenkopf = ungenügend gespreizter Anker. Schert nach Aufbringen des notwendigen Anzugsdrehmomentes ab.

Grüne Plombe = gespreizter Anker, d.h. die geforderten Haltewerte sind erreicht.



Zwangswise mechanische Spreizung.

Das **Bruchelement** garantiert ein sattes Anziehen von Bauteilen an den Untergrund.

HILTI

Hilti Technik AG
Gartenhofstr. 17, 8036 Zürich
Telefon 01-241 56 56



● = 10 Service- + Verkaufszentren

33 Aussendienstmitarbeiter beraten Sie an Ihrem Arbeitsplatz.

**Neu im FALU-
Lieferprogramm**

K. Fassbind-Ludwig + Co.
Rickenstrasse
8646 Wagen b. Jona SG
Telefon 055 27 50 16/
27 83 93

FALU Rollband- aufhängung

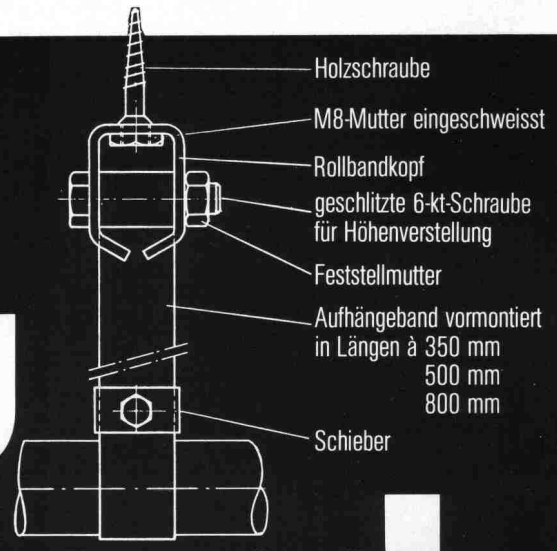

Erhältlich im Fachhandel.

**Die
Pensionskasse**

**SIA
STV
BSA
FSAI**

**eine Alternative
für Ihre
Personalvorsorge**

Das Ziel
die lückenlose Alters-, Hinterbliebenen- und Invalidenvorsorge für die Angehörigen der technischen Vereine (Mitgliedschaft kann auch bei Berufswechsel beibehalten werden)

Die Vorteile
die Pensionskasse SIA STV BSA FSAI ist eine Selbsthilfeorganisation der technischen Verbände mit Selbstverwaltung (paritätische Zusammensetzung aus angeschlossenen Arbeitgebern und versicherten Mitarbeitern)

Die Sicherheit
ist garantiert durch den versicherungstechnischen Aufbau und laufende Beratung durch neutrale Experten; durch die Rückversicherung sowie dank der Geschäftsführung und Anlage der Vorsorgemittel durch eine der grössten und angesehensten Treuhandgesellschaften der Schweiz mit Spezialisten auf allen Gebieten

Verlangen Sie weitere Informationen bei:
Pensionskasse SIA STV BSA FSAI
Waisenhausplatz 25, Postfach 2613
3001 Bern, Tel. 031/22 90 52

Bitte informieren Sie mich weiter:

Name: _____
Strasse: _____
PLZ/Ort: _____

PRONOUVO® 1073

trägt und isoliert

Körperschalldämmung

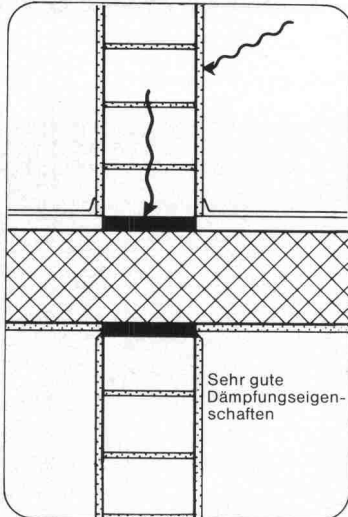

Pronouvo 1073 vermag grosse Lasten zu übertragen und ist auch hochbelastet ein wirkungsvolles Körperschall-Isoliermittel. Dank den ausgezeichneten Dämmeigenschaften sowie des guten statischen Verhaltens wird Pronouvo 1073 erfolgreich eingesetzt:

- an Stosstellen verschiedener Konstruktionsteile, die Normal- und Schubkräfte übertragen müssen
- im Elementbau
- überall wo nebst der Kraftübertragung auch eine thermische oder akustische Isolierung erforderlich ist.

Verlangen Sie Dokumentationsmaterial sowie die Beratung unseres technischen Dienstes.



Neue Pronouvo-Kork AG

Fabrik für Schall-, Schwingungs- und Bausolierung
Baumackerstrasse 53, Postfach, 8050 Zürich
Telefon 01/46 55 62, Telex 57040

Bewegungsausgleich

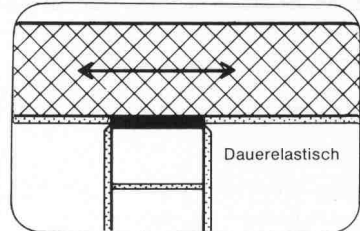

Thermische Isolierung unter Druckbeanspruchung

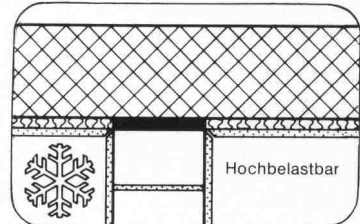

Zur flexiblen Elektrifizierung von Schreibtischen, Zeichentischen und sonstigen Arbeitsplätzen

die Steckdosen-Leisten

mit 2 Steckdosen 10 A Nr. 8903

mit 5 Steckdosen 10 A Nr. 8904

die Schwachstrom-Leiste

mit 1 Siemens-Schwachstromdose
ADo 4/4 AP Nr. 8902/3

Die Leisten sind mit Schwenkriegeln zum einfachen Festklemmen auf der Montageschiene ausgerüstet, welche am Arbeitstisch in beliebiger Lage offen oder in einem Anschlusskanal montiert werden kann.

eingangsseitig mit eingebautem 3-poligem Apparat-Stecker 10 A und abgangsseitig mit eingebauter 3-poliger Apparat-Kupplungssteckdose 10 A

woertz

Oskar Woertz
Fabrik elektro-
technischer Artikel
CH-4002 Basel
Eulerstrasse 55
Tel. 0041 61 23 45 30
Telex 63179 owbsch

Für die wahlweise Verbindung zu Steckdosen-Leisten benachbarter Arbeitstische stehen Verbindungskabel 3 x 1,5 mm² mit Apparat-Stecker oder Apparat-Kupplungssteckdosen 10 A in diversen Längen zur Verfügung.

VOLVO BM

Automobiles Volvo SA
Abt. Baumaschinen
3250 Lyss 032 · 84 71 11

PNEULADER DUMPER BAGGERLADER KOMPAKTOREN

Ob für Mauerwerk, Sichtbeton, Gipswände, Stahlkonstruktionen, Holz usw. Zum Andübeln, Einmauern, Zusammenstecken. Verlangen Sie unsere Massblätter!

* verzugsfreie Metalltürblätter für innen und aussen, verzinkt, kunststoffbeschichtet, Alu- und Holz-Haustüren (ab Fr. 175.-).

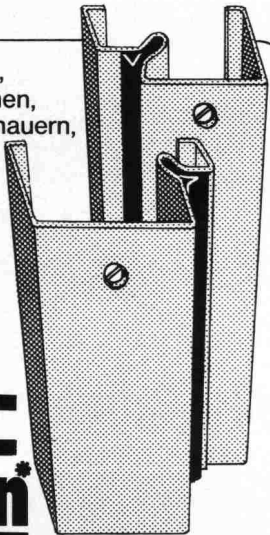

Brander-Normtüren*
haben immer den richtigen Rahmen

brander ag

Normbauteile, 8162 Steinmaur/ZH
Telefon 01/853 06 22. Telex 55562



Gewußt wie!

Wir bemessen, liefern und montieren Drosselanlagen nach dem Wirbelprinzip für schwierig zu handhabende Fluide.

**Wirbeldrosseln,
Automatische Wirbelventile,
Pumpendrosseln,
Abflußregler**

UFT
Umwelt- und Fluid-Technik
Dr. H. Brombach GmbH

Oberer Graben 64
D-6990 Bad Mergentheim
Telefon: 07931 · 3061



ADVICO OR4

Flumroc-Isolierprodukte aus Steinwolle machen jeden Bauteil hochgradig wärmedämmend, schützen vor Lärm und beugen Brandgefahren vor.

Flumroc-Spezialisten lösen Ihnen jedes Isolierproblem, sei es wärmetechnischer, konstruktiver oder bauphysikalischer Art – von der Planung bis zur Arbeitsvollendung.

Ein Haus ist mehr wert mit einer



Isolierung

Isolierprodukte
aus Steinwolle

Flumroc AG, 8890 Flums,
Tel. 085/3 26 46

F. SCHÄRER **BT**
CT

BAU- UND COMPUTERTECHNIK
HÄNGELNSTRASSE 5
CH-3122 KEHRSATZ
031 541 700

- Herstellung von Software für Bauanwendungen
- Änderungen und Anpassungen von bestehender Software
- Konstruktive Optimierungen im Bauwesen (Stahlbeton/Baugrube)

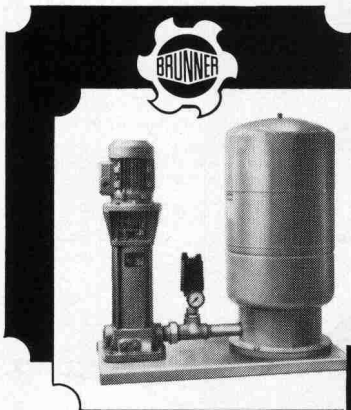

BRUNNER
Druckwasseranlagen
HYDROMAT WMV

für Wohnhäuser, Gasthöfe,
landwirtschaftliche Siedlungen,
Fabriken usw.
Unser Sonderprospekt
interessiert Sie sicher.

ROBERT BRUNNER
Pumpenbau + Giesserei

Filialen in Sevelen,
Lausanne und Magadino

8302 KLOTEN / TEL.01/8141744

Das vollmassive Kunststoff-Fenstersystem für heute mit der Profitechnik von morgen! Wer heute baut oder saniert, sollte unbedingt dieses neue Kunststoff-Fenstersystem prüfen, bevor er seine Fenster plant und einkauft!

FAHRNI
thermassiv®

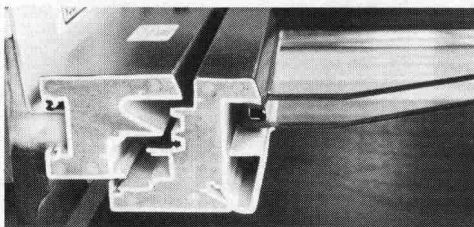

COUPON:

Senden an:
Fahrni + Co AG
Bernstrasse 84
3250 Lyss
Tel.032 84 25 25

Ich interessiere mich für FAHRNI thermassiv:

Name: _____

Strasse: _____

Ort: _____

Tel: _____

Fachbücher

Bauschäden-Sammlung Band I und II Preis
Sachverhalt — Ursachen — Sanierung. Zusammenstellung von Schäden an Bauten, verursacht durch Beschädigung, Abnutzung oder Alterung, mit Vorschlägen zu ihrer Behebung. Herausgegeben von G. Zimmermann (164 S., A5 quer, 160 Abb.) pro Band 38.30

Bauschäden-Sammlung Band III 38.30
Fortsetzung und Ergänzung der Bände I und II vom gleichen Verfasser. Umfang in gleicher Art.

Baustoff Beton, ein Handbuch für die Baupraxis 30.—
Neuaufgabe — von Dr. U. Trüb. (193 S., 65 Abb.), Format A5

Ein Bewertungssystem der Bruchsicherheit 17.50
Von Dr. T. Varga. (44 S., 71 Abb., Format A4, 1973)

Berechnungstabellen für unterzugslose Decken (Pilzdecken, Flachdecken) / Tables for flat slabs 65.—
Von D. Pfaffinger und Prof. Dr. B. Thürlimann. (331 S., Format A4, wovon 40 S. Text in deutscher und englischer Sprache, mit 15 Abb. und 291 S. Tabellen samt Schemaplänen, in Leinen gebunden, 1967)

Schweizerische Strahlflugzeuge und Strahltriebwerke 15.—
Von Georges Bridel. Umfassende Darstellung der bedeutenden schweizerischen Leistungen auf diesem Gebiet. Herausgegeben in Zusammenarbeit mit dem Verkehrsamt der Schweiz. (106 Seiten, 70 Abb., 1 Falttafel, Format A5)

Computer im kleinen und mittleren Ingenieur- und Architekturbüro 60.—
Vorträge der Informationstagung der SIA-Fachgruppe der Ingenieure der Industrie (FI) vom 5. und 6. April 1974 in Zürich. (193 S. mit Abb. und Tab., Format A4)

Hochhäuser 35.—
Vorträge der Studientagung der SIA-Fachgruppen für Brückenbau und Hochbau (FBH) und für Architektur (FGA) vom 18. bis 20. Okt. 1973 in Zürich. Heft 1 der VAG-Berichte. (Format A4, 204 S. mit Abb., broschiert)

Kunststoffe im Bauingenieurwesen 55.—
Vorträge der Studientagung der SIA-Fachleute für Brückenbau und Hochbau (FBH) vom 17. und 18. Oktober 1975 in Zürich und Dübendorf. Heft 2 der VAG-Berichte. (Format A4, 204 S. mit Abb., broschiert)

zuzüglich Porto und Verpackung

Bestellschein

Bitte senden Sie mir die angekreuzten Bücher gegen Rechnung

- | | |
|--|--|
| <input type="checkbox"/> Bauschäden 1 | <input type="checkbox"/> Berechnungstabellen |
| <input type="checkbox"/> Bauschäden 2 | <input type="checkbox"/> Strahlflugzeuge |
| <input type="checkbox"/> Bauschäden 3 | <input type="checkbox"/> Computereinsatz |
| <input type="checkbox"/> Baustoff Beton | <input type="checkbox"/> Hochhäuser |
| <input type="checkbox"/> Bruchsicherheit | <input type="checkbox"/> Kunststoffe |

Name: _____

Strasse: _____

Plz., Ort: _____

Datum: _____

Unterschrift: _____

Einsenden an:

Verlags-AG der akademischen technischen Vereine
Postfach 630, 8021 Zürich

Mit Leichtigkeit erreicht:
Fassaden,
die sich sehen lassen.

AP

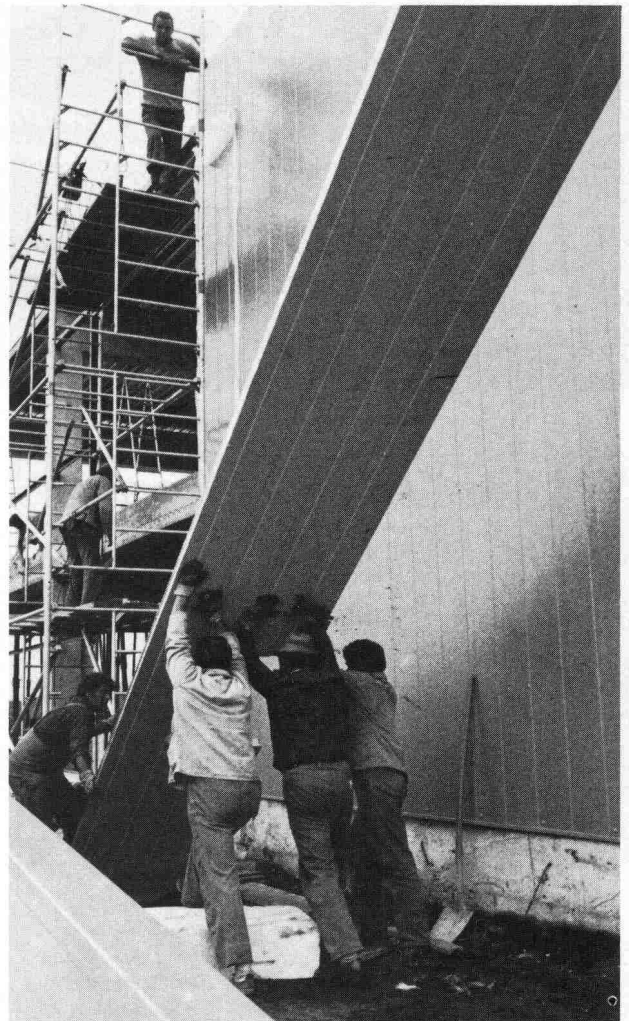

Dabei ist die Wahl der richtigen Bauelemente mitentscheidend. Nicht nur was den ästhetischen, sondern auch den statischen und natürlich den wirtschaftlichen Aspekt betrifft. Unsere Produktpalette umfasst viele Profilbleche, Sandwichelemente, Fenstersysteme usw. und bietet für praktisch jedes Problem die optimale Lösung, für Fassaden und für Bedachungen. Verlangen Sie die Unterlagen, es ist so einfach.

**** Holorib®**

Holorib Systèmes de construction SA
22, rue du Cendrier, 1201 Genève, 022/31 81 60

Holorib Bausysteme AG
Badenerstrasse 701, 8048 Zürich, 01/62 44 70

Bitte senden Sie
die Dach-/Wanddokumentation

Firma _____

Sachbearbeiter _____

Strasse _____

PLZ/Ort _____

Telefon _____

Ausschneiden und senden an:
Holorib Bausysteme AG
Badenerstrasse 701, 8048 Zürich



Sonderhefte

Das Erdbeben im Friaul vom 6. Mai 1976

Heft 38, 1976, 19 Seiten, mit Abbildungen und Karten. Heft 12, 1977, 8 Seiten mit «Charakterisierung der Erschütterungen und Verhalten von bebengeschädigten Bauwerken bei erneuten Erdstössen».

Die elektrischen Lokomotiven Am6/6 der Schweizerischen Bundesbahnen

Heft 14 und 15, 1977, Je 10 Seiten.

Festschrift Karl Hofacker

Heft 26, 1977, 61 Seiten, mit einer Skizze von Eduard Imhof.

100 Jahre Basler Ingenieur- und Architektenverein

Heft 36, 1977, 68 Seiten mit einem Architekturführer.

Das Tunnelkostenmodell - ein Verfahren zur Berechnung der Baukosten und der Bauzeit von Tunneln in Fels

Heft 42, 1977, 20 Seiten.

Die Bemessung von Eisenbahnbrücken

Heft 45, 1977, 9 Seiten.

Erdbebengefährdung in der Schweiz

Heft 7, 1978, 21 Seiten, mit zweifarbigen Erdbebenrisikokarten.

Spannbeton in der Schweiz

Heft 14, 1978, 61 Seiten. Dreisprachiges Heft mit Beiträgen von Schweizer Autoren zum 8. FIP-Kongress in London.

Das Schweizer Gesamtenergiekonzept

Heft 3, 1979, 17 Seiten.

Das Heizkraftwerk Aubrugg

Heft 25, 1979, 36 Seiten.

50 Jahre Internationale Vereinigung für Brücken- und Hochbau

Heft 38, 1979, 50 Seiten. Historische Beiträge und Aufsätze über Brücken-Neubauten und Brückenprojekte in der Schweiz.

Entwicklungstendenzen im baulichen Erdbebenschutz

Heft 49, 1979, 21 Seiten. Bericht über ein internationales Seminar an der ETH Zürich.

Forschung und Entwicklung für thermische Maschinen

Heft 10, 1980, 14 Seiten. Zur Eröffnung des Labors Claude Seippel bei BBC.

Die Aargauische Reusstalsanierung.

Heft 14, 1980, 73 Seiten. Zum 125-Jahr-Jubiläum der ETH Zürich.

Flughafenlinie Zürich

Heft 22, 1980, 44 Seiten, vierfarbig. Herausgegeben zur Eröffnung am 1. Juni 1980.

Gotthard-Strassentunnel

Heft 36, 1980, 112 Seiten. Artikelfolge, verfasst von Mitgliedern der Ingenieurgemeinschaft zur Eröffnung des Tunnels am 5. Sept. 1980.

Bestellschein

Bitte senden Sie mir die angekreuzten Hefte gegen Rechnung.

Name: _____

Strasse: _____

Plz., Ort: _____

Einsenden an:

Verlags-AG der akademischen technischen Vereine

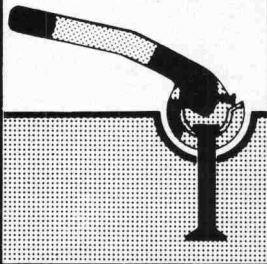

Kugelpf-Transportanker

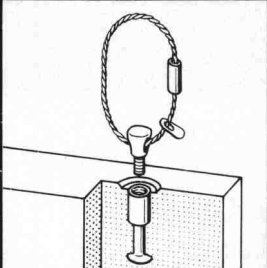

Tellerfuss-Anker

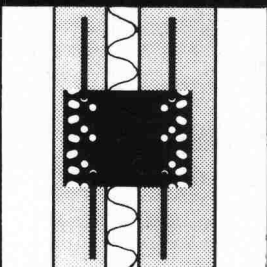

Manschetten-Verbundanker

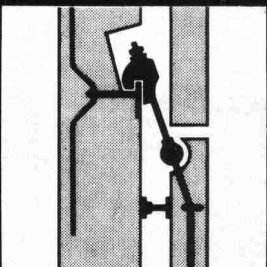

Fassadenplatten-Anker

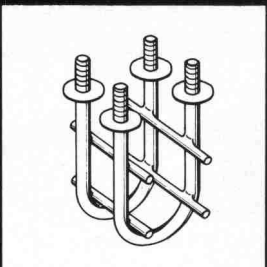

Stahl-Einbauteile



RISS AG

Eisenwarenfabrik
8108 Dällikon-Zürich
Telefon 01/844 11 22

● Für den Transport vorfabrizierter Betonelemente
● Einbauteile
● Verbundanker-Systeme
● Für den Transport vorfabrizierter Betonelemente

Neu: Architekturmodelle

Industrie-, Planungs- und Wettbewerbsmodelle sowie Innenraum und allgemeine Plexiglasarbeiten liefert Ihnen prompt und zuverlässig:

W. SCHNÜRIGER, Modellbau
 Moosmattstrasse 16, 8953 Dietikon, Telefon 01/740 2757

Verdoppeln Sie Ihre Lagerkapazität

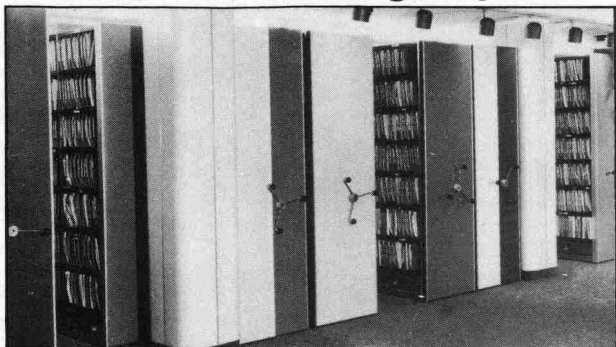

TIXIT-GLEITREGALE

Die Vorzüge von Gleitregalen liegen klar auf der Hand. Während bei üblicher Lagerung die halbe Bodenfläche für Zugänge benötigt wird, nutzt das Gleitregal die volle Fläche und erfordert lediglich einen einzigen Zugang.

Durch dieses Lagersystem ist ein Raumgewinn von 60 bis 100% möglich; gleich ob Sie lagern, archivieren, Dokumente und Filme ordnen, Pendelregistraturen verwenden, Ordner und Zubehör aller Art aufbewahren, usw.

Ein System das für sämtliche Branchen Vorteile bietet!

COUPON zurücksenden an Tixit A.G. Sihlfeldstr. 10 - 8003 Zürich

Bitte senden Sie mir unverbindlich und kostenlos an nebenstehende Adresse eine Komplett Dokumentation über Ihre Gleitregale.

Name: Firma:

Adresse:

.....

..... Tel.: S/A



Erste-Hilfe-Koffer
 Tragbahnen
 Transport-Stühle
 Ambulanz-Fahrzeuge
 Sanitäts-Mobiliar
 Phantome u. Moulagen

W. H. Widmer
 Kommunalbedarf
 Loostrasse 7
 CH-8803 Rüschlikon

DIGICONSULT AG

Ihr Partner für EDV im Bauwesen

Technikumstrasse 79 8400 Winterthur Tel. 052 23 17 17

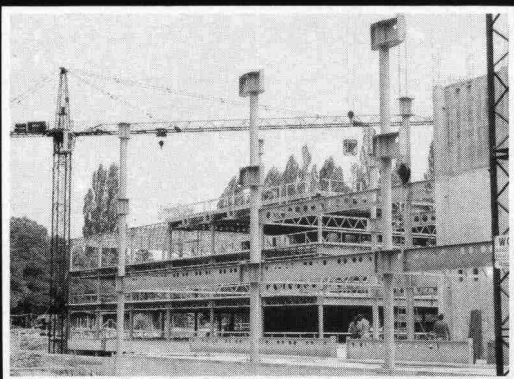

ein Spezialist

hat speziellen Wünschen Rechnung zu tragen.

Unser Know-how, unsere Erfahrung und unsere technischen Möglichkeiten haben uns zu Spezialisten im Stahl- und Metallbau gemacht.

Stahlbau – Metallbau
 Abwasserreinigung
 Apparatebau
 Elektromechanik

Alpha

Alpha AG
 CH-2560 Nidau
 Telefon 032 51 54 54
 Telex 34 692

Statt zeichnen oder suchen in Sekunden kopieren

Für grafische Darstellungen, Statistiken mit Säulen oder Kurven oder für Formulare kann man die erforderliche Grundeinteilung zeitraubend berechnen und zeichnen. Einfacher und rationeller geht es mit genau passenden kopierfähigen Vorlagen, die mein ROME-System bieten. In einem soliden Ringbuch sind 144 alphabetisch geordnete Vorlagenblätter mit unterschiedlicher Gittereinteilung.

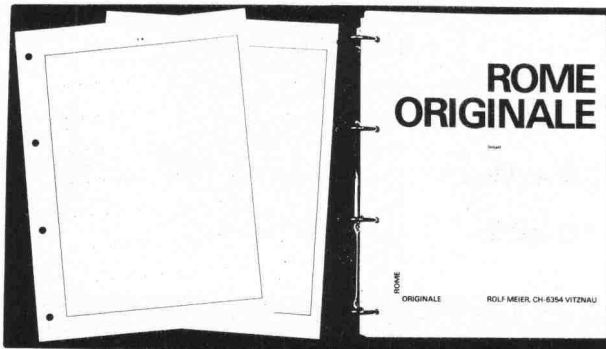

Der Gitterrahmen ist jeweils 180 mm breit und 240 mm hoch. Die größte Teilung beträgt 30x30 mm und die kleinste 1x1 mm. Dazwischen gibt es senkrecht und waagrecht je 12 verschiedene Linienabstände. Sie entnehmen einfach dem ROME-Ringbuch das Vorlageblatt mit der Ihnen zusagenden Einteilung und kopieren dieses auf Ihrem Kopiergerät. Die Vorlageblätter mit ihren feingedruckten, schwarzen Linien sind einwandfrei kopierbar und unbegrenzt verwendbar.

Nützen auch Sie die vielen Vorteile und Möglichkeiten, die Ihnen mein neues Liniensystem bietet, aus. Das ROME-Ringbuch wird Ihnen per Postpaket zugestellt und kostet Fr. 163.—. Die Lieferung folgt franko Haus mit Rechnung.

Rolf Meier
Kopierprodukte
6354 Vitznau
Tel. 041/83 15 08

Marmor- und Granitvertrieb



Boden- und Wandplatten
Fassaden- und Treppen-
verkleidungen
Korpusabdeckungen
Fenstersimse
Rohblöcke
Rohplatten

L.+F. Muscionico
4528 Zuchwil
G 065/25 51 67
P 065/23 34 97

**Alle
brauchen
Warm-
wasser**



Accum

Accum AG
8625 Gossau ZH
Wärmetechnische Apparate
Telefon 01 935 15 15

Deshalb soll es sicher,
umweltfreundlich und
wirtschaftlich erzeugt
werden.

Bei der ACCUM
werde ich kompetent be-
raten, denn dort hat
man schon 55 Jahre Erfah-
rung, wenn es um Boiler
oder um Wärmepumpen
geht.

SIA
01 935 15 15
Rufen Sie uns an
oder senden Sie
uns dieses Inserat.
Sie erhalten fundi-
erte Unterlagen
über moderne
Warmwasser-
bereitung.

B 2 80

GENIE®

Automatische Garagentoröffner mit Fernsteuerung

Bei jedem Wetter,
bei Tag oder bei Nacht,
GENIE gehört zu den wirklich
angenehmen Seiten des Lebens.



Generalvertretung

URANIA ELECTRONICS LTD.

Neuheimstrasse 22 8853 Lachen
Telefon 055 63 23 45

Büro Zürich, EFB 01 241 90 60

Erläuterung siehe braune Seite B 158

Im Finish zeigt es sich: **reposit** ... immer eine Länge voraus
**fugenlose Industriebodenbeläge
auf Epoxidharzbasis**

zum Beispiel Mörtelbelag für stärkste Beanspruchung
Giessharz glatt oder strukturiert.

REPOXIT AG Postfach 8403 Winterthur Telefon 052 29 79 05

Fugendichtungs-Band — luft-/dampfsperrend

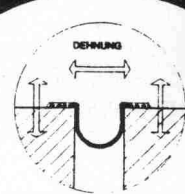
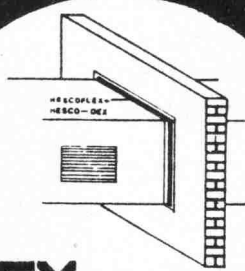
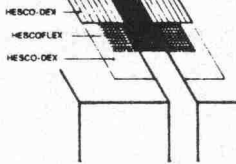

Die ideale Lösung mit:

HESCOFLEX

HESCO AG

HESCO AG
Poststrasse 30
6300 Zug

Telefon 042 21 12 55/56
Telex 78948 hesco/ch

NEU

**SUBDRAIN-
Entwässerungs-
Tauchmotorpumpe**

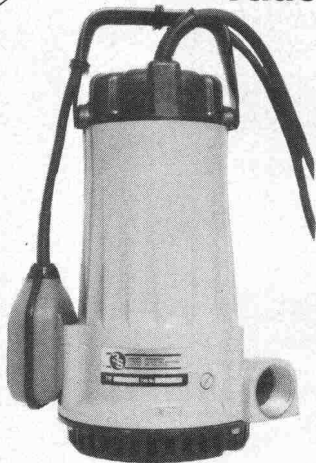

Wahlweise mit einstellbarer Niveauregulierung

Förderdaten:

3 6 9 mFS
250 200 100 l/min

Motorleistung:

550 Watt bei 220 V
750 Watt bei 380 V

Aeusserst interessanter Einführungspreis!

Info-Bon

Senden Sie mir bitte Unterlagen über
 Tauchpumpen, Abwasser-, Frischwasserpumpen,
 Steuerungen / Zubehör

Adresse:



**SOMMER PUMPENBAU
SCHENK CH-5213 VILLNACHERN
SUISSE TEL. 056 43 13 63**

renesco

Bauschadensanierungen



Renescan-Injektionen gegen aufsteigende Feuchtigkeit

RENESCO Bautechnik AG

8112 Otelfingen	Lauetstrasse	Tel. 01/844 31 71
4051 Basel	Feierabendstr. 25	Tel. 061 22 96 60
3008 Bern	Seilerstr. 4	Tel. 031 25 44 80
1099 Servion	Luscher-RENESCO	Tel. 021 93 24 34
6900 Lugano	Via Brentani 10	Tel. 091 51 62 71

Stellen- und Gelegenheits-Anzeigen

Tarif

Stellenangebote und Ausschreibungen		Ermässiger Preis für Stellengesuche
1/1-Seite 185×259 mm	Fr. 1000.—	1/12-Seite 90×40 mm Fr. 90.—
1/2-Seite 185×128 mm		
90×259 mm	Fr. 525.—	1/8-Seite 185×28 mm
1/3-Seite 185×84 mm	Fr. 360.—	90×60 mm Fr. 165.—
1/4-Seite 185×60 mm		1/16-Seite 90×28 mm Fr. 67.—
90×128 mm	Fr. 280.—	1/24-Seite 90×18 mm Fr. 46.—
1/12-Seite 90×40 mm	Fr. 110.—	

Chiffregebühr Fr. 6.—, Ausland Fr. 8.—.

Für Stellengesuche wird Vorauszahlung verlangt.

Anzeigenschluss: Mittwoch der Vorwoche, 10 Uhr.

IVA AG für internationale Werbung, 8035 Zürich
Beckenhofstrasse 16, Tel. 01 / 361 97 40, PC 80-32735

Filiale:
1004 Lausanne, 19, av. de Beaulieu, Tel. 021/37 72 72

Stellenangebote

Cherchons pour d'intéressants projets et réalisations

Dessinateurs-Architectes

pour plans d'exécution, soumissions, surveillance de chantiers.

Connaissance de l'allemand souhaitée.

Entrée décembre 1980 ou à convenir.

Faire offre par écrit au:

Bureau M. Bevilacqua, J.-D. Urech, H. Zentner,
Architectes FAS/SIA, 6, rue Ennin, 1003 Lausanne

43/21-h

Ingenieurbüro im Raum Bern sucht zur Verstärkung seiner Abteilung Bauphysik/Lärmbekämpfung einen jüngeren

dipl. Bauingenieur ETH

Die Stelle erfordert Geschick im Umgang mit Messgeräten, Gewandtheit im schriftlichen und mündlichen Ausdruck und eine selbständige, initiative Arbeitsweise.

Offerten mit ausführlichen Unterlagen sind zu richten an

Balzari Blaser Schudel, Ingenieure und Planer
Kramburgstrasse 14, 3006 Bern

42/12-g

Sind
Sie
das?

Interessiert
Sie
das?

ALESA
ALUSUISSE
ENGINEERING



Architekt- Techniker HTL

in der
**Industriebau-
Projektierung**

Grundausbildung als Hochbauzeichner, Technikum mit Diplom im Hochbau, Projektierungspraxis, vorzugsweise im Industriebau, 25 bis 30 Jahre alt, möglichst mit Sprachkenntnissen . . .

Vor- und Detailprojekte, Massenberechnungen, Voranschläge, Baueingaben, Ausschreibungen, Offertvergleiche, Vergaben, evtl. Bauaufsicht oder -leitung, Abrechnungen, Planbereinigungen . . .

Gerne erwarten wir Ihre Bewerbung an

ALESA ALUSUISSE ENGINEERING AG

Personalabteilung

Max Högger-Strasse 6, **8048 Zürich**, Tel. 01/64 11 10

43/01-h

Wir suchen:

Bauingenieur HTL

für die Bearbeitung von interessanten Tiefbauten (Strassen, Kanalisationen, Wasserleitungen usw.) von der Projektierung bis zur Abrechnung, und

Tiefbauzeichner

für die Arbeitsgebiete Strassenbau, Kanalisation und Wasserleitungen.

Wir bieten:

- selbständige Arbeit in kleinem Team
- fortschrittliche Sozialleistungen
- gleitende Arbeitszeit
- den Anforderungen entsprechendes Salär

Interessenten melden sich bitte bei

Ingenieurbüro für Hoch- und Tiefbau
Hansruedi Keller, 8625 Gossau ZH
Telefon 01 / 935 23 18

42/37-g

Stadt Brugg

Da der bisherige Amtsinhaber wieder eine Position in der Privatwirtschaft übernimmt, suchen wir auf den 1. Januar 1981 oder auf einen noch zu vereinbarenden Zeitpunkt einen

Bauverwalter und Chef Hochbau

Ein Architekt ETH oder ein HTL-Absolvent der gleichen Studienrichtung findet bei uns in dieser Funktion eine anspruchsvolle, abwechslungsreiche und weitgehend selbständige Tätigkeit. Befriedigung in diesem Amt wird finden, wer Freude an Verhandlungen mit Bauherren und Handwerkern hat, sich auch schriftlich gewandt auszudrücken versteht und ein gutes Mass an Eigeninitiative entwickeln kann.

Handschriftliche Bewerbungen mit den üblichen Unterlagen (Lebenslauf, Zeugnisse, Foto usw.) sind bis zum 31. Okt. 1980 dem Stadtrat Brugg einzureichen. Nähere Auskünfte erteilt der Stadtschreiber (Tel. 056 / 41 14 41).

42/04-g

Fietz+Leuthold

Wir sind eine traditionsreiche, aber dynamische, mittlere Bauunternehmung und suchen für unser betriebseigenes Ingenieurbüro einen

Bauzeichner/Konstrukteur

Wir erwarten:

- gute Fachkenntnisse und Einsatzbereitschaft bei der Bearbeitung von interessanten Aufgaben im Tief- und Holzbau

Wir bieten:

- interessante und abwechslungsreiche Stelle
- Arbeitsplatz in modernen Büros in Wallisellen mit reserviertem Parkplatz und in nächster Nähe des Glatt-Zentrums und der SBB-Station
- Leistungssalär mit vorzüglichen Sozialleistungen

Eintritt: sofort oder nach Vereinbarung.

Bitte telefonieren Sie uns (Herr Bissig) oder senden Sie Ihre Offerte mit Zeugnisunterlagen an das Personalbüro der

Fietz + Leuthold AG
Seefeldstrasse 152, 8034 Zürich, Tel. 01/251 71 60

39/06-d

Wir sind eines der führenden Institute der Schweiz auf den Gebieten Geotechnik, Ingenieurgeologie, Wasserwirtschaft sowie Steine und Erden. Im Rahmen unserer zunehmenden Aktivitäten im In- und Ausland möchten wir jungen Hochschulabsolventen mit oder ohne praktische Berufserfahrung die Möglichkeit bieten, sich in verschiedene Arbeitsgebiete einzuarbeiten.

Wir suchen für unser Büro in **Bern** einen

Geologen

und für unser Büro in **Zürich** einen

Geotechniker (dipl. Bauingenieur ETH)

Falls es Ihren Vorstellungen entspricht, innerhalb eines interdisziplinären Teams komplexe Aufgaben zu lösen, dann erwarten wir gerne Ihre Kontaktnahme.

Geotechnisches Institut AG
Gartenstrasse 13, 3007 Bern, Telefon 031 / 25 57 33

43/02-h

Kleines Team von Maschinen-Ingenieuren auf dem Platz Zürich sucht einen einsatzfreudigen, vielseitigen

dipl. Masch.-Ingenieur ETH

mit etwas Erfahrung in Leichtbau- und Flugzeugstatik, sowie allg. Maschinenbau, wie evtl. auch in Dynamik, Finite Element Rechnung, Software-Entwicklung, Versuchsdurchführung.

Wir erwarten einen hohen Einsatz und Ausdauer bei der Durchführung von Projekten und der Lösung von fachlichen Problemen. Wir bieten dafür eine Vielfalt an technisch/wissenschaftlichen Aufgaben und Projekten der verschiedensten Fachgebiete. Zur Lösung dieser Aufgaben stehen auch eigene Rechenanlagen mit der modernsten Software zur Verfügung.

Bewerber, deren Idealalter zwischen 30 und 40 liegen dürfte, erreichen uns mit genauen Angaben über ihre bisherigen Ingenieur Tätigkeiten unter Chiffre SIA 540 an IVA AG, Postfach, 8035 Zürich.

43/06-h

THEO SENN Architekt und Planer ETH/SIA

8008 Zürich
Seegartenstrasse 12
Telefon 01 47 38 80

Wir suchen per sofort oder nach Vereinbarung für Grossprojekt in Zürich sowie Gesamtprojekte im Bereich Stadtplanung und Architektur im Ausland

1 dipl. Architekten

mit Hochschulabschluss, Begabung für Entwurf und folgerichtige Detaillierung mit vielseitigen Interessen in den Bereichen Planung, Aussenraumgestaltung, Innenarchitektur. Englischkenntnisse erwünscht.

Wir bieten Ihnen eine angenehme Atmosphäre in jungem Team und angemessene Entlohnung.

Bitte setzen Sie sich mit uns in Verbindung.

43/08-h

Die Nagra ist in der Schweiz mit den Abklärungen zur Lagerung radioaktiver Abfälle beauftragt. Dazu haben wir ein entsprechendes Forschungsprogramm in Ausführung und arbeiten auch mit verschiedenen anderen Staaten zusammen.

Zur Ergänzung unseres Mitarbeiterstabes suchen wir einen qualifizierten

Ingenieur/Geotechniker

Richtung **Felsmechanik/Geotechnik** mit Erfahrung in **Instrumentations- und Messtechnik**.

Ihr Aufgabenbereich umfasst:

- Begleitung der Arbeiten in einem schwedischen Felslabor im Rahmen eines internationalen Forschungsprogrammes
- Mitarbeit bei der Vorbereitung örtlicher Untersuchungsprogramme für Felslabors in der Schweiz
- Projektleitung bei der Ausführung der Programme und Betreuung derselben über mehrere Jahre
- Verfolgung der diesbezüglichen Untersuchungen im Ausland, Kontakte und Mitarbeit in internationalen Gremien.

Anforderungen:

- abgeschlossenes Hochschulstudium, mehrjährige praktische Erfahrung
- Befähigung zur selbständigen Planung, Leitung und Überwachung von Forschungsstationen (Felslabors)
- gute Englischkenntnisse.

Wir bieten:

- eine interessante und selbständige Tätigkeit mit internationalen Kontakten
- angenehmes Arbeitsklima in einem kleinen Team sowie fortschrittliche Sozialleistungen.

Bitte senden Sie uns Ihre Bewerbungsunterlagen.

42/01-g



Nagra

Nationale Genossenschaft
für die Lagerung radioaktiver Abfälle
Parkstrasse 23, 5401 Baden

Wir sind ein auf verschiedenen Fachgebieten tätiges Ingenieurunternehmen und suchen für unser Büro an der Fabrikstrasse 11 in Bern einen

dipl. Bauingenieur ETH als Projektleiter

der seine Erfahrung in der Projektierung und Bauleitung von grösseren Tiefbauprojekten sowie sein natürliches Talent zur Mitarbeiterführung einsetzen möchte. Erfahrung in der Konstruktion wäre von Vorteil.

Als Projektleiter führen Sie ein kleines Team von Ingenieuren und Zeichnern und sind diesen ein fachlich kompetenter, loyaler Vorgesetzter.

In dieser Stellung werden Sie die Firma auch gegen aussen vertreten und den Kontakt mit Kunden pflegen.

Wenn Sie Freude haben, in einem modernen, dynamischen Unternehmen mitzuarbeiten und einen sicheren Arbeitsplatz mit guten Sozialleistungen suchen, dann freuen wir uns über Ihre schriftliche Kurzbewerbung – oder ganz einfach – rufen Sie unseren Herrn Fuchs an (Telefon 031 / 24 24 51)

HELBLING AG
Ingenieurunternehmung
Fabrikstrasse 11, 3012 Bern

42/22-g

THEO SENN Architekt und Planer ETH/SIA

8008 Zürich
Seegartenstrasse 12
Telefon 01 47 38 80

Wir suchen per sofort oder nach Vereinbarung für Grossprojekt in Zürich sowie Gesamtprojekte im Bereich Stadtplanung und Architektur im Ausland

1 Architekten-Techniker HTL

mit Erfahrung in der Bearbeitung grösserer Bauvorhaben. Gute Kenntnisse in den Bereichen Bauphysik, Haustechnik, Werk und Detailpläne. Entwurfserfahrung sowie Englischkenntnisse erwünscht. Wir bieten Ihnen eine angenehme Atmosphäre und angemessene Entlohnung.

Bitte setzen Sie sich mit uns in Verbindung.

43/09-h

Ich suche zwei junge, initiative

Hochbauzeichner(-innen)

Gerne erwarte ich Ihren Anruf.

Peter Thomann
dipl. Architekt ETH/SIA
Fabrikhof MSA 3, 8134 Adliswil
Telefon 01 / 710 16 60

42/10-g

Wir suchen per sofort für **Jordanien** einige Mitarbeiter

1 Bauingenieur ETH od. HTL

als Projektleiter für Hoch- und Tiefbauprojekte

1 Bauingenieur ETH od. HTL

für Strassenbau

1 Sanitär-Ingenieur

Es handelt sich um interessante Aufgaben in Jordanien, Mindestaufenthaltsdauer 2 Jahre.

Falls Sie die Erfahrung und Englischkenntnisse mitbringen, bitten wir um Ihre Bewerbungsunterlagen in Englisch.

GfB - Gruppe für Bauplanung AG
Schartenstrasse 41, 5400 Baden

42/27-g

Wir sind ein mittelgrosses Architekturbüro BSA/SIA in Basel und suchen einen jüngeren, ideenreichen und qualifizierten

dipl. Architekten

Wichtig erscheinen uns mehrjährige Praxis im Entwurf, Führungsqualitäten, Wille zu persönlichem Engagement und Vertrautheit mit lokalen und regionalen Belangen.

Interessenten sind gebeten, sich mit kurzen Angaben über Persönlichkeit, bisherige Tätigkeit, Wettbewerbserfolge usw. handschriftlich zu bewerben unter Chiffre 536 an IVA AG, Postfach, 8035 Zürich.

42/31-g

Wir suchen einen qualifizierten

Raumplaner

mit Berufserfahrung zur Bearbeitung von Quartier- und Ortsplanungen, der möglichst rasch in unser Team eintreten kann.

Interessierte wollen sich bitte mit Herrn Silver Hesse in Verbindung setzen.

Reinhardt + Hesse + Schwarze
Büro für Raumplanung AG
Feldeggstrasse 80, 8008 Zürich, Telefon 01 / 251 02 02

43/12-h

Haben Sie Freude daran, Ihr Wissen auf dem Gebiet der Betontechnologie anderen Leuten weiterzugeben?

Im Auftrag einer Firma der Bauchemie im **Raum Bern** suchen wir einen etwa 30 bis 40jährigen Ingenieur HTL oder Betontechnologen als

technischen Berater

Sie leiten selbständig den Verkauf der bauchemischen Produkte. Dazu gehören Marktanalysen, Verkaufsplanung, Akquisition, Offertbearbeitung sowie eingehende Beratung und Schulung auf den Baustellen.

Für diese Stelle sollten Sie Verkaufserfahrung mitbringen (wenn möglich in der Bauchemie oder Betontechnologie) und sich deutsch und französisch verständigen können. Verhandlungsgeschick und Freude an pädagogischen Aufgaben werden Ihnen dabei die Arbeit in dieser Position erleichtern.

Wenn Sie eine interessante und entwicklungsfähige Stelle suchen, dann freuen wir uns auf Ihre Bewerbung mit Lebenslauf, Zeugniskopien und Handschriftprobe unter Kennzeichen BT.

Unser Name bürgt für absolute Diskretion. Unterlagen werden erst im Anschluss an ein persönliches Gespräch und nur mit Ihrer Einwilligung weitergeleitet.

IAP - BASEL · UNTERNEHMENSBERATER

Institut für Angewandte Psychologie, Greifengasse 1, 4005 Basel

Führungs- und
Organisationsberatung
Betriebliche Weiterbildung

Personalselektion
Graphologische Praxis
Berufs- und Laufbahnberatung

42/09-g

WALO

Wir sind eine führende Bauunternehmung mit einem gesamtschweizerischen Tätigkeitsfeld. Für unsere technischen Abteilungen in Schlieren suchen wir per sofort oder nach Vereinbarung einen jüngeren

Tiefbauzeichner

mit guten Fachkenntnissen im allgemeinen Tief- und Strassenbau.

Wir bieten eine interessante und abwechslungsreiche Tätigkeit mit fortschrittlichen Arbeitsbedingungen.

Gerne erwarten wir Ihre schriftliche Bewerbung oder Ihren Anruf.

WALO BERTSCHINGER AG
Bauunternehmung, 8005 Zürich, Telefon 01 / 730 30 73

43/03-h

Bei uns finden Sie eine interessante und anspruchsvolle Tätigkeit. Die Gesamtplanung und Durchführung von grösseren Industriebauten, Hallen, Ausstellungsbauten, Lagerzentren usw. sind unser Spezialgebiet.

Wir suchen

dipl. Bauingenieur ETH

mit Erfahrung in Statik für Eisenbeton, Stahlbau, Spannbeton und Tiefbau. Konstruktive Phantasie und Vielseitigkeit sind erforderlich. Abwechslungsreiche Tätigkeit mit grosser Selbständigkeit und Verantwortung.

Arbeitsort: unser Büro im Zentrum von St. Gallen

Hochbauzeichner

für Projekt- und Ausführungspläne. Ausgezeichnete Möglichkeit zur Weiterbildung durch die Mitarbeit an umfangreichen Projekten.

Arbeitsort: unser Büro in Rorschacherberg.

Richten Sie bitte Ihre schriftliche, dokumentierte Bewerbung (evtl. auch telefonische Kontaktaufnahme - Tel. 071 / 41 64 33, privat 071 / 42 53 76) an:

Ingenieur- und Architekturbüro
Guido Köppel, dipl. Ingenieur ETH/SIA/ASC
Schützenstrasse 3, 9400 Rorschacherberg

43/20-h



ELEMENT AG

Seit 25 Jahren sind wir auf dem Gebiete der Vorfabrikation und der Vorspanntechnik tätig.

Für unser technisches Büro in Bern suchen wir einen

Eisenbetonzeichner/ Konstrukteur als Kalkulator

Sie befassen sich insbesondere mit der Ausarbeitung von Kostenvoranschlägen sowie den dazugehörigen technischen Unterlagen.

Sie sollten nach einer gewissen Einarbeitungszeit in der Lage sein, die fachlich anspruchsvolle und interessante Aufgabe selbständig zu bewältigen.

Selbstverständlich ist Erfahrung auf dem Gebiete der Vorfabrikation ein Vorteil, jedoch keine Bedingung.

Wir bieten nebst gutem Salär und Sozialleistungen ein angenehmes Arbeitsklima.

Gerne erwarten wir Ihre Kurzofferte oder telefonische Kontaktaufnahme (verlangen Sie bitte intern 21). Ihre Bewerbung wird absolut vertraulich behandelt.

ELEMENT AG, 3027 BERN
Untermattweg 22, Telefon 031 / 55 52 85

41/27-1

EBM

Wir sind ein grösseres Dienstleistungsunternehmen der Energiewirtschaft und suchen Führungsnachwuchs. Für den

Einsatz in Kaderposition

bieten wir einem dynamischen, vielseitigen

Bauingenieur HTL

in unserer Hochbau-Abteilung eine abwechslungsreiche und selbständige Tätigkeit.

Wie wir Sie auf Ihre Aufgabe vorbereiten und welche Projekte durch Sie in Angriff genommen werden sollen, wird am besten ein Gespräch unter vier Augen zeigen.

Wir laden Sie gerne dazu ein; vereinbaren Sie mit unserem Herrn H. Schneider einen Termin und senden Sie ihm einige Unterlagen, damit er sich auf das Treffen vorbereiten kann.

Elektra Birseck
Weidenstrasse 27, 4142 Münchenstein
Telefon 061 / 46 66 66

43/19-h

Die Hochbauabteilung unserer mittelgrossen Bauunternehmung auf dem Platz Zürich sucht zur Ergänzung ihres Mitarbeiterstabes einen selbständigen

Bauführer

Wir legen Wert auf eine gute Grundausbildung und mehrjährige Erfahrung in Baustellenorganisation, Ausmass und Abrechnung.

Wir bieten fortschrittliche Arbeitsbedingungen, gute Sozialleistungen und ein angenehmes Arbeitsklima.

Falls Sie sich interessieren, in unserer vielseitigen Unternehmung mitzuwirken, telefonieren Sie uns. Herr E. Murbach freut sich auf Ihren Anruf.

Arnold Brunner's Erben, Bauunternehmung Zürich
Nachfolger Murbach-Brunner + Co.
8050 Zürich, Leutschenbachstrasse 52, Telefon 01 / 301 06 60

43/05-h

Für ein mittleres Ingenieurbüro in der NW-Agglomeration von Zürich suchen wir zur Ergänzung des Teams einen qualifizierten

dipl. Bauingenieur ETH

für die selbständige Bearbeitung interessanter Projekte im konstruktiven Ingenieurbau.

Wir stellen uns einen initiativen Bewerber vor, mit guten Kenntnissen und mehrjähriger Erfahrung in den Gebieten Massivbau (inkl. Vorspannung), Stahlbau, Elementbau und EDV-Anwendung. Sie werden in angenehmen Arbeitsklima von einem kollegialen Team unterstützt.

Unser Kunde bietet Ihnen fortschrittliche Arbeitsbedingungen, zeitgemässes Salär, gutausgebaute Sozialleistungen und eine ausbaufähige Dauerstelle.

Senden Sie uns bitte Ihre Bewerbung mit Zeugniskopien und Lichtbild. Wir sichern Ihnen volle Diskretion zu.

CONCEPTA TREUHAND AG
Mellingerstrasse 1, 5401 Baden, Telefon 056 / 22 66 82

43/10-h

Mittleres Unternehmen der Stahlbaubranche sucht:

Leiter der Stahlbauabteilung

dipl. Ingenieur ETH oder Ingenieur HTL oder mit gleichwertigem Leistungsausweis.

Wir erwarten unternehmerisch denkende Persönlichkeit mit Initiative und Durchsetzungsvermögen für eine absolut selbständige, ausbaufähige Position.

Wir planen, fabrizieren und montieren Stahlbauten vom Kleinauftrag bis zu sehr grossen Objekten.

Der Betrieb ist modern eingerichtet und verfügt über einen leistungsfähigen Maschinenpark, unter anderem eine elektronisch gesteuerte Bohrstrasse. Unsere Anstellungsbedingungen gelten als fortschrittlich.

Die Abteilung Metallbau ist selbständig in einem eigenen Neubau installiert.

Paul Tobler & Co. Stahl- und Metallbau

Industriestrasse 8, 9015 St. Gallen Winkeln
Telefon 071 / 31 14 41



43/07-h

Wir suchen für unsere Büros in Baden und Dietikon

Bauingenieur HTL Eisenbeton-/Tiefbauzeichner

für die Bearbeitung interessanter Bauaufgaben im konstruktiven Ingenieurbau (Industrie-, allgemeiner Hoch- und Tiefbau).

Sie finden bei uns fortschrittliche Arbeitsbedingungen. Eintritt nach Übereinkunft.

Himmel-Münger-Kuhn AG, dipl. Bauingenieure
Haselstrasse 6, 5400 Baden, Telefon 056 / 22 56 56
Zentralstrasse 19, 8953 Dietikon, Telefon 01 / 740 56 41

43/13-h

Wir sind die Schweizer Firma der internationalen Tillyard-Gruppe von Chartered Quantity Surveyors.

Wir suchen

2 Baufachleute als Kalkulatoren

für Hochbau-Projekte in der Schweiz und in Frankreich.

Sie haben praktische Erfahrung auf der Baustelle und in der Ausschreibung. Für einen Mitarbeiter sind zudem gute Französischkenntnisse notwendig.

Schreiben Sie uns, oder rufen Sie Herrn Feigl oder Herrn Tschannen an.

Tillyard AG, Baukostenplanung
Mühlebachstrasse 174, 8008 Zürich, Tel. 01/55 16 21

42/28-g

Mittelgrosse Betonwarenfabrik im Raum Winterthur sucht

Bauzeichner/Bauzeichnerin

für zeichnerische und gestalterische Arbeiten im Zusammenhang mit laufenden und zukünftigen Werbemassnahmen wie Überarbeitung und Neugestaltung technischer Blätter, Prospekte und Neuheitsinformationen, Vorbereitung von Messen und Ausstellungen, Betreuung einer zentralen Dokumentationsstelle.

Interessenten sollten Freude an selbständiger Arbeit haben und die deutsche Sprache gut beherrschen (Französisch, Englisch erwünscht, aber nicht Bedingung).

Bei Eignung wird eine ausbaufähige Dauerstelle in einem kleinen Büroteam mit gutem Arbeitsklima geboten. Eintritt sofort oder nach Vereinbarung. Lohn und Anstellungsbedingungen gemäss Vereinbarung.

Anfragen unter Chiffre SIA 535 an IVA AG, Postfach, 8035 Zürich.

42/32-g

Wir suchen für abwechslungsreiche Aufgaben

Eisenbetonzeichner

mit Erfahrung im Stahlbetonbau und Kenntnissen in Holz- und Stahlbau.

Wir bieten:

- ansprechende und verantwortungsvolle Arbeit in einer kleinen Gruppe
- den Leistungen und Anforderungen entsprechender Lohn mit fortschrittlichen Sozialleistungen

Sie erreichen uns telefonisch oder schriftlich mit den üblichen Unterlagen unter

Eichenberger + Markwalder AG, dipl. Ingenieure ETH/SIA
Lysachstrasse 7 A, 3400 Burgdorf, Telefon 034 / 22 84 84.

43/11-h

Wir suchen für unser **Wohnsiedlungsprojekt in Mönchaltorf** einen guten

Bauführer

Interessante, vielseitige Aufgabe, kleineres Planungsteam, selbstständige Position.

Bericht an **Roland Leu**, dipl. Architekt BSA/SIA
Tobelweg 28, 8706 Feldmeilen, Telefon 01 / 923 32 84

42/14-g

Ingenieurbüro ist in der Lage, infolge längerer Terminverschiebung eines grösseren Bauvorhaben von Bauherren, Architekten und Kollegen Aufträge für Eisenbeton und Stahlbau zu übernehmen.

Statik und/oder Planbearbeitung Werkstattpläne für Stahlbauten

Kontaktaufnahme unter Chiffre SIA 539 an IVA AG, Postfach, 8035 Zürich.

43/16-h

Wir suchen für interessante Arbeiten mehrere

Eisenbetonzeichner

Büro im Einkaufszentrum Witikon.

Dr.-Ing. T. Koncz, Telefon 55 38 22

39/35-d

Submissionen, Bauleitungen, Abrechnungen

übernimmt in freier Mitarbeit erfahrener

Architekt/Bauleiter

Zuschriften unter Chiffre SIA 534 an IVA AG, Postfach, 8035 Zürich.

42/35-g

Wir suchen per sofort oder nach Vereinbarung

Alleinsekretärin

wenn möglich mit Branchenkenntnissen.
Gerne erwarten wir Ihren Anruf.

Egon Dachtler, Architekt SIA; **Dr. Erwin P. Nigg**, dipl. Arch. SIA
Stockerstrasse 10, 8002 Zürich, Telefon 01 / 202 11 10

43/18-h

Ist Ihr Ingenieurbüro momentan überlastet?

Kleines Team, bestehend aus Bauingenieur-Techniker HTL und Eisenbetonzeichner, in der Region Zürich, entlastet Sie ab sofort von momentaner Überbelastung in allen Bereichen des Stahlbetonbaus.

Anfragen und Kontaktaufnahme unter Chiffre SIA 531 an IVA AG, Postfach, 8035 Zürich.

42/20-g

Stellengesuche

Bauingenieur HTL

34, mit mehrjähriger Erfahrung im konstruktiven Ingenieurbau, Projektierung und Bauleitung von Hoch- und Tiefbauten, in ungekündigter Stellung, sucht ausbaufähige Stelle im In- und Ausland. Eintritt nach Übereinkunft.

Offerten unter Chiffre SIA 545 an IVA AG, Postfach, 8035 Zürich.

43/23-h

Dipl. Bauingenieur ETH

mit mehrjähriger Praxis im konstruktiven Ingenieurbau (Industrie-, Hoch- und Brückenbau) sucht interessante und anspruchsvolle Stelle in Ingenieurbüro, Unternehmung oder Verwaltung mit einschlägigem Arbeitsbereich im Raum Zürich.

Offerten unter Chiffre SIA 538 an IVA AG, Postfach, 8035 Zürich.

Eine Anstellung als

Abteilungsleiter Tiefbau

in mittelgrosser oder kleinem Ingenieurbüro sucht erfahrener Bauingenieur HTL. Langjährige Tiefbauerfahrung, Führungs- und Verhandlungsgeschick, Fähigkeiten in Organisation und Administration. Raum BE, SO, AG oder BL bevorzugt.

Offerten erbeten unter Chiffre SIA 543 an IVA AG, Postfach, 8035 Zürich.

Initiativer

dipl. Architekt HTL

1943, sucht Dauerstelle im Raum Olten/Aarau.

Offerten unter Chiffre SIA 541 an IVA AG, Postfach, 8035 Zürich.

Dipl. Architekt

mit langjähriger Entwurfspraxis übernimmt architektonische Arbeiten in freier Mitarbeit (Projektstudien, Wettbewerbe, Inneneinrichtungen, perspekt. Zeichnungen usw.).

Offerten unter Chiffre SIA 544 an IVA AG, Postfach, 8035 Zürich.

Zu vermieten, evtl. zu verkaufen: **Villa**

geeignet für **Büro-** und/oder **Wohnzwecke**

10 Zimmer plus Nebenräume an ruhiger Lage, 10 Gehminuten vom Stadtzentrum **Winterthur**

Auskunft: 052 / 22 75 40 oder 01 / 780 38 22

41/16-f

Ab sofort zu vermieten:

Liebherr Turmdrehkran

Typ 160 C / 230
Ausladung 50 m¹
Tragkraft 3500 kg bei 50 m¹
Hakenhöhe etwa 30 m¹

Telefon 01 / 814 38 38

43/14-h

Diverses

Wir vermieten in Baselland

Büro / Atelier / Lagerräume

3×31 m² / 2×22 m² / 1×66 m²
zu günstigen Konditionen.

Auskunft erteilt Tel. 061 / 99 44 05/06, Hr. Fluri

41/25-f

Fertighaus-Regionalvertretung

Für den Bau und Verkauf von preisgünstigen Fertighäusern suchen wir Architektur- oder Immobilienbüros als Regionalvertreter in den Regionen:

Zürich	Bern
Olten/Aarau/Brugg	Luzern/Altdorf
Chur/St. Moritz	St. Gallen/Buchs/Vaduz
Schaffhausen/Frauenfeld	Neuchâtel/Fribourg

Offerten bitte unter Chiffre C03-991316 an Publicitas, 4010 Basel.

43/15-h



Poly-Bauelemente AG
Adliswil
01 710 42 42

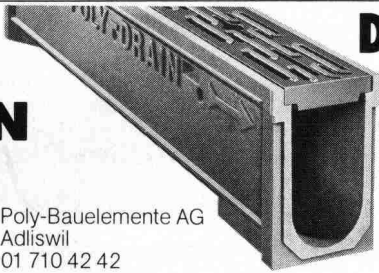

Die Schweizer-Entwässerungsrinne aus Pewetong®

- Verankerungsrippen garantieren den festen Sitz im Beton.
- Porenarme Innenfläche fördert mehr Wasser.
- 12 verschiedene Abdeckungen ermöglichen eine anwendungsgerechte Lösung.

Verlangen Sie Unterlagen, informieren Sie sich.

Dolder

sucht

Untervertretung

für die Kantone ZH, SH, SG, TG, AR und AI für das Du Pont-Polypropylen-Spinnvlies «Typar».

Anwendungsbeispiele: Hoch- und Tiefbau, Strassen- und Wegebau, Wasserbau, Gleisbau, Drainagen bei Sportplätzen und in der Landwirtschaft usw.

Ihre Anfragen wollen Sie bitte richten an

Dolder AG, Technische Abteilung
Immengase 9, 4004 Basel

43/04-h



**Institut für
Techn.
Ausbildung**

8057 Zürich
Schaffhauserstr. 228
Tel. 01/311 58 38

Angewandte Bauphysik

**Energiesparmöglichkeiten,
Wärme- und Schallschutz,
Vermeidung von Bauschäden.**

Winterlicher Wärmeschutz SIA 180/1, Wärmeübertragung, Wärmebrücken und Eckenprobleme, Sommerlicher Wärmeschutz, Schallschutz, Luft- und Trittschalldämmung SIA Norm 181, Geräusche haustechnischer Installationen. Raumakustik.

Kursbeginn: 10. November 1980, Abendkurs

Architekt (Rentner)

übernimmt die zeichnerischen Arbeiten für Projekt und Ausführung als Heimarbeit.

Zuschriften unter Chiffre SIA 542 an IVA AG, Postfach, 8035 Zürich.

**Unsere Referenz -
30 Jahre Erfahrung
Fenster und Klimafassaden**
Constral AG
8570 Weinfelden
Tel. 072 22 55 55

Sonderangebot **joder**

Neue KERN-Instrumente zu Tiefstpreisen:	Nivelliere GK-23 EC Theodolite K 1-AE Tachymeter DK-RV Messtischaustr. RK ZEISS Redta neu	nur Fr. 2000.- nur Fr. 4300.- nur Fr. 5500.- nur Fr. 5000.- nur Fr. 3500.-
--	---	--

Joder AG, Vermessungsinstrumente,
Felsenrainstr. 20, 8052 Zürich, Tel. 01/3014160

Rappresentanza regionale per prefabbricati unifamigliari

Architetti o agenzie immobiliari interessati alla costruzione e alla vendita dei nostri prodotti a prezzi favorevoli sono pregati di rivolgersi a Lugano-Locarno-Bellinzona.

Cifra L03-991316 Publicitas, 4010 Basilea.

43/17-h

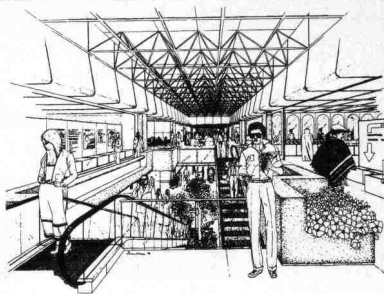

atelier *ks*

**PERSPEKTIVISCHE
ZEICHNUNGEN**

Weihweg 19
8604 Volketswil
Tel. 01 / 945 66 58

Sarnafil® hält dicht

Ein Produkt der Sarna Kunststoff AG, Telefon 041 660111

Nr.		Preis
Tunnelbau		
1865	Sicherung des Stollenvortriebes. Von O. Frey-Bär. (14 Abb.)	5.—
2169	Über die Vergrößerung der Leistungsfähigkeit des Gotthardtunnels. Von K. Oehler. (7 Abb.)	4.40
2219	Neue Möglichkeiten zur wasserdichten Druckstollenauskleidung und Abpressversuche an einem mit Metallfolien gedichteten Versuchsstollen. Von K. Wenzel und W. Veigl (25 Abb.)	5.—
2234	Der Bernhardin-Strassentunnel. Von R. Pfister, A. Heller, A. Schatzmann, J. Kempf, G. Rieder, M. Fischer, E. Staub und H. Oswald. (49 Abb.)	7.50
2285	Über die Längslüftung von Autotunneln mit Strahlenventilatoren. Von E. Rohne. (12 Abb.)	4.40
2292	Planung und Durchführung von Tunnelarbeiten in grossen Profilen. Von H. U. Hermann. (8 Abb.)	5.—
2336	Ein neuer Schritt in der Mechanisierung des Stollen- und Tunnelbaues. Von O. Frey-Bär. (13 Abb.)	3.60
2395	Das Tunnelvortriebs-System Hughes für grosse Bohrdurchmesser. Von W. Rutschmann. (11 Abb.)	5.—
2465	Zur Frage der Gesteinsfestigkeit und ihres Einflusses auf den maschinellen Stollenvortrieb. Von A. Schönholzer. (4 Abb.)	2.80
2467	Autotunnel: Selbstfahren oder rollende Strasse? Von H. Grob. (16 Abb.)	3.60
2479	Experimentelle Untersuchungen des Strömungskurzschlusses zwischen einem Strassentunnel-Portal und einer Frischluft-Ansaugöffnung. Von B. Anet. (17 Abb.)	3.60
2527	Der erste maschinelle Tunnelvortrieb in der Schweiz. Von F. P. Jäcklin und R. Ceresola. (11 Abb.)	3.60
2828	Aus der Projektierung des Gotthard-Strassentunnels. Von G. Lombardi. (13 Abb.)	3.60
2851	Ausbruch und Verkleidung des Sonnenbergtunnels. Von E. Beusch und E. Studer. (7 Abb.)	3.20
2854	Beschleuniger für Spritzbeton im Tunnel- und Stollenbau. Von G. Benz. (3 Abb.)	3.20
2880	Das Stollensystem von Lugano. Etude de corrélations entre la géologie, le propriétés mécaniques et la forabilité des roches de Crespera-Gemmo. Von A. Zanetti, E. Dal Vesco, H. Wanner, F. Descœudres und G. Rechsteiner. (21 Abb.)	7.40
3031	Das Baulos Huttegg des Seelisbergtunnels. Von U. Aeschliman, M. Herrenknecht und H. Banholzer. (28 Abb.)	5.—
3101	Experimentelle Bestimmung der Gebirgsfestigkeit. Von Ben J. Bruggmann. (5 Abb.) Auswertung von Messergebnissen aus dem Tauerntunnel. Von W. Amberg. (12 Abb.)	6.—
3145	Spritzbeton als Auskleidung von Kavernen im Fels. Von P. Teichert. (11 Abb.)	4.50
1979		
3182	Neue Entwicklung in der Instrumentierung von Untertagebauten und anderen geotechnischen Konstruktionen. Von K. Kovári, Ch. Amstad und J. Köppel, Zürich. (12 S. 21 Abb.)	4.30
3183	Rohrpressvortrieb: Die neuzeitliche Verwendung von Vortriebsmaschinen. Von M. Herrenknecht, Lahr und H. P. Sieber, Aarau. (6 S. 3 Abb.)	3.30
Strassenbau		
1879	Der geplante Ausbau der Hauptverkehrsstrassen der Stadt Luzern. Von J. Jakob. (4 Abb.)	2.80
1902	Städtische Expressstrassen. Von P. Soutter. (20 Abb.)	5.—
2372	Die Autobahnbrücke über die Saane bei Freiburg. Von P. Dubas und H. Hauri (29 Abb.)	5.—
2378	Die Netzplantechnik im Strassenbau. Von W. Heierli. (3 Abb.)	4.40
2408	Geotechnische Untersuchungen für den Abschnitt Wil-St. Gallen-West der Nationalstrasse N 1. Von A. von Moos, M. Gautschi und C. Schindler. (9 Abb.)	3.60
2441	Vorfabrizierte Überführung mit Betonfahrbahn in Oensingen. Von R. Favre. (5 Abb.)	2.80
2526	Gesamtausbau der Gotthardroute. Von H. Grob und P. Püntener. (22 Abb.)	5.—
2714	Fugenlose Betonstrassen. Von J. Bächtold. (2 Abb.)	2.80
2955	Die Sihlhochstrasse in Zürich. Versch. Verfasser. (23 Abb.)	6.80
3091	Der Einfluss des Strassenbelages auf das Rollgeräusch von Personenwagen. Von R. Pelloli und E. Eichenberger.	3.—

Nr.		Preis
3122	Leca als Dammschüttmaterial für Strassen am Beispiel des Autobahnanschlusses Hinterberg. Von W. Isele, W. Landis, G. Schmutz und H. Zeindler. (12 Abb.)	2.80
Verkehrstechnik		
1892	Die Erneuerungsplanung des Rollmaterials der SBB. Von F. Gerber. (17 Abb.)	5.—
1924	Gesamtverkehrsplan Basel. Von K. Leibbrand. (19 Abb.)	5.—
1946	Die Verkehrssanierung in Baden. Von E. Hunziker. (16 Abb.)	3.60
2081	Die Sicherungsanlage der Kreuzungsstation St. Leonhard der SBB. Von E. Kuhn. (5 Abb.)	3.20
2125	Das Projekt «Autopark Münsterplatz» in Basel. Von A. Aegerter. (11 Abb.)	3.60
2211	Eine Untersuchung über die Leistungsfähigkeit versetzter Strassenkreuzungen. Von N.-J. Koroneos. (10 Abb.)	5.—
2261	Über das traktionstechnische Konzept der SBB. Von F. Gerber. (15 Abb.)	5.—
2302	Ortsplanung und Realersatz. Von N. Vital. (8 Abb.)	4.40
2426	Der Generalverkehrsplan für St. Gallen. Von H.B. Barbe. (9 Abb. u. 1 Tafel)	5.—
2467	Autotunnel: Selbstfahren oder rollende Strasse? Von H. Grob. (16 Abb.)	3.60
2979	Das Durchschlagsnetz zur Gotthard-Basislinie. Von P. Gerber. (5 Abb. mit gratis beigelegter Tafel)	5.—
Grundbau, Boden-, Felsmechanik.		
2329	Beitrag zur Felsmechanik. Von F.P. Jaecklin. (8 Abb.)	4.40
2356	Felsmechanische Untersuchungen an der Sperrstelle Punt dal Gall. Von B. Gilg und E. Dietlicher. (12 Abb.)	5.—
2376	Erfahrungen mit Verankerungen System BBRV in Fels- und Lockergesteinen. Von H.R. Müller. (12 Abb.) Anwendung von vorgespannten Felsankern (System BBRV) bei der Erhöhung der Spullersee-Talsperren. Von A. Ruttner. (7 Abb.)	5.—
2435	Erfahrungen aus Versuchen an Felsankern. Von M. Ladner. (3 Abb.)	2.30
2465	Zur Frage der Gesteinsfestigkeit und ihres Einflusses auf den maschinellen Stollenvortrieb. Von A. Schönholzer. (4 Abb.)	2.80
2571	Der Einfluss der Felseigenschaften auf die Stabilität von Hohlräumen. Von G. Lombardi. (17 Abb.)	6.—
2743	Fels-Scherversuche am Born. Von U. Rieder (8 Abb.)	3.20
2829	Felsanker und Kraftmessanlage in der Kaverne Waldeck II. Von E. Möschler und P. Matt. (8 Abb.)	3.20
3101	Experimentelle Bestimmung der Gebirgsfestigkeit. Von Ben J. Bruggmann. (5 Abb.) Auswertung von Messergebnissen aus dem Tauerntunnel. Von W. Amberg. (12 Abb.)	6.—
3109	Vorgespannte Druckstollen. Von P. Matt, F. Thurnherr und I. Uherkovich. (18 Abb.)	3.20
3117	Felsanker zur Sicherung des Tosbeckens Nr. 3 in Tarbela (Pakistan). Von P. Sommer und F. Graber. (2 Abb.)	3.20
3145	Spritzbeton als Auskleidung von Kavernen im Fels. Von P. Teichert. (11 Abb.)	4.50

Neuerscheinungen

3234	Vorspannung und Seilnetzkonstruktion für die Sportanlagen in Split. Von H. R. Müller und W. Stengl, Zürich. (8 S., 14 Abb.)	4.80
3235	Mangelhafte Sanierung eines gerissenen Aussenwärmedämmsystems. Von H. R. Preisig, Zürich. (2 S., 3 Abb.)	2.—
3236	Abbau der Energieverschwendung: Anpassen der Kesselleistung mit der Bemessungsscheibe. Von René Weiersmüller, Schlieren. Preis für Bemessungsscheibe	3.— 3.—
3237	Klebearmierung – eine neue Technik zur Erhaltung von Bausubstanz. Von Ch. Ruggli, P. Wyss und G. Zenobi, Zürich. (8 S., 13 Abb.)	4.80
3238	Sind die heute in der Praxis verwendeten Spitzenabflusswerte zu hoch? Von P. Kaufmann und H. Ellenberger, Bern. (12 S., 18 Abb.)	5.80

Verlags-AG der akademischen technischen Vereine

8021 Zürich

☎ 01/201 55 36

Postfach 630

Neu ab 1. Januar 1981

Polystyrol-Hartschaum

nur noch in der Qualität:

Polystyrol-Hartschaum, Brandkennziffer V.1,
laufend von der EMPA nach SIA Norm 279 im Rahmen
des Impulsprogrammes geprüft. Schweizer Qualität.

Schwer brennbar.

Achten Sie bei Ihrem
Material-Einkauf auf
den Polystyrol-Hartschaum
mit dem neuen Signet

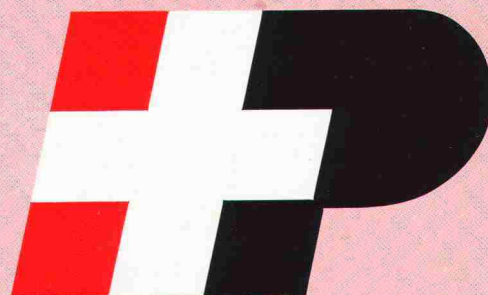

Verband der Schweizerischen Polystyrol-Hartschaum-Hersteller
Beethovenstrasse 11, 8002 Zürich, Telefon 01 20110 80