

Objektyp: **Advertising**

Zeitschrift: **Schweizer Ingenieur und Architekt**

Band (Jahr): **97 (1979)**

Heft 3

PDF erstellt am: **25.09.2024**

### **Nutzungsbedingungen**

Die ETH-Bibliothek ist Anbieterin der digitalisierten Zeitschriften. Sie besitzt keine Urheberrechte an den Inhalten der Zeitschriften. Die Rechte liegen in der Regel bei den Herausgebern. Die auf der Plattform e-periodica veröffentlichten Dokumente stehen für nicht-kommerzielle Zwecke in Lehre und Forschung sowie für die private Nutzung frei zur Verfügung. Einzelne Dateien oder Ausdrucke aus diesem Angebot können zusammen mit diesen Nutzungsbedingungen und den korrekten Herkunftsbezeichnungen weitergegeben werden. Das Veröffentlichen von Bildern in Print- und Online-Publikationen ist nur mit vorheriger Genehmigung der Rechteinhaber erlaubt. Die systematische Speicherung von Teilen des elektronischen Angebots auf anderen Servern bedarf ebenfalls des schriftlichen Einverständnisses der Rechteinhaber.

### **Haftungsausschluss**

Alle Angaben erfolgen ohne Gewähr für Vollständigkeit oder Richtigkeit. Es wird keine Haftung übernommen für Schäden durch die Verwendung von Informationen aus diesem Online-Angebot oder durch das Fehlen von Informationen. Dies gilt auch für Inhalte Dritter, die über dieses Angebot zugänglich sind.

Ein Dienst der *ETH-Bibliothek*  
ETH Zürich, Rämistrasse 101, 8092 Zürich, Schweiz, [www.library.ethz.ch](http://www.library.ethz.ch)

<http://www.e-periodica.ch>

# Schweizer Ingenieur und Architekt

Verlags-AG der  
Akademischen-technischen  
Vereine

## Offizielles Organ

des Schweizerischen  
Ingenieur- und  
Architektenvereins (SIA),  
der Gesellschaft Ehemaliger  
Studierender  
der ETH Zürich (GEP)  
und der Schweizerischen  
Vereinigung  
Beratender Ingenieure (ASIC)

## Schweizerische Bauzeitung

Erscheint wöchentlich

97. Jahrgang

Heft 3/79

18. Januar 1979

## Redaktion

«Schweizer Ingenieur und  
Architekt»  
Staffelstrasse 12  
Postfach, CH-8021 Zürich  
Tel. (01) 201 55 36

**Redaktoren:**  
Kurt Meyer,  
Chefredaktor

Bruno Odermatt,  
dipl. Arch. ETH/SIA

**Druck:**  
Offset und Buchdruck AG  
Staffelstrasse 12  
8021 Zürich

Nachdruck von Bild und Text,  
auch auszugsweise, nur mit  
Zustimmung der Redaktion und  
nur mit genauer Quellenangabe  
gestattet.

## Abonnemente

### Schweiz:

1 Jahr Fr. 120.-  
½ Jahr Fr. 63.50  
Einzelnummer Fr. 5.-

Ermässigte Abonnementspreise  
für Mitglieder des SIA, der  
GEP, des BSA und der ASIC,  
für Studenten und für Mitglieder  
des STV

Postscheckkonto:  
«Schweizer Ingenieur  
und Architekt»  
80-6110, Zürich

### Ausland:

1 Jahr Fr. 140.-  
½ Jahr Fr. 73.50  
Einzelnummer Fr. 6.-

Mitteilungen betreffend  
Adressänderungen,  
Abonnemente  
und Bezug von Einzelnummern  
sind zu richten an:  
«Schweizer Ingenieur  
und Architekt»  
Rüdigerstrasse 1  
Postfach, 8021 Zürich  
Tel. (01) 202 60 91

## Anzeigenverwaltung

**Iva**

IVA AG für internationale  
Werbung, Hauptsitz:  
Beckenhofstrasse 16,  
8035 Zürich  
Tel. (01) 26 97 40

Filiale:  
19, av. de Beaulieu  
1004 Lausanne  
Tél. (021) 37 72 72

# Ingénieurs et architectes suisses

## Bulletin technique de la Suisse romande

Adresse: 27, av. de Cour  
1007 Lausanne

### Editorial

1875 - 1900 - 1979, par  
Jean-Pierre Weibel

1

### Architecture

Habitations en système  
ouvert  
d'action-participation, par  
Claude Morel

3

### Ressources naturelles

La forêt au service de la  
collectivité

11

290 autobus avec  
carrosseries Alusuisse pour  
Copenhague

B3

## Inhalt

### Energiewirtschaft

Das Schweizer  
Gesamtenergiekonzept:  
Grundzüge - Optionen -  
Konsequenzen. Von Michael  
Kohn, Zürich 19

### Architektur/Ausbildung

Das neue Kurszentrum des  
Kantonalen  
Baumeisterverbandes Zürich in  
Effretikon 38

### Umschau

Erstes Sonnen-Grosskraftwerk  
mit Natriumkreislauf.  
Wärmespeicherkonzept mit  
Glaubersalz und Drehzylinder.  
Optoelektronischer Sensor für  
Industrie-Roboter. Für eine  
Schweizerische Vereinigung für  
Holzenergie 39

### Wettbewerbe

Jugendbildungs- und  
Begegnungstätte in Lindau  
BRD. Kantonale Berufsschule  
Uri in Altdorf. Strafanstalt  
Regensdorf 40

Laufende Wettbewerbe,  
Wettbewerbsausstellungen  
B5/B6

Aus Technik und Wirtschaft  
B6/B7

Öffentliche Vorträge.  
Stellenvermittlung. Swissbau.  
Tagungen B8

## zum Titelbild

**Wir sorgen dafür,**



**dass Sie nicht zum Lärm-  
geplagten werden**

**PHONEX AG / SA**

**Schall-  
Isolationen**

8041 Zürich 01/45 73 11  
4021 Basel 061/26 50 80  
5201 Brugg 066/41 53 80  
1201 Genève 022/31 63 64  
1187 Fribourg VD 022/61 65 58

## Wir sorgen dafür, dass Sie nicht zum Lärmgeplagten werden ...

Dem Problem der Schallisolierung wird ja heute vermehrt Beachtung geschenkt. Gerade in Grossbetrieben ist eine gute Schallisolation von grösster Wichtigkeit, wird doch damit der Aggressor Stress - meist hervorgerufen durch permanente Lärmmissionen - weitgehend abgebaut, wenn nicht gar eliminiert. Eine gute Schallisolation muss nicht unbedingt einen Neubau zur Folge haben. Auch ältere Betriebe können im Sinne einer Sanierung die entsprechenden Massnahmen problemlos vornehmen lassen. In jedem Falle ist es jedoch ratsam, den Spezialisten zu konsultieren; unnötige Kosten können so vermieden werden.

Der Möglichkeiten zur Schallisolation gibt es viele: provisorische, bessere und ganz gute. Alle hier aufzuzeigen wäre unsinnig, zumal sich die obenerwähnten Möglichkeiten immer nach dem Willen des jeweiligen Bauherrn richten.

Wir würden uns freuen, Sie beraten zu dürfen, und denken Sie daran, bevor Sie zum aufwendigen Neubau schreiten: Dank einer guten Schallisolation können Sie Ihre innerbetriebliche Ausstattung um manches rationelle «Maschinchen» ergänzen, ohne dass der Büronachbar das Zittern bekommt ...

Phonex AG/8041 Zürich

## Vorschau auf das nächste Heft

Die Rolle des öffentlichen  
Verkehrs im Rahmen der GVK



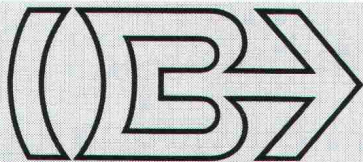

# BRODTBECK

Liftschacht- und Raumelemente Vortriebsrohre und Kanalelemente  
Fassaden- und Spezialelemente Cementwaren

Brotbeck AG Hardstrasse 42  
4133 Pratteln Telefon 061 81 50 12

## Fixit-Therm Dämmputzsystem - der problemlose Wärmemantel für Ihren Altbau.



# FIXIT

Informationen und Beratung  
Franz Haniel AG Basel  
Beratung und Verkauf Büro Weiach  
8433 Weiach, Telefon 01/8 58 26 61

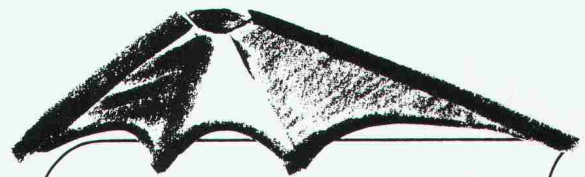

*Auf, an die Swissbau 79:  
unter das originelle*

**Sarnafil®-Dach!**

*Stand 241 Halle 24*

*20.-25. Februar 1979 in Basel*

**Sarna**

# Vario 6

## elektronisches Steuergerät für Fluoreszenzlampen

### entscheidet über Funktionssicherheit und Betriebskosten

Hell und dunkel genügen heute nicht mehr. Die Anforderungen sind differenzierter geworden: Optimale Helligkeit ist Licht nach Mass. Vario 6 bringt für jedes Beleuchtungsproblem die individuelle Lösung – ob in Projektionsräumen, in Konferenzsälen, in Schulzimmern, in Spitälern oder bei Optikern. Mit Vario 6 lässt sich die gewünschte Helligkeit stufenlos zwischen 100 % und 10 % einstellen. Durch Fingerdruck auf den Regulier-Drehknopf kann das Licht in jeder Position ein- und ausgeschaltet werden. Speziell für Fluoreszenzlampen gebaut, lässt sich das Gerät auch fernsteuern. Mit Vario 6 können Sie Fluoreszenzlampen à 20, 40 oder 65 Watt regulieren. Obere Leistungsgrenze: 1300 VA.

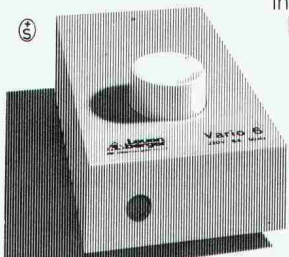

H. Leuenberger AG  
Fabrik elektrischer Apparate  
Lampen-Generalvertretung Radium  
CH-8154 Oberglatt  
Telefon 01/850 13 33  
Telex 53352



# Leuenberger

7812/5



### Jetzt wird der Einkauf bei der Ausstattung von Hotels, Restaurants oder Gross- küchen einfacher und lohnender.

Jolie Table AG bietet Ihnen ein Lager von 10 000 Artikeln an für den Hotel- und Restaurantbedarf. – Und Spezialkonditionen bei Neueinrichtungen.

Jolie Table AG  
Ihr Partner bei der Planung und Einrichtung von Hotels und Restaurants  
Riedstrasse 8, 8953 Dietikon. Telefon 01 741 41 81.

# KRÜGER

## Wer friert schon gerne auf dem Bau?

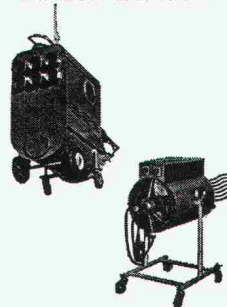

Mit unserem vielseitigen Programm an mobilen Oelheizgeräten sowie elektrischen Luftheizern sind wir jedem Bauheizproblem gewachsen.

Unsere jahrzehntelange Erfahrung sowie die dezentralisierten Lager erlauben uns eine fachmännische und prompte Bedienung.

Rufen Sie uns an, wir informieren Sie gerne über unsere günstigen Miet- und Kaufkonditionen!

### Krüger+Co.

9113 Degersheim  
Telefon 071 54 15 44

Filialen in:  
Oberhasli ZH 01 850 31 95  
Hofstetten b. Basel 061 75 18 44  
Kiesen BE 031 98 16 12



**Wichtige Entscheide  
für die Fassaden-  
gestaltung fallen  
bereits im Zeitpunkt  
des Vorprojekts.  
Wir von der PVG  
erarbeiten objektive  
Grundlagen  
für diese  
Vorentscheidungen.**

Die PVG-Gruppe bietet ausgereifte, qualitativ hochstehende Fenster- und Fassadenkonstruktionen an.



Profitieren Sie von unserer langjährigen Erfahrung. Nehmen Sie bitte rechtzeitig mit uns Verbindung auf.



Constral AG, Weinfelden  
Fahrni + Co AG, Lyss  
Hartmann + Co AG, Biel  
Hans Kissling AG, Bern

**Produktions-  
und Verkaufsgemeinschaft  
Fenster- und Fassadenbau**

Bernstrasse 84 3250 Lyss Telefon 032 / 84 66 75

# Dichtungs- probleme

**3x zuverlässig und  
dauerhaft gelöst**

**1  
VIDIFLEX**

Das wirtschaftliche, feuchtigkeitsdichte Fugensystem für den Hochbau. Beugt Bauschäden vor und verhindert unkontrollierbare Energieverluste.

**2  
DILATEC**

Finden Sie Randanschlüsse und Fugen von Bitumenflachdächern und starren Abdichtungen wichtig? Dann wird Sie DILATEC sehr interessieren!

**3  
SUCOFLEX**

Suchen Sie ein überzeugendes Flachdachsystem? Wir bieten noch mehr: Eine breite Auswahl von Kunststoff-Dichtungsbahnen und Zubehör.



Fragen Sie uns,  
wir sind für Sie da!

**HUBER+SUHNER AG**

CH-8330 Pfäffikon ZH  
Tel. 01 950 40 20

# Lärm

**muss  
nicht  
sein**

Wir beraten Sie bei Problemen mit Industrie-, Bau- und Strassenlärm. Kontaktieren Sie uns bereits in der Planungsphase. Erfahrene Fachleute gehen auf Ihr spezifisches Anliegen ein und gewährleisten die kostengünstigste Lösung zur Erzielung des geforderten Schallschutzes.

Wir messen und analysieren Lärmquellen jeder Art und schaffen damit die Beurteilungsbasis für das weitere Vorgehen. Unsere mobile Messequipe, ausgerüstet mit den modernsten Aufnahme-geräten, ist in der Lage, Terz- und Oktavanalysen, Nachhall-, Luft- und Trittschallmessungen, sowie Pegelhäufigkeitsanalysen auszuführen.

Wir berechnen, konstruieren und liefern: schalldämpfende und -dämmende Konstruktionen, sowie absorbierende Verkleidungen in Bau und Industrie; Industrieschalldämpfer jeder Art; Normdämpfer für Lüftungs- und Klimaanlage; Schalldämmhauben und -kabinen; Lärmschutzwände; Schallmessräume; Schwingungs-Isolierungen.

# Schneider+Co

Schneider+Co. AG  
Isolierungen und Industriebedarf  
Abt. Lärmbekämpfung und Akustik  
8401 Winterthur, Zeughausstrasse 70  
Telefon 052 89 21 21



# SCHICHTEX UNTERDACH

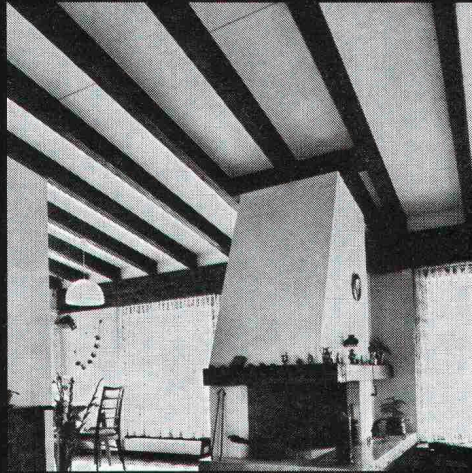

In **Neubauten** und **Altbauten**  
als **Dachschalung, Isolation**  
und **fertige Untersicht** in einem.

Mit PVC-Folie abwaschbar,  
Längen bis 300cm, Breite 62,5cm.



**Bau+Industriebedarf AG**  
4104 Oberwil/BL Tel. 061 30 40 30

## ABS Tauchpumpen

für  
**Kellerentwässerung**  
und  
**transportablen  
Einsatz**  
Förderleistung  
ab 300 l/m  
SEV-geprüft

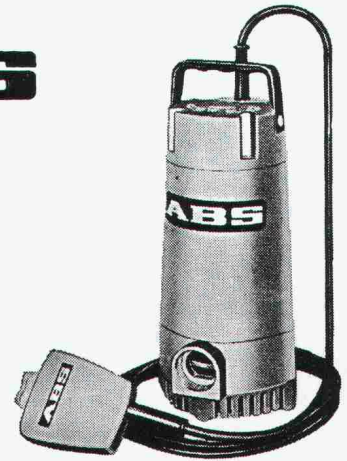

## F. Schächli Pumpenservice

Gertrudstr. 24 8003 Zürich Tel. 01 / 241 48 23

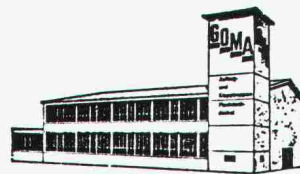

## GOMA

Aufzugs-,  
Schiebe- und  
Klapptreppen

Flachdach-  
Ausstiege

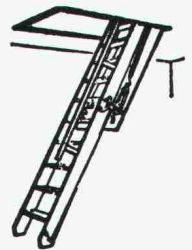

**Marcel Matter**  
Klotenerstrasse 43  
Tel. 01 / 817 80 41

8153 Rümlang

## Mehr wissen – besser disponieren

Anzeigen mit hohem Informationswert  
enthält diese Nummer des  
«Schweizer Ingenieur und Architekt».

## JBs Vitrinen für Museen und Ausstellungen

wir beraten, wir  
planen und bauen  
Einzelvitrinen und  
gesamte, einheitliche  
Ausstattungen von  
Museen usw.

- formschön
  - funktionell
  - überzeugend
- Verlangen Sie  
unsere Besuche!



J. Brüllmann Söhne AG, 8280 Kreuzlingen Tel. 072-74 62 12

**BRÜLLMANN**  
seit über 75 Jahren

# Auf ck können Sie bauen.

Stahlrohrgerüste, Schalungen, Baugeräte, Bauwerkzeuge

Verkauf, Vermietung, Montagen

**ck**

Conrad Kern AG 8105 Regensdorf 6210 Sursee 4153 Reinach 3052 Zollikofen 1024 Ecublens 6517 Arbedo



# SWISS BAU79

20.-25. 2. 1979

Die grösste Schweizer Baufachmesse vereinigt über 600 Ausstellerfirmen aus dem In- und Ausland. Umfassendes Angebot an Bauprodukten und Dienstleistungen für Architekten, Baufachleute, Investoren und Bauherren. Zahlreiche thematische Sonderausstellungen und Symposien. Verlangen Sie den ausführlichen Messeprospekt und den Katalog beim Sekretariat SWISSBAU 79, Postfach, 4021 Basel.

Öffnungszeiten der Messe: 9-18 Uhr

## 3. Baufachmesse Basel

Neu mit:  
6. Maler- und Gipserfachmesse  
Sektor Baumaschinen  
für den Hochbau  
Sektor Profil

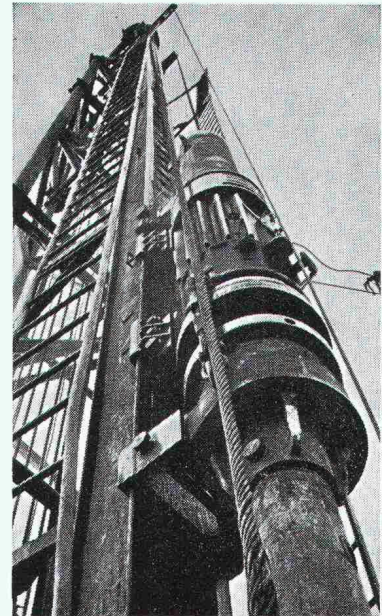

## Pfahlfundationen

- Bohrpfähle 125 + 150 cm  $\phi$
- Ortsbetonpfähle «DELTA»
- Fertigbetonpfähle
- Holzpfähle
- Presspfähle
- Wasserbauarbeiten
- Spundwände

**EGGSTEIN AG LUZERN**  
Industriestrasse 16      Telefon 041 - 44 66 04

Flachdachablauf Guss zweiteilig, Isolierring, Isolierkörper. Flachrost befahrbar, 150 KN Prüfkraft

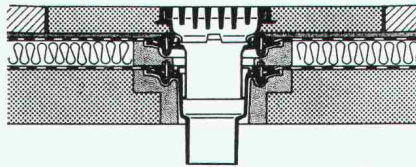

Flachdachablauf Guss zweiteilig mit Kugelrost, Isolierring, Isolierkörper, Distanzringe 25+35 mm Höhe, auch mit Flachrosten rund oder quadratisch lieferbar.

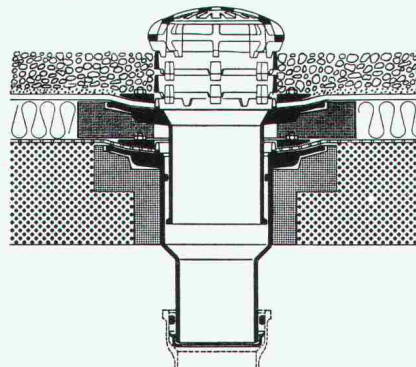

Flachdachablauf Guss zweiteilig, seitr. Auslauf 3° mit Kugelrost, Isolierring, Isolierkörper, Distanzringe 25+35 mm Höhe.

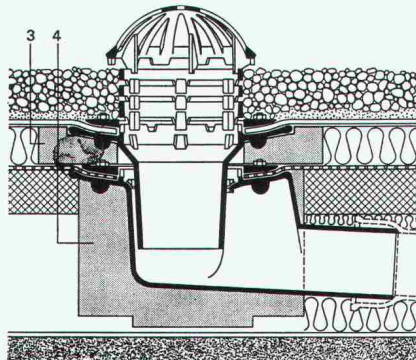

### Weitere Zubehörteile:

Heizringe, Heizstäbe, Flachroste rund und quadratisch 15+150 KN Prüfkraft

## PASSAVANT

### Flachdachabläufe

aus Guss — die sichere, problemlose Flachdachentwässerung.

Das bewährte Baukastensystem aller PASSAVANT-Flachdachabläufe erlaubt **das Ueberbrücken jeder Höhe, ohne den untersten einbetonierten Ablaufkörper zu verändern.**

IKP-Zulassung 1074

Verlangen Sie Unterlagen bei:

**Werner Maag AG**  
8032 Zürich  
Zeltweg 44  
Tel. 01 / 32 75 80  
Telex 58675

Adresse:

\_\_\_\_\_

\_\_\_\_\_

\_\_\_\_\_

\_\_\_\_\_

SBZ 10



# Wer macht was?

## Fachfirmenverzeichnis

### Abdichtungen

KUNSTSTOFF-TECHNIK  
Aktienges. Himmler, 8952 Schlieren  
Spitalstr. 74, Tel. 01 / 730 20 20 / 21  
RENESCO Bautechnik AG  
8112 Otelfingen, Tel. 056 / 74 01 71

### Architekturmodelle

H. Schalk, 8050 Zürich  
Thurgauerstr. 70, Tel. 01 / 51 64 11  
Toni Wuest, 8032 Zürich  
Delphinstrasse 24, Tel. 01 / 32 58 60  
Modellbau Zaborowsky  
Inhaber D. Raffainer  
Neumarkt 10, 8001 Zürich  
Tel. 01 / 34 22 16

### Bauaustrocknung

Roth-Kippe AG, 8045 Zürich  
Giesshübelstr. 96, Tel. 01 / 66 11 55

### Baugrunduntersuchungen

GEOTEST AG  
3052 Zollikofen, Tel. 031 / 57 20 74  
9008 St. Gallen, Tel. 071 / 24 87 10  
8570 Weinfelden, Tel. 071 / 22 22 30  
1037 Etagnières, Tel. 021 / 91 10 85

### Bauthermographie und dynamische Wegmessung

JENZER AG Messtechnik  
8954 Geroldswil, Tel. 01 / 748 24 24

### Beratung in Brandschutzfragen

BAU-CHEMIE AG, 4051 Basel  
Rütlistr. 50, Tel. 061 / 23 00 16

### Drahtseile

Fatzer AG, 8590 Romanshorn  
Tel. 071 / 63 12 32  
Kabelwerke Brugg AG  
5200 Brugg, Tel. 056 / 41 11 51  
Schweiz. Seil-Industrie AG CIS  
8201 Schaffhausen  
Tel. 053 / 5 42 41, Telex 76498  
Bahn-, Bau- und Industriedrahtseile

### Elektronische Datenverarbeitung

CONTROL DATA AG, 8021 Zürich  
CYBERNET RECHENZENTRUM  
Militärstr. 36, Tel. 01 / 242 14 34  
FIDES Rechenzentrum, 8002 Zürich  
Bleicherweg 33, Tel. 01 / 202 78 40  
Schweizerische Zweigstellen und  
Kundenstationen in:  
Basel, Bern, Genf, Lausanne, Zürich

### Erschütterungs-Messungen

GEOTEST AG  
(s. Baugrunduntersuchungen)

### Faltwände

Rosconi AG, 5610 Wohlen  
Tel. 057 / 6 49 00 / 6 77 15

### Farbspritzkabinen

Fröhlich Spritzkabinen-  
und Apparatebau, 5524 Niederwil  
Tel. 057 / 6 57 57 / 58

### Fassadenplanung

Metallbau-Planung J. F. Meyer  
6006 Luzern, Seeburgstr. 20  
Tel. 041 / 31 20 88

### Garderobeneinrichtungen

Rosconi AG, 5610 Wohlen  
Tel. 057 / 6 49 00 / 6 77 15

### Geologie — Geotechnik — Geophysik

BBL Baulaboratorium AG  
4132 Muttenz/Basel  
Tel. 061 / 61 33 14  
GEOTEST AG (s. Baugrundunters.)

### Geotechnik

Dr. H. Halter, dipl. Ing. ETH/SIA  
Geotechn. Beratung, Erdbaulabor  
Claudiusstr. 46, 8006 Zürich  
Tel. 01 / 47 61 00

Geotechnisches Büro Dr. U. Schär  
Grundbauberatung, Erdbaulabor  
Bergstr. 125, 8032 Zürich  
Tel. 01 / 34 36 88 und 01 / 34 94 42

### Gitterroste

Hähn Diagonal-Gitterroste  
Otto Wyss, 8472 Seuzach  
Tel. 052 / 22 50 78, Telex 76415

### Holzbeizarbeiten

Amstutz & Sahli AG, 8032 Zürich  
Chem. Holzbeizerei und Spritzwerk  
Hofackerstr. 11 A, Tel. 01 / 53 50 40

### Holzfalltüren — Faltwände

Lienhard Söhne AG, 8038 Zürich  
Albisstr. 131, Tel. 01 / 45 12 90  
Echt PELLA-Holzfalltüren  
und -Wände nach Mass, 7 Holzarten  
PELLA AG  
Jurastr. 7, 4053 Basel  
Tel. 061 / 35 80 10

### Holzschutzmittel

Dr. R. Maag AG, 8157 Dielsdorf  
Tel. 01 / 53 12 55  
Color xex, Xerotin, Xylosan

### Injektionen

KUNSTSTOFF-TECHNIK  
Aktienges. Himmler, 8952 Schlieren  
Spitalstr. 74, Tel. 01 / 730 20 20 / 21  
RENESCO Bautechnik AG  
8112 Otelfingen, Tel. 056 / 74 01 71

### Kanalreinigung

Kanalreinigung Widmer AG  
7-Tag-und-Nacht-Pikett  
8803 Rüslikon, Tel. 01 / 724 21 50

### Lärmbekämpfung

Technische Akustik / Engineering  
Schneider & Co. AG  
8401 Winterthur, Zeughausstr. 70  
Tel. 052 / 89 21 21

### Lärmschutz

Techn. Lärmschutzanlagen +  
AFL Engineering International  
Planung, Beratung und Fabrikation  
AG für Lärmschutz  
CH-4652 Winznau  
Tel. 062 / 35 36 40

Siegfried Keller AG, Wallisellen  
Lärmschutz  
Büro und Lager:  
Zürichstr. 38, 8306 Brüttsellen  
Tel. 01 / 833 02 81

### Materialprüfung

BBL Baulaboratorium AG  
4132 Muttenz/Basel  
Tel. 061 / 61 33 14

### Mauerentfeuchtungen

RENESCO Bautechnik AG  
8112 Otelfingen, Tel. 056 / 74 01 71

### Mauerentfeuchtung Ausblühungsschutz

Verlangen Sie Dokumentation:  
Max Anderegg, 9011 St. Gallen  
Biserhofstr. 27, Tel. 071 / 23 65 64  
Ausführung in der ganzen Schweiz

### Metallbau

Ernst Schweizer AG, 8047 Zürich  
Tel. 01 / 52 69 10  
Werk: 8908 Hedingen  
Tel. 01 / 761 60 22  
Metallfassaden, Metallfenster,  
Metalltüren, Schutzraumbauteile,  
normierte Bauteile

### Metall-Normtüren

Brander AG, 8162 Steinmaur  
Tel. 01 / 853 06 22

### Natursteine

J. und A. Kuster, Steinbrüche AG  
8807 Freienbach, Tel. 01 / 784 25 25

### Oeltankwannen- und Behälterbeschichtungen

RENESCO Bautechnik AG  
8112 Otelfingen, Tel. 056 / 74 01 71

### Pfahlprüfungen

GEOTEST AG (s. Baugrundunters.)

### Pumpen

Pumpenbau AG  
8202 Schaffhausen, Tel. 053 / 4 30 21  
Schäppi Pumpenservice  
8003 Zürich, Gertrudstr. 24  
Tel. 01 / 241 48 23  
Sommer, Schenk AG, Pumpenbau  
5213 Villnachern, Tel. 056 / 43 13 63

### Regale

HUPFER Metallwaren  
Riedhofstrasse 75, 8049 Zürich  
Tel. 01 / 56 06 00

### Rohrdurchstossen statt aufbrechen!

Alle Dimensionen für Werk-  
leitungen, Steuerungen, Abwasser,  
Kanalisationen  
Alfredo Piatti AG, 8305 Dietlikon  
Tel. 01 / 833 00 11

### Schaumstoff-Streifen zur Fugen-Hinterfüllung

Schaumstoff AG, 8303 Bassersdorf  
Geerenweg 4, Tel. 01 / 836 61 14

### Schiebe- und mobile Wände

Bator AG, 3360 Herzogenbuchsee  
Tel. 063 / 60 11 33  
Schiebe- und mobile Wände  
in schallhemmender Ausführung  
30—45 db F 90

Rosconi AG, 5610 Wohlen  
Tel. 057 / 6 49 00 / 6 77 15

### Sonnenschutz

SOLAR MASTER  
Fensterfolien und Isoliergläser  
für Sonnen- und Wärmeschutz  
Unterlagen durch  
GSC AG, Steinackerstrasse 29  
8302 Kloten, Tel. 01 / 814 22 33

### Storenstoffe

H. Engler & Co. AG  
5430 Wettingen, Dorfstrasse 37  
Tel. 056 / 26 06 24, Telex 54970 ch

### Tore

Bator AG, 3360 Herzogenbuchsee  
Tel. 063 / 60 11 33  
Falt-, Schiebefalt-, Schiebetore  
Automaten-Steuerungen

### Transporte und Kranarbeiten

Alfredo Piatti AG, 8305 Dietlikon  
Tel. 01 / 833 00 11

### Treppen

Columbus-Treppen AG  
9245 Oberbüren, Tel. 073 / 51 37 55  
Spindeltreppen aus Holz  
und Aluminium, Scheren-  
und Holzschiebetreppen

### Vliese für Tiefbau

Isliker & Co. AG, 8050 Zürich  
Ringstr. 72, Tel. 01 / 48 31 60

### Wasserdichte Türen

Tuchs Schmid AG, 8500 Frauenfeld  
Tel. 054 / 7 24 71