

Objektyp: **Advertising**

Zeitschrift: **Schweizerische Bauzeitung**

Band (Jahr): **53/54 (1909)**

Heft 20

PDF erstellt am: **25.09.2024**

Nutzungsbedingungen

Die ETH-Bibliothek ist Anbieterin der digitalisierten Zeitschriften. Sie besitzt keine Urheberrechte an den Inhalten der Zeitschriften. Die Rechte liegen in der Regel bei den Herausgebern. Die auf der Plattform e-periodica veröffentlichten Dokumente stehen für nicht-kommerzielle Zwecke in Lehre und Forschung sowie für die private Nutzung frei zur Verfügung. Einzelne Dateien oder Ausdrucke aus diesem Angebot können zusammen mit diesen Nutzungsbedingungen und den korrekten Herkunftsbezeichnungen weitergegeben werden. Das Veröffentlichen von Bildern in Print- und Online-Publikationen ist nur mit vorheriger Genehmigung der Rechteinhaber erlaubt. Die systematische Speicherung von Teilen des elektronischen Angebots auf anderen Servern bedarf ebenfalls des schriftlichen Einverständnisses der Rechteinhaber.

Haftungsausschluss

Alle Angaben erfolgen ohne Gewähr für Vollständigkeit oder Richtigkeit. Es wird keine Haftung übernommen für Schäden durch die Verwendung von Informationen aus diesem Online-Angebot oder durch das Fehlen von Informationen. Dies gilt auch für Inhalte Dritter, die über dieses Angebot zugänglich sind.

GEBRUEDER SULZER

WINTERTHUR

Wasserröhren-Kessel

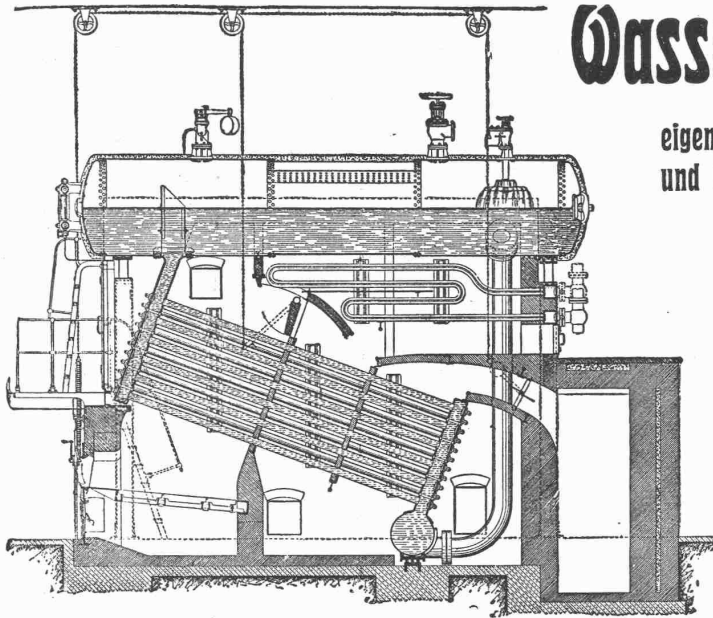

eigenen Systems, von jeder Grösse und für jeden Betriebsdruck.

Kräftige Zirkulation und grosse Leistungsfähigkeit infolge direkter Wasserzuführung zu den unteren Rohrreihen.

Hohe Verbrennungskammer.

Grosser Dampfraum.

Bewährte Konstruktion der Verschlussdeckel.

Ueberhitzer, regulier- und ausschaltbar.

Anlagen in der Schweiz u. a.:

Elektrizitätswerke St. Gallen, Winterthur, Basel, Le Locle, La Chaux-de-Fonds, Romont, Wynau, Thun, Kubel, Rathausen bei Luzern, etc.

G. LAQUAI Ingenieur-Bureau

Concordiastr. 22 ZÜRICH Telephon 7438

Vacuum Cleaner- (Entstaubungs-) Anlagen

jeder Leistungsfähigkeit, den Verwendungszwecken genau angepasst, ⚡ 25931 Patent Booth

Patent Vacuum-Compressoren

für Elektrizitätswerke und Tramwaydepôts

Beton- und Mörtelmischmaschinen

⚡ Patent 33246 und Auslands-Patente

Erstklassige Referenzen

Man verlange Prospekte und Offerten

Telegr.-Adr.: „Lux“ Zürich

Telephon: 1107

LICHTPAUS-ANSTALT

René ORBANN

Ingenieur-Chemiker.

Sihlhofstrasse 27

Heliographie

ZÜRICH

Negrographie

Prompte u. sorgfältige Bedienung

PLANDRUCK

1^a Heliographie- & Pauspapiere

!! MAN VERLANGE OFFERTE !!

Verlanget Gebrauchsanweisung



macht

Tonwaren Cement-Putz Cement-Beton

vollständig wasserdicht

AQUABAR G.m.b.H

BERLIN N Prinzenallee 27.

Vertreter überall gesucht.

Namhafte Verbes. gegenüb. allen bestehend. Konstrukt.



Koks- u. Kohlen-Brecher

stationär und fahrbar. Komplette Anlagen zur Kohle- und Asche-Förderung.

Einzig rationelle Vorbrech-Maschine.

Unentbehrlich für Briquetfabriken.



Pechbrecher

Höchste Leistungsfähigkeit. Komplette Anlagen zur Kohle- und Asche-Förderung.
Alpine-Maschinenfabrik-Gesellschaft, Augsburg 2
vormals Holzäner Maschinenfabrik-Gesellschaft | Spezialfab. f. Zerkirg- u. Transport-Anlagen.
„Aeusserst niedrige Anlage- und Betriebskosten.“

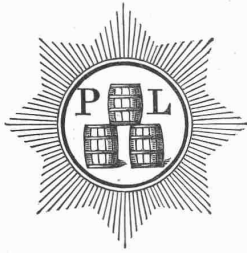

Portlandzement-Fabrik Laufen (Bern)

Altrenommierte Firma **Aktien-Gesellschaft** Gegründet 1886

Fabriken in Laufen, Münchenstein und Soyhières-Bellerive
empfiehlt ihren

prima langsam bindenden künstlichen Portlandzement

von anerkannt höchster Festigkeit, absoluter Volumbeständigkeit und reiner Farbe zu Platten- und Kunststein-Fabrikation, armierten Beton- und sonstigen Zement-Arbeiten.

Vorzügliche Atteste der Eidgenössischen Material-Prüfungs-Anstalt Zürich.

Schweizerische Wasserwirtschaft ZÜRICH

EINZIGES FACHORGAN DER SCHWEIZ FÜR WASSER-
BAU, HYDRAULISCH-ELEKTRISCHE ANLAGEN, SCHIFF-
FAHRT, HAFEN- UND KANALBAUTEN

Probe-Nummern gratis und franko. Mitarbeiter gesucht.

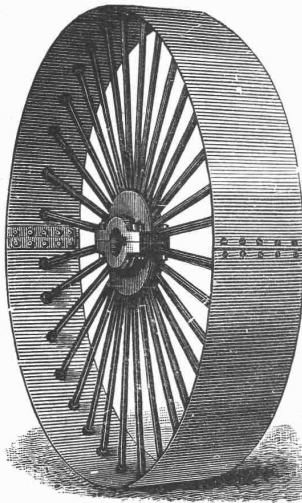

Riemen Scheiben

zweiteilig, aus Schmiedeeisen
und Holz. — Prompte Lieferung

Treibriemen

BALATA, Original «Dick».
KAMELHAAR, «Gripwell».
Generalvertretung. Einziges Lager.

Kernleder-Riemen

eigenes Fabrikat.

Decken

wasserdichte, f. jed. Bedarf.

Stapler-Hünerwadel & Co.
Horgen.

LINOLEUM
AUF **LINOLITH** VER-
LEGT
DER BESTE FUSSBODEN.
BETON
LINOLITH-GESELLSCHAFT
-PROSPECT ZÜRICH I GRATIS

Thonwerk Biebrich A.-G.

Chamottefabrik

Biebrich am Rhein.

Hochfeuerfeste u. säurebeständige Produkte.

Normal- und Façonsteine aller Art, Chamottemörtel,
Retorten, Muffeln etc. Bau kompletter Ofenanlagen.

Beste Referenzen und Zeugnisse aus der Schweiz.

A. Rieber, G. m. b. H., Reutlingen

Maschinen-Fabrik.

Filiale: Frankfurt a. M., Taunusstrasse Nr. 44.

Fernsprecher 46 — Gegr. 1879 — Telegr.-Adr.: Rieber Reutlingen



Hochdruckrohrleitungen für Satt- u. Heissdampf

Dampfsammler und -Verteiler

Turbinen-Anlagen

Gas- und Windleitungen

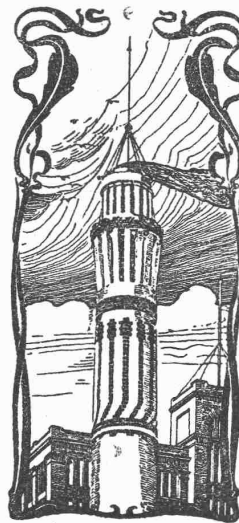

J. Walser & Cie. Winterthur.

Spezialgeschäft für

Hochkamine und
Feuerungsanlagen.

Kesseleinmauerungen jeden Systems.

Ofenbauten

für alle industriellen Zwecke.

Reparaturen u. Umbauten.

Beständiges Lager in feuerfesten Materialien

Gewissenhafte Ausführung. Ia. Referenzen.

Projekte und Offerten kostenlos.

Menck & Hambrock, G. m. b. H.

Altona-Hamburg 32

bauen als Spezialität:

Mencks

Universal-Dampfwinden

zur Bedienung von Rammen, Kränen etc.,
verwendbar als Fördermaschine, Lokomobile
etc.

In allen gangbaren Grössen auf Lager.

Auch zur Miete.

Winden verschiedener Art, speziell für Baubetriebe.

Fahrbare Bau-lokomobilen mit Windwerk.

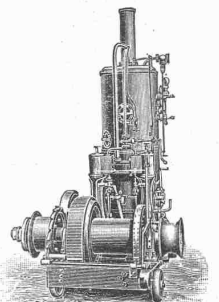

Anlagen für künstlichen Zug bei Feuerungen,

indirektes und direktes Verfahren, Absaugung schädlicher Gase u. Dämpfe.
 Projekte für den speziellen Fall auf Anfrage kostenlos.

Dr. H. Cruse, Berlin W. 50

Technisches Bureau

Geisbergstrasse 29 Tel. Amt 6, 6502

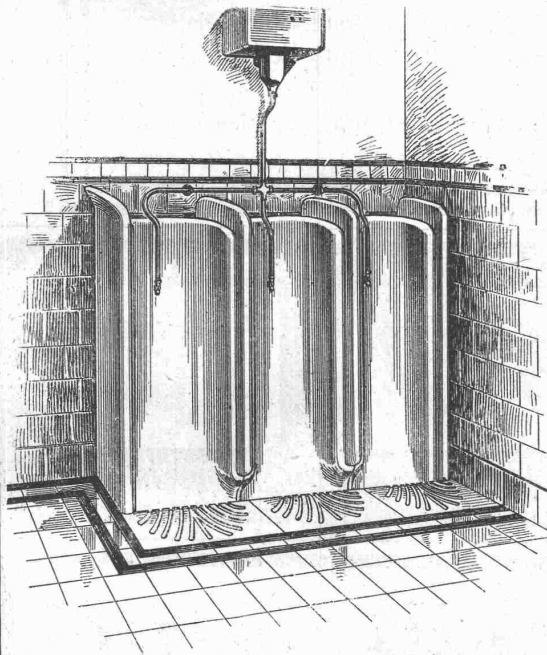

Sanitäre Einrichtungsgegenstände

für

Private, Hotels, Schulen
 und Fabriken.

Permanente Ausstellung.

Munzinger & Co.,
 Zürich.

Schamotte- u. hochfeuerfeste Steine

— jeder Art —
 empfehlen vorzüglich und billigst
 Rheinische Schamotte- u. Tonwerke
K. Fliesen, Grünstadt (Rbpl.)

Treppen und Geländer

in einfacher bis reichster Ausführung
 liefert in sauberer Arbeit das

Spezialgeschäft

für Treppen- und Geländerbau von

Friedrich Schmid

Zimmermeister

Zürich III, Engelstrasse No. 154

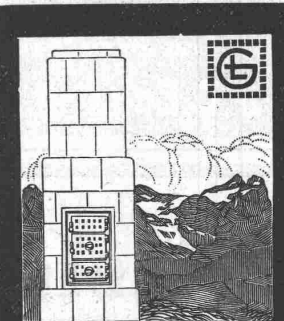

GEBR. LINCKE
 ZÜRICH.

MODERNE OFEN KAMME
 HEIZKÖRPERVERKLEIDUNGEN.

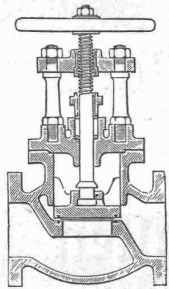

Stahlguss-Ventile mit
 Patentdichtung.

Schäffer & Budenberg, G. m. b. H., Filiale Seebach bei Zürich

Maschinen- und Dampfkessel-Armaturen-Fabrik, Post- u. Bahnstat. Oerlikon
 liefern

Ventile, Hähne, Regulatoren, Sicherheitsventile und
 -Apparate, Wasserstände, Injektoren, Elevatoren, **Pumpen**,
 Indikatoren, Manometer, Vacuummeter, Thermometer,
 Zähler, Tachometer, Absperrschieber, Kondenswasser-
 ableiter, Wasserstandsgläser, Waagen, Dampfmesser,
 Zugmesser, **Schmier-Apparate** u. a. m.

Kataloge und Prospekte auf Verlangen.

la. Lärchenholz

in verschiedenen Längen und Stärken
 geschnitten und rund, sowie auch
 Schnittwaren in Fichten und Tannen
 liefern zu couranten Preisen
Caprez & Cie., Landquart,
 Baugegeschäft.

Patent-Ausbeutung.

Die Inhaberin des schweiz.
 Patentes Nr. 36873 auf Zwei-
 kammer-Luftsauge-Bremsan-
 lage mit von einer zeitweise
 stillstehenden Welle ange-
 triebener Luftsaugepumpe
 wünscht mit Interessenten
 in Verbindung zu treten be-
 hufs Verkaufs des Patentes
 bzw. Abgabe von Lizenzen,
 zwecks Fabrikation des Pa-
 tentgegenstand. f. d. Schweiz.
 Gefl. Offerten beliebe man
 zu richten an das Patentan-
 waltsbureau

E. Blum & Co.,

Zürich I, Bahnhofstrasse 74.

Schweizerische Accumulatoren-Fabrik A.-G. in Olten.



Accumulatoren

jeder Art

Langjährig bewährtes System. — Ueber 1000 Batterien im Betriebe.

Reparaturplatten

passend in jede Batterie couranter Konstruktion.

Düsseldorfer Röhrenindustrie

Düsseldorf-
Oberbilk

empfiehlt

schmiedeeiserne Röhren bis 1500 mm Durchmesser,
gerade und gebogen, ☐ ☐

für Dampf-Leitungen, Wasser-Leitungen, Turbinen-Leitungen, hydraulische Anlagen,
Kondensations-Anlagen etc. mit allen erforderlichen Verbindungen und Formstücken.

Vertreter für die Schweiz: **G. A. Bourgeois-Richter**, Ing., **Zürich II**, Breitingenstr. 5.

Offener
Flüssigkeitsmesser

absolute Genauigkeit!

D. R. P.
D. R. G. M.

zur Messung von Wasser, Säuren, Spirit, Lauge, Milch,
Bier, Saale, Melasse, Petroleum, Diffusionsaft,
u. s. w.

J. C. Eckardt, Stuttgart-
Cannstatt.



Regensichere Dachlüftung



Hürtgenlüfter
Hürtgen, Mönnig & Co Köln-Lindenthal

Sternlüfter
Hürtgen, Mönnig & Co Köln-Lindenthal

Basler Bauengesellschaft, Basel.

Zweigniederlassungen in Zürich und Siders (Kanton Wallis).

Projektierung und Ausführung von Bauten
jeder Art.

Übernahme größerer Arbeiten auf allen
Plätzen, à forfait und auf Abrechnung.

Spezialität in **Eisenbeton** (Entwurf und Unternehmung).

Bewährte Organisation. — Geschultes Personal.

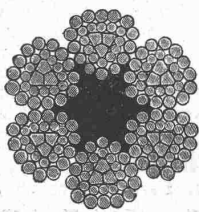

Felten & Guilleaume-Lahmeyerwerke A.-G.

Abteilung Carlswerk, Mülheim am Rheln.

Drahtseile aller Art.

Vertreter für die Schweiz: **Kägi & Co., Winterthur.**



Anerkannt beste
Dynamit-Sorten
 für alle Sprengzwecke

sowie **Zündschnüre und Kapseln**
 liefert
Dynamit Nobel, A.-G., Zürich
 Fabrik in Isleten (Uri). Mythenstrasse 21.
 Dépôts in der ganzen Schweiz. Telephone 3623.

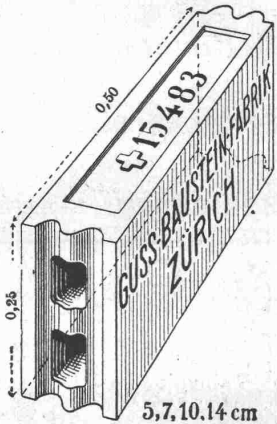

Gussbausteine,
 bestes Material für
 trockene Scheidewände.

Referenzen und Muster
 gerne zu Diensten.

Die Generalvertretung:

Handelsgenossenschaft des
 Schweizer. Baumeisterverbandes
Zürich

Bureaux: Seidengasse 13.

Spezialhaus sämtlicher wasserdichter
 Bekleidungsartikel, als:

**Regenmäntel, Taucheranzüge,
 Wasserhosen, Grubenjacken,
 Pferde- und Wagendecken aus
 Kautschuk,
 Sämtliches Dichtungsmaterial für
 technische Zwecke.**

Preislisten und Voranschläge zu Diensten.
 Gummiwarenfabrik

H. Specker's Wwe, Zürich

Kuttelgasse 19, mittlere Bahnhofstrasse.



Neuer Laden-Vorreiber

⊕ No. 39 817

Versagt nie, praktisch, bequem, solid, elegant.
 Selbsttätiger, sicherer Ladefang.
 Keine Unruhe selbst bei Sturm.

Ihren äusserst praktischen Vorreiber verwende
 bei allen meinen Bauten zur vollsten Zu-
 friedenheit meiner Auftraggeber. Er wird
 sich bei Bekanntwerden seiner Vorzüge überall
 einführen. J. Bichlmeyer, Architekt B. D. A.
 Aeschach-Lindau.

Die Vorteile Ihrer Vorreiber vor den bisher
 üblichen sind so in die Augen springend,
 dass ich künftighin nur Ihr System verwenden werde.

Erwin Brunner, Architekt & Baumeister.

Muster franko gegen Einsendung von 70 Cts.

Josef Baldauf, Oberstaufen, Bayern.

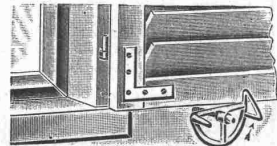

J. P. Piedboeuf & Cie Röhrenwerk A.-G., Düsseldorf-Eller

empfehlen die Artikel ihrer

Blechsweisserei

als mittels Wassergas geschweisste Röhren
 von 250 bis 3000 mm Lichtweite

Dampf-Wasser-Steigeleitungsröhren

Dampfsammler

Bohr- und Turbinenröhren

Geschweisste Muffenröhren

Behälter, Transportkessel etc.

Vertreter: **Walter Ernst & Co., Winterthur.**

**ETERNIT-
 ASBESTCEMENT-PLATTEN**
 bewähren sich vorzüglich für PLAFONDS, TÄFER-
 und TÜRFÜLLUNGEN, ganz besonders in Neubauten
 mit Zentralheizungen, denn sie sind unempfindlich gegen
 Hitze und Kälte, Feuchtigkeit und trockene Luft.
 Muster und Prospekte gratis.
**SCHWEIZ. ETERNITWERKE A.-G.,
 NIEDERURNEN (Glarus).**

Zimmer in ETERNIT

Mannesmannröhren-Werke

Düsseldorf

liefern:

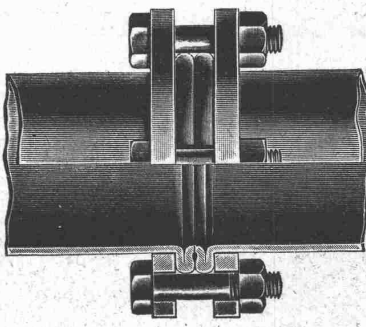

Düsseldorf 1902:
 Goldene Staats-Medaille.

Düsseldorf 1902:
 Goldene Ausstellungs-Medaille.

Rohrleitungen für Hochdruck

aus nahtlosem Mannesmann-Stahlrohr
 mit patent. Doppelbördel-Flansch-Verbindung
 und anderen Verbindungsarten.

Grosse Längen. — Höchste Betriebssicherheit.
 Vertreter: **Alf. Diener & Co., Zürich.**

Affolter, Christen & C^{ie}, Blechwarenfabrik, Basel.

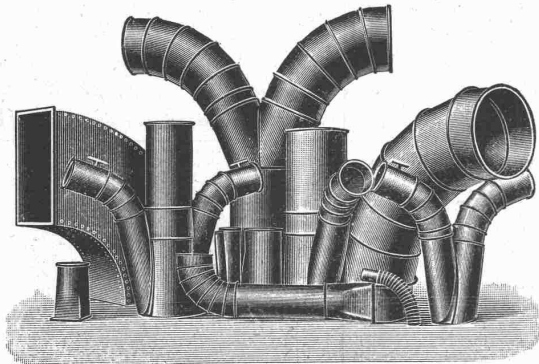

Blecharbeiten, roh, im Vollbad verzinkt, gestrichen etc.
Rohrleitungen und Verbindungsstücke für Entstaubungs- und Trockenanlagen etc.

Ventilationsrohre für Tunnelleitungen etc., mit und ohne Flanschen.

Autogene Schweisserei. Verzinkerei (Lohnverzinkung im Vollbad).

==== **Billige und prompte Bedienung.** ====

Gewerkschaft Grillo, Funke & Co.

Gelsenkirchen-Schalke

Siemens-Martin-Stahlwerk, Blechwalzwerk, Wellrohrwalzwerk, Wassergas-Schweisswerk

liefert als Spezialitäten:

mit Wassergas aus eigenem S.-M. Flusseisen

geschweisste Rohre

von 450 mm Durchmesser bis zu den grössten Weiten und in Wandstärken bis zu 40 mm für Dampf-, Wind-, Gas-, Wasser-, **Kanalisation-**, Dücker- und Turbinen-Leitungen.

Tel.-Adr.: Blechwalzwerk Gelsenkirchen. Kostenanschläge bereitwilligst. ——— 1600 Arbeiter. ———
VERTRETER unserer Abteilung „Wassergas-Schweisswerk“ ist Herr Ingenieur J. Aumund, Zürich.

Central-Heizungen aller Systeme

Warmwasserversorgungen, Sanitäre Einrichtungen, **Trockenanlagen f. techn. Zwecke**

erstellen

Guggenbühl & Müller, Zürich.

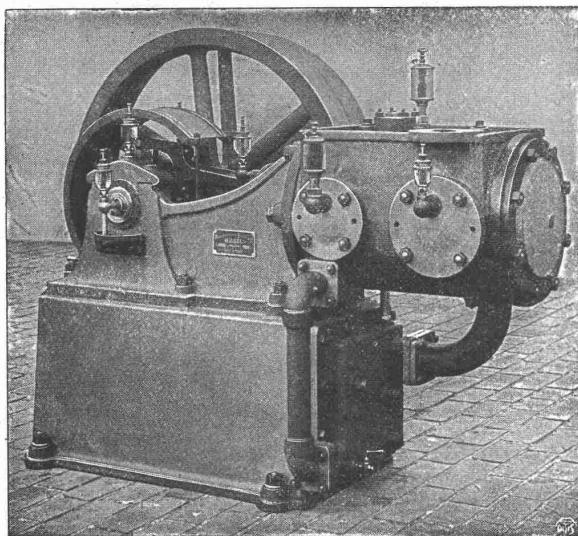

Maschinenfabrik Burckhardt, Basel
Aktiengesellschaft.

Kompressoren und Vakuumpumpen

ein- und mehrstufig, mit Dampf-, Riemen- oder elektrischem Antrieb.

Ueber 1500 Maschinen ausgeführt.

Paris 1900: Grand Prix.

Dittlopf
Sauf-Oberlift



fixe Fabrikant
mit Gellen aller Art angefüllt:
F. Eberspächer-Metallwarenfabrik
Esslingen a.N.
Verschleißmaschinen oder Gabeltrieben von Feinstmasse vollständig angefüllt.

Generalvertreter für die Schweiz:
Martin Keller, Neu-Seidenhof, Zürich.

Mannheimer Eisengießerei u. Maschinenbau A.-G.
Gegründet 1863 **MANNHEIM** Gold-Medaille Paris 1900
Liefert als Spezialität in anerkannt vorzüglicher Ausführung:
Zerkleinerungsmaschinen



Steinbrecher, Walzwerke, Kugelmöhlen, Kollergänge, Desintegratoren, Schotteranlagen, Kieszerkleinerungsanlagen, Siebtrommeln u. Schüttelsiebe
Neu! Steinbrecher Neu!
Kombiniert mit Schüttelsieb ohne besonderen Antrieb Gesetzl. geschützt. Viel bewährt.

1a. Referenzen im In- und Ausland.
Vertreter für die Schweiz:
H. von Arx & Co., Ingenieur-Bureau, Zürich, Seidengasse 13.

Vereinigte Xylolith- und Kohlensäurewerke A.-G.
WILDEGG.

⊕ Patent Nr. 9080.



**Auf Blindboden aufgeschraubt;
auf Zementbeton in Mörtel verlegt.**

Nach allen Dessins in viereck, rechteck, achteck und in 3 Farben, Parkett ähnliche Form.
Xylolith feuersicher, warm. Steinholz schalldämpfend, solid.
Muster, Prospekte, Album und Atteste gratis und franko.

Einzig in der Schweiz bis jetzt ca. 200 000 m² Böden und ca. 10 000 Treppenstufen gelegt.

Gustav Kuntze, Göppingen 3 (Württemb.)
Schmiedeeiserne, genietete und hartgelödete oder geschweißte

KUNTZE-RÖHREN

mit Flanschen oder Muffen.

Spezialität: } Turbinen-Rohre in jeder Dimension.
} Rohre für Tunnel-Bauten.
} Rohre für Wasser-Versorgungs-Anlagen.

Geradlinige Massivdecke
„Excelsior“
⊕ Patent 23 971

Einfachste Konstruktion, ohne jede Einschalung
grosse Tragfähigkeit, absolut schalldicht.



Tonwaren-Fabrik Taenikon
Station Aadorf (Thurgau).

Prospekte und Kostenberechnungen gratis und franko.

**Wer rationell will bauen,
muß auf's „Billige“ schauen!**

Anfragen unter F. Z. M. 492 befördert die Ann.-Exp.
Rudolf Mosse, Zürich.

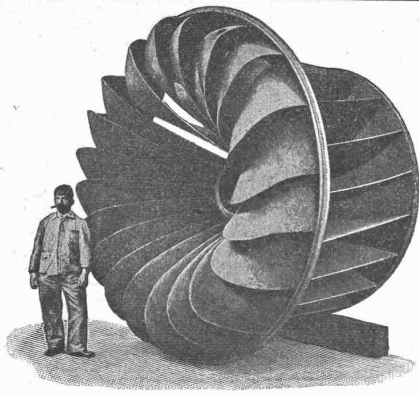

Aktiengesellschaft vormals
Joh. Jacob Rieter & Co., Winterthur

TURBINEN

neuester Konstruktion und höchstem Nutzeffekt für alle vorkommenden Verhältnisse.

Präzisions-Regulatoren mit mechanischer u. hydraul. Wirkung.
Transmissionen, Kesselschmiede-Arbeiten.

Accumulatoren

für alle Zweige der Industrie:

für Zentralen, Fabriken, Private, Laboratorien, Automobile, Schiffe, Waggonbeleuchtung usw.

liefert

Accumulatoren-Fabrik Oerlikon

in OERLIKON bei Zürich.

Bureau für die Westschweiz: Lausanne, Chemin Vinet 29

Schmirgelscheibenfabrik

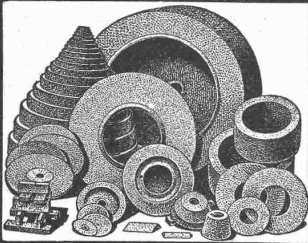

**Winterthur
Bölsterli & Co**

Erstklassige Referenzen
von Weltfirmen.

WÜST A.G.



SEEBACH - ZÜRICH

liefert als Spezialität

Elektr. Aufzüge

für

Hotels
Geschäftshäuser
Villen etc.

Garantie für absolut erstklassige Ausführung und sichern, geräuschlosen Betrieb. Feinste Referenzen.

Schweizerische Bundesbahnen. Kreis II.

Ausschreibung von Bauarbeiten.

Die Unterbauarbeiten für eine Unterführung von 4,50 m Weite bei Km. 89.321.⁵⁰ sind zu vergeben.

Sie umfassen in der Hauptsache:

Erdarbeiten (Aushub)	zirka 800 m ³
Mauerwerk	> 260 >
Hart-Kalksteinquader	> 15 >
Beton	> 30 >
Abdeckung	> 80 m ²
Zement- und Sickerrohren	> 35 >
Chaussierung	> 200 m ²

Pläne etc. liegen im Bureau des Bahningenieurs in Olten zur Einsicht auf, wo auch Eingabeformulare zu beziehen sind.

Schriftliche Uebernahmefertigkeiten mit der Aufschrift „Unterführung bei Hindelbank“ sind bis zum 31. Mai 1909 verschlossen der unterzeichneten Kreisdirektion einzureichen.

Die Angebote bleiben bis zum 30. Juni 1909 verbindlich.

Basel, den 12. Mai 1909.

Kreisdirektion II
der schweizerischen Bundesbahnen.

Aktien-Gesellschaft „UNION“ in Biel (Fabrik in Mett)
Erste schweizer. Fabrik für elektrisch geschweisste Ketten. + Patent Nr. 27199
Ketten aller Art



:: :: für industrielle und landwirtschaftliche Zwecke. :: ::
Grösste Leistungsfähigkeit. Ketten von höchster Tragkraft.

:: :: NB. Handelsketten nur durch Eisenhandlungen zu beziehen. :: ::

Edmund Simon, Dresden A4

Die besten Rostschutzfarben der Gegenwart sind die wissenschaftlich begründeten und langjährig bewährten

Durabo-Oelfarben

Marke „E“-Grund-, Marke „D“-Deckanstrich.
Für Haltbarkeit übernehme volle Garantie.

Durabo - Glanzfarben

für Molkereien, Bade- und Accumulatoren-Räume, Optische Signale, etc. etc. etc.

Generalvertreter: Ed. Wüthrich & Co., Herzogenbuchsee



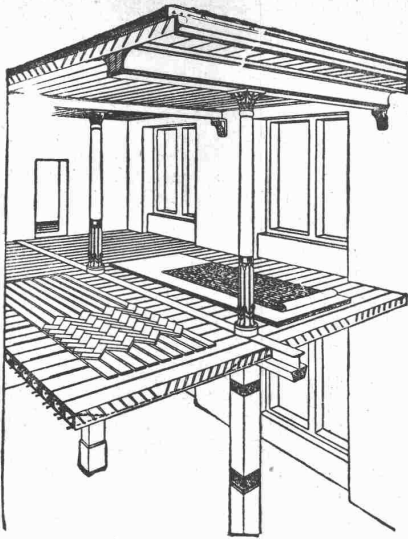

Siegwart-Decke

(Patente)

bestehend aus einzelnen, zum voraus fabrikmässig hergestellten Zement-Hohlbalcken (Siegwartbalcken), mit armierten Seiten-Wandungen für beliebige Spannweiten bis 6,50 m.

Feuersicher! Einfachster, raschester Einbau. Schalldicht!
Grosse, garantierte Tragfähigkeit.

Die fertig erstellten Balken werden im Bau frei ohne jede Verschalung auf die Tragmauer oder T-Unterstütze aneinander gelegt und die Fugen nachträglich vergossen.

Projektiert und Lieferung durch
Internationale Siegwartbalken-Gesellschaft Luzern

und
G. & A. Bangerter, Zementwarenfabrik, Lyss (Bern)
Konzessionäre für die Kantone Bern, Solothurn, Basel, Neuenburg, Freiburg, Waadt, Genf und Wallis.



Zum Verkauf: Steinbrecher

tadellos erhalten, Brechmaulweite 600/400, Tagesleistung 120 m³, Betriebskraft 25 HP.
Baugesellschaft Albula - Sils.

Zu verkaufen

Einige grössere u. kleinere

Bauplätze

in Erlenbach b. Zeh. an sehr schönen, aussichtsreichen Lagen an der neu erstellten Bergstrasse, unweit von Bahn- und Schiffstation, zu sehr annehmbaren Preisen. Anschluss an Quellwasser-Verorgung, Kanalisation, Gas und elektr. Licht.

Gefl. Anfragen an
Gebr. J. & H. Bodmer
Erlenbach am Zürichsee.

Wegen Anschaffung eines Elektromotors ist ein 2pferdiger

Benzinmotor

mit Magnetzündung äusserst preiswürdig zu verkaufen. Interessenten wollen sich gefl. unter Chiffre Z. Z. 5300 wenden an die Ann.-Exp. **Rudolf Mosse, Zürich.**

Küsnacht. Bauland.

Günstige Gelegenheit.

Infolge sofortiger Liquidation ist ein Komplex von ca. 3000 m² Bauland **billigst zu verkaufen.** Prachtvolle Lage an fertiger Strasse, 3 Minuten von Schiff und Bahn. Kanalisation, Wasser, Elektrisch, Gas.

Offerten von Selbstreflektanten sind zu richten unter Chiffre Z. D. 5479 an die Annoncen-Expedition **Rudolf Mosse, Zürich.**

Billig z. verkaufen

eine Anlage in noch tadellosem Zustande z. Erzeugung von elektr. Licht, mit Dynamo-Accumulatorenbatterie u. Gaserei. Zu erfragen
Schmoll & Cie.
Basel.

Die Sonne ist unser einziger Konkurrent.



Lux-Lampen

100 Kerzenstärke stündlich 1 Cts.

Bewährteste und billigste Beleuchtung für **Fabriken, Werkstätten, Bahnhöfe, Strassen, Läden etc.**

Auf Grund automatischer Petroleumauauffüllung und Kohlensäuredruck das bequemste Petroleum-Starklicht unserer Zeit. Ganz gefahrlos. Verlangen Sie Katalog.

Lux-Lampen, Zürich
Telephon 8285. — Usterstrasse 1, Ecke Bahnhofstrasse

Représentation demandée

pour
Planchers sans joint et sous-sols à linoléums
pour la Suisse française ou canton de Neuchâtel et Jura bernois, par maison spécialiste très bien introduite. — Sérieuses références à dispositions.

Off. sous chiffres E.10998C. à **Haasenstein & Vogler, La Chaux-de-Fonds.**

Technikum

Die Vorträge beginnen für den neuen Kursus am 5. Juli. Eintritt zu den Zeichner, und konstr. Fächern tägl. Programm durch das Sekretariat kostenlos.

Strelitz in Meckl.



Junger, tüchtiger Architekt,

flotter Zeichner, findet für sofort **Stellung** in einem Architekturbureau in Zürich. Offerten mit Angabe der Gehaltsansprüche und Beilage von Zeugniskopien und ev. Handskizzen unter Chiffre Z. B. 5527 an die Annoncen-Expedition

Rudolf Mosse, Zürich.

Hochfeuerfeste Chamotte,

hergestellt aus hochfeuerfestem Kaolin und Ton (S. K. 35—36) liefert in Scherben und in verschiedenen Körnungen und in feinem Mehl die

Porzellanfabrik Langenthal A.-G.

Umstände halber ist zu verkaufen: **Luegers Lexikon der gesamten Technik** in 7 Bänden. Gefl. Offerten unter Chiffre Z. U. 5545 an die Annoncen-Expedition **Rudolf Mosse, Zürich.**

Fassaden-Verputzarbeiten

in moderner Putztechnik (Spezialität: Münchner Manieren) übernimmt Chiffre Z. K. 5535, Annoncen-Expedition **Rudolf Mosse, Zürich.**

La Société: **The Toledo Glass Company**, propriétaire du brevet suisse Nr. 29397 du 18 juin 1903 pour:

„Cuve perfectionnée pour le soufflage du verre“,

désire entrer en relation avec des fabricants suisses, en vue de la fabrication de l'article breveté, et serait disposée à céder des licences d'exploitation ou à vendre son brevet.

Prière d'adresser les offres ou propositions à **Mons. E. Imer-Schneider**, Ingénieur-Conseil, 8, Bd. James-Fazy, à **Genève**, qui les transmettra volontiers à qui de droit.

Rudolf Mosse, Zürich alleinige Inseraten - Annahme für die Schweizer. Bauzeitung.

Gesucht
zu sofortigem Eintritt tüchtiger, selbständiger **Bautechniker** od. **Architekt** in Architekturbureau Graubündens. Offerten unter Angabe der Gehaltsansprüche sub Chiffre Z. B. 5102 an die Annoncen-Expedition
Rudolf Mosse, Zürich.

Gesucht
gründlich gebildeter schweizerischer **Ober-Ingenieur**
tüchtig im Disponieren von **Wehr- und Schleusenanlagen**, erfahren im Wasserbau, vertraut mit Geschieführung, befähigt für Bauleitung, Kalkulation, Vergabungswesen, gewandt im Verkehr mit Behörden und Interessenten.
Angaben über Personalien, Bildungsgang, Sprachkenntnisse, bisherige Tätigkeit, Zeugnisse, Referenzen, Gehaltsansprüche, Eintrittstermin erbeten unter Chiff. Z. V. 5121 an die Annoncen-Expedition
Rudolf Mosse, Zürich.

Wir suchen
einen tüchtigen, durchaus selbständigen **Architekten** od. **Bauzeichner.**
Bewerber mit längerer Praxis wollen sich mit Zeugnisabschriften und Gehaltsansprüchen melden bei **Lanzrein & Meyerhofer** Architekten B. S. A. Thun.

Vertreter.
Leistungsfähige **Granitgeschäfte** im Tessin **suchen** sofort tüchtigen, in Baukreisen gut eingeführten **Vertreter für Zürich u. Umgebung** gegen übliche Provision. Gefl. Offert. unter Chiffre Z. J. 4634 an die Annoncen-Expedition
Rudolf Mosse, Zürich.

Junger, energischer Tiefbautechniker,
diplomiert, **sucht** auf Ende Mai oder anfangs Juni **Stelle** auf Bau- oder Ingenieurbureau. Prima Referenzen zur Verfügung. Offerten sind zu richten unter Chiffre Z. Q. 5241 an die Annoncen-Expedition
Rudolf Mosse, Zürich.

Junger selbständiger Architekt,
künstl. bef., **sucht Engagement**, event. **leitende Stellung.** Zürich und Umgegend bevorzugt.
Offerten unter Chiffre Z. O. 4964 an die Annoncen-Expedition
Rudolf Mosse, Zürich.

Tüchtiger Bautechniker
selbständig und gewissenhaft arbeitend, mit allen vorkommenden bautechnischen Arbeiten vertraut, **sucht dauerndes Engagement** auf Baubureau. Gefl. Offerten unt. Chiff. Z. U. 4970 an die Annoncen-Exped.
Rudolf Mosse, Zürich.

Bauführer
Schweizer, 34 Jahre alt, selbstständiger Bauleiter, bei hervorragenden Bauten des Hoch-, Tief- und Eisenbetonbaues. prima Organisator u. Kalkula'or, **sucht Vertrauens-Stellung** in solides besteingeführtes Baugeschäft oder Bauunternehmung etc., wo event. spätere Beteiligung erfolgen könnte.
Offerten sub Chiffre Z. D. 4929 an die Annoncen-Expedition
Rudolf Mosse, Zürich.

Bauführer,
Bauschulabsolv., 32 Jahre, langjähr. Praxis bei Fabrik-, Wohnhaus- und Eisenbahnbauten, **sucht Stelle** bei solid. Unternehmen, event. mit **spät. Beteiligung.** Gebirgsgegend bevorzugt. Gefl. Offerten sub Chiffre Z. U. 4495 befördert die Ann.-Exp.
Rudolf Mosse, Zürich.

Elektrotechniker
in ungekündigter Stellung, mit langjähriger Praxis im selbständigen Bau und Betrieb von elektrischen Zentralen (Maschinen- und Schaltanlagen) **sucht Stelle als Betriebsleiter od. Assistent.**
Ist auch kaufmännisch gebildet und verfügt über vielseitige Sprachkenntnisse. Offerten erbeten unter Chiffre Z. F. 5281 an die Ann.-Exp.
Rudolf Mosse, Zürich.

Bautechniker
mit mehrjähriger Praxis, flotter Zeichner, mit den Formen des Heimatschutzes vertraut und in den vorkommenden Arbeiten auf Bureau und Platz selbständig, derzeit in ungekündigter Stellung, **sucht sich Umstände halber auf 1. Juli zu verändern.**
Gefl. Anfragen unter Chiffre Z. C. 5328 an die Annoncen-Expedition
Rudolf Mosse, Zürich.

Bauführer
28 Jahre alt, praktisch und theoretisch gebildet, speziell in Hotel- und Villenbauten tätig, sowie der 3 Landessprachen mächtig, **sucht** gestützt auf prima Zeugnisse und Referenzen **balde Stellung.**
Offerten unter Chiffre Z. K. 5510 an die Annoncen-Expedition
Rudolf Mosse, Zürich.

Tüchtiger Hochbautechniker
wünscht seine **Stelle** auf dem Platze Zürich zu **ändern.**
Gefl. Off. unter Chiffre Z. O. 5514 an die Annoncen-Expedition
Rudolf Mosse, Zürich.

Diplomierter Tiefbautechniker
(Burgdorf), seit 1¹/₂ Jahren Bauführer beim Bau eines Elektrizitätswerkes, **sucht** per 1. Juni anderweitig **Engagement** auf Bau. Zeugnisse und Referenzen zu Diensten. Gefl. Offerten unter Chiffre Zag. E. 101 an die Annoncen-Expedition
Rudolf Mosse, Bern.

Tüchtiger, erfahrener Tiefbau-techniker, m. Kenntnis der italien. Sprache, **sucht Stelle.** Offerten u. H. 5062 F. an **Haasenstein & Vogler, Florenz.**

Ingenieur
der nach der **Republik Argentinien** verreist, würde **Vertretungen** von technischen Artikeln und Baumaterialien übernehmen.
Offerten unter Chiffre P 11976 L an **Haasenstein & Vogler, Lausanne.**

Masch.-Techniker
Süddeutscher, 25 Jahre, militärfrei, Absol. erstklass. deutsch. Technik., 1¹/₂ Jahre Werkstatt-, 3¹/₂ Jahre Bureau Praxis, seit 1¹/₄ Jahren in ungek. Stellg. bekannter Motorenfabr. der franz. Schweiz, **sucht** sich auf 1. Juli ert. zu **verändern.**
Zeugnisse, Referenzen durch Chiff. Zc. 12799 X. an **Haasenstein & Vogler, Genf.**

Junger Architekt,
firm im Entwurf und Detail, beider Sprachen mächtig, **sucht Stellung** auf Architekturbureau. Zeugnisse und Handskizzen zur Verfügung. Offerten unter A. R. 14 an **Agence Rossel, Brüssel.**

Jüngerer, strebsamer Maschinen-Techniker
mit mehreren Jahren Werkstatt- und Bureau Praxis, Technikumsdiplom, bestens eingeführt im Turbinenbau, **wünscht** auf Juli oder August anderweitige **Stellung** in Turbinenfirma. Gefl. Offerten unter T. K. 2917 an die Annoncen-Expedition
Rudolf Mosse, Bern.

Tüchtiger Bautechniker
25 Jahre alt, mit Kunstschule und Bureau Praxis, franz. und deutsch sprechend, **sucht Stellung.**
Gefl. Off. unter Chiffre Z. S. 5493 an die Annoncen-Expedition
Rudolf Mosse, Zürich.

Junger Bautechniker,
theoretisch und praktisch gebildet, deutsch und französisch sprechend, **sucht Stelle** in Baugeschäft oder Architekturbureau auf 1. Juni 1909. Offerten unter Chiffre Z. S. 5468 an die Annoncen-Expedition
Rudolf Mosse, Zürich.

Tüchtiger Bautechniker,
mit langjähriger Praxis, selbständig in techn. Arbeiten, sowie im Entwurf, **sucht dauerndes Engagement** in Baugeschäft oder Architekturbureau der Ostschweiz.
Offerten unter Chiffre Z. V. 5471 an die Annoncen-Expedition
Rudolf Mosse, Zürich.

Bautechniker,
Absolvent einer Baugewerkschule, in Bureauarbeiten u. auf Bauplatz erfahren, **sucht** per sofort oder später **Stellung.** Offerten unter Chiffre Z. D. 5279 an die Annoncen-Expedition
Rudolf Mosse, Zürich.

Seriöser Baumeister,
anfangs der 30er Jahre, mit langjähriger Praxis im Hoch- und Tiefbau, Leiter gröss. Objekte, sicherer Statiker,
sucht dauerndes Engagement für Vertrauensposten in grösserem Baugeschäft, Ziegelei oder Steinindustrie. Gefl. Offerten unt. Chiffre Z. S. 5393 an die Annoncen-Exped.
Rudolf Mosse, Zürich.

Bauführer,
tüchtig, erfahren, 30 Jahre, Absolvent einer Baugewerkschule, der alle Pläne, Kostenanschläge, stat. Berechnungen etc. selbst anfertigt, 5 Jahre in der Schweiz in Stellung, **sucht** für 1. Juni ev. schon 15. Mai cur. geeignete **Bauleitung.** Offerten sub Chiffre Z. V. 5396 an die Annoncen-Expedition
Rudolf Mosse, Zürich.

Zu kaufen gesucht
gebrauchte, aber tadellos erhaltene **1 St. 80-100 PS. Dynamo** und **3 St. 25-30 PS. Elektromotoren** alles **Drehstrom.**
Offerten unter Chiffre Z. Z. 5025 an die Annoncen-Expedition
Rudolf Mosse, Zürich.

PATENTE
Chemie
Dr. Fopper & Hug Filiale Zürich
MARKEN MUSTER
in allen Staaten
Basel, Steinbohrstrasse 10. Zürich, Feldgasse 82.

Technikum Mittweida.
Kgr. Sachsen.
Direktor: Professor A. Holst.
Höhere technische Lehranstalt für Elektro- u. Maschinentechnik.
Sonderabteilungen f. Ingenieure, Techniker u. Werkmeister.
Elektr. u. Masch.-Laboratorien.
Lehrfabrik-Werkstätten.
Höchste Jahresfrequenz bisher: 3610 Studierend. Programm etc. kostenlos v. Sekretariat.