

Objektyp: **Advertising**

Zeitschrift: **Schweizerische Bauzeitung**

Band (Jahr): **94 (1976)**

Heft 3: **Denkmalschutz - Altbaumodernisierung**

PDF erstellt am: **19.09.2024**

Nutzungsbedingungen

Die ETH-Bibliothek ist Anbieterin der digitalisierten Zeitschriften. Sie besitzt keine Urheberrechte an den Inhalten der Zeitschriften. Die Rechte liegen in der Regel bei den Herausgebern. Die auf der Plattform e-periodica veröffentlichten Dokumente stehen für nicht-kommerzielle Zwecke in Lehre und Forschung sowie für die private Nutzung frei zur Verfügung. Einzelne Dateien oder Ausdrucke aus diesem Angebot können zusammen mit diesen Nutzungsbedingungen und den korrekten Herkunftsbezeichnungen weitergegeben werden. Das Veröffentlichen von Bildern in Print- und Online-Publikationen ist nur mit vorheriger Genehmigung der Rechteinhaber erlaubt. Die systematische Speicherung von Teilen des elektronischen Angebots auf anderen Servern bedarf ebenfalls des schriftlichen Einverständnisses der Rechteinhaber.

Haftungsausschluss

Alle Angaben erfolgen ohne Gewähr für Vollständigkeit oder Richtigkeit. Es wird keine Haftung übernommen für Schäden durch die Verwendung von Informationen aus diesem Online-Angebot oder durch das Fehlen von Informationen. Dies gilt auch für Inhalte Dritter, die über dieses Angebot zugänglich sind.

rasch und vielseitig ordnen mit Info-Box von Biella

BIELLA



Wohin mit den Zeitschriften, Dokumentationen, Broschüren, Katalogen, Prospekten, Preislisten, Plänen, EDV-Listen, usw., usw.?

Mit der INFO-BOX schaffen Sie rasch eine klare und übersichtliche Ordnung!

Die INFO-BOX ergänzt sinnvoll das Ordnungssystem BIELLA. In Ihrer Aufmachung entspricht sie der Standardausführung des Briefordners PLASTICOLOR und kann ohne weiteres mit diesem zusammen eingereicht werden.

Die INFO-BOX ist ein form-schöner, qualitativ hochstehender Artikel zur Selbstmontage. Ganzplastic-Überzug, kratzfest und abwaschbar, Rücken mit Griffloch und Klarsichtfenster mit Einschiebe-Etikette.

Oben abgeschrägt, Rückenbreite 75 mm. Lieferung flachliegend mit Montageanleitung. In 3 Farben: blau, grün und rot.

Art. Nr.	für Format
359 400	A 4
359 500	A 5

**ORDNE
BESSER
MIT
BIELLA**

BIELLA-Artikel sind in Papeterien und Bürofachgeschäften erhältlich.

Biella AG, Fabrik für Büroartikel,
2501 Biel

NEU
jetzt auch für Format
A5

BON

Ich interessiere mich für die INFO-BOX.
Bitte senden Sie mir Ihre Dokumentation.

0 73

Name / Firma _____

Adresse _____



**Die einzige,
direkt mit
höchstisolierendem,
schwer entflammbarem
Polystyrol (F20)
beschichtete und
genutete *Spanplatte
der Schweiz erspart
Ihnen 30–50 %
Arbeitskosten!**

Sanieren und isolieren Sie in nur einem Arbeitsgang:
Altbauten, Einfamilien- und Ferienhäuser, Dach- und Eigentums-
wohnungen, Aussenwände, Decken, Estrichböden etc.

Sie werden konkurrenzfähiger in Ihren Angeboten und arbeiten einfacher.

Fortschrittliche k-Werte bis $0,4 \text{ kcal/m}^2 \text{ h } ^\circ\text{C}$ – keine Kältebrücken mehr.

Normierte Elemente:

Boden- und Deckenplatten $187 \times 65 \text{ cm}$. Wandplatten $260 \times 62 \text{ cm}$.

Materialdicken:

16 + 19 mm Spanplatten mit Schaumpolystyrol-Beschichtung 20–50 mm.

Druckfestigkeit: 14000 kg/m^2 .

Alleinverkauf in den Kantonen:

Zürich, Glarus, Schwyz, Zug

Schlumpf AG

Isoliermaterial + Sperrholz

8606 Nänikon Telefon 01/87 11 40

Solothurn, Bern, Aargau, Luzern

Schneeberger Kork AG

4657 Dulliken Telefon 062/35 39 62

* WESPAN-Isolierplatte, verlangen Sie Muster.

Dekorative Isolationen für Decken und Wände

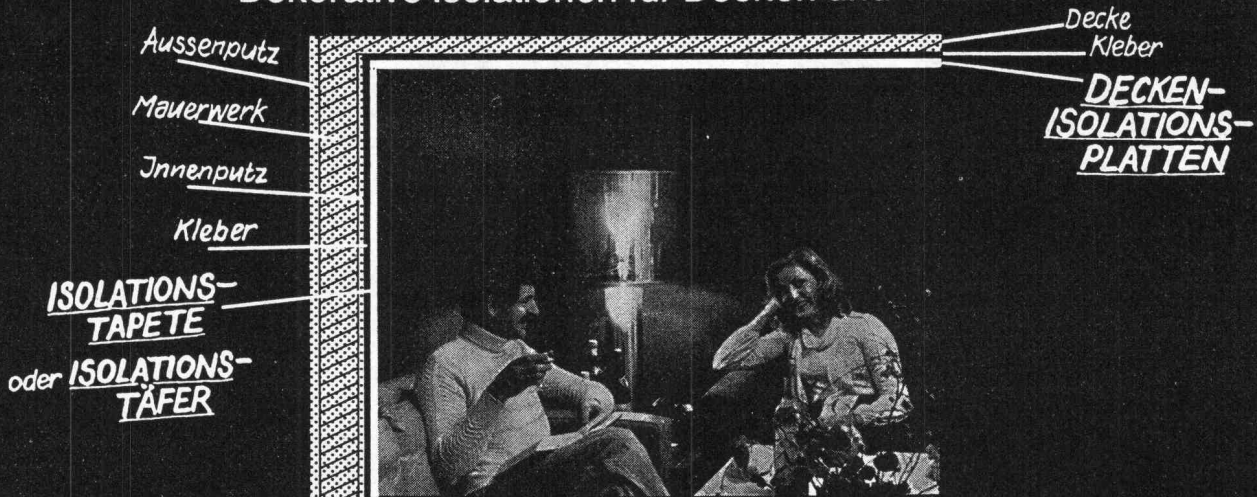

Die Vogelsang-Lösung...

... bringt sofort Erfolg:

Man spart ab sofort 30% Heizenergie, blockiert Zugluft, schliesst Risse, auch Kältebrücken und schafft ein behagliches, gesundes Wohnklima.

... erlaubt Blitzmontage:

Grossflächige Elemente (Platten, Tapeten, Täfer) lassen sich schnell und einfach mit dem Vogelsang-Spezialkleber auf Decken und Wände applizieren.

... saniert Altbauten:

Schlecht isolierte, bisher unbewohnte Zimmer, «Rheumhäuser» und bis anhin wertlose Nischen werden in angenehme, wertvolle Wohnräume verwandelt.

Die Kurt Vogelsang AG in Schwerzenbach, Tel. 01 825 31 81, bekannt durch ihre Farben und Lacke, offeriert mit ihren in nordischen Ländern erprobten Isolationsprogrammen, nicht erst heute, sondern seit vielen Jahren, höchst preiswerte Lösungen zur Verhütung von Wärmeverlusten und Schallimmissionen – dank den neuzeitlichen Wand- und Deckenelementen in dekorativen Strukturen.

VOGELSANG
schliesst die Kälte aus!

Kurt Vogelsang AG
 Farben, Lacke, Bautenschutz, Isolationen
 8603 Schwerzenbach
 Tel. 01/825 31 81

... verändert keine Fassaden:

Erhaltenswerte Aussenfassaden bleiben bestehen. Das umfassende Isolationsprogramm gegen Feuchtigkeit und Temperaturgefälle stellt eine neuartige Massnahme von innen dar.

... bietet Aesthetik:

Sichtverkleidungen mit interessanten Strukturen in einer Vielzahl von gepflegten Designs lassen eine moderne und gemütliche Arbeits- oder Wohnatmosphäre entstehen.

... ist ökonomisch:

Alle Investitionen für Wand- und Deckenisolationen von Vogelsang amortisieren sich kurzfristig durch Heizkosten-Einsparung.

Heizkosten-Sparcoupon

Ich interessiere mich für Informationsunterlagen von

- Vogelsang-Decken-Isolationsplatten
- Vogelsang-Wand-Isolationsplatten
- Vogelsang-Isolationstapeten
- Vogelsang-Isolationstäfer

Adresse: _____

PLZ/Ort: _____

Tel. _____

Objekt: _____

/m² _____

Einzusenden an:

Kurt Vogelsang AG, 8603 Schwerzenbach

Weitere Auskünfte und Beratung über die Vogelsang-Isolationstapeten, -platten und -täfer: **COLOR CENTER Bern** 031 / 41 00 30, **St. Gallen** 071 / 24 83 99, **Frauenfeld** 054 / 7 64 58, **Spreitenbach** 056 / 71 31 66, **Brig** 028 / 3 22 51, **Glatt-Zentrum** 01 / 830 08 24, **Emmenbrücke** 041 / 55 10 66, **Genève** 022 / 96 01 53, **Neuchâtel** 038 / 25 17 80, **Chavannes** 021 / 34 64 88, **Marly** 037 / 46 16 16, **Fribourg** 037 / 22 36 21.

AUSLIEFERUNGSLAGER **Chur** 081 / 22 05 02, **Glis VS** 028 / 3 39 39, **Thun** 033 / 23 22 05, **Davos Platz** 083 / 3 41 77, **Kriens** 041 / 42 30 73, **Giubiasco** 092 / 27 34 28, **Carrouge VD** 021 / 93 21 33, **Delsberg** 066 / 21 12 81, **Sion** 027 / 23 46 36, **Genève** 022 / 48 92 31, **Bulle** 029 / 2 77 83.

Heizen mit HATRA-Apparaten!

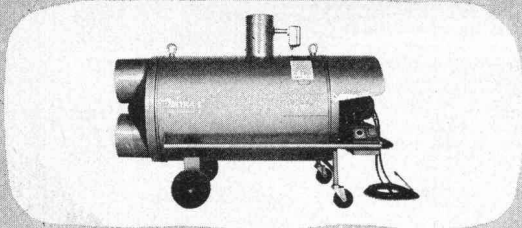

HATRA-Heissluft-Öelöfen für Grossraumheizung

HATRA AG ST. GALLEN

Bauaustrocknung Brauerstr. 25a

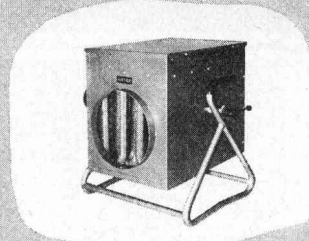

HATRA-Elektro-Heissluft-Gebläse für Raumheizung

Telefon (071) 2417 29

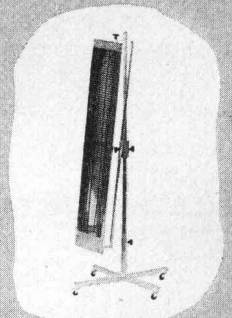

HATRA-Infrarotstrahler für Arbeitsplatzwärmerung

Fabrikation, Verkauf, Vermietung, Service.



**Dachornamente
Spenglerei-
Artikel**

Dachspitzen
Wetterhähne
Rinnenkasten
Metallschuppen
Dachgauben

USINE DECKER S. A.

Belleaux 4 — 2000 NEUCHÂTEL — Tel. 038 / 24 55 44

SCHICH

**Isolier-
Baustoffe**

Schützen vor
**Kälte, Wärme
und Lärm.**

Isolationsplatten,
fertige Elemente, Spray
und Schalungssteine.

Im **Industrie-
und Wohnungsbau.**



Bau+Industriebedarf AG

4104 Oberwil-Basel Tel. 061 47 81 76

TEX

Bauabdichtungs AG

Hildastrasse 7, 8004 Zürich, Tel. 01 / 39 80 55

- Flachbedachungen
- Grundwasserisolierungen
- Brückenisolierungen
- Flachdachsaniierungen
- Expertisen

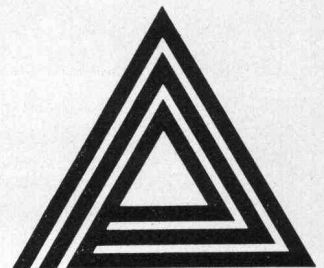

Verlangen Sie bitte unsere Gratis-Filmdokumentationen in Super-8- und 16-mm-Magnettonfilm.

**Die 7 sichtbaren Vorteile
der neuen, unsichtbaren
Schacht- und Kanalabdeckungen
von «esser»:**

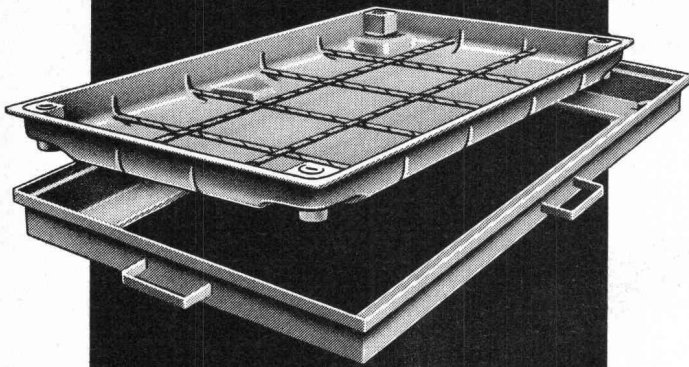

1. Einfaches Baukastensystem — industriell gefertigte Bauteile. **2.** Beton-Verfüllung ohne Schalung. **3.** Griffe zum Tragen und Justieren, die gleichzeitig als Maueranker dienen. **4.** Die neue «esser's»-Schacht- und Kanalabdeckung lässt sich mühelos abheben. Auch nach Jahren. **5.** Belastung des Deckels: über 5 Tonnen Radlast. **6.** Sämtliche Stahlblechteile sind korrosionsfrei (Zinkauflage = 56 µ). In den Fugen bleibt kein Wasser stehen. **7.** Alle nach innen weisenden Zargenkanten sind rund. Also reduzierte Unfallgefahr beim Ein- und Ausstieg.

Verlangen Sie unsere ausführliche Dokumentation oder den Besuch unseres Fachberaters.



Jakob Scherrer Söhne AG
Allmendstrasse 7
8059 Zürich
Telefon 01/25 79 80



Wendeltreppe

in massivem Holz. Ein handwerkliches Meisterstück.
Zehn Modelle, davon eines zeitgenössisch
(in Buche, Mahagoni und Eiche).
Durchmesser 1,17 m, 1,32 m, 1,47 m, 1,60 m, 2,00 m.
Ist in wenigen Stunden montiert.
Geländer in Stil oder modern, gerade oder schräg.
Gerade und gewendelte Treppen.
Mehrfarbige Dokumentation auf Verlangen bei

Le Décor Stylife

Grand Rue 45, Tel. 021 / 54 39 55, 1814 La Tour-de-Peilz

Standard-Dachablauf einteilig
mit Isolationskörper
und aufgesetzten Distanzringen
25 und 35 mm H

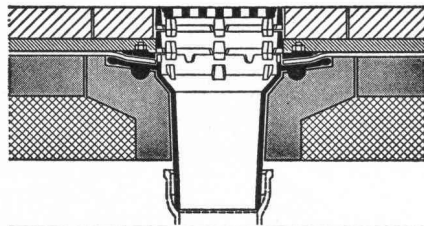

Standard-Dachablauf zweiteilig
mit Isolierkörper und Isoliererring
und Distanzringen
25 und 35 mm H mit Kugelrost

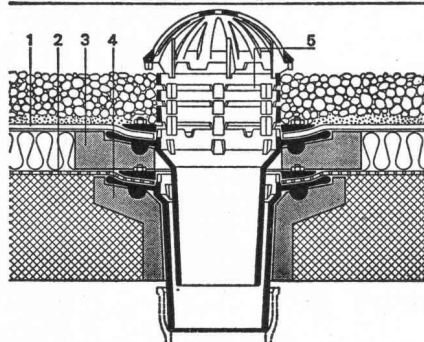

Standard-Dachablauf zweiteilig
mit Isolierkörper und Isoliererring
und Distanzringen. Seitlicher
Auslauf 3°

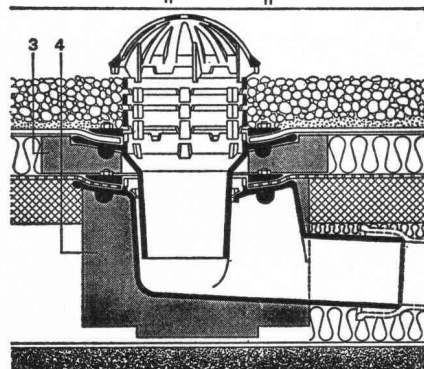

Flachroste für 1,5 und 15 t
Traglast
Heizstäbe — Heizringe usw.

Zulassung Nr. 1074 der interkommunalen Zulassungsprüfstelle in Zürich für die Städte: Zürich, Basel und Winterthur

PASSAVANT

Flachdachabläufe

das bewährte Baukastensystem aller PASSAVANT-Flachdachabläufe erlaubt das Ueberbrücken jeder Höhe, ohne den untersten einbetonierten Ablaufkörper zu verändern

Verlangen Sie Unterlagen bei:

Werner Maag AG
8032 Zürich
Zeltweg 44
Tel. 01/32 75 80

SBZ 1a

Adresse: _____

SADA
Genossenschaft



**Sanitär - Heizung
Lüftung - Klima
Spenglerei
Dachdecker**

**Zeughausstrasse 43
8004 Zürich
Telefon 23 07 36**

KRÜGER

Wer friert schon gerne auf dem Bau?



Mit unserem vielseitigen Programm an mobilen Ölheizgeräten sowie elektrischen Lüfterheizern sind wir jedem Bauheizproblem gewachsen.

Unsere jahrzehntelange Erfahrung sowie die dezentralisierten Lager erlauben uns eine fachmännische und prompte Bedienung.

Rufen Sie uns an, wir informieren Sie gerne über unsere günstigen Miet- und Kaufkonditionen!

Krüger+Co.

9113 Degersheim
Telefon 071 54 15 44

Filialen in:
Oberhasli ZH 01 850 31 95
Hofstetten b. Basel 061 75 18 44
Kiesen BE 031 92 96 12

ATELIER FÜR PERSPEKTIVISCHE ARCHITEKTURZEICHNUNGEN

DAVID-HESS-WEG 14, 8038 ZÜRICH, TELEFON 01 / 45 29 49

anspruchsvolle perspektivische Architekturzeichnungen
für jeden Zweck
erstellt für Sie



**OEL sparen
GAS sparen
Lufthygiene**
durch angepassten
Kaminquerschnitt
durch Sanierung
schadhafter Kamine
Innenabdichtung und
Rohreinbau ohne
Maueraufbruch
10 Jahre Vollgarantie
Verlangen Sie Prospekt

Rutz + Co

Seit 1939 führend in Kamin-
sanierungen. 8153 Rümlang,
Wibachstr. 3, Postfach
Tel. 01 - 817 93 11/12

Filialen:
Neuchâtel, T. 038 - 25 29 57, W. Obrist
Magliaso, T. 091 - 71 17 47, L. Bossi

Schacht- abdeckung

Sparen Sie mit Jung-Schachtabdeckungen von Hartmann!
Jung-Schachtabdeckungen haben ein Bodenblech als
verlorene Schalung!

Deckel und Umgebung in einem Arbeitsgang verfüllen!
11 verschiedene Normgrößen in den Ausführungen normal,
gas- und wasserdicht.

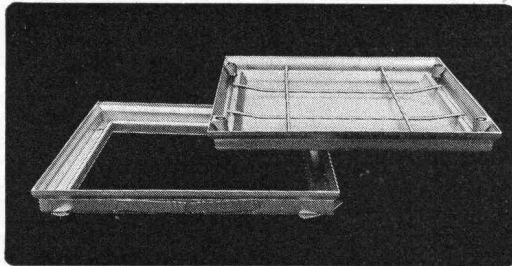

Senden Sie
Ihre ausführliche
Dokumentation:
Hartmann AG
Abt. Baunorm
Unterdorf 1
CH-8332 Russikon
Tel. 01-97 31 06

Name _____
Strasse _____
PLZ _____ Ort _____

hartmann

17

Das Konsortium Motor Columbus/Ippen+Brechbühl AG, Baden, als Totalübernehmer, schreibt im Rahmen über die Vergebung öffentlicher Arbeiten und Lieferungen unter den Fachfirmen zur Konkurrenz aus:

Kantonsspital Aarau, Neubau

— Lager- und Transportgeräte:

Kunststoffbehälter
Handprätzenstapler
Handpaletthubwagen

Schmutzwäschewagen
Transportwagen

Kantonsspital Aarau, Altbau

— Lager- und Transportgeräte

Kunststoffbehälter
Handprätzenstapler
Handpaletthubwagen

Schmutzwäschewagen
Transportwagen

Für die Submission gelten folgende Daten:

Auflage ab: 12. 1. 1976
Eingabe: 31. 1. 1976
Eröffnung: 3. 2. 1976

Pläne und Bedingungen können beim bauleitenden Konsortium Motor Columbus/Ippen+Brechbühl AG, Gebäude Hotel Linde, 1. Stock, Mellingerstrasse 22, Baden, ab Aufgagedatum 12. 1. 1976 während 10 Tagen, zwischen 14.00 und 16.00 Uhr, eingesehen werden, wo auch die Offertformulare abzuholen sind.

Die Offertformulare sind verschlossen bis spätestens am Eingabetag, 31. 1. 1976, 18.00 Uhr, beim Konsortium Motor Columbus/Ippen+Brechbühl AG, Parkstrasse 27, 5401 Baden, abzugeben.

Die Umschläge der Offerteingaben sollen die Bezeichnung der Objekte sowie der offerierten Leistungen aufweisen.

Auflegen des Offertöffnungsprotokolls zur Einsichtnahme für die Offertsteller während 10 Tagen im Büro des Konsortiums Motor Columbus/Ippen+Brechbühl AG, Hotel Linde, Baden.

Die bisherigen Ausschreibungen und Offertanfragen für Teile der hier ausgeschriebenen Lieferungen werden hiermit annulliert.

Günstige Gelegenheit!

Zu verkaufen aus Liquidation:

3 Baracken, doppelwandig, Länge etwa 36,00 m, Breite etwa 7,20 m, mit Trennwänden, Einbauschränken, Aufenthaltsraum und weiteren Nebenräumen, Waschfontäne usw., enthaltend je 16 bzw. 17 Doppelzimmer, Heizungsanlage, Radiatoren. **Richtpreis Fr. 25 000.—/Baracke**

1 Baracke, doppelwandig, Länge etwa 36,00 m, Breite etwa 7,20 m, Ziegeldach, Radiatoren, Trennwände, Einbauschränke, enthaltend 3 Dreizimmerwohnungen und 2 Einzimmerwohnungen mit modernen Einbauküchen und Badezimmern bzw. Duschkabinen (1973). **Richtpreis Fr. 65 000.—**

1 Baracke, doppelwandig, alt, Länge etwa 25,00 m, Breite etwa 7,00 m, mit Trennwänden, Dachpappendach, als Magazin verwendbar. **Richtpreis Fr. 4000.—**

1 Baracke, doppelwandig, Länge etwa 12,20 m, Breite etwa 7,00 m, Ziegeldach, Trennwände, Einbauschränke, Radiatoren, enthaltend acht Räume. **Richtpreis Fr. 4000.—**

1 Baracke, doppelwandig, Länge 8,00 m, Breite etwa 5,50 m, als Magazin verwendbar. **Richtpreis Fr. 2000.—**

1 Kippkesselgruppe MLB, elektrisch beheizt, Modell LUX, für Wandmontage, bestehend aus:

— 2 Kippkessel à 50 l, je 7000 W/3×380 V
— 1 Kippbratpfanne 800×600 mm, 12 000 W/3×380 V
— KWC-Mischbatterie 3/4" mit Schwenkarm, Thermostat 30—100°
Neuanschaffung 1975! **Richtpreis Fr. 16 000.—**

Alle Preise verstehen sich bei Demontage und Abtransport ab Platz Zürich durch den Käufer. Kurzentschlossene Bewerber erhalten den Vorzug. Interessenten wollen sich bitte an unsere Bauabteilung wenden, Telefon 01 / 44 44 51, intern 2585 (Herr Amsler) oder 2586 (Herr Meier).

ESCHER WYSS AKTIENGESELLSCHAFT, Maschinenfabrik
8005 Zürich, Hardstrasse 319 (am Escher-Wyss-Platz)



Vor allem der Nahe Osten ist in den letzten Monaten zu einem bedeutenden Partner unserer Bauwirtschaft geworden. Welche Erfahrungen im Iran, in Saudi-Arabien, Kuwait und den Emiraten bisher gemacht wurden und unter welchen Bedingungen kleinere und grössere schweizerische Unternehmen heute neue Geschäftsbeziehungen eingehen können, werden Bot-schaften der Nahost-Länder und Nahost-Spezialisten aus einheimischen Unternehmen an der IFIA-Informationstagung für Sie darlegen.

Möglichkeiten der schweizerischen Bauwirtschaft im Nahen Osten

Donnerstag/Freitag, 22./23. Januar 1975
im Hotel International in Zürich-Oerlikon

Programm und Anmeldung:
Institut für Fortbildung der Ingenieure und Architekten
Weinbergstrasse 41
8006 Zürich
Telefon 01 / 34 28 12

IFIA ist eine Institution des Schweizerischen
Technischen Verbandes — STV.

Dipl. Bauingenieur ETH

33, sucht

Mitarbeit und Beteiligung

in kleinerem Ingenieurbüro.
Mehrjährige Erfahrung in Hoch- und Brückenbau, Grundbau, Umwelt-technik.

Offerten unter Chiffre SBZ 232 an IVA AG, Postfach, 8035 Zürich.

Zum gegenwärtigen Zeitpunkt arbeite ich als Bauführer für eine Generalunternehmung in Westafrika und möchte im Frühjahr 1976 meine Stellung beruflich verbessern. Als verantwortungsbewusster dipl. Baumeister, versiert in allen Sparten des Hoch- und Tiefbaus, suche ich für eine Schweizer Firma einen

Auslandvertrag als Bauleiter/Techn. Manager

in Afrika, Südamerika oder im Fernen Osten.

Alter: 31 Jahre. Sprachkenntnisse: Englisch, Französisch, Italienisch.
Offerten bitte unter Chiffre SBZ 234 an IVA AG, Postfach, 8035 Zürich.

Visura Treuhand- Gesellschaft

8001 Zürich	4500 Solothurn	6000 Luzern
Talstrasse 80	Sandmattstrasse 2	Habsburgerstrasse 22
Tel. 01 / 27 38 33	Tel. 065 / 21 42 11	Tel. 041 / 22 82 27

Jahresabschlüsse — Buchhaltungen — Lohnabrechnungen —
Steuern — Vermögensverwaltung — Erbrechtliche Beratung

Unternehmensberatung — Organisation von Auftragsüberwachung.
Rapportwesen und Nachkalkulation — Versicherungsberatung —
Errichten von Pensionskassen



Dipl. Bauingenieur

mit vierjähriger Erfahrung als Ingenieur-Konstrukteur in Hochbau, Brückenbau, Vorfabrikation sucht Stelle durch Schweizer Firma in **Südafrika**. I'm learning English.

Offerten unter Chiffre 44-300023 an Publicitas, 8021 Zürich.

Bauingenieur ETH

30, sucht auf Anfang Mai 1976 interessante Stelle in Ingenieurbüro oder Unternehmung. Bisherige Tätigkeit: Projektierung (Hochbau) und Projektmanagement. Offerten unter Chiffre SBZ 230 an IVA AG, Postfach, 8035 Zürich.

Tiefbauzeichner-Konstrukteur

32jährig, in ungekündigter Stellung, sucht auf 1. April oder 1. Mai neuen Wirkungskreis im Raum Zürich und Umgebung.

Offerten unter Chiffre SBZ 231 an IVA AG, Postfach, 8035 Zürich.

Dipl. Bauingenieur

31jährig, 8 Jahre Praxis im In- und Ausland, Fachgebiete: Wasserbau, Flussbau, Strassenbau, Tiefbau, Grundbau, Verkehrstechnik, sucht verantwortungsvolle und entwicklungsfähige Stelle im In-, eventuell im Ausland.

Offerten unter Chiffre SBZ 233 an IVA AG, Postfach, 8035 Zürich.

Architekt

mit langjähriger vielseitiger Erfahrung (Entwurf, Projektbearbeitung, Bauleitung, Wettbewerbe, Ortsplanung) sucht neue, interessante und verantwortungsvolle Aufgaben in seriösem Architektur- oder Planungsbüro.

Gute Referenzen sind vorhanden.

Welches Büro bietet die Chance für eine Bewerbung?

Offerten unter Chiffre SBZ 235 an IVA AG, Postfach, 8035 Zürich.

54 m² Büroräume

per 1. April 1976, eventuell früher, zu vermieten. Attraktiv ausgebautes Dachgeschoss (3. Obergeschoss) in Altbau in Zürich-Albisrieden. Mietzins Fr. 650.— exkl.

Autoabstellplätze können zusätzlich gemietet werden.

Auskunft erteilt vormittags **Telefon 01 / 54 14 14**.

Kostenvoranschläge, Devisierungen?

Ich nehme Ihnen diese Arbeiten gerne ab, meine über 15jährige Bauleitungserfahrung kommt Ihnen dabei zugute.

Telefon 01 / 45 29 49 oder 01 / 724 23 48

Bestausgewiesener

Architekt-Techniker HTL

mit über 25jähriger Erfahrung übernimmt für Sie in freier Mitarbeit **Ausführungspläne, Kostenvoranschläge, Bauführungen** (Raum Zürichsee und Uster).

Kontaktnahme unter Chiffre SBZ 236 an IVA AG, Postfach, 8035 Zürich.

Dipl. Bauingenieur

mit langjähriger Praxis (12 Jahre Ausland und 7 Jahre in der Schweiz), Erfahrung in Entwurf, Statik und Projektierung, Hoch-, Tief- und Industriebau, sucht verantwortungsvolle Stelle oder freie Mitarbeit in Ingenieurbüro (Raum BS, BL).

Offerten unter Chiffre SBZ 219 an IVA AG, Postfach, 8035 Zürich.

Wir sind ein bekanntes und altes Unternehmen der Steinindustrie auf dem Platze Zürich und suchen einen tüchtigen und zuverlässigen

Baufachmann

(Architekt-Techniker HTL, Bautechniker oder Bauführer)

als Mitarbeiter in unserer Firma.

Gewünscht wird:

guter Organisator, zuverlässiger Zeichner mit guten Umgangsformen im Verkehr mit Architekten, Behörden und Verständnis für die auf dem Platz beschäftigten Mitarbeiter.

Geboten wird:

sehr gutes Salär, bezahlter 13. Monat, gutfundierte, alte Pensionskasse neben der AHV, grosse Selbstständigkeit und angenehmes Arbeitsklima. Dauerstelle. **Eintritt wenn möglich sofort.**

Wir erwarten gerne Ihre handschriftliche Bewerbung mit Lebenslauf und Referenzen, jedoch **ohne** Beifügung von Originalzeugnissen. Offerten erbitten wir unter Chiffre SBZ 228 an IVA AG, Postfach, 8035 Zürich.

Gherzi-Organisation Zürich

Wir suchen für Gesamtplanungen von Industrieprojekten in Europa und in Uebersee

Diplom-Bauingenieure

Erwünscht sind einige Jahre Praxis im Industriebau und Sprachkenntnisse.

Bewerber mit breitem Erfahrungsspektrum oder solche, die bereit sind, ihre Kenntnisse auch auf benachbarte Fachgebiete auszudehnen, wollen sich wenden an

Gherzi Engineering Zürich

8021 Zürich, Postfach, Telefon 01 / 27 01 11

Bedeutende

Bauunternehmung in Saudi-Arabien

mit Schweizer Beteiligung sucht per sofort oder nach Vereinbarung:

- 1 dipl. Architekten ETH oder Techniker HTL als Chef der Hochbauabteilung
- 1 dipl. Bauingenieur als Chef der Tiefbauabteilung
- 1 Hochbautechniker
- 3 Poliere für Hochbau
- 1 Techniker für elektronische Steuerung
- 2 Elektromonteuere, Hoch- und Niederspannung
- 2 Automechaniker
- 2 Mechaniker für Diesel- und Elektromotoren

Geboten wird:

- Zweijahresstelle mit Verlängerung
- gute Entlohnung
- sämtliche Sozialleistungen inbegriffen
- vierwöchiger Urlaub mit bezahltem Heimatflug

Verlangt werden:

- gute Deutsch- und Englischkenntnisse
- mindestens 5 Jahre Praxis auf Grossbaustellen

Bestausgewiesene Interessenten bewerben sich handschriftlich mit Bild, Lebenslauf und Zeugnissen unter Chiffre 101, IVA S. A., 24, av. de Champel, 1206 Genf.

Die Kenner im Baugewerbe wählen BBC

wenn es um zuverlässige Bausteine
für die elektrische
Ausrüstung von Bauten geht



Wir liefern Anlagekomponenten

- Industrie-Schaltgeräte
- Sicherungsautomaten
- Elektromotoren
- Niederspannungs-Schaltgeräte und Hausinstallationsmaterial (Unter- und Aufputzgeräte)

Wir projektieren und erstellen komplette Anlagen und Ausrüstungen

- Niederspannungs-Verteilanlagen
- Kombinierte Antriebssysteme in Standard- und Spezialausführung mit Motoren für alle Leistungsbereiche, in vielen Bau- und Schutzarten
- Sprechfunkgeräte und -anlagen
- Notstromversorgungs-Anlagen und unterbrechungsfreie Stromversorgung
- Umweltschutz-Anlagen

BBC normelec
BROWN BOVERI

Mellingerstrasse 6,
5401 Baden
Tel. 056 22 12 22

BBC
BROWN BOVERI

BBC Aktiengesellschaft
Brown, Boveri & Cie.
5401 Baden/Schweiz

Zweigbüros in Baden, Basel, Bern, Lausanne
und Zürich

Wenn Sie **HOHE** Ansprüche stellen...

... an die Dauerhaftigkeit Ihres
Bedachungsmaterials, so wählen Sie RHEINZINK!



Glockenturm des BRUNNMATT-SCHULHAUSES IN BERN, erbaut 1903, damals bereits mit Zinkblech verkleidet. Nach 70 Jahren bedurfte lediglich die untere Partie einer Erneuerung. Die Spenglerei Jost in Bern verwendete für ihre Arbeiten KUPFER-TITANZINK von RHEINZINK.

Auch wenn wir heute nicht mehr die Auffassung vertreten, daß Bauwerke „für die Ewigkeit“ erstellt werden, so ist es nicht nur beruhigend, sondern vor allem sehr wirtschaftlich, wenn Sie Ihr Dach „ver-

gessen“ können und für die nächsten 50, 80 oder mehr Jahre keinerlei Kosten für Unterhalt erwarten müssen.

Darum:

Entscheiden auch Sie sich für RHEINZINK!

Das Markenzeichen
einer Bänder- und Blechqualität nach
DIN 17770 D-zn-bd mit dem sehr hohen
Reinheitsgrad von 99,995 % Zink,
legiert mit Kupfer und Titan.



RHEINZINK

Vertrieb über die
schweizerischen Eisenhändler
Importeur: Schubarth & Co.
4002 Basel, Tel. 061/427720