

Objektyp: **Advertising**

Zeitschrift: **Schweizerische Bauzeitung**

Band (Jahr): **94 (1976)**

Heft 8: **SIA-Heft, 1/1976: Sport- und Freizeitanlagen in Stahlkonstruktion**

PDF erstellt am: **25.09.2024**

Nutzungsbedingungen

Die ETH-Bibliothek ist Anbieterin der digitalisierten Zeitschriften. Sie besitzt keine Urheberrechte an den Inhalten der Zeitschriften. Die Rechte liegen in der Regel bei den Herausgebern.

Die auf der Plattform e-periodica veröffentlichten Dokumente stehen für nicht-kommerzielle Zwecke in Lehre und Forschung sowie für die private Nutzung frei zur Verfügung. Einzelne Dateien oder Ausdrucke aus diesem Angebot können zusammen mit diesen Nutzungsbedingungen und den korrekten Herkunftsbezeichnungen weitergegeben werden.

Das Veröffentlichen von Bildern in Print- und Online-Publikationen ist nur mit vorheriger Genehmigung der Rechteinhaber erlaubt. Die systematische Speicherung von Teilen des elektronischen Angebots auf anderen Servern bedarf ebenfalls des schriftlichen Einverständnisses der Rechteinhaber.

Haftungsausschluss

Alle Angaben erfolgen ohne Gewähr für Vollständigkeit oder Richtigkeit. Es wird keine Haftung übernommen für Schäden durch die Verwendung von Informationen aus diesem Online-Angebot oder durch das Fehlen von Informationen. Dies gilt auch für Inhalte Dritter, die über dieses Angebot zugänglich sind.

Das haben wir vom Pilz gelernt.

RENÉ EGGER U.S.M.

Systematische Forschung machte die neuen Tragwerk-Konzeptionen des modernen Stahlbaus erst möglich. Von Geilingers Beitrag hierzu ist in dieser Anzeige die Rede.

Der Geilinger-Stahlpilz.

Das Ergebnis über drei Jahre dauernder Versuche, in denen die Geltung der Kinnunen-Nylander-Theorie über das Durchstanzen von Flachdecken im Bereich der Abstützungen mit grossen Abmessungen abgeklärt wurde. Die neue Bemessungs-Methode gestattet die genaue Dimensionierung der Stützenbereiche sowohl für einbetonierte als auch für vollkommen freie Stahlpilze.



Die Stabilität eines Bauwerkes ist umgekehrt proportional zu den wissenschaftlichen Kenntnissen eines Baumeisters, spöttelte zu Ende des 18. Jahrhunderts ein englischer Ingenieur namens Treggold nicht ganz zu Unrecht. Heute - so lehrt ein Blick auf die Pläne und Baustellen - ist das anders geworden. Baustatik und Festigkeitslehre dienen dem Ingenieur bei der Beurteilung seiner Tragwerk-Konzeptionen als Grundlagen. Die moderne Computer-Technik entlastet ihn von der rein rechnerischen Tätigkeit und lässt ihm vermehrt Zeit für seine eigentliche und schöpferische Arbeit: Die Lösung von Bau-Problemen. Dass die Geilinger-Gruppe an der Lösung der sich immer wieder neu stellenden Bau-Probleme

entscheidenden Anteil hat, machen die seit 1961 systematisch durchgeführten Forschungs-Projekte deutlich, die 1968 - um nur ein Beispiel zu nennen - zum bekannten Geilinger-Stahlpilz führten. Zahlen illustrieren, dass diese Entwicklung nicht fürs statische Lehrbuch gemacht wurde: In den kurzen sechs Jahren seit Entwicklung des Stahlpilzes wurden die neuartigen Stahl-Stützen bei einigen hundert Bau-Objekten verwendet.

Auf immer mehr Baustellen schiessen die Geilinger-Stahlpilze aus dem Boden: Hier eine eindruckliche Aufnahme des im Entstehen begriffenen Lagerhauses der Firma Hasler AG in Winterthur.



**Die Geilinger-Gruppe:
Zusammengeschweisst
aus Stahl und Metall.**

G 72.126

GEILINGER

4 UNTERNEHMEN - 1 FIRMENGRUPPE:

GEILINGER STAHLBAU AG, WINTERTHUR/BÜLACH; GEILINGER CONSTRUCTIONS MÉTALLIQUES SA, YVONAND;
GEILINGER AG, METALLBAU, WINTERTHUR; GEILINGER AG, BAUELEMENTE, ELGG.

STAHLSPUNDWÄNDE LARSEN ROMBAS

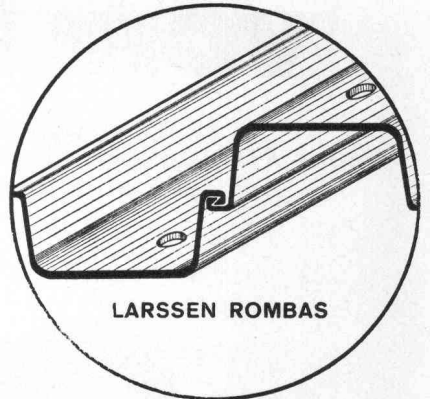

Rammpfähle LARSEN ROMBAS und unser Zubehör – Rammhauben, Eckprofile Omega und Delta, Ankermaterial und Dichtungsbänder – sind wertvolle Ergänzungen für das sichere und wirtschaftliche Gründungsverfahren LARSEN ROMBAS.

Les caissons LARSEN ROMBAS et nos accessoires – casques de battage, profils d'angle Omega et Delta, matériel d'ancrage et joncs d'étanchéité – permettent des solutions adaptées sur le plan de l'exécution et de la sécurité du procédé de fondation LARSEN ROMBAS.

DAVUM
Tel. 01/264712
Hotzestrasse 33 8042 Zürich 6

LARSEN ROMBAS	Gewicht poids		Trägheitsmoment moment d'inertie J _x			
	kg/m	kg/m ²	b	h	e	r
SL 1	20,5	56,2	365	80	5	255
SL 2	32,4	72	450	130	6	305
SL 3	38	84,5	450	200	7,1	275
SL 4	46,9	104	450	250	8,9	270
SL 5	52,7	117	450	280	10,3	240
31	45	100	450	150	9,5	250
II n	48,8	122	400	270	9,5	250
III	62	155	400	247	14	250
II n	62	155	400	290	13	255
IV	74,8	187	400	310	15,5	250
V	100	238	420	352	24	240
VI	122	290	420	438	23,5	230
II s	69,6	139	500	340	12,3	280
III s	79	158	500	380	14,1	270
IV s	88	176	500	440	15,5	240
V s	106	212	500	450	20,6	230

Widerstandsmoment module de résistance W _x	Ideale Ramm-läng. long. idéales de battage	Zulässige Biegemomente bei 2/3 Streckgrenze in Mpm/m moments fléchissants à 2/3 limite élastique en tm/m					LARSEN ROMBAS
		je m Wand par m de rideau	E 24 SP	E 27 SP	E 32 SP	1) COR-TEN	
cm ³	m						
152	3,5	2,4	2,7	3,2	-	-	SL 1
300	5,5	4,8	5,4	6,4	7	7,2	SL 2
550	7	8,8	9,9	11,7	12,8	13,2	SL 3
850	9	13,6	15,3	18,1	19,8	20,4	SL 4
1 050	10,5	16,8	18,9	22,4	24,5	25,2	SL 5
460	9	7,4	8,3	9,8	10,7	11	31
1 100	9	17,6	19,8	23,5	25,7	26,4	II n
1 360	13	21,8	24,5	29	31,7	32,6	III
1 600	13	25,6	28,8	34,1	37,3	38,4	III n
2 040	16	32,6	36,7	43,5	47,6	49	IV
2 960	22	47,4	53,3	63,1	69,1	71	V
4 200	26	67,2	75,6	89,6	98	100,8	VI
1 600	13	25,6	28,8	34,1	37,3	38,4	II s
2 000	16	32	36	42,7	46,7	48	III s
2 500	17	40	45	53,3	58,3	60	IV s
3 200	22	51,2	57,6	68,3	74,7	76,8	V s

1) auf Anfrage in COR-TEN = wetterfester Baustahl

1) sur demande en COR-TEN = acier résistant à la corrosion atmosphérique

Stahlsorten und mechanische Eigenschaften

mechanische Werte valeurs mécaniques	Stahlsorte nuance
Streckgrenze limite élastique	min. kp/mm ² min. N/mm ²
Zugfestigkeit résistance à la traction	min. kp/mm ² min. N/mm ²
Bruchdehnung (am kurzen Proportionalstab 5 d) allongement (sur échantillon proportional court 5 d)	min. %

Nuances d'acier et propriétés mécaniques

E 24 SP	E 27 SP	E 32 SP	1) COR-TEN	E 36 SP ROMBA-FOR
24	27	32	35	36
235	265	314	343	353
40	45	50	49	52
392	441	490	481	510
27	25	23	22	22

SCHICH

Isolierbaustoffe

Schützen vor **Kälte, Wärme** und **Lärm**.
Isolationsplatten, fertige Elemente, Spray
Schalungssteine.
Im **Industrie-** und **Wohnungsbau**.

Bau+Industriebedarf AG
4104 Oberwil-Basel Tel. 061 47 81 76

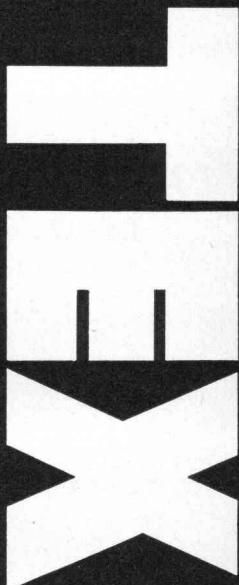

Weshalb bietet die Pensionskasse SIA STV BSA FSAI eine gute Alternative für Ihre Personalvorsorge?

Die **Pensionskasse SIA STV BSA FSAI** ist

- eine **Selbsthilfeinstitution** der technischen Verbände mit
- Selbstverwaltung (paritätische Zusammensetzung der Organe aus angeschlossenen Arbeitgebern und versicherten Mitarbeitern); dies bedeutet
- die vollumfängliche Erhaltung der Gewinne zugunsten der Versicherten

Ziel: lückenlose Alters-, Hinterbliebenen- und Invalidenvorsorge für die Angehörigen der technischen Verbände*

- **Sicherheit:** versicherungstechnischer Aufbau und laufende Beratung durch neutrale Experten; Rückversicherung bei 6 schweizerischen Versicherungsgesellschaften; Geschäftsführung und Anlage der Vorsorgemittel durch eine der grössten und angesehensten Treuhandgesellschaften der Schweiz mit Spezialisten auf allen Gebieten.

* Die Mitgliedschaft kann aber auch bei Berufswechsel beibehalten werden!

Fordern Sie weitere Informationen an:

**Pensionskasse
SIA STV BSA FSAI
3001 Bern
Bärenplatz 2, Postfach 2613
Telefon 031 / 22 03 82**

Bitte informieren Sie mich weiter:

Name: _____

Strasse: _____

Plz., Ort: _____

PASSAVANT

Kleinabscheider 0,5—10 l/s aus Guss, Kunststoff und Stahlblech

mit und ohne selbsttätigen Schwimmerabschluss, aut. Oelüberlaufrinne, Alarmanlagen usw.

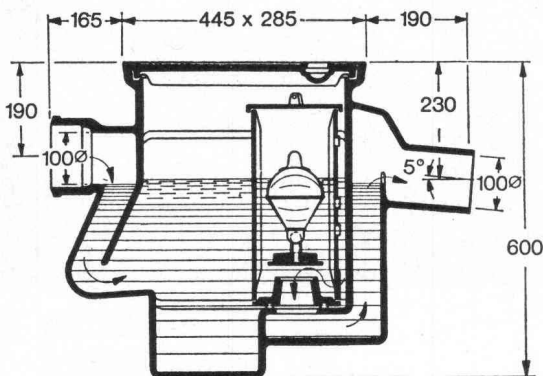

Fett-, Oel- und Benzinabscheider

Grossabscheider 25—500 l/s in Orts- oder Fertigstahlbetonbauweise

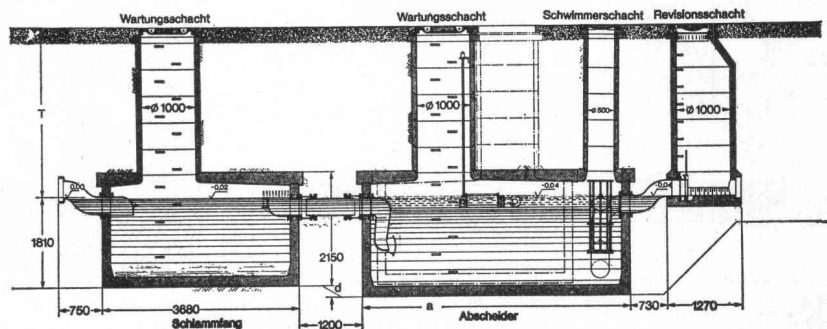

Verlangen Sie unsere ausführlichen Unterlagen.

Einbau- und Bemessungsgrundlagen bei:

**Werner Maag AG
8032 Zürich
Zeltweg 44
Tel. 01/32 75 80**

SBZ 3a

Adresse: _____

Allsped AG

Internationale Transporte

Rütlistrasse 2, Postfach, 4009 Basel
Telefon 061 / 22 15 11, Telex 62559

**Spezialisten für Transporte
nach
Saudi-Arabien, Irak und Iran**

Distanzkörbe
ein fi-Rista-Element

Paniers de support
un élément fi-Rista

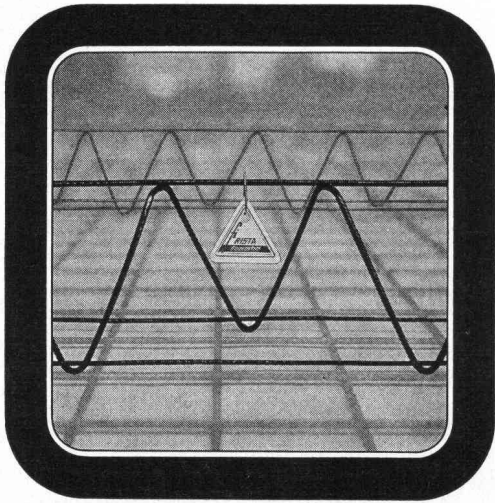

f Drahtwerke/Tréfileries
Fischer AG
CH-5734 Reinach AG
Tel. 064 71 15 55

FISCHER REINACH

INTEKSTRECKTUTZ
FÜR AUS- UND EINFÜHRUNG
DESIGN: OTTO KOLB

OTTO KOLB DESIGN AG
CH-8306 BRÜTTSELIEN

TEL. (01) 833 11 19

**DER ARCHITECT PLANT +
DER BAUHERR RECHNET + DIE FÜSSE GEHEN AM LIEB-
STEN AUF SICHERN + ANGENEHMEN KOLB-TREPPEN.**

NEU: TVPH **NEU: TVP K**

A-TYP 60/95 NORM
keine 60/115 Bahnbreite sofort
B-TYP 60/115 Bahnbreite begehbar

C-TYP 60/125 keine
Prüfung auf
Zwangsregeln
D-TYP 45/95 Kostensparend

E-TYP 45/90 auch
G1-TYP 11/90 Spezialmass
G2-TYP 11/75 norm
G3-TYP 11/60

KB 45/115 KC 45/125
KOMBINATIONEN

**H-TYP H1 11/90
H2 11/75
H3 11/60**

**NEU: TVP K1-4
K 60-90**

GRÖSSE BELIEBIG
VERLÄNGER SIE BITTE EINE
NEUERIE MIT DURCHNEHMUNG

Tuchs Schmid aktuell

**Gross-Sporthalle
Magglingen**

Unsere Lieferung:
Gross-Verglasung kittlos
als **Fertigelement**
nach **Spezialsystem**

Tuchs Schmid AG
Stahlbau-Metallbau
8500 Frauenfeld
Tel. 054 7 24 71

b.koch

ROBA-Sickersteine Praktisch und robust

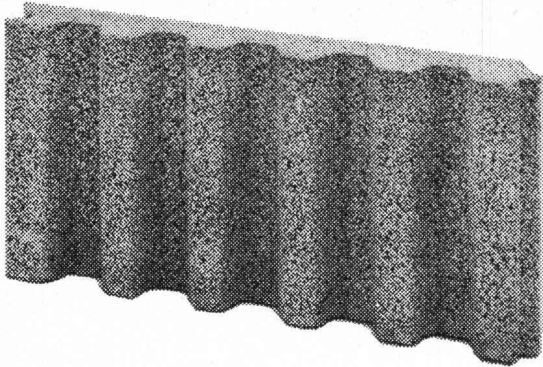

Typen:	Sickerstein und Abdeckplatte
Masse:	50×25×6 cm
Gewicht:	10 kg

Beziehbar direkt oder durch die Handelsgenossenschaft des SBV und den Baumaterialienhandel

Element und Baustein AG
Kindhausen
8604 Volketswil
Telefon 01 / 86 48 17



Ihr Vorteil: Einsparungen

- durch rationelle Erstellung eines besseren Entwässerungssystems
- an Verschleiss von Schalungsmaterial und dessen Transportkosten

Ihr Vorteil: Verbesserung

- der Entwässerung des Erdreichs
- Belüftung der Fundamente
- der Kanalisation des Sickerwassers

Ihr Vorteil: Verkürzung der Bauzeit

- durch vereinfachte vollmaschinelle Aufschüttung

Treppen von Columbus

Scherentreppen aus Aluminium-Druckguss (3 Modelle, verschiedene Grössen). Spindeltreppen aus Aluminium-Druckguss (3 Durchmesser). Spindeltreppen aus Holz (in jeder Dimension). Schiebetreppen aus Holz (3 Modelle).

Scherentreppen

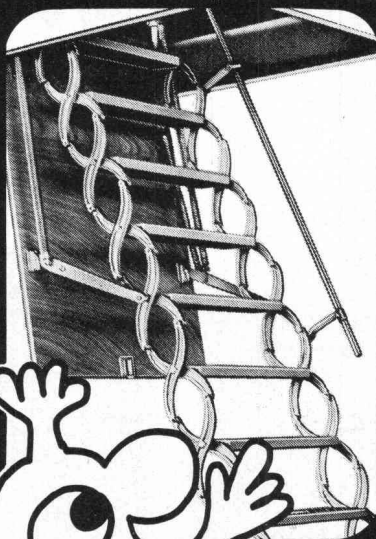

Spindeltreppen

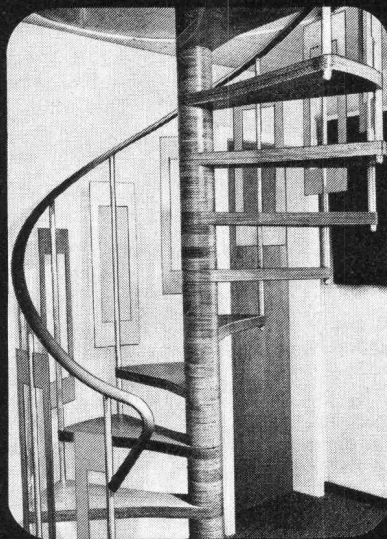

Schiebetreppen

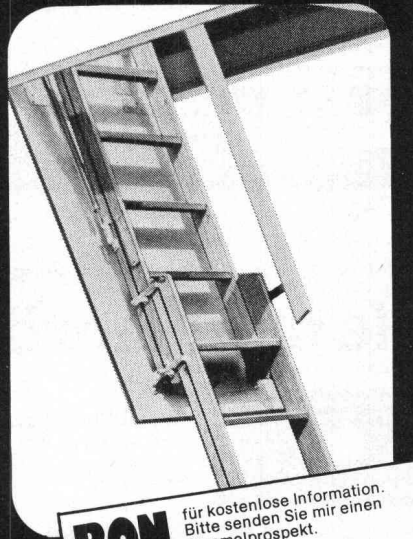

Columbus Treppen AG
Industriestrasse 9245 Oberbüren
Tel. 073 51 37 55



BON

für kostenlose Information.
Bitte senden Sie mir einen
Sammelprospekt.

Name _____

Adresse _____

11 g. sch

Spitzenereignis der Branche. Auftakt zur Konjunkturwende.

Wer wettbewerbsfähig bleiben will, muß dabei sein, das Weltangebot der Branche mit seinen Neuheiten und Weiterentwicklungen sehen, Informations- und Kontaktgespräche führen. Nützen Sie die Gelegenheit, die Erzeugnisse der führenden Hersteller aus Europa und Übersee auf überschaubarem Raum und in der sachbezogenen Atmosphäre der Fachmesse zu vergleichen.



Internationale
Fachmesse
Ölfeuerung –
Gasfeuerung – Wärme –
Klima – Umwelttechnik

INTHERM 76



Stuttgart-Killesberg
16. bis 20. März 1976

Information in der Schweiz: Handelskammer Deutschland—Schweiz, Talacker 41, 8001 Zürich, Telefon 01 / 27 41 17, Telex 52684

Die 7 sichtbaren Vorteile der neuen, unsichtbaren Schacht- und Kanalabdeckungen von «esser»:

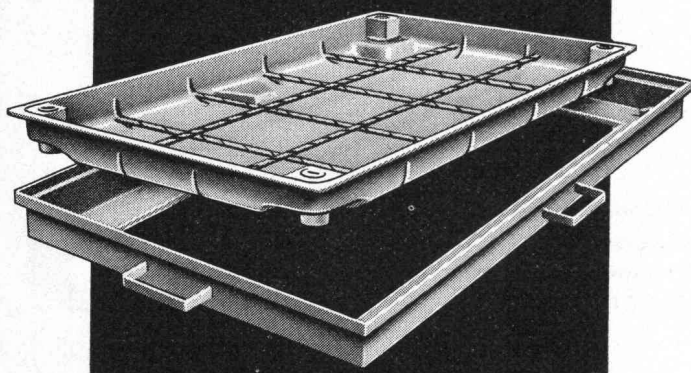

1. Einfaches Baukastensystem – industriell gefertigte Bauteile. **2.** Beton-Verfüllung ohne Schalung. **3.** Griffe zum Tragen und Justieren, die gleichzeitig als Maueranker dienen. **4.** Die neue «esser's»-Schacht- und Kanalabdeckung lässt sich mühelos abheben. Auch nach Jahren. **5.** Belastung des Deckels: über 5 Tonnen Radlast. **6.** Sämtliche Stahlblechteile sind korrosionsfrei (Zinkauflage = 56 µ). In den Fugen bleibt kein Wasser stehen. **7.** Alle nach innen weisenden Zargenkanten sind rund. Also reduzierte Unfallgefahr beim Ein- und Ausstieg. Verlangen Sie unsere ausführliche Dokumentation oder den Besuch unseres Fachberaters.

SCHERRER

Jakob Scherrer Söhne AG
Allmendstrasse 7
8059 Zürich
Telefon 01/25 79 80

Sportzentrum Herisau
Eishalle

Wir haben ausgeführt:

Stahlkonstruktion

Stahlblech- fassaden

Paul Tobler & Co.
Stahl- und Metallbau

9015 St.Gallen Winkeln
Industriestrasse 8
Telefon 071 31 14 41



Für die Entwässerung von kleinen und grossen Flächen:

Die neue Anröchter-Rinne

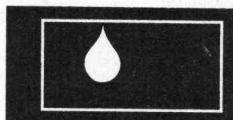

aus Polyesterbeton.
Bewährte, sehr stabile und
preisgünstige Ausführung.

Hohe Druckfestigkeit, geringe Wasseraufnahme
Chemikalienbeständig (Benzin, Oel, Streusalz)
Abdeckung variabel von Leicht- bis Schwerlasten
Anschlüsse senkrecht und waagrecht, eingebautes Gefälle (0,6 ‰)

Anröchter-Rinnen erhalten Sie direkt durch uns oder durch eine unserer Verkaufsstellen.
Telefonanruf genügt. Telefon 066 / 74 15 88.

Güller + Co., Bauelemente, 81 16 Würenlos

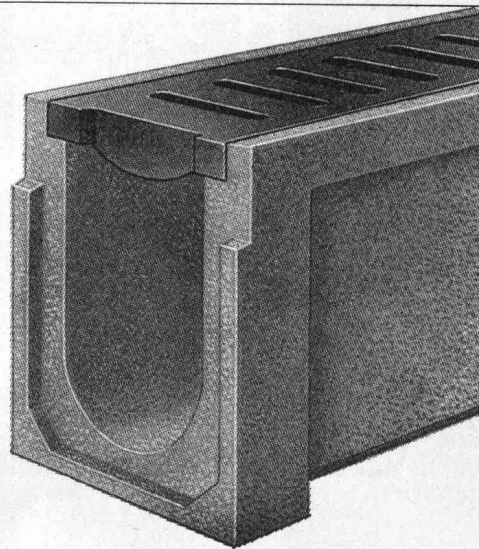

Metallkonstruktion

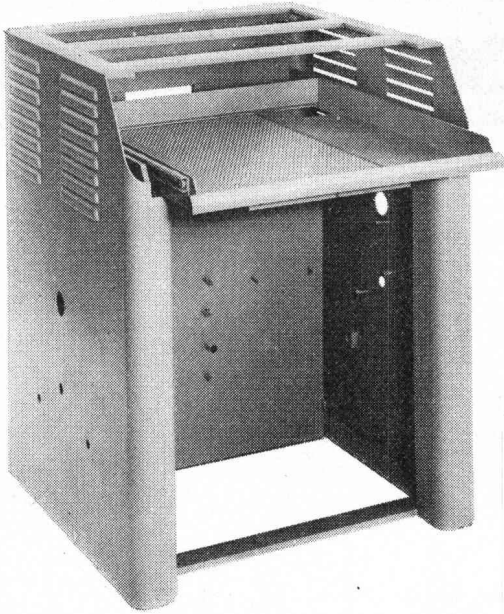

**Maschinensockel, Schutzvorrichtungen,
Behälter, Kästen usw.**

Blechwaren aus Eisen und allen Metallen

USINE DECKER S.A.

Bellevaux 4 — 2000 Neuchâtel — Tel. 038 / 24 55 44



**COIFFEUR-HAUBEN
WARMLUFTDUSCHEN**

für:

Hallenbäder, Lehrschwimmbecken, Sauna,
Hotel, Heime, Spitäler und Industrie

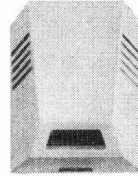

**UNIVERSALTROCKNER
FÜR BADEZIMMER**

als:

Haar-, Hände- oder Nagellacktrockner,
Heizlüfter, Wäsche- oder Hundetrockner

REZ AG 8049 Zürich-Höngg
Hardeggstrasse 17-19 Telephone 01 / 56 77 87

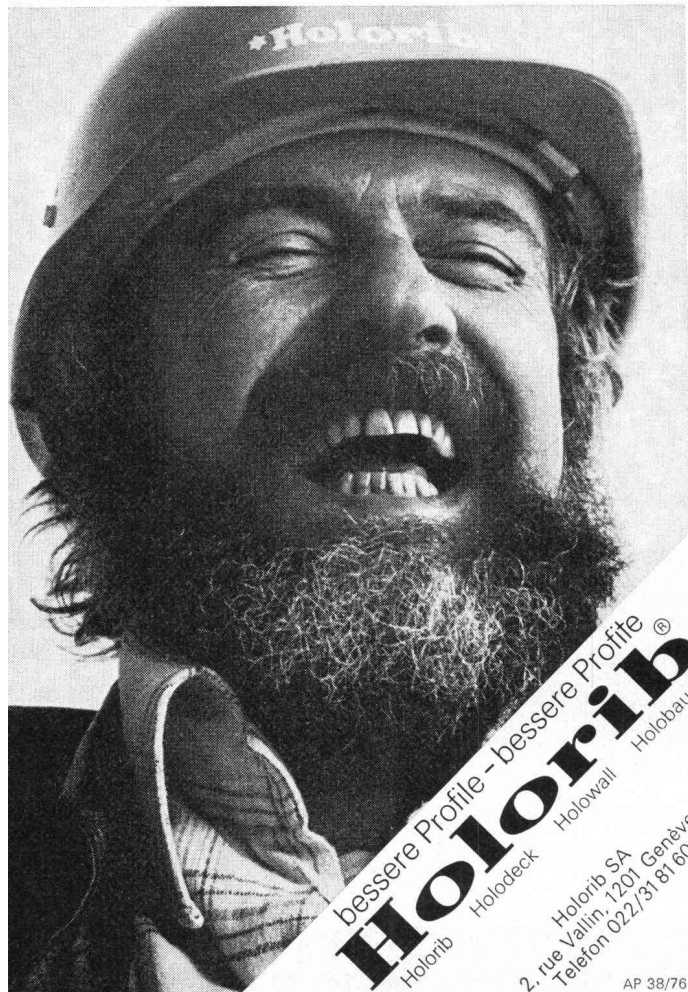

bessere Profile - bessere Profite
Holorib®
Holorib Holzdeck Holorib Holzwall Holorib Holzbau
Holorib SA
2, rue Vallin, 1201 Genève
Telefon 022/31 81 60

AP 38/76

Zargen + Türen

für Neubauten sowie Altbau-Renovationen

**die Türeinheit
von
LANZ**

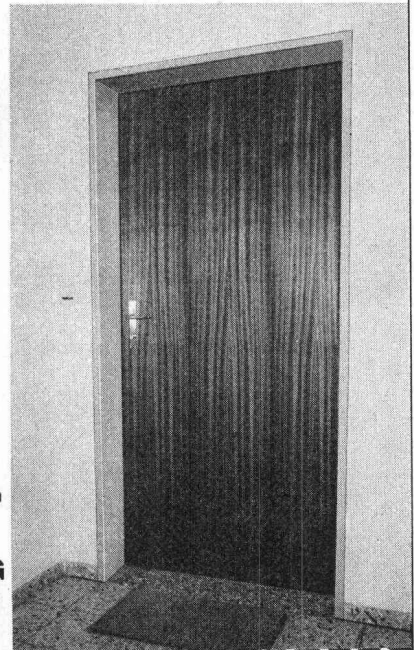

Ferner liefert LANZ
Doppelböden und
Feuerabschottungen

Regionaler Bezugs-
quellennachweis und
Beratung direkt durch
den Hersteller:

Hermann Lanz AG
4853 Murgenthal
Tel. 063 9 25 25

BON Bitte senden Sie mir Ihre Türen- und Zargendokumentation

Adresse: _____

Die bewährten Wey-Fugenbänder sind wieder ab Lager erhältlich.
Verlangen Sie die vollständige Dokumentation.



propatec

Propatec AG, 8304 Wallisellen, Tel. 01 / 830 12 54

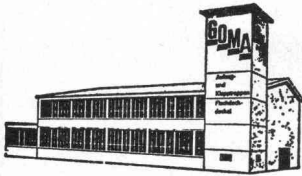

GOMA

Aufzugs-
Schiebe- und
Klapptreppen
Flachdach-
Ausstiege

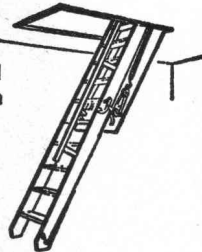

Marcel Matter

Klotenerstrasse 43
Tel. 01 817 80 41

8153 Rümlang

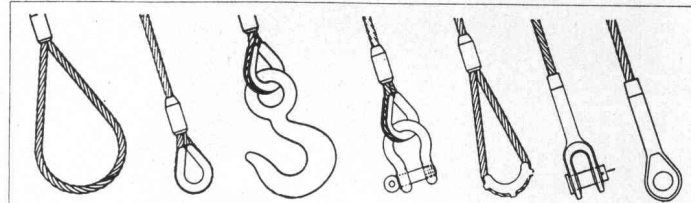

Zurrgurten

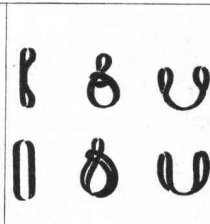

Hebegurten

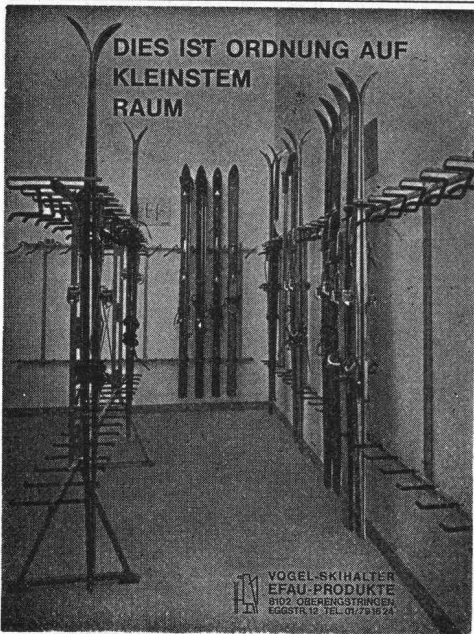
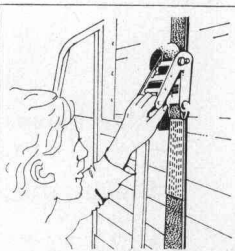

DIES IST ORDNUNG AUF
KLEINSTEM
RAUM

**Vogel-
Skihalter**

Ganzmetall
Feuerverzinkt
Robust

Planen und
Einrichten von
Skiräumen,
Liefen von Teilen
für Selbstmontage.

Für Hotels, Ski-
und Ferienhäuser,
Schulen, Berg-
bahnen usw.
Bis 16 Paar Ski
per Laufmeter.

ERWIN VOGEL
EFAU-PRODUKTE
8102 Ober-
eggstrungen
Eggstrasse 12
Tel. 01 / 79 16 24

VOGEL-SKIHALTER
EFAU-PRODUKTE
8102 OBEREGGSTRUNGEN
EGGSTRASSE 12 TEL. 01 / 79 16 24

Für mehr Sicherheit fertigen wir alle hochfesten
Drahtseil- und Kettenstruppen, Kunststoff-Hebegurten,
Hebezeuge usw.



RISS AG

Drahtseil- und Kettenwerk,
8105 Regensdorf-Zürich,
Querstrasse 19, Telefon (01) 840 23 30

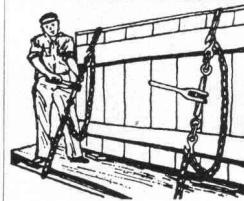

Ladebinder

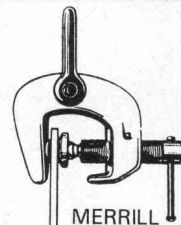

MERRILL

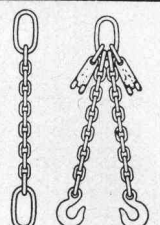

GEILINGER

WINTERTHUR
BÜLACH
ELGG
YVONAND

Für die Grosssporthalle Magglingen führten wir aus:
Lieferung und Montage der Stahlkonstruktion

STAHLBAU INDUSTRIEBAU METALLBAU BAUELEMENTE

Stellen- und Gelegenheits-Anzeigen

Tarif

Stellenangebote und Ausschreibungen		Ermässigte Preise für Stellengesuche	
1/1 Seite 185×259 mm	Fr. 860.—	1/6 Seite 185× 40 mm	1/12 Seite 90×40 mm Fr. 75.—
1/2 Seite 185×128 mm		90× 84 mm Fr. 175.—	
90×259 mm	Fr. 450.—	1/8 Seite 185× 28 mm	1/16 Seite 90×28 mm Fr. 54.—
1/3 Seite 185× 84 mm	Fr. 310.—	90× 60 mm Fr. 135.—	
1/4 Seite 185× 60 mm		1/12 Seite 90× 40 mm	Fr. 92.—
90×128 mm	Fr. 240.—	1/24 Seite 90×18 mm	Fr. 38.—

Chiffregebühr Fr. 4.—, Ausland Fr. 6.—.

IVA AG für internationale Werbung, 8035 Zürich
Beckenhofstrasse 16, Tel. 01 / 26 97 40, PC 80-32735

Filialen:

1004 Lausanne, 19, av. de Beaulieu, Tel. 021/37 72 72
1206 Genève, 24, av. de Champel, Tel. 021/47 41 10

Anzeigenschluss: Mittwoch der Vorwoche, 10 Uhr.

ür Stellensuchende empfehlen wir ein 3-Monats-Abonnement auf die Schweiz. Bauzeitung (Fr. 35.—, Ausl. Fr. 39.—, rund 13 Hefte)

Auf unserer

Kleincomputeranlage

führen wir für Sie

statische Berechnungen

(Stabstatik, Durchlaufträger mit veränderlichen Trägheitsmomenten und Stützensenkungen, Rahmen, Schutzräume u. a. m.) zu sehr günstigen Ansätzen durch. Resultatausdruck im Format A 4.

Eine Anfrage lohnt sich und ist gratis. Wir sagen Ihnen vorher genau, was die Bearbeitung Ihres Problems kostet.

Ruprecht + Osterwalder, Ingenieurbüro, 8046 Zürich
Wehntalerstrasse 308, Telefon 01 / 57 05 70/71

Wichtiger Fliesenhersteller für Verschalung und Fussboden sucht für die Schweiz guteingeführten

Generalvertreter

Offertiert werden: erstklassiges Produkt, aktuelle Muster, erhebliche Kommissionen.

Offerten an Azulejos 'A' S. A., Apartado 21, Alcora (Castellon), Spanien.

Architekt/Top-Bauführer

mit mehrjähriger Bau- und Büropraxis sucht verantwortungsvollen Wirkungskreis. Erfahrung in Spitalbau, Wohn- und Geschäftsbauten, Schulhäusern, Sportanlagen usw. Guter Organisator, kalkulations-sicher und speditiv arbeitend.

Offerten erbeten unter Chiffre D 102 an Neuschwander & Cie., Annoncen, Postfach 1989, 3001 Bern.



Kantonale Verwaltung

Bei nachstehender Abteilung ist folgende Stelle wieder zu besetzen:

Planungsstelle des Kantons Graubünden, Chur
(Telefon 081 / 21 33 42)

1 Adjunkt

(abgeschlossenes Studium an einer Hochschule [Architekt, Ingenieur oder gleichwertige Ausbildung], Weiterbildung und mehrjährige Erfahrung in Orts- und Regionalplanung, Verhandlungsgeschick. Kenntnis der italienischen Sprache erwünscht)

Leitung der Abteilung Planung. Mitarbeit bei der Beratung und Prüfung von Orts- und Regionalplanungen sowie bei kantonalen Sachplanungen; Bearbeitung von besonderen Aufgaben.

Dienstantritt erwünscht auf 1. Juni 1976.

Wir bieten zeitgemässe Entlohnung im Rahmen der Personalverordnung. Die bisherige Berufspraxis kann angerechnet werden.

Auskünfte über den Aufgabenbereich erteilt die zuständige Abteilung.

Ihre Bewerbung richten Sie bitte mit den üblichen Unterlagen bis 29. Februar 1976 an das Personal- und Organisationsamt des Kantons Graubünden, Steinbruchstrasse 18/20, 7001 Chur, Telefon 081 / 21 31 01.

**Personal- und Organisationsamt
des Kantons Graubünden**

Wir führen ein vielseitiges Architekturbüro und legen besonderen Wert auf die Qualität der planerischen Bearbeitung von anspruchsvollen Aufträgen. Zur Mitarbeit in einem kleinen Team suchen wir einen initiativen

Hochbauzeichner

Mehrere Jahre Erfahrung und selbständige Bearbeitung von Werk- und Detailplänen sind unerlässlich. Ein Arbeitsbeginn ist ab 1. März 1976 möglich. Ihrer kurzen schriftlichen Bewerbung sind Planunterlagen, Referenzen und Lohnangaben beizufügen.

Gleichzeitig ist auf April eine Lehrstelle frei.

Hochbauzeichnerlehrlinge

welche einwandfreie Zeugnisse vorweisen können und Wert auf eine gute Ausbildung legen, möchten sich mit einem kurzen Brief bewerben.

Schmidli + Bucher, Architekturbüro, 8197 Rafz, Bahnhofstrasse

Ingenieurbüro der Zentralschweiz sucht

Ingenieur-Techniker HTL

für örtliche Bauleitung im Nationalstrassenbau mit grossen Eisenbetonkonstruktionen. Einige Jahre Praxis in ähnlicher Funktion ist erforderlich.

Offerten mit persönlichen Angaben und beruflichem Entwicklungsgang sind erbeten unter Chiffre SBZ 277 an IVA AG, Postfach, 8035 Zürich.

Wärme- und Kälteisolation im Hochbau

- Ausschäumen von Hohlräumen (Vollwärmeschutz)
- fugenloses Aufspritzen einer Schaumschicht auf altes Mauer- oder Holzwerk zur Isolation und Verfestigung der Unterkonstruktion
- Ausschäumen von Leitungskanälen usw.

Bei Erstellung von Neubauten oder bei Umbauarbeiten setzen Sie sich mit uns in Verbindung.

POLYMUR-Elementbau Albin Murer
Abteilung Ortschaftäumen
6375 Beckenried, Telefon 041 / 64 17 57

Bauherrschaften! Bauunternehmungen!

Wie liegen Sie im Rennen?

Baufachmann (Bauingenieur) mit langjähriger Baustellenpraxis empfiehlt sich für laufende Ueberwachung von Bauprogrammen und Baukosten. Kulante Bedingungen.

Kontaktnahme unter Chiffre SBZ 278 an IVA AG, Postfach, 8035 Zürich.

NIGERIA

Structural Engineer urgently wanted for preliminary design work, coordination and supervision of consultants. Best qualifications and experiences, English spoken and written are essential. Engineering Division of a well reputed private Architects firm. Two years contract, 1000 Naira/month, allowances, free medical service, air passage paid, etc. Please give detailed offers to cipher SBZ 281 to IVA AG, P. O. Box, 8035 Zürich.

Bauingenieur

mit langjähriger Baustellenpraxis im Strassen-, Brücken- und Untertagebau (teils in leitender Funktion), auch etwas Hochbau, interessiert sich für die Mitarbeit in Baustellenorganisation einer Bauleitung oder Unternehmung (Kosten- und Terminüberwachung, Abrechnung, Berichte usw.). Grossbaustelle bevorzugt.

Kontaktnahme unter Chiffre SBZ 279, IVA AG, Postfach, 8035 Zürich.

Bauherrschaften! Unternehmungen!

übernimmt in freier Mitarbeit Planbearbeitung und örtliche Bauführungen.

Unverbindliche Kontaktnahme unter Chiffre SBZ 282 an IVA AG, Postfach, 8035 Zürich.

Gesucht

Bauingenieur

für interdisziplinäres Büro nach **Frankreich**.

Offerten an Architekturbüro René Imholz, 42, rue de Paris, 0300 Moulins, France.

Abteilungsleiter-Stellvertreter Untertagebau

Grosse, alteingesessene Schweizer Bauunternehmung sucht zur Verstärkung ihrer in ständigem Weiterausbau begriffenen **Stollen- und Tunnelbauabteilung** einen

der in der Lage ist, den Chef durch die Uebernahme der Oberleitung mehrerer Baustellen zu entlasten.

Wir erwarten:

- solide Grundausbildung
- mehrjährige Praxis als Chef-Bauführer auf Untertagebaustellen
- grosses technisches Verständnis
- Verhandlungsgeschick und wenn möglich Sprachkenntnisse in Französisch und in Englisch

Wir bieten:

- interessante, ausbaufähige und verantwortungsvolle Kaderstellung
- den hohen Anforderungen entsprechende Entlohnung mit den üblichen Sozialleistungen
- Aufstiegsmöglichkeiten

Eintritt nach Vereinbarung.

Bewerber, die sich für diese Stelle interessieren, richten ihre schriftliche Offerte mit den üblichen Unterlagen unter Chiffre 3156 B an Orell Füssli Werbe AG, 3001 Bern.

Diskretion zugesichert.

KRÜGER

Wer friert schon gerne auf dem Bau?

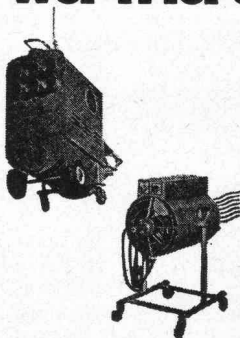

Mit unserem vielseitigen Programm an mobilen Ölheizgeräten sowie elektrischen Luftheizern sind wir jedem Bauheizproblem gewachsen.

Unsere jahrzehntelange Erfahrung sowie die dezentralisierten Lager erlauben uns eine fachmännische und prompte Bedienung.

Rufen Sie uns an, wir informieren Sie gerne über unsere günstigen Miet- und Kaufkonditionen!

Krüger+Co.

9113 Degersheim
Telefon 071 54 15 44

Fillialen in:
Oberhasli ZH 01 850 31 95
Hofstetten b. Basel 061 75 18 44
Kiesen BE 031 92 96 12

**heller
bau**

Hochbau, allg. Tiefbau, Stollen-
und Tunnelbau, hydr. Pressvortrieb,
Betonbohren und -fräsen

Zur Verstärkung unseres Teams
des **allg. Tiefbaus** suchen wir

dipl. Bauingenieur ETH

Aufgaben:

- Beurteilung von Projekten
und Ausarbeitung von Varianten
- Rechnen von Offerten
- selbständige Führung
von Baustellen
- Verhandlungen mit Bauherren
und Bauleitungen

Wir erwarten:

- abgeschlossenes Hochschul-
studium mit mehrjähriger Praxis
in gleicher oder ähnlicher Stellung
- wenn möglich besondere Kennt-
nisse auf dem Gebiet des Erdbaus
- ausgeprägter Sinn für unter-
nehmerisches Denken
- gepflegtes, sicheres Auftreten,
Verhandlungsgeschick

Eintritt nach Vereinbarung.

Einem initiativen Bewerber bieten wir
eine interessante und verantwortungs-
volle Stelle mit realen Aufstiegsmög-
lichkeiten.

Interessenten richten ihre Offerte mit
den üblichen Unterlagen an

Walter J. Heller AG, 3000 Bern 5
Bauunternehmung
z. H. von Herrn Ch. H. Grize
Telefon 031 / 25 81 12

Diskretion zugesichert

Weiterbildungskurse IBZ-Schulen Zürich-Bern-Basel

abends/samstags

Baufach

Hochbautechniker

Schulen Zürich + Bern

**Baumeister
oder Maurermeister**
Vorbereitg. auf die eidg. Prüfungen
nur Schule Zürich

Metallbau-Werkstattleiter
Vorbereitung auf die eidg. Berufsprüfung
nur Schule Zürich

Baupolier
Vorbereitg. auf die Berufsprüfung
nur Schule Zürich

**Bauführer im Hochbau
Bauführer im Tief- +
Strassenbau**
Schulen Zürich + Bern

Kursbeginne ab 20. Okt. und April

Verlangen Sie in den nächsten Tagen
unverbindlich die detaillierten Programme.

Unverbindliche Gratis-Anfrage

An das IBZ-Zentralsekretariat,
5200 Windisch, senden.
Schicken Sie mir – ohne
Vertreterbesuch – die Programme Ihrer
Weiterbildungskurse im Baufach.

Ich interessiere mich für die Schule
 Zürich, Bern, Basel.

Ich möchte die Programme für
Fernkurse im Baufach.
Gewünschtes bitte ankreuzen

Name _____ 26

PL + Adresse _____

Institut für Berufsbildung
5200 Windisch
Telefon 056-41 46 47

Fach- und Technikerschulen in
Zürich, Bern und Basel



ATELIER FÜR PERSPEKTIVISCHE ARCHITEKTURZEICHNUNGEN

DAVID-HESS-WEG 14, 8038 ZÜRICH, TELEFON 01 / 45 29 49
erstellt für Sie
anspruchsvolle perspektivische Architekturzeichnungen
für jeden Zweck

Polier/Bauführer

30, gelernter Tiefbauzeichner, Maurer, Abschluss Polierschule St. Gallen, Erfahrung im Hoch- und Tiefbau (ohne Strassenbau), sucht Stelle auf Frühjahr 1976.
Offerten unter Chiffre SBZ 285 an IVA AG, Postfach, 8035 Zürich.

Dipl. Architekt

mehrfährige Praxis, Erfahrung in Entwurf und Projektierung (Wettbewerbe), künstlerisch begabt, sucht interessante Stelle oder freie Mitarbeit.
Zürich und Zürcher Oberland bevorzugt.
Offerten unter Chiffre 1550 an Mosse-Annoncen AG, Postfach, 8023 Zürich.

Innenausbauzeichner

29, sucht Stelle in Architekturbüro. Möglichst Baden und Umgebung.
Offerten unter Chiffre 90-60023 an Schweizer Annoncen AG «ASSA», Postfach, 8024 Zürich.

Ingénieur civil dipl. EPFL

suisse, 25 ans, diplômé en 1976, cherche emploi dans bureau ou entreprise.
Disponible immédiatement.
Ecrire sous chiffre SBZ 284 à IVA S. A., case postale, 8035 Zurich.

Tiefbauzeichner-Konstrukteur

32jährig, in ungekündigter Stellung, sucht auf 1. April oder 1. Mai neuen Wirkungskreis im Raum Zürich und Umgebung.
Offerten unter Chiffre SBZ 283 an IVA AG, Postfach, 8035 Zürich.

Architekt-Techniker HTL

26, gelernter Hochbauzeichner, Mittelschule (2. Bildungsweg), Erfahrung in Um- und Neubauten, sucht auf 1. April 1976 geeignete Stelle im Kanton Zürich.
Offerten unter Chiffre SBZ 280 an IVA AG, Postfach, 8035 Zürich.

Bauingenieur ETH

30, sucht auf Anfang Mai interessante Stelle in Ingenieurbüro oder Unternehmung. Bisherige Tätigkeit: Projektierung (Hochbau) und Projektmanagement.
Offerten unter Chiffre SBZ 276 an IVA AG, Postfach, 8035 Zürich.

Junger

Bauzeichner

(Eisenbeton, beschränkt Tiefbau) sucht auf Anfang April Stelle in der Region Brugg-Baden.
Offerten unter Chiffre SBZ 270 an IVA AG, Postfach, 8035 Zürich.

Bauzeichner Tief- und Eisenbetonbau

26, zur Zeit im 6. Semester ATE mit Bauleitungserfahrung, sucht Stelle auf 1. Juni 1976 oder nach Vereinbarung im Raum Zentralschweiz.
Offerten unter Chiffre SBZ 287 an IVA AG, Postfach, 8035 Zürich.



BODENHEIZUNGEN
DERIA-DESTRA AG für Strahlungswärme
CH-8132 EGG-ZÜRICH
Zelgmatt 38 Tel. (01) 86 13 50

Ingenieur-Techniker HTL

(Diplomabschluss März 1976) sucht auf Frühjahr Stelle im Raume Basel.
Bevorzugte Richtungen: Wasserversorgung, Kanalisation, Abwasseranlagen
Strassenbau (3 Jahre Berufserfahrung als Zeichner).
Offerten unter Chiffre SBZ 288 an IVA AG, Postfach, 8035 Zürich.

Dipl. Architekt ETH

sehr guter Darsteller mit langjähriger Praxis, übernimmt Entwurfs- und Projektarbeiten. Auch grosse Wettbewerbserfahrung und vielfacher Preisträger, u. a. kirchliche Zentren, Altersheime, Schul- und Gemeindezentren, Badeanlagen.
Offerten unter Chiffre SBZ 253 an IVA AG, Postfach, 8035 Zürich.

Ich suche in

Architekturbüro

(Bern, Thun, Spiez, Interlaken) eine anspruchsvolle Stelle. Ich bin 30 Jahre alt. Mein Erfahrungsgebiet umfasst Hotel-, Restaurant-, Wohn- und Geschäftsbauten; Kostenschätzung, Submission, Planung usw. Ich bin in ungekündigter Stelle.
Offerten unter Chiffre SBZ 214 an IVA AG, Postfach, 8035 Zürich.

Gesucht

Hoch- oder Holztechniker

für die technische und kaufmännische Bearbeitung der Kundschaft auf dem Gebiete des Brandschutzes.
Sprachen: Deutsch, Französisch.

Offerten unter Chiffre SBZ 272 an IVA AG, Postfach, 8035 Zürich.

Gesucht

Bauführer und tüchtiger Hilfsbauführer

für die örtliche Bauleitung von zwei grösseren Objekten im Raume Chur.
Handschriftliche Bewerbungen unter Chiffre SBZ 289 an IVA AG, Postfach, 8035 Zürich.

Dipl. Bauingenieur (31)

— mehrjährige Erfahrung in Ingenieurbüro und Unternehmung
— guter Statiker mit Sinn für wirtschaftliche Lösungen
— unternehmerisches Denken mit Durchsetzungsvermögen
— grosse Einsatzbereitschaft
sucht herausfordernde Stelle (auch im Ausland).
Offerten unter Chiffre SBZ 286 an IVA AG, Postfach, 8035 Zürich.

Kleines Ingenieurbüro für Tiefbau in der Ostschweiz sucht

Ingenieur-Techniker HTL evtl. Tiefbauzeichner

für die Bearbeitung interessanter Strassen- und Kanalisationsprojekte.

Eintritt per sofort oder nach Vereinbarung. Erfahrung in selbständiger Projektierung und Bauleitung ist Bedingung. Dauerstelle.

Ihr Angebot mit Bewerbungsunterlagen richten Sie unter Chiffre 835 an Orell Füssli Werbe AG, 8887 Mels.

Fliegersicht Werk Döttingen: für jedes Talent

Grundansicht:
für
jedes Problem
die richtige
Lösung.

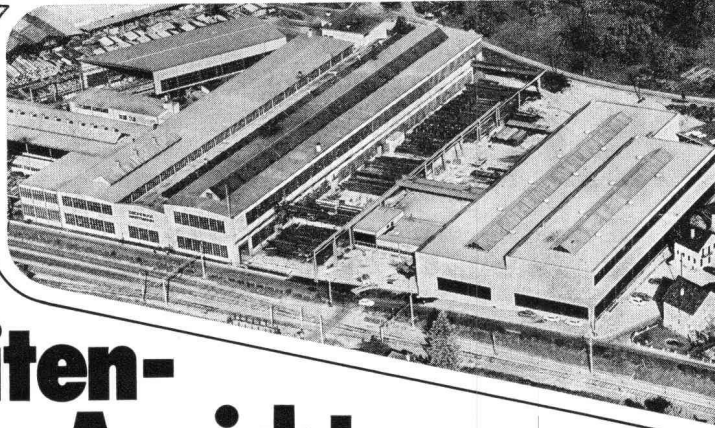

der richtige Platz.

Seiten- Ansicht

Unsere Firma hat viele Seiten. Wir konstruieren in Brugg und bauen in Döttingen: für den Stahl-, den Stahlwasser- und

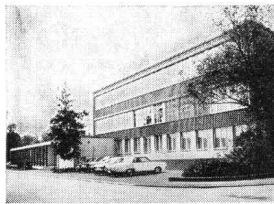

Einsicht in viele Probleme:
Technische und kauf-
männische Büros Brugg

den Stahlbrücken-Bau, für den Kessel-, den Maschinen- und den Apparat-Bau. Das macht unser (Arbeits-)Leben so abwechslungsreich, dass für jedes Talent der richtige Platz, für jedes Problem die richtige Lösung gefunden wird.

Sichtbar vielseitig, vielseitig sichtbar:

**ZSCHOKKE
WARTMANN
AG**

5200 Brugg
Telefon 056 4200 25
Stahlbau
Kesselbau
Apparatbau
Maschinenbau

N 1, Brückenobjekt W 5,
Wankdorf / Bern

Ingenieurarbeiten:
Emch+Berger Bern AG



Kilcher

Unser bewährter Dachbelag

EFKAPRENE

seit Jahren auch erfolgreich im Einsatz als

BRÜCKENISOLATION

Neue Dokumentation über Brücken- und Schrammbordisolationen:

F. Kilcher AG, 4565 Rechterswil, Tel. 065/35 16 35